



1

2

4

3-5-6-7

8

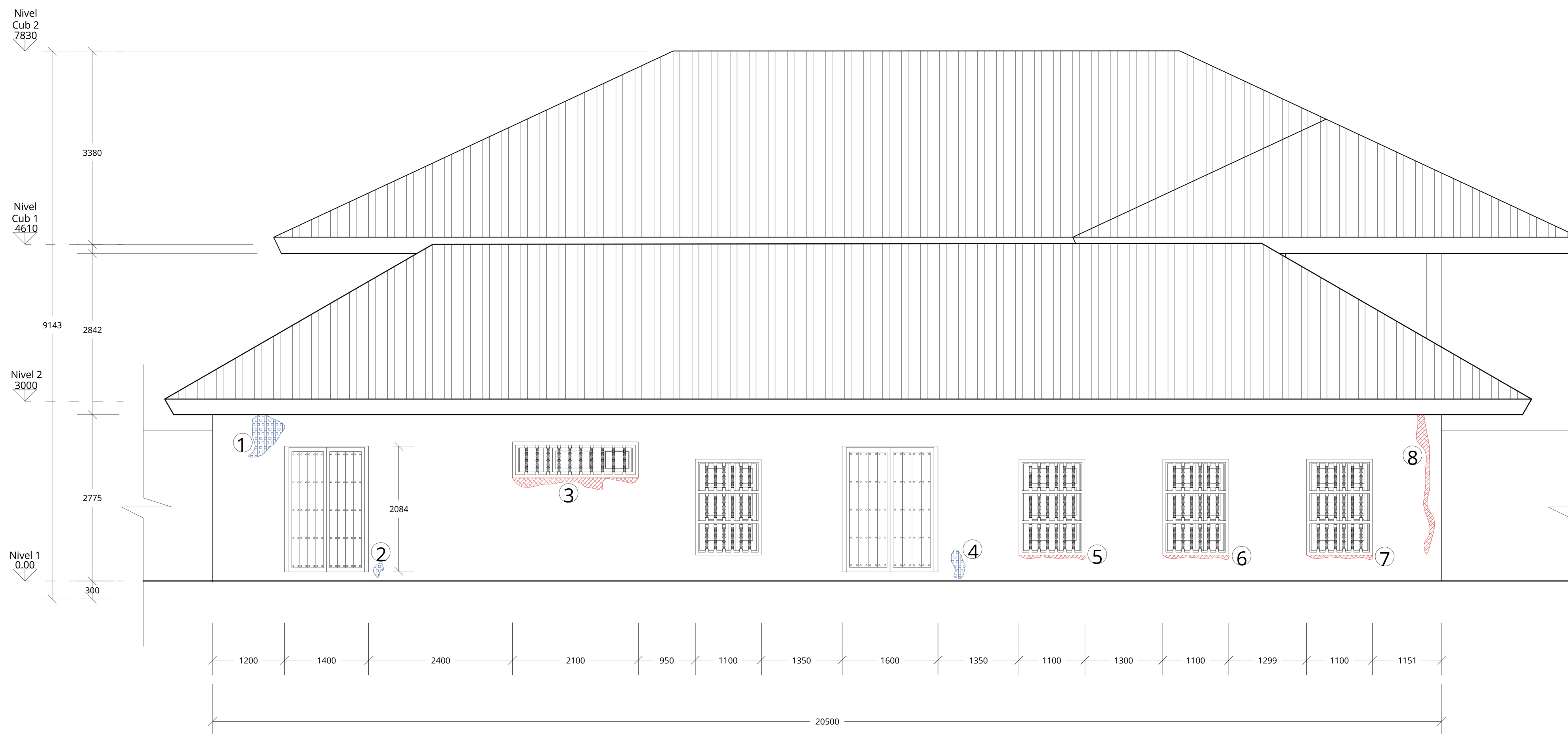
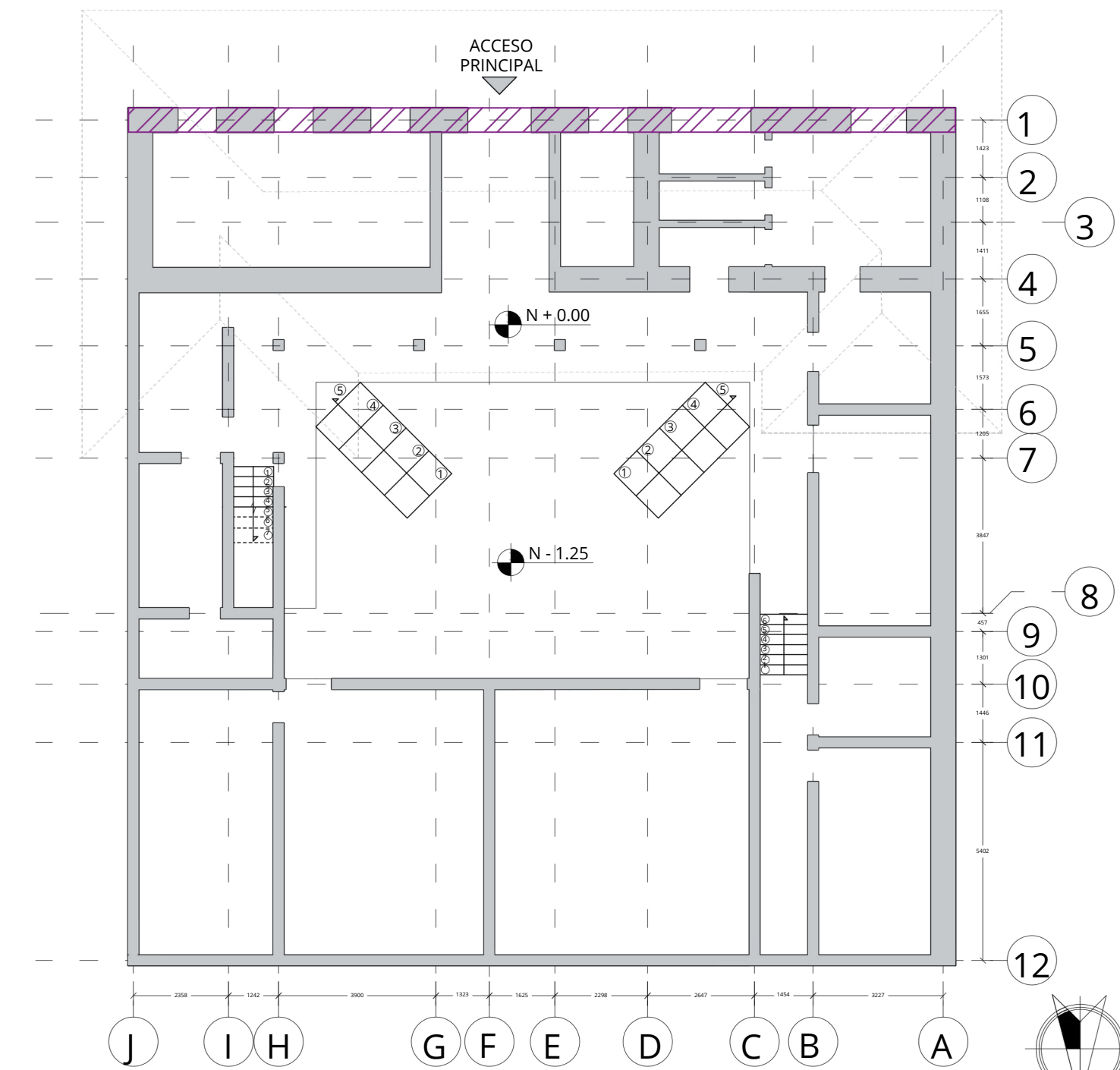

ÁREA DE AFECTACIÓN		
ÁREA TOTAL=56.88 M2		
1	2.55	M2
2	0.24	M2
3	2.08	M2
4	0.74	M2
5	0.52	M2
6	0.52	M2
7	0.52	M2
8	2.09	M2
ÁREA AFECTADA=9.26 M2		
% AFECTACIÓN= 16.28%		



1



2

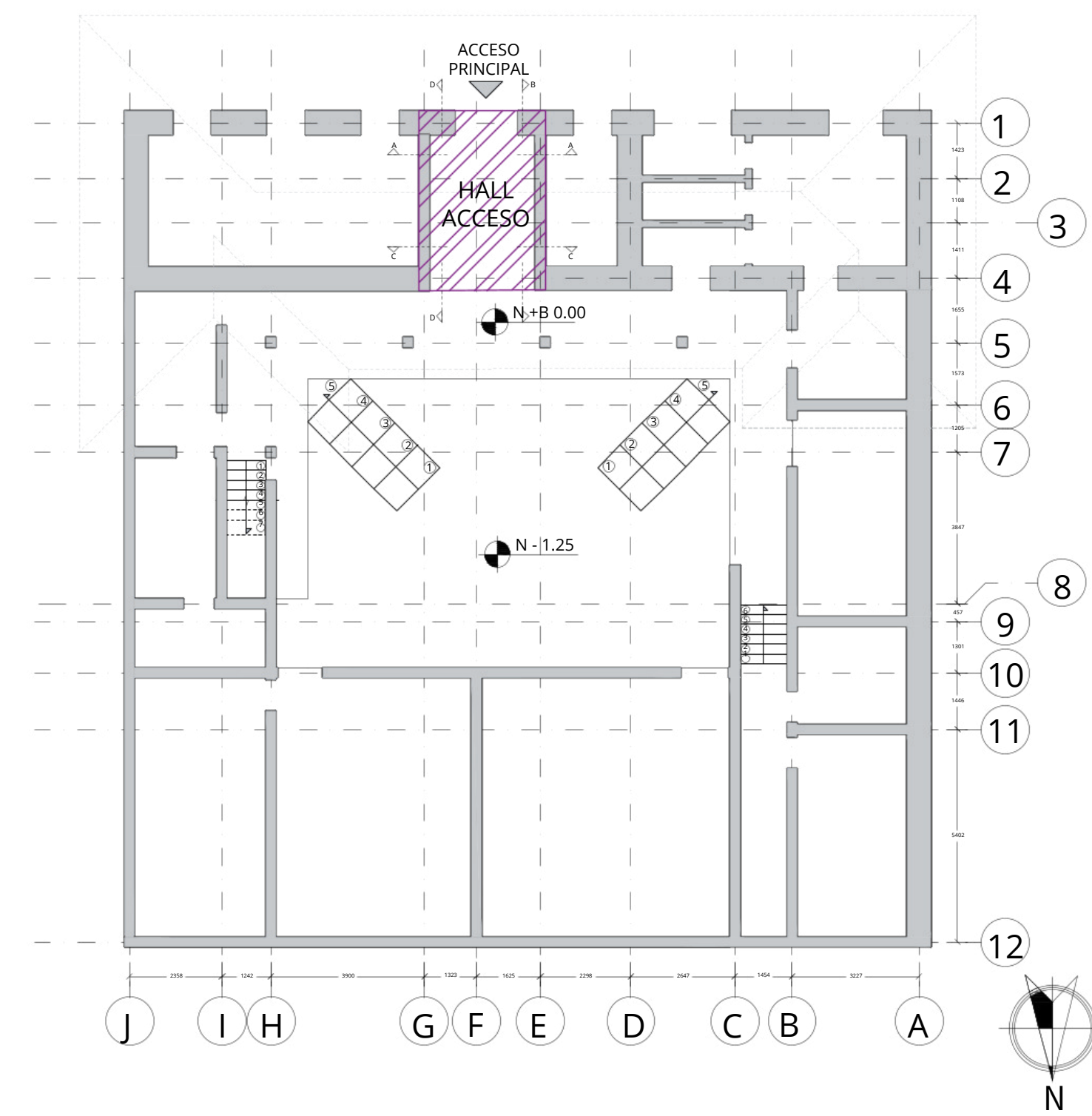
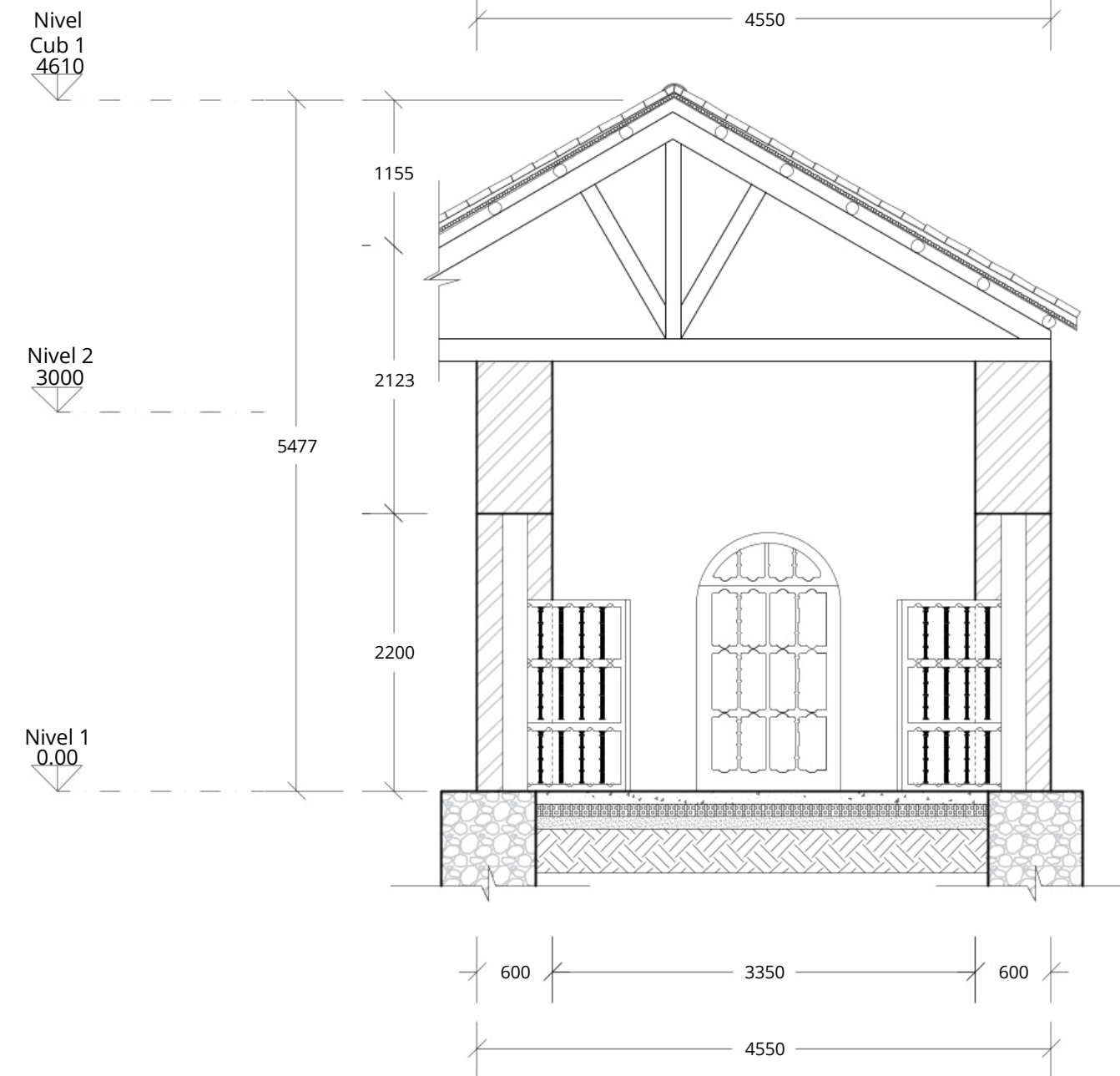
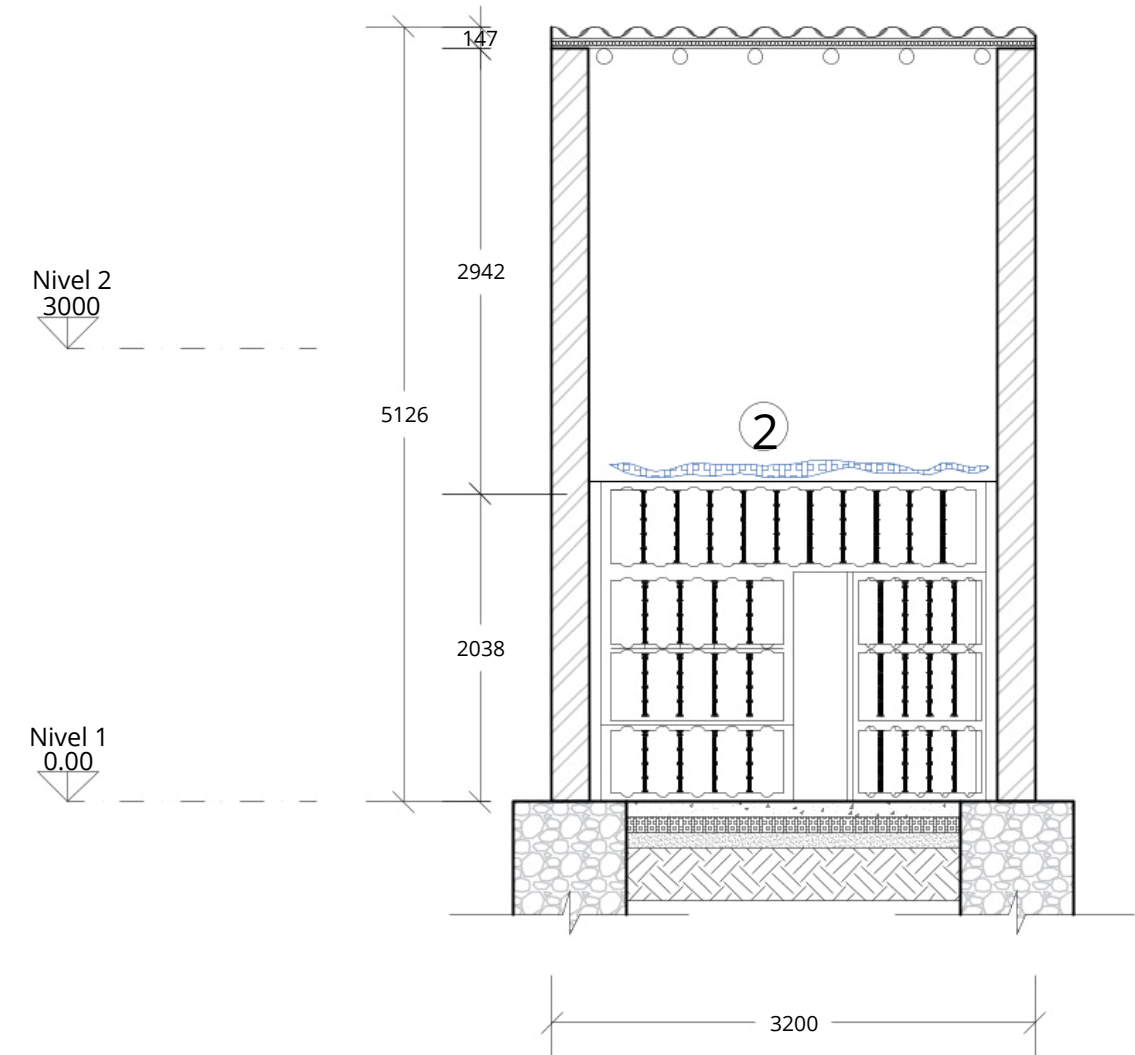
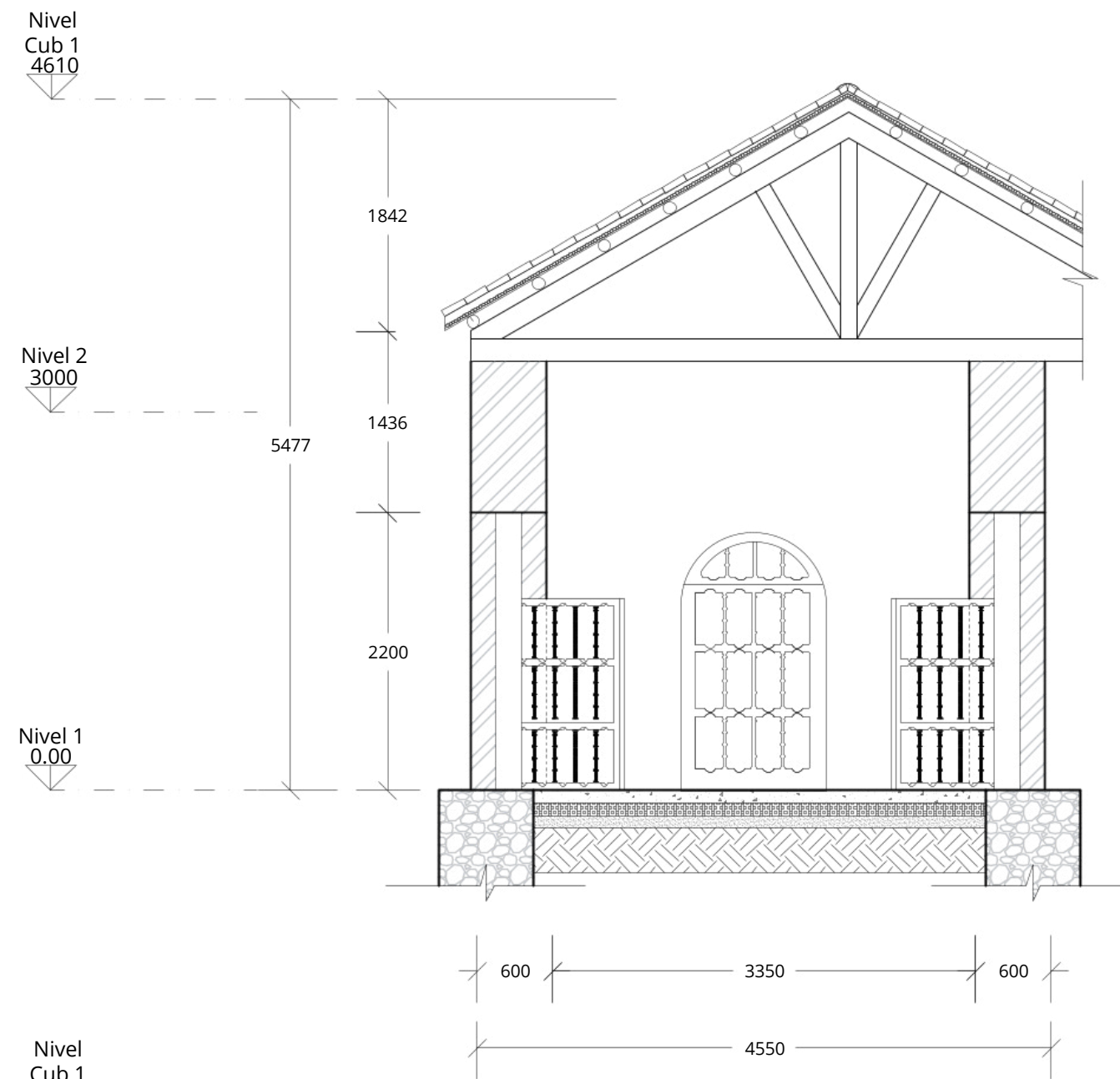
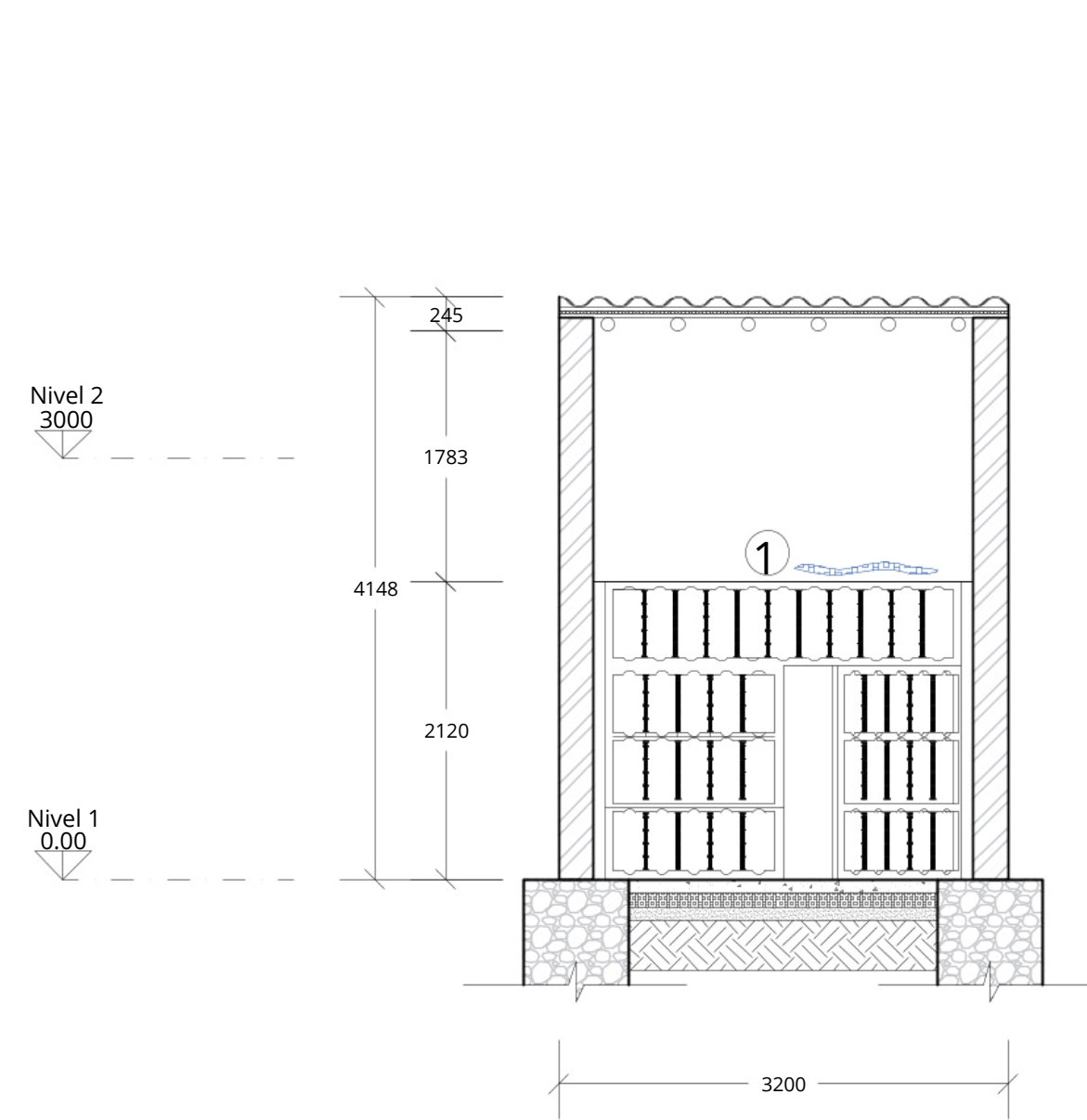

ÁREA DE AFECTACIÓN	
ÁREA TOTAL=53.98 M2	
1	0.45 M2
2	1.43 M2
ÁREA AFECTADA=2.88 M2	
% AFECTACIÓN= 5.34%	



UNIVERSIDAD LA GRAN COLOMBIA

OPCIÓN DE ÉNFASIS DE GRADO - G15N

OPCIÓN ÉNFASIS DE GRADO BOGOTÁ D.C 2025

- CONVENCIONES**
- XILÓFAGOS
  - RESQUEBRAJAMIENTOS
  - HUMEDADES
  - DERRUMBES
  - UBICACIÓN

**CURSO**  
OPCIÓN DE ÉNFASIS DE GRADO - G15N

**CONTIENE**  
ANÁLISIS PATOLÓGICO

ESPACIO 102-1 HALL ACCESO

**OBSERVACIONES**

**FECHA** 26-05-2025  
**ESCALA** 1:50

**PRESENTADO POR**  
RAUL ANDRES ROSADO CADENA  
GINO IMANOL PARDO VELANDIA



1-2-3

4

5

6

7

8

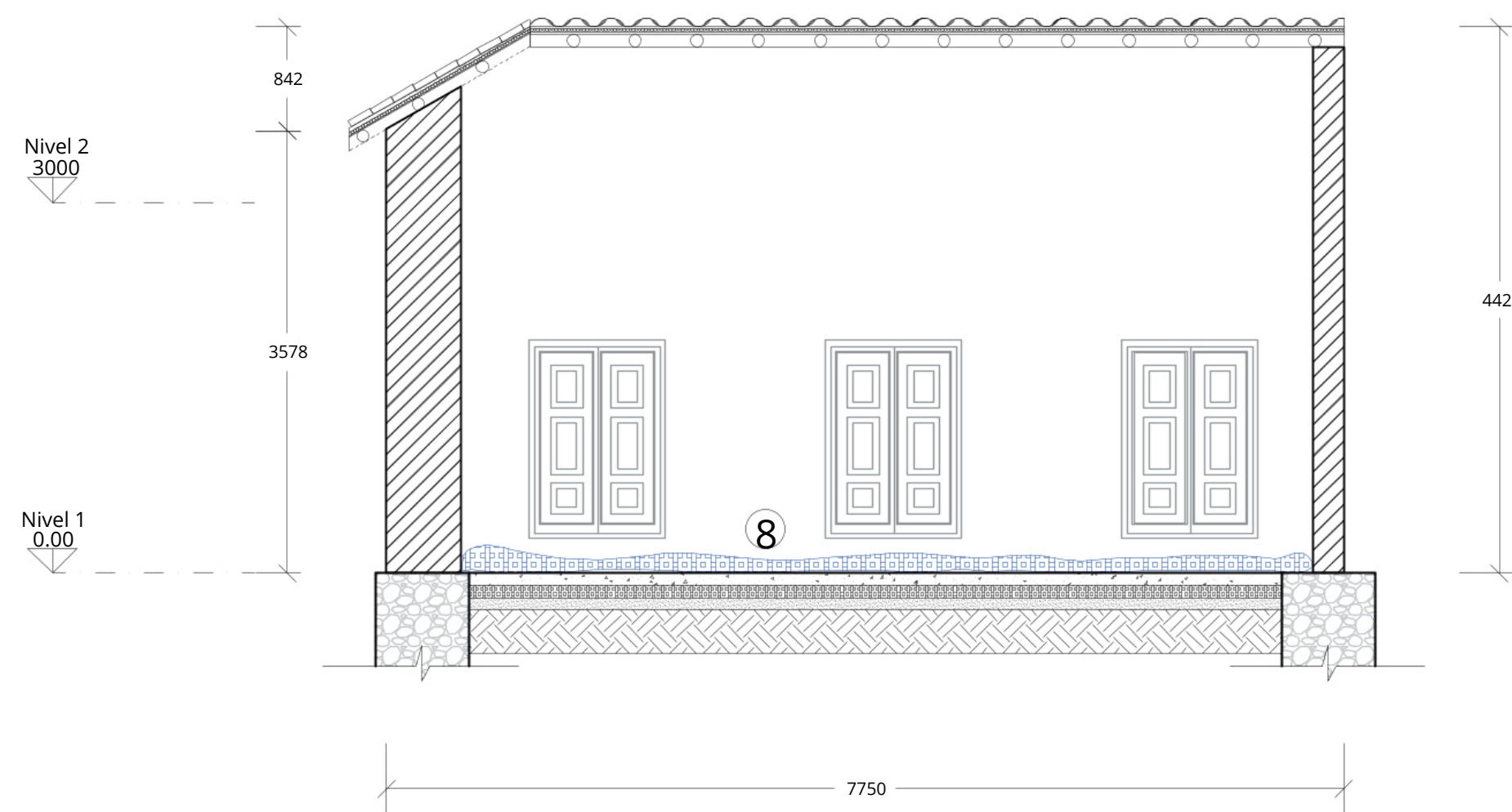
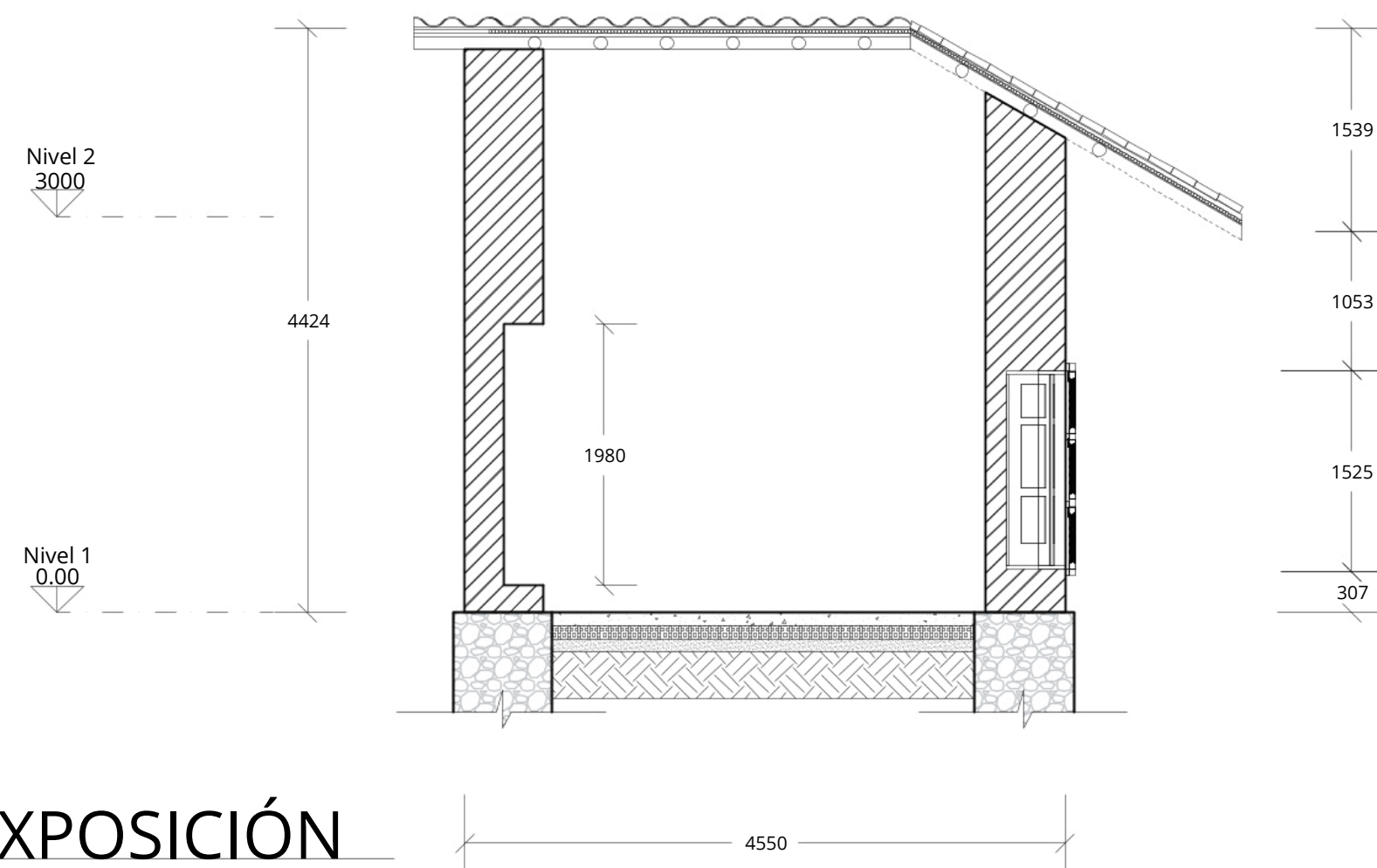
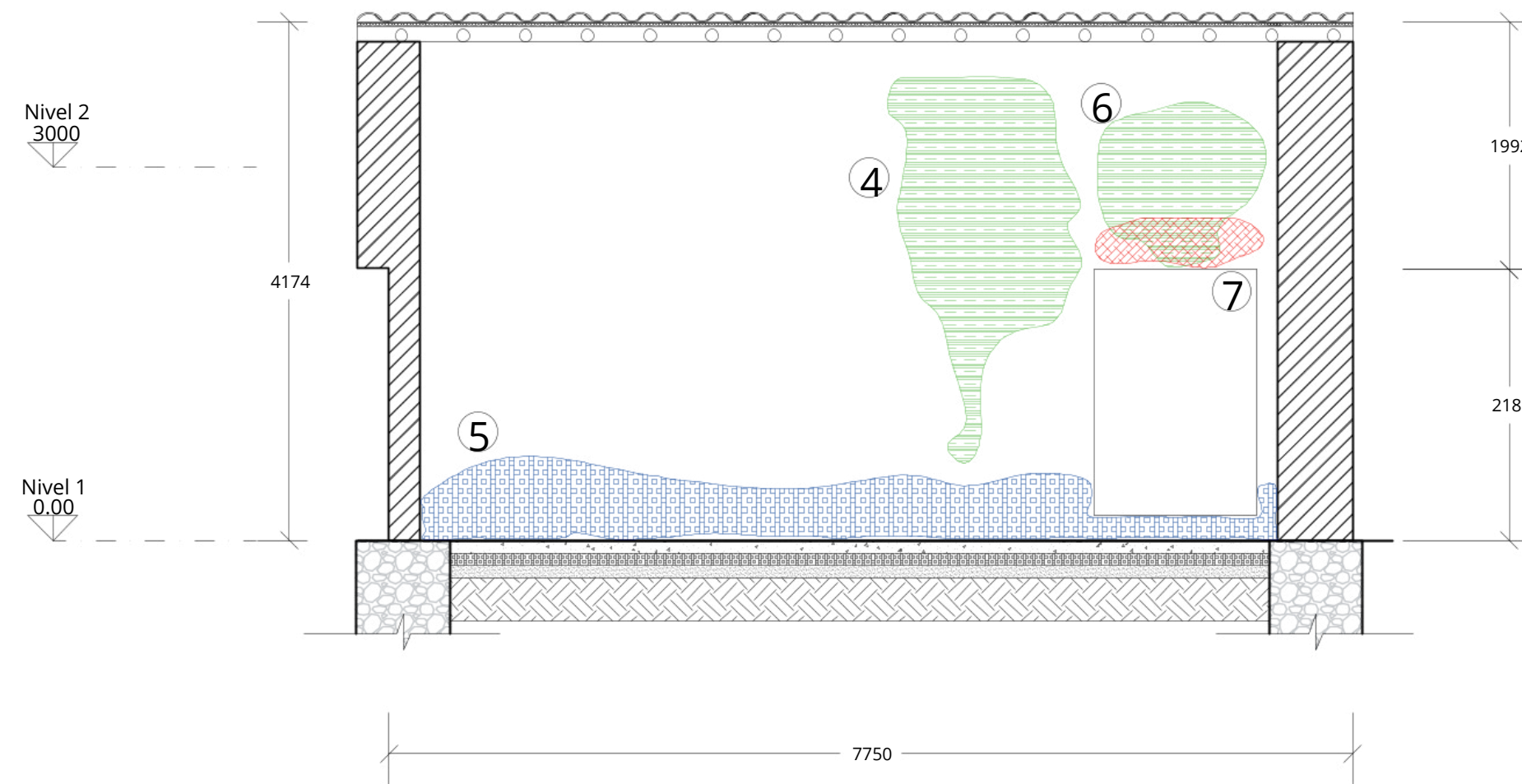
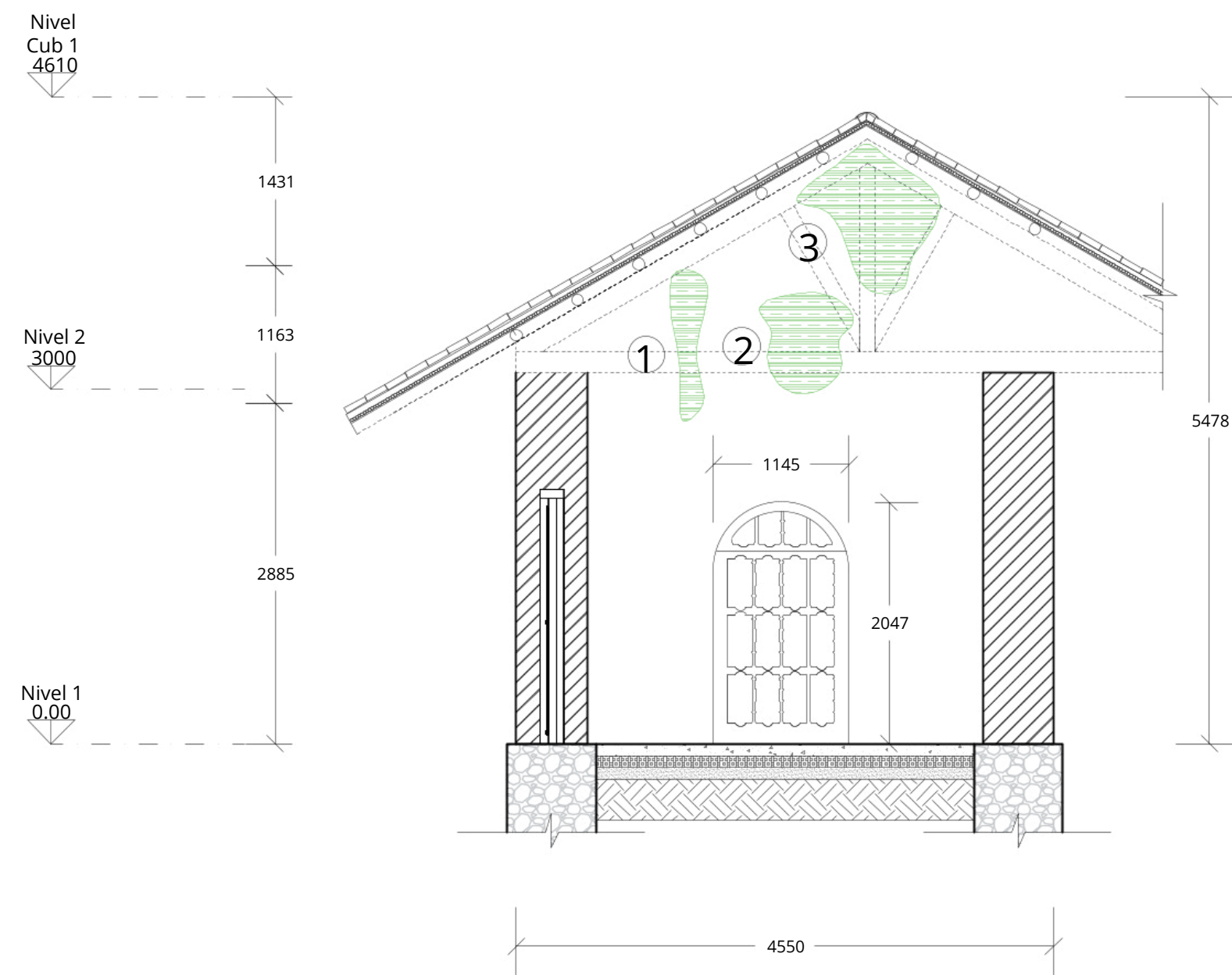
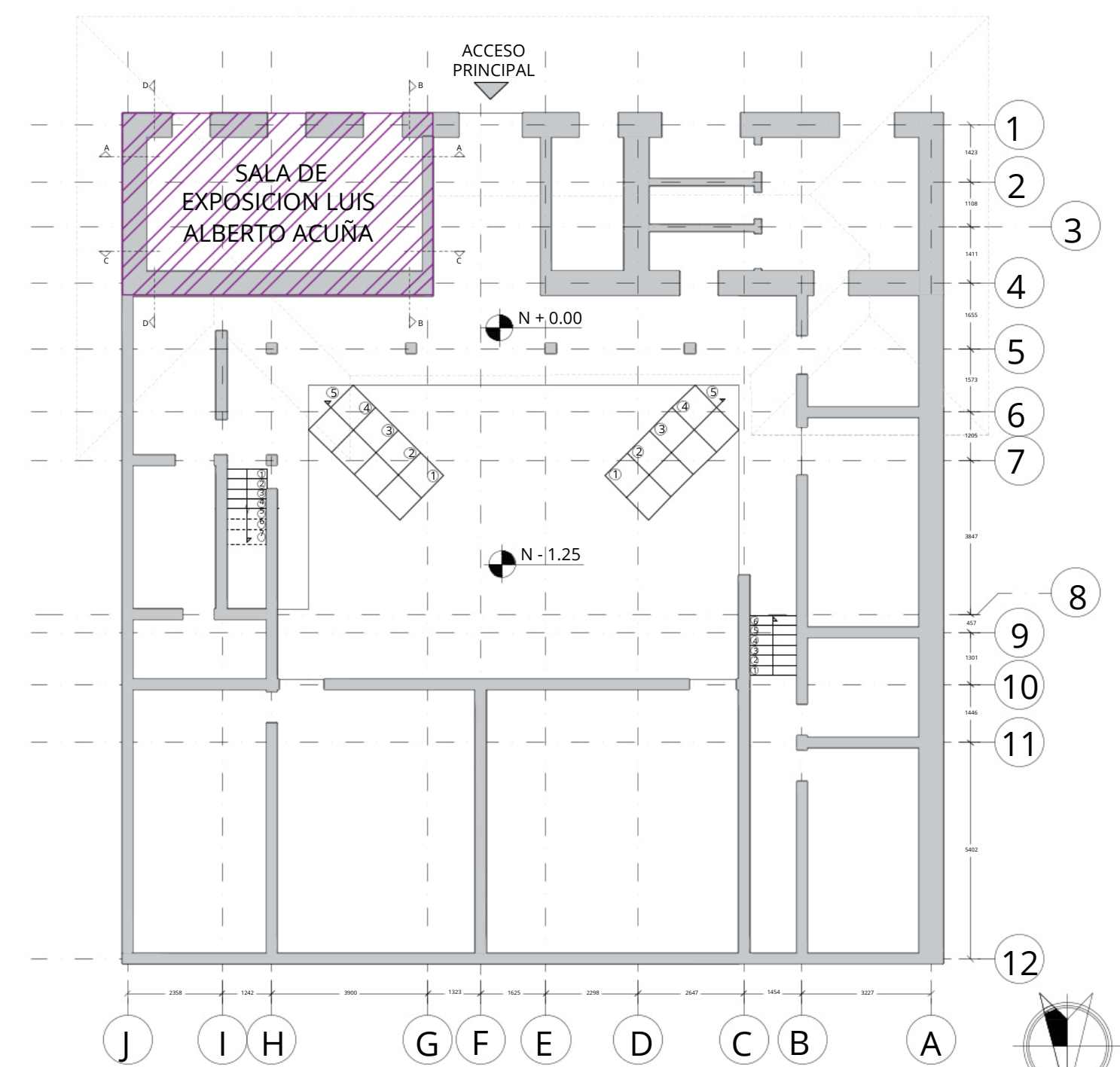

AREA DE AFECTACIÓN	
ÁREA TOTAL=82.69 M2	
1	0.27 M2
2	0.50 M2
3	0.84 M2
4	2.81 M2
5	2.90 M2
6	1.32 M2
7	0.43 M2
8	0.83 M2
ÁREA AFECTADA=9.90 M2	
% AFECTACIÓN= 11.97%	

3 DE 24 E102 R2

UNIVERSIDAD La Gran Colombia

UNIVERSIDAD LA GRAN COLOMBIA

OPCIÓN DE ÉNFASIS DE GRADO - G15N

OPCIÓN ÉNFASIS DE GRADO BOGOTÁ D.C 2025

CONVENCIONES

- XILÓFAGOS
- RESQUEBRAJAMIENTOS
- HUMEDADES
- DERRUMBES
- UBICACIÓN

CURSO OPCIÓN DE ÉNFASIS DE GRADO - G15N

CONTIENE ANÁLISIS PATOLÓGICO

ESPACIO 102-2 SALA EXPOSICIÓN LUIS A. ACUÑA

OBSERVACIONES

FECHA 26-05-2025 ESCALA 1:50

PRESENTADO POR RAUL ANDRES ROSADO CADENA GINO IMANOL PARDO VELANDIA

PLANCHA No. 3 DE 24 PLANO No. E102 REVISIÓN No. R2



1



2

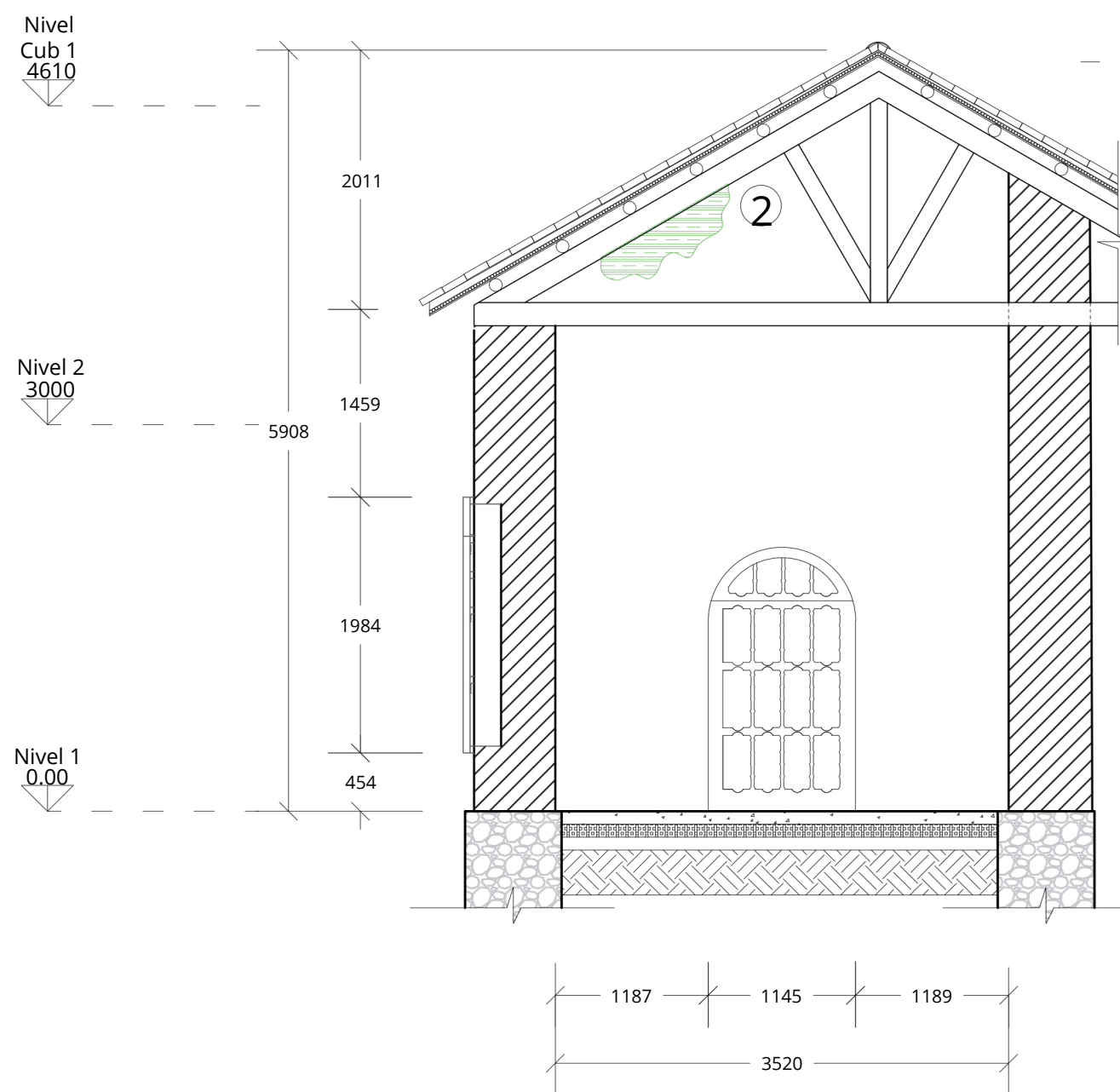
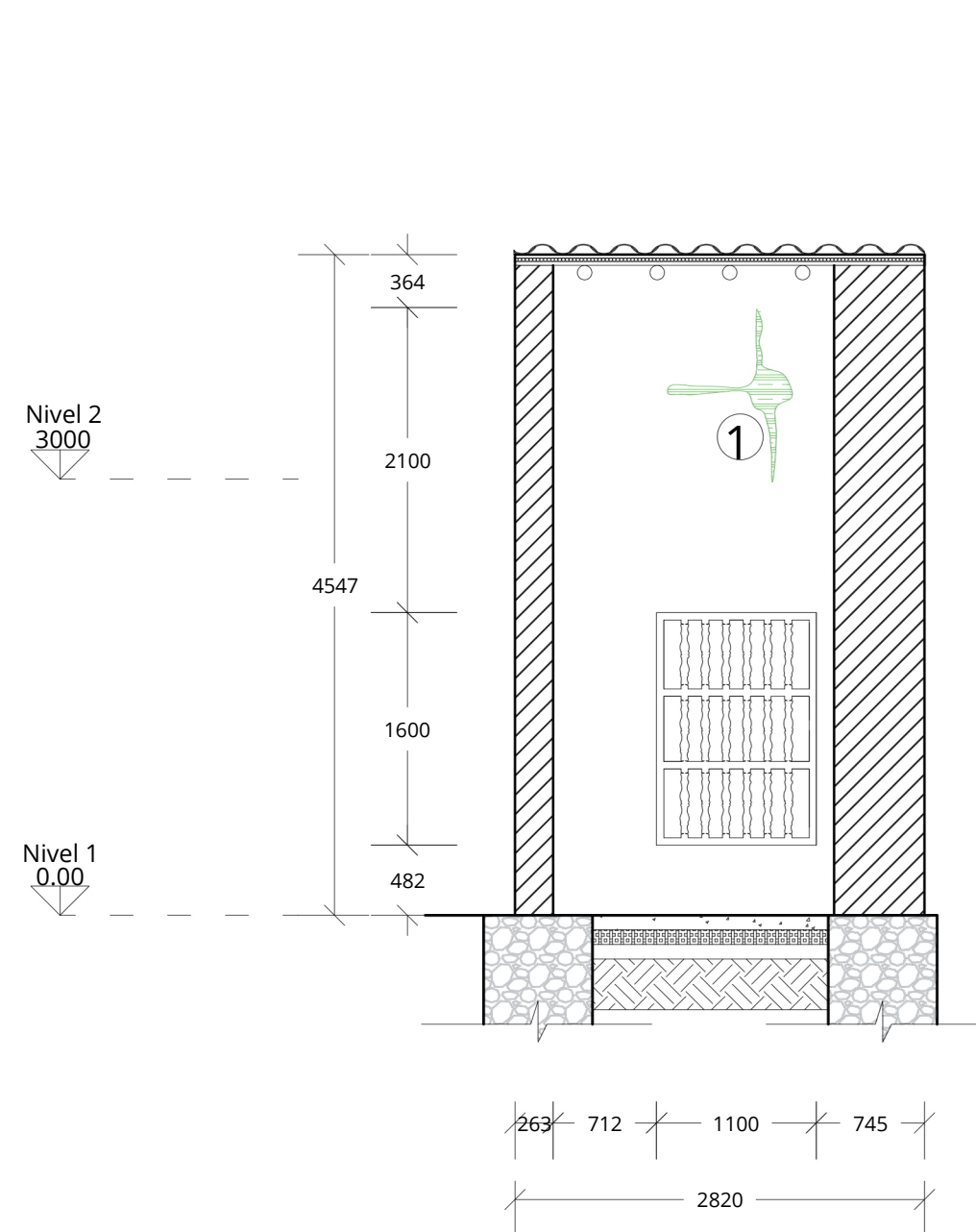
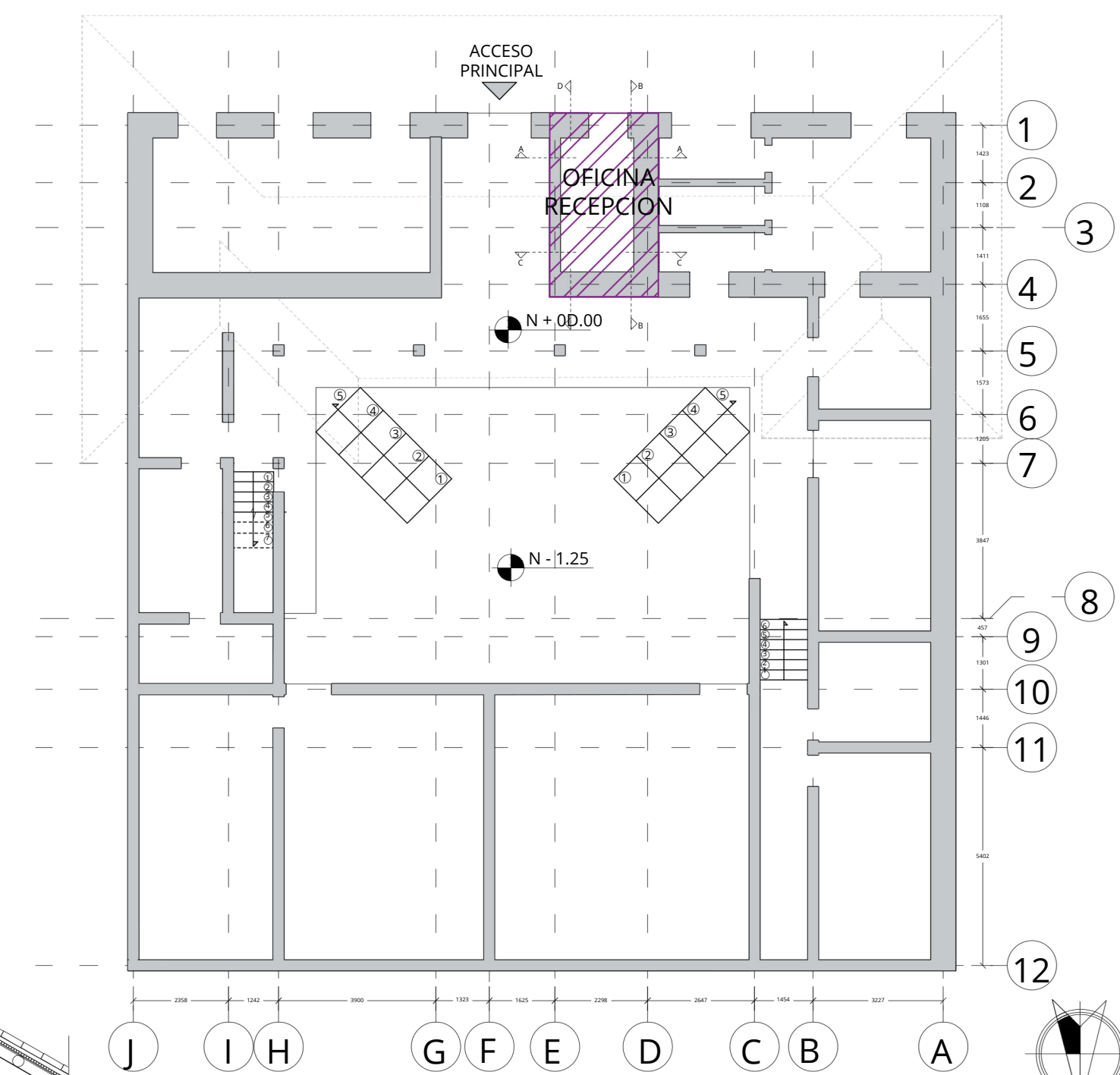

ÁREA DE AFECTACIÓN	
ÁREA TOTAL=43.34 M2	
1	0.12 M2
2	0.30 M2
ÁREA AFECTADA=0.42 M2	
% AFECTACIÓN= 0.97%	

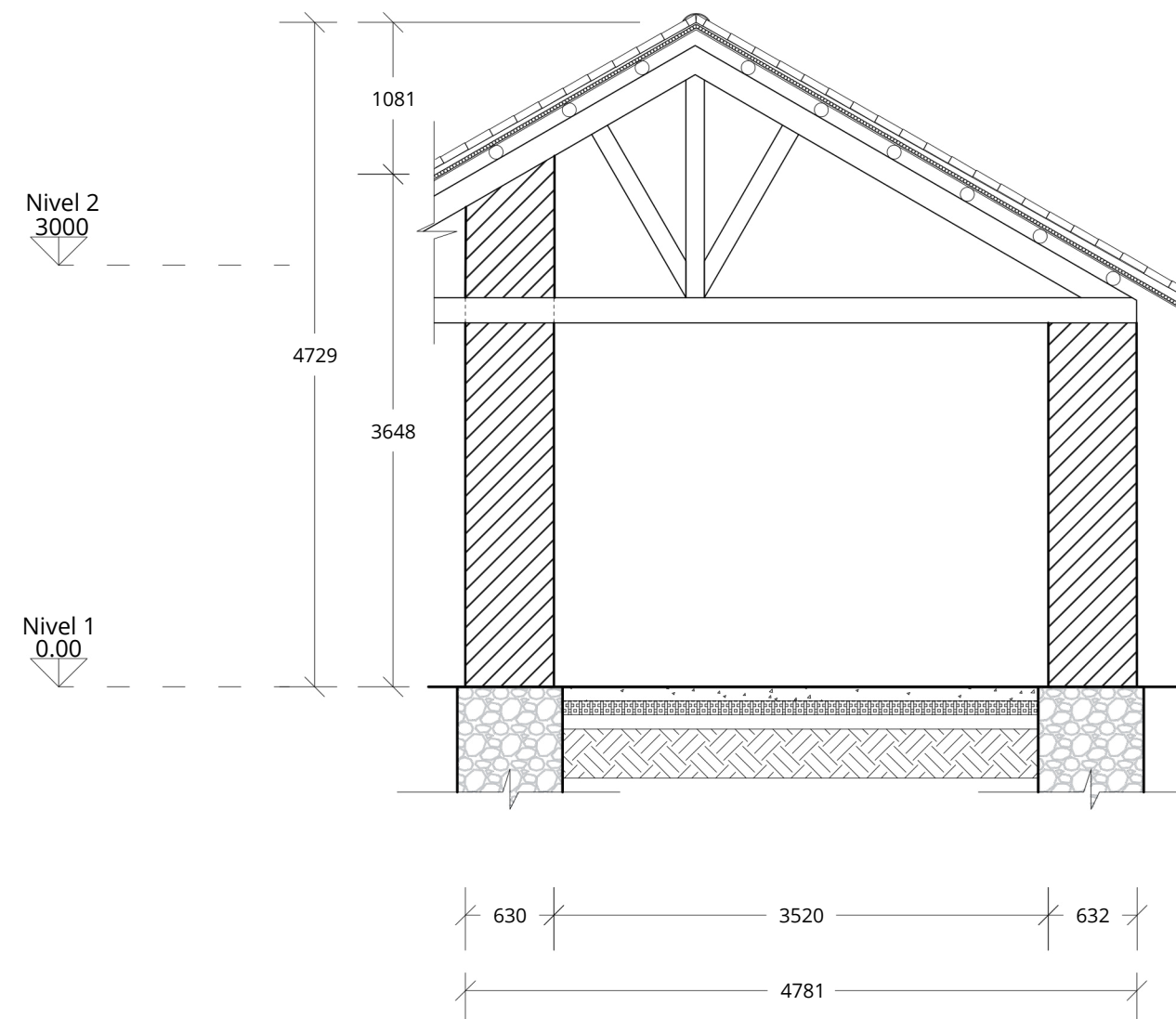
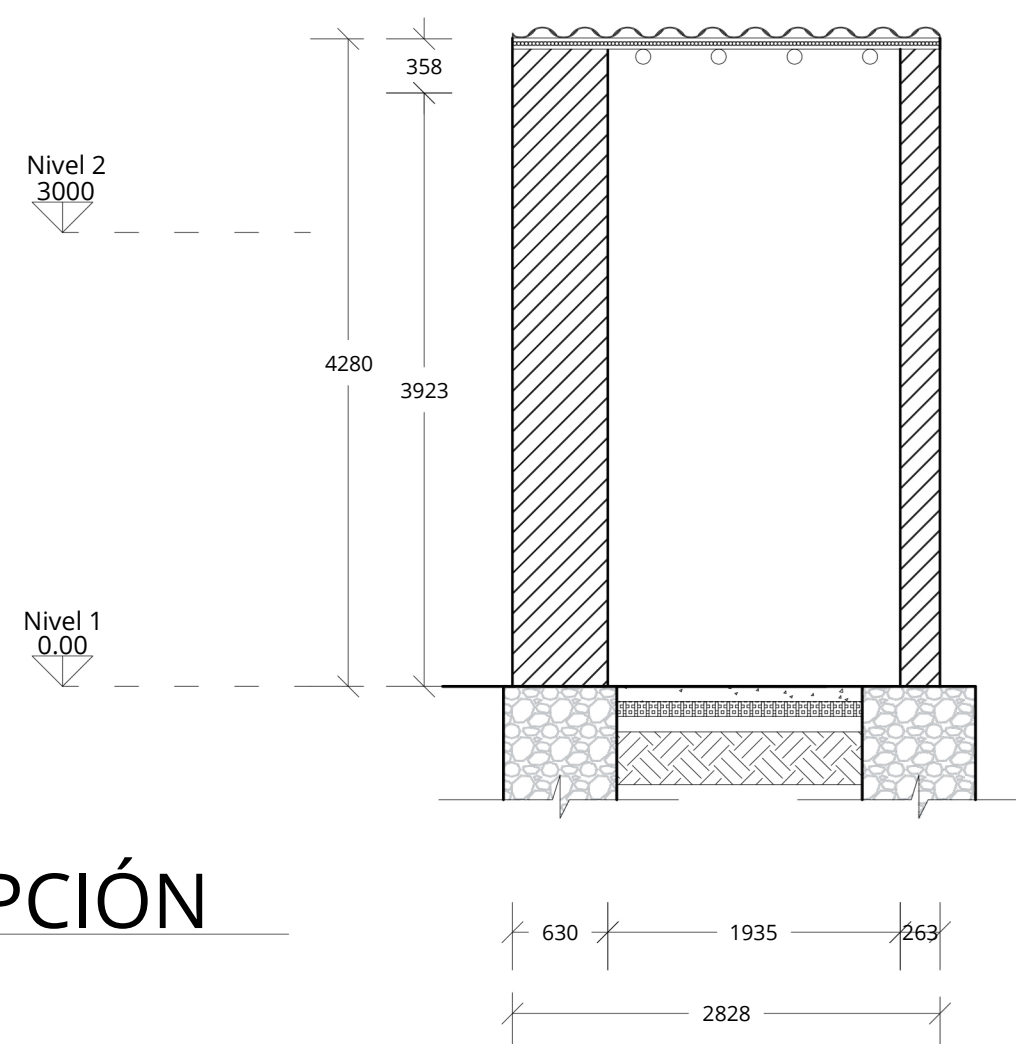

**E103 OFICINA RECEPCIÓN**  
ESCALA: 1:50



UNIVERSIDAD LA GRAN COLOMBIA

OPCIÓN DE ÉNFASIS DE GRADO - G15N

OPCIÓN ÉNFASIS DE GRADO  
BOGOTÁ D.C 2025

CONVENCIONES

- XILÓFAGOS
- RESQUEBRAJAMIENTOS
- HUMEDADES
- DERRUMBES
- UBICACIÓN

CURSO  
OPCIÓN DE ÉNFASIS DE GRADO - G15N

CONTIENE  
ANÁLISIS PATOLÓGICO

ESPACIO 103  
OFICINA RECEPCIÓN

OBSERVACIONES

FECHA 26-05-2025  
ESCALA 1:50

PRESENTADO POR  
RAUL ANDRES ROSADO CADENA  
GINO IMANOL PARDO VELANDIA



1-2

3-4-5

6

7-8

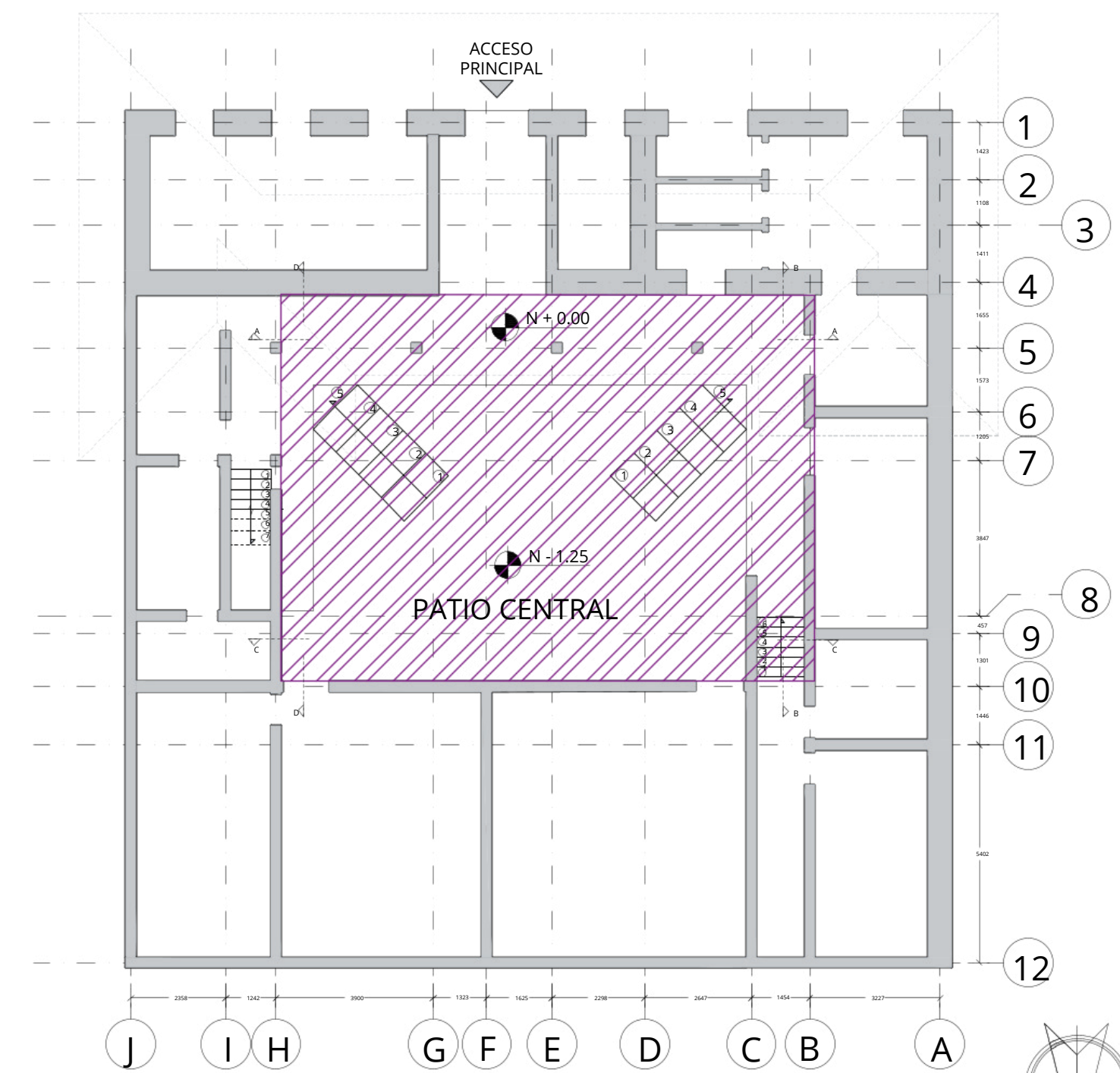
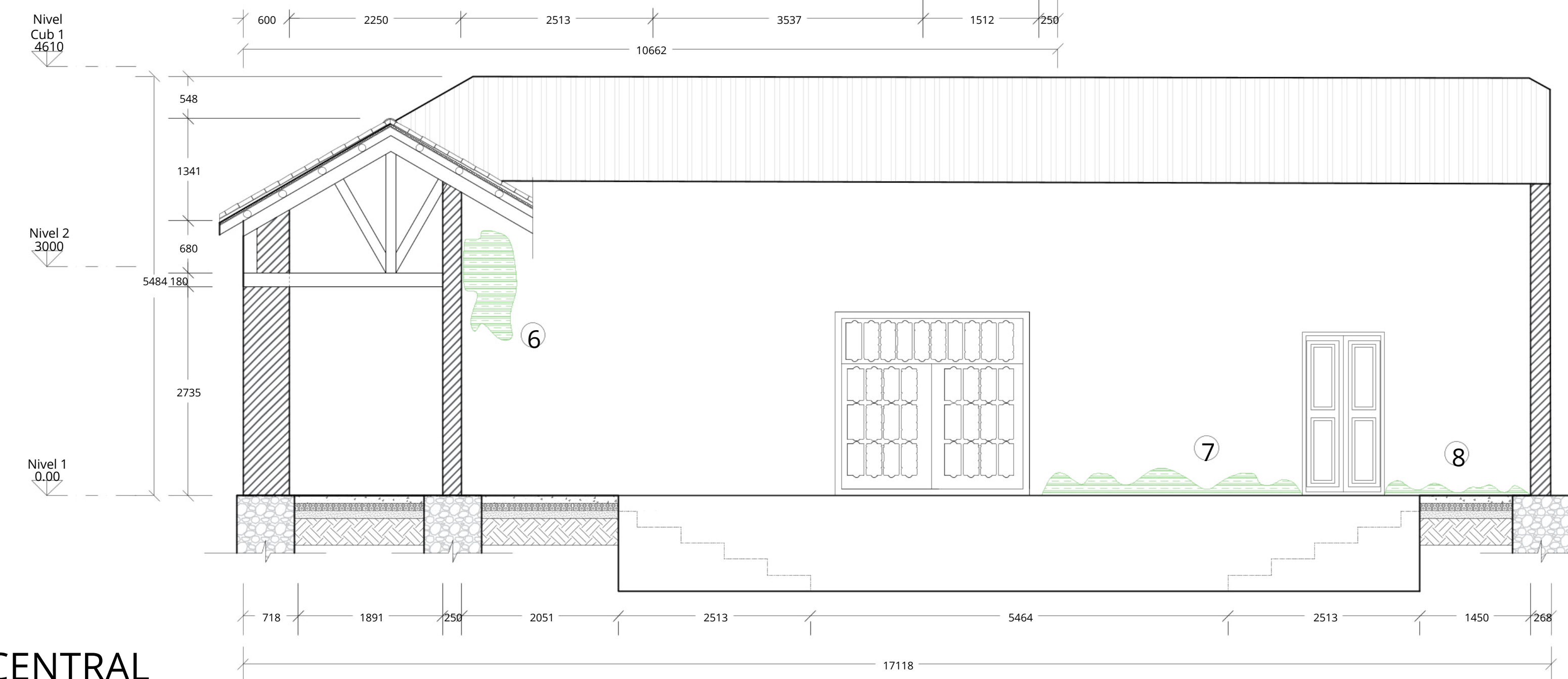
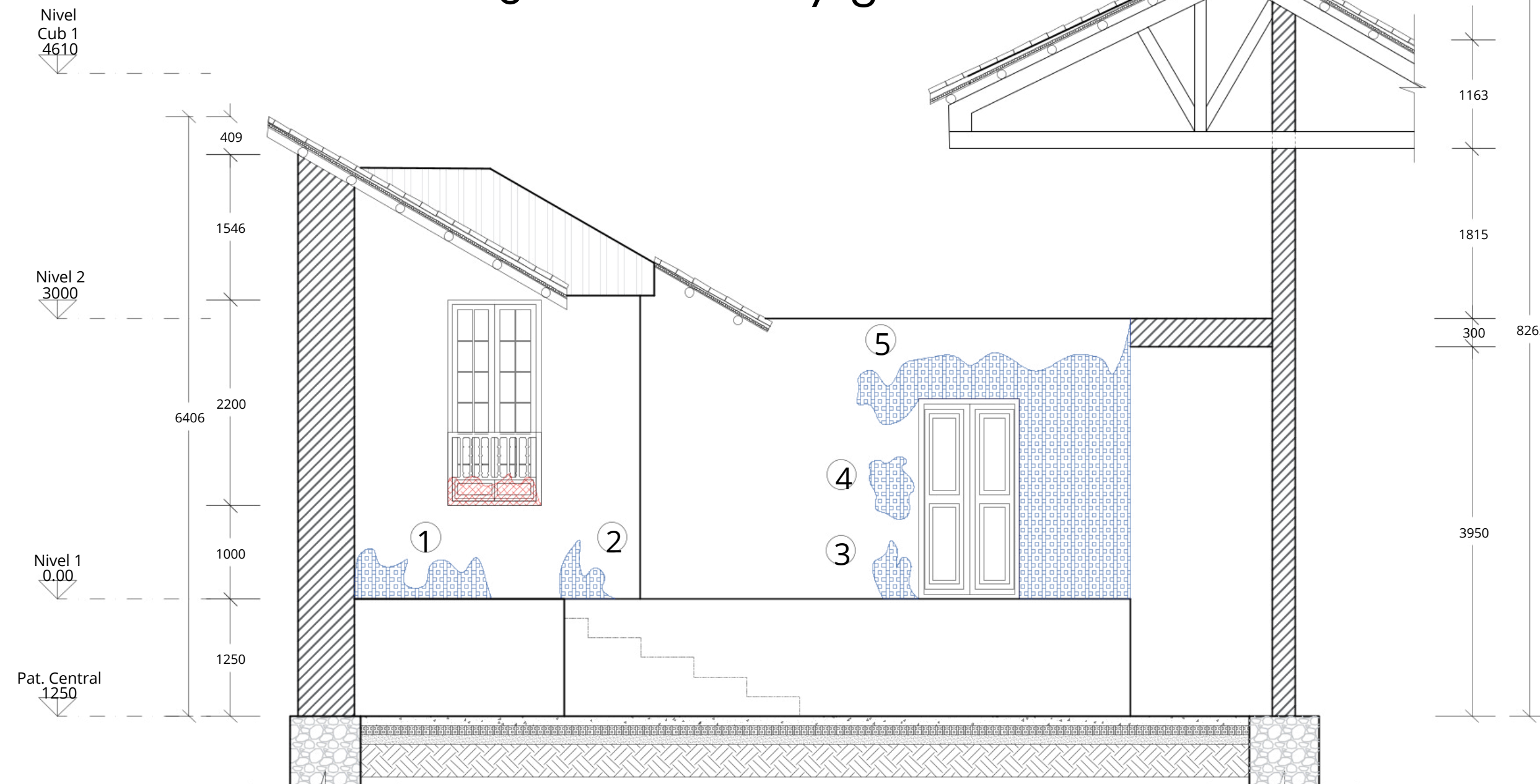

ÁREA DE AFECTACIÓN		
ÁREA TOTAL=123.4 M2		
1	0.49	M2
2	0.19	M2
3	0.18	M2
4	0.23	M2
5	3.90	M2
6	0.75	M2
7	0.74	M2
8	0.51	M2
ÁREA AFECTADA=6.99 M2		
% AFECTACIÓN= 5.66%		



UNIVERSIDAD LA GRAN COLOMBIA

OPCIÓN DE ÉNFASIS DE GRADO - G15N

OPCIÓN ÉNFASIS DE GRADO BOGOTÁ D.C 2025

- CONVENCIONES**
- XILÓFAGOS
  - RESQUEBRAJAMIENTOS
  - HUMEDADES
  - DERRUMBES
  - UBICACIÓN

**CURSO**  
OPCIÓN DE ÉNFASIS DE GRADO - G15N

**CONTIENE**  
ANÁLISIS PATOLÓGICO  
  
ESPACIO 104-1 PATIO CENTRAL

**OBSERVACIONES**

**FECHA** 26-05-2025 **ESCALA** 1:50

**PRESENTADO POR**  
RAUL ANDRES ROSADO CADENA  
GINO IMANOL PARDO VELANDIA



**UNIVERSIDAD LA GRAN COLOMBIA**  
 OPCIÓN DE ÉNFASIS DE GRADO - G15N

**OPCIÓN ÉNFASIS DE GRADO**  
 BOGOTÁ D.C 2025

**CONVENCIONES**

	XILÓFAGOS
	RESQUEBRAJAMIENTOS
	HUMEDADES
	DERRUMBES
	UBICACIÓN

**CURSO**  
 OPCIÓN DE ÉNFASIS DE GRADO - G15N

**CONTIENE**  
 ANÁLISIS PATOLÓGICO  
 ESPACIO 104 PATIO CENTRAL

**OBSERVACIONES**

**FECHA** 26-05-2025  
**ESCALA** 1:50

**PRESENTADO POR**  
 RAUL ANDRES ROSADO CADENA  
 GINO IMANOL PARDO VELANDIA

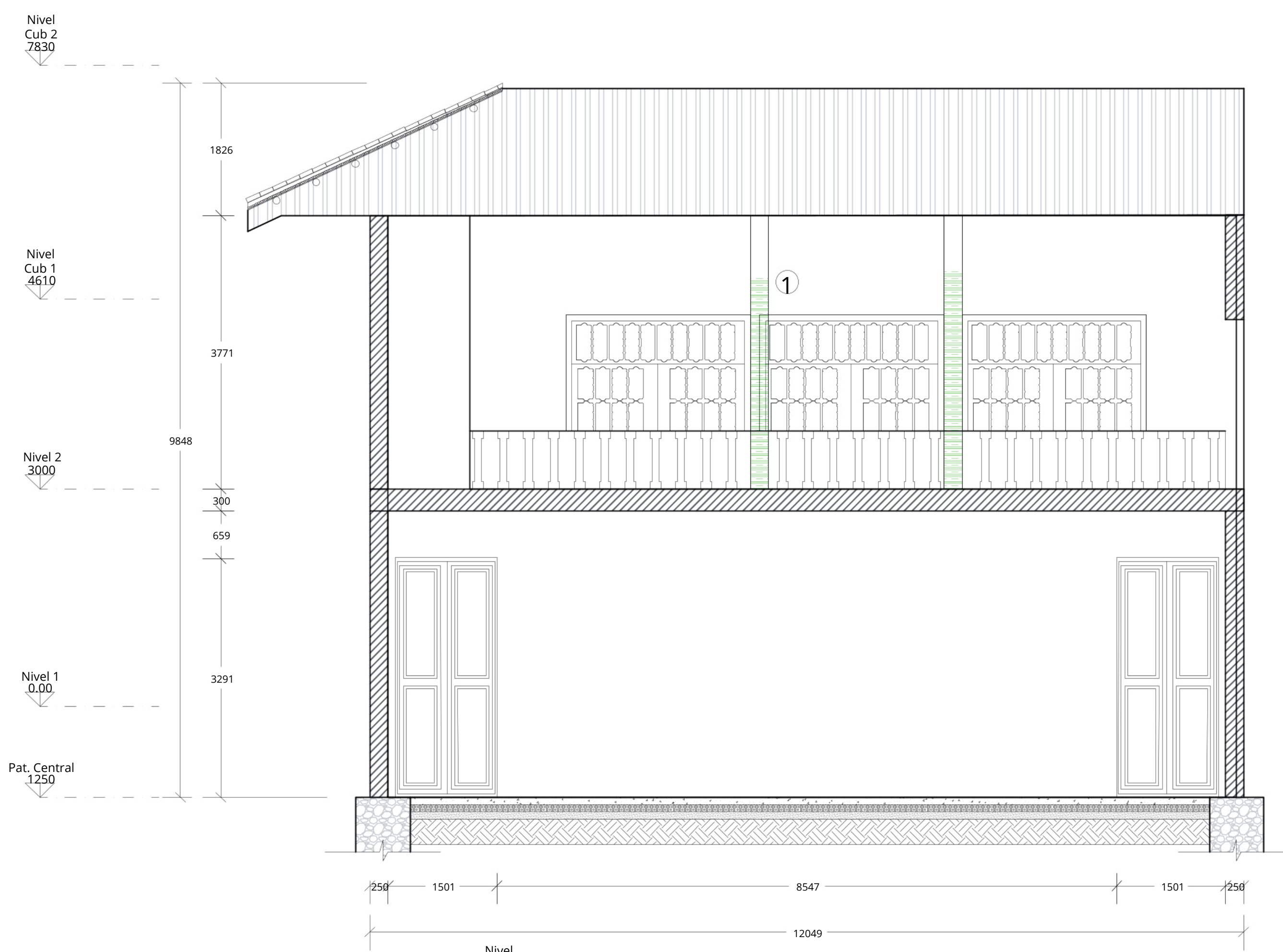
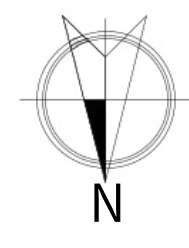
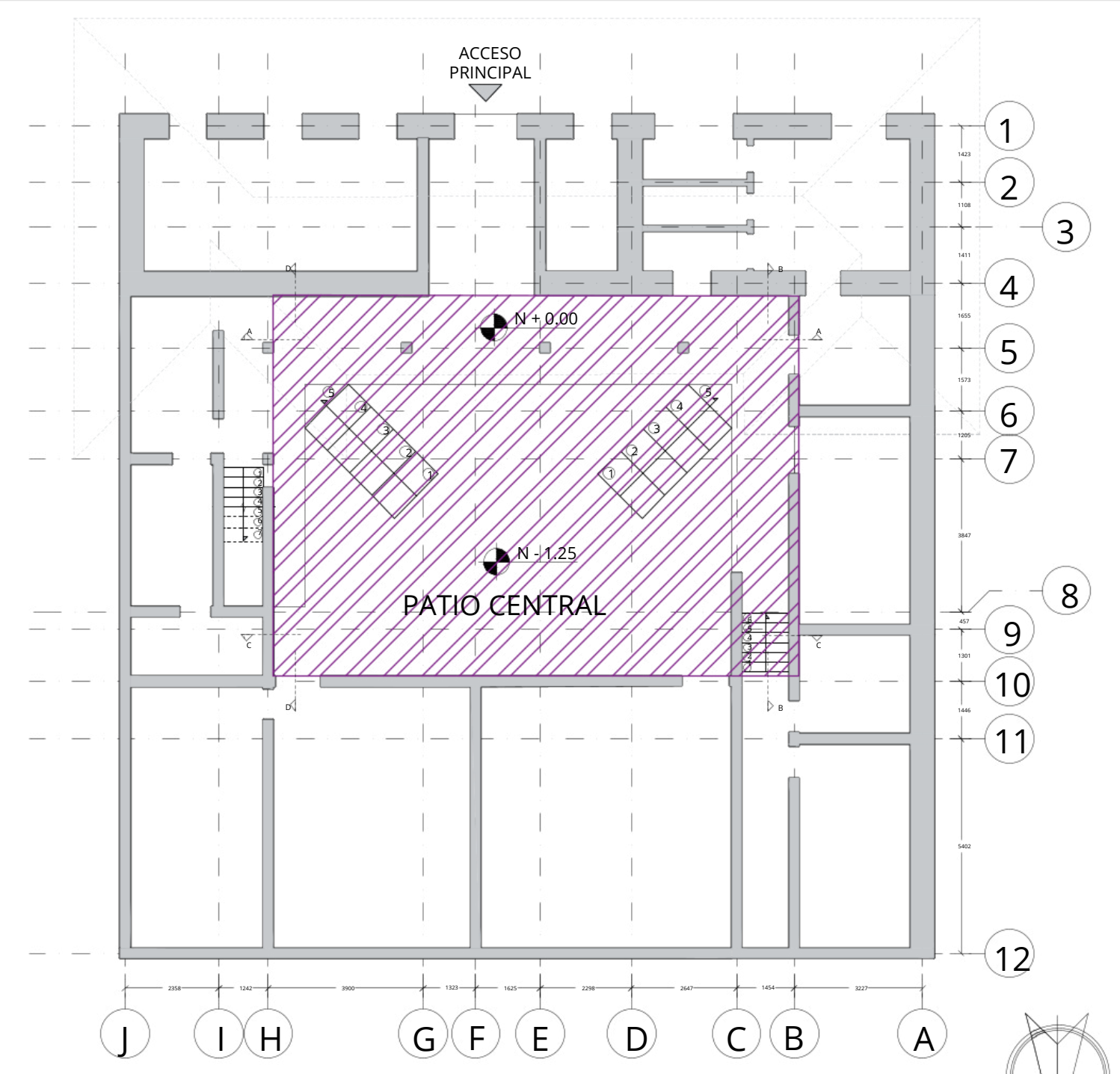

**AREA DE AFECTACIÓN**

ÁREA TOTAL=153.8 M2	
1	1.50 M2
2	6.95 M2
ÁREA AFECTADA=8.45 M2	
% AFECTACIÓN= 5.49%	

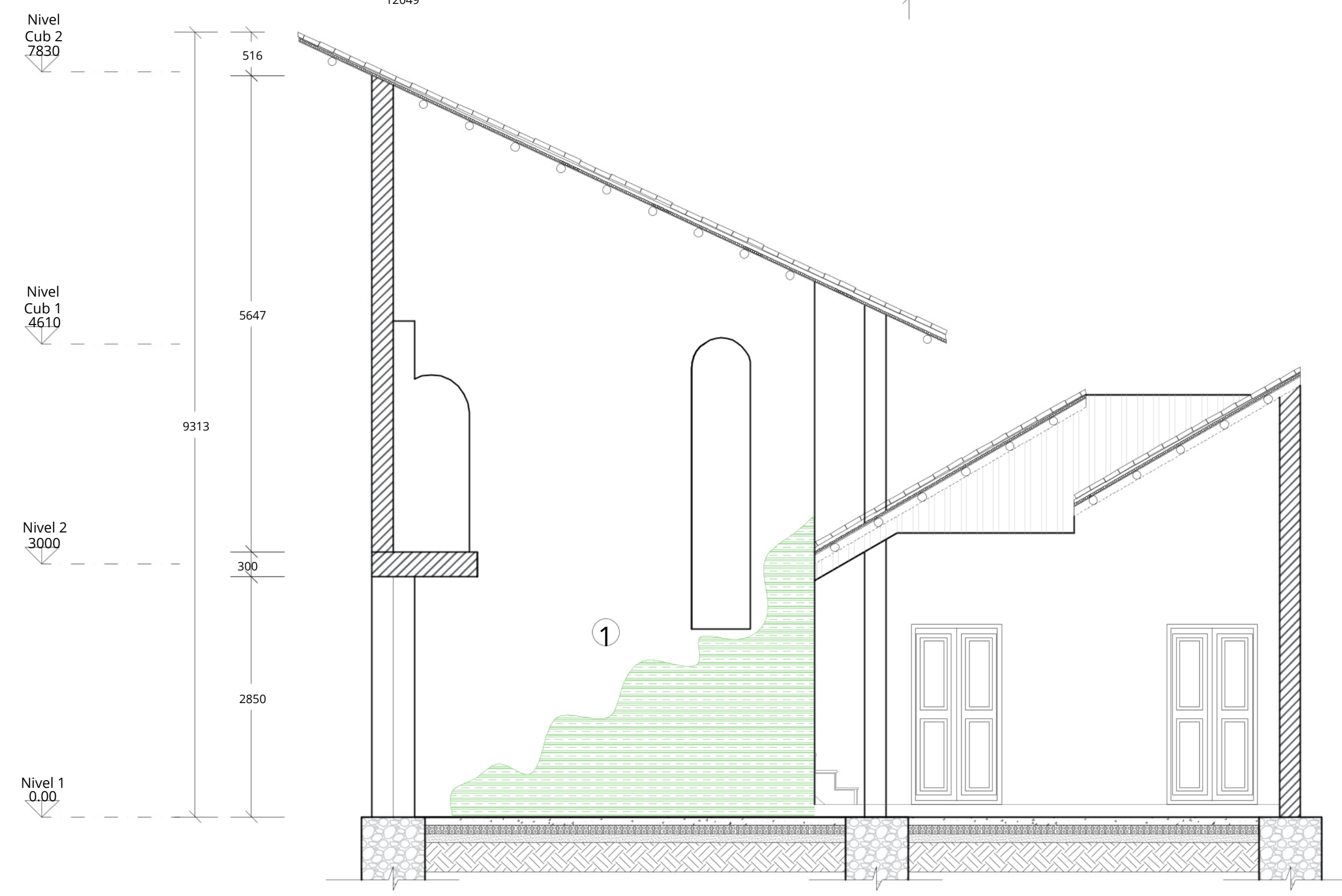

**E104 PATIO CENTRAL**  
 ESCALA: 1:50



1-2

3

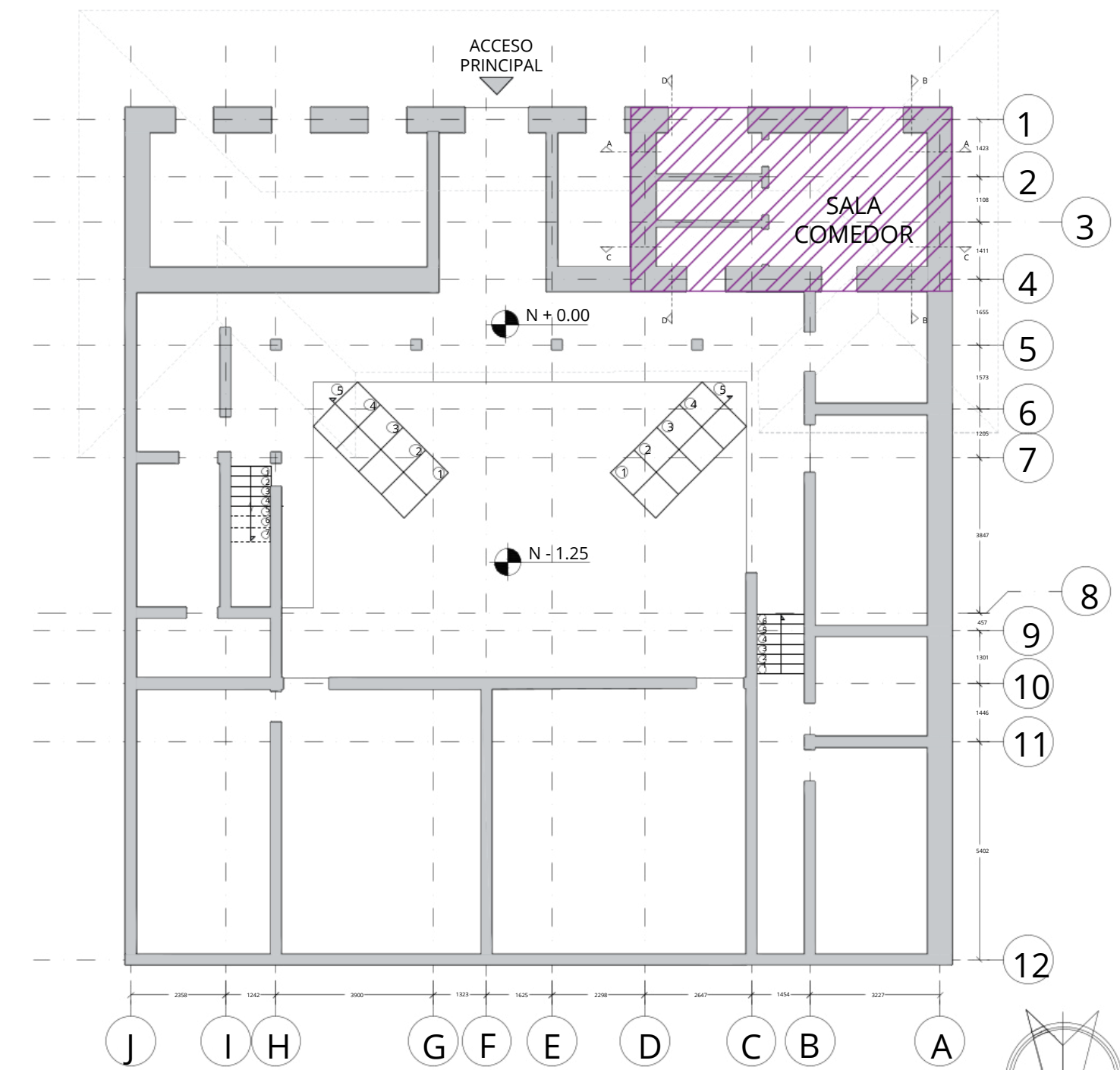
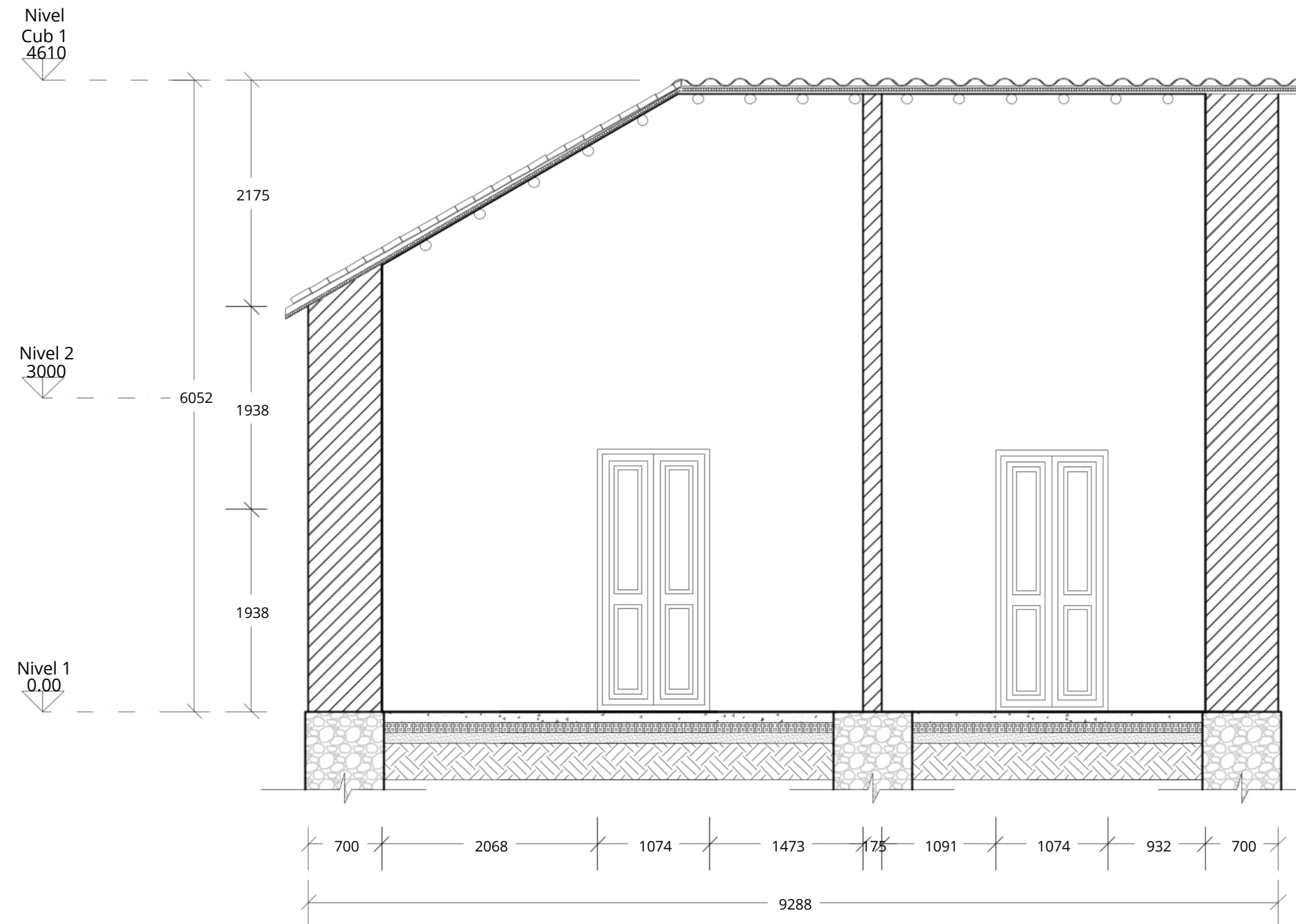
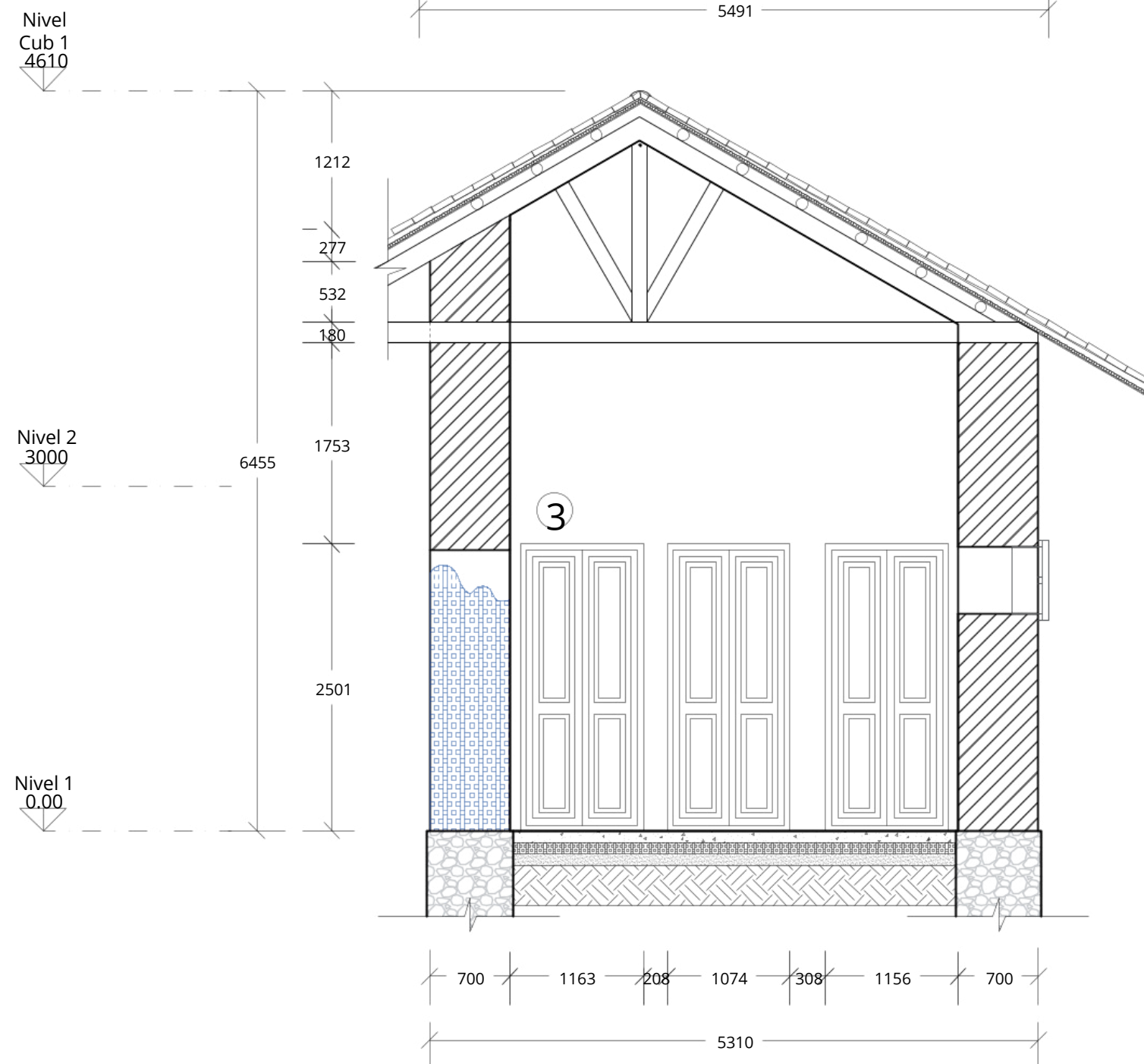
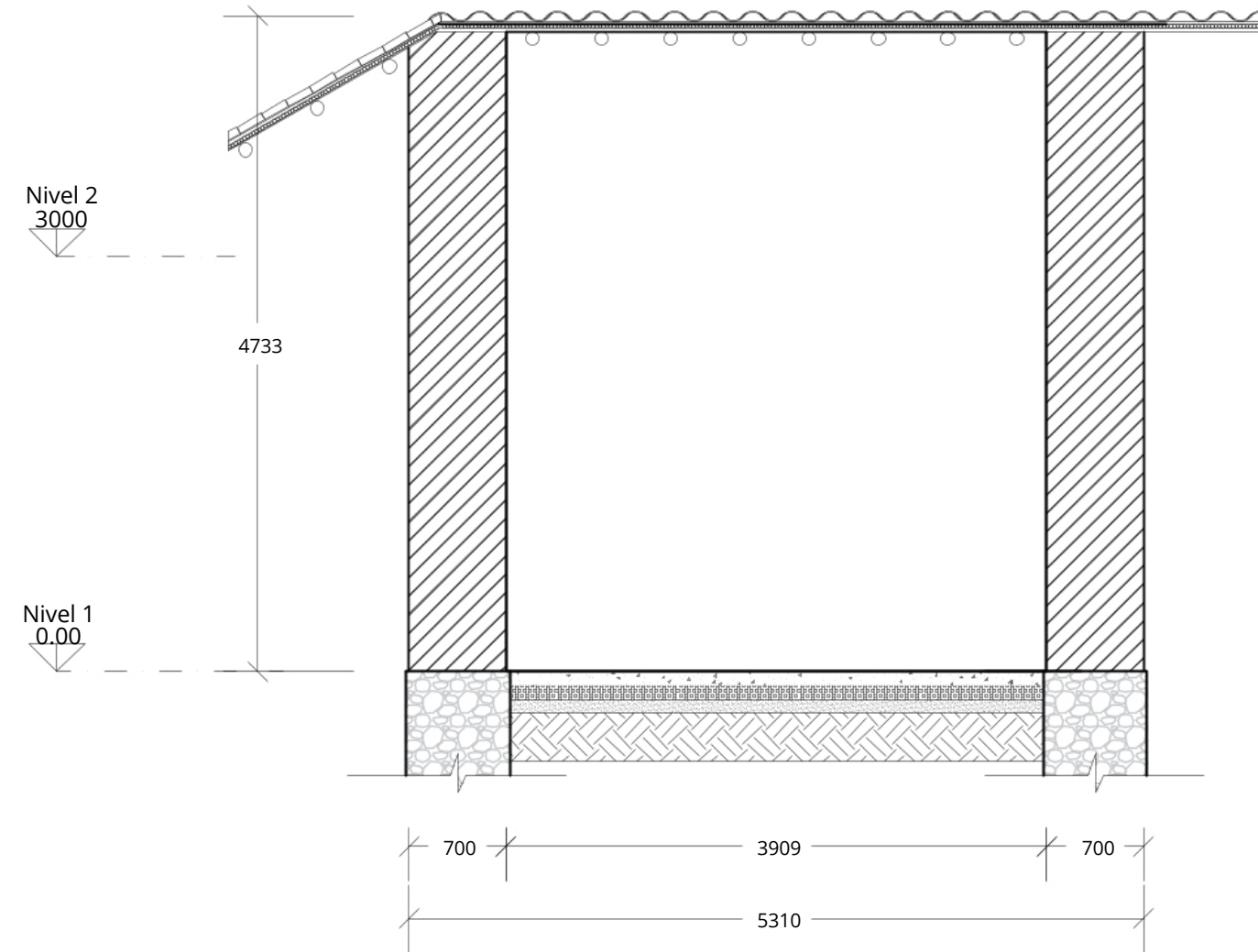
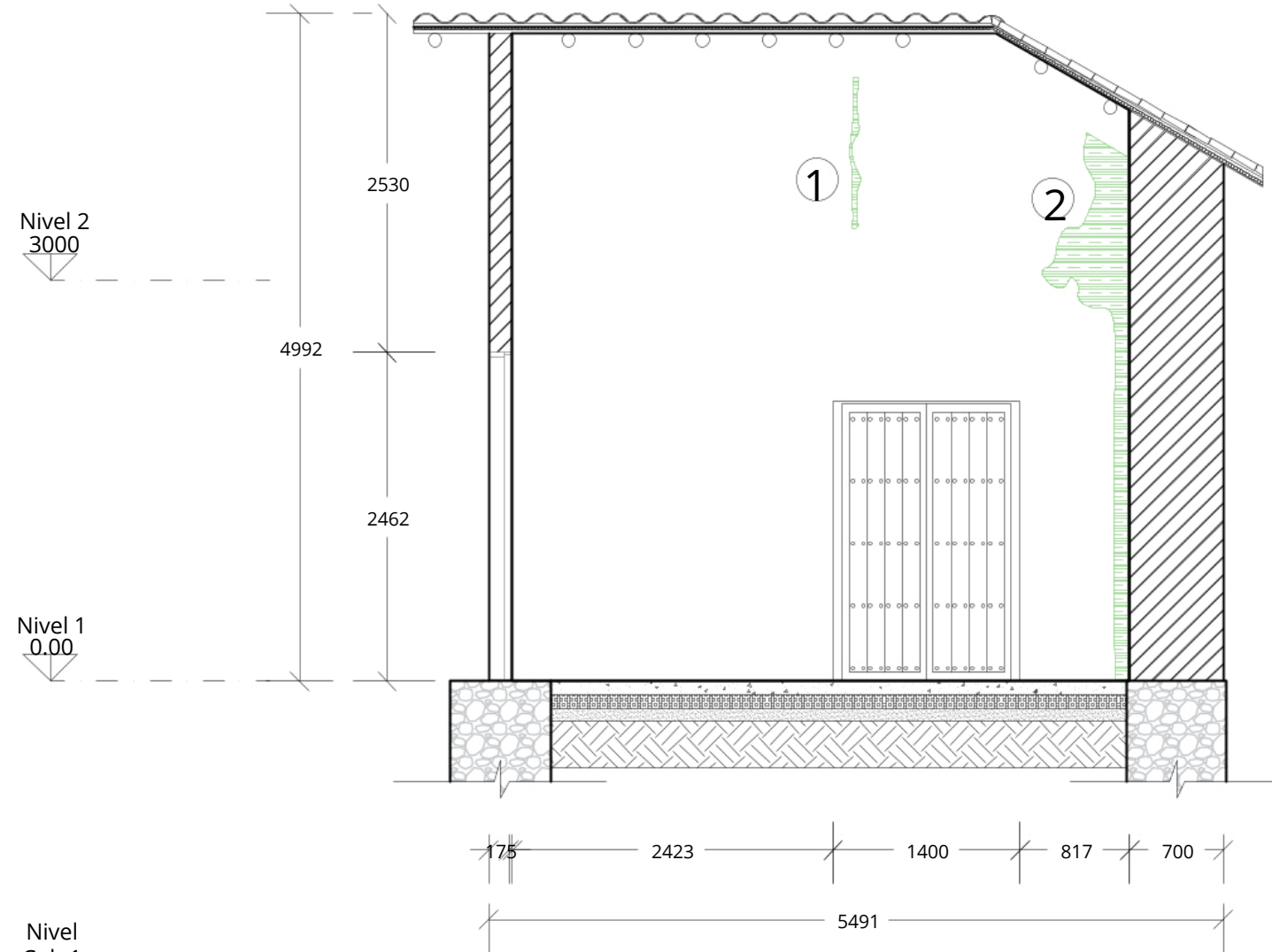

AREA DE AFECTACIÓN	
ÁREA TOTAL=105.43 M2	
1	0.04 M2
2	0.81 M2
3	1.50 M2
ÁREA AFECTADA=2.35 M2	
% AFECTACIÓN= 2.23%	

**CONVENCIONES**

XILÓFAGOS
RESQUEBRAJAMIENTOS
HUMEDADES
DERRUMBES
UBICACIÓN



1-2-3-4



1



2



3



5-6

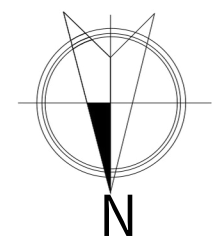
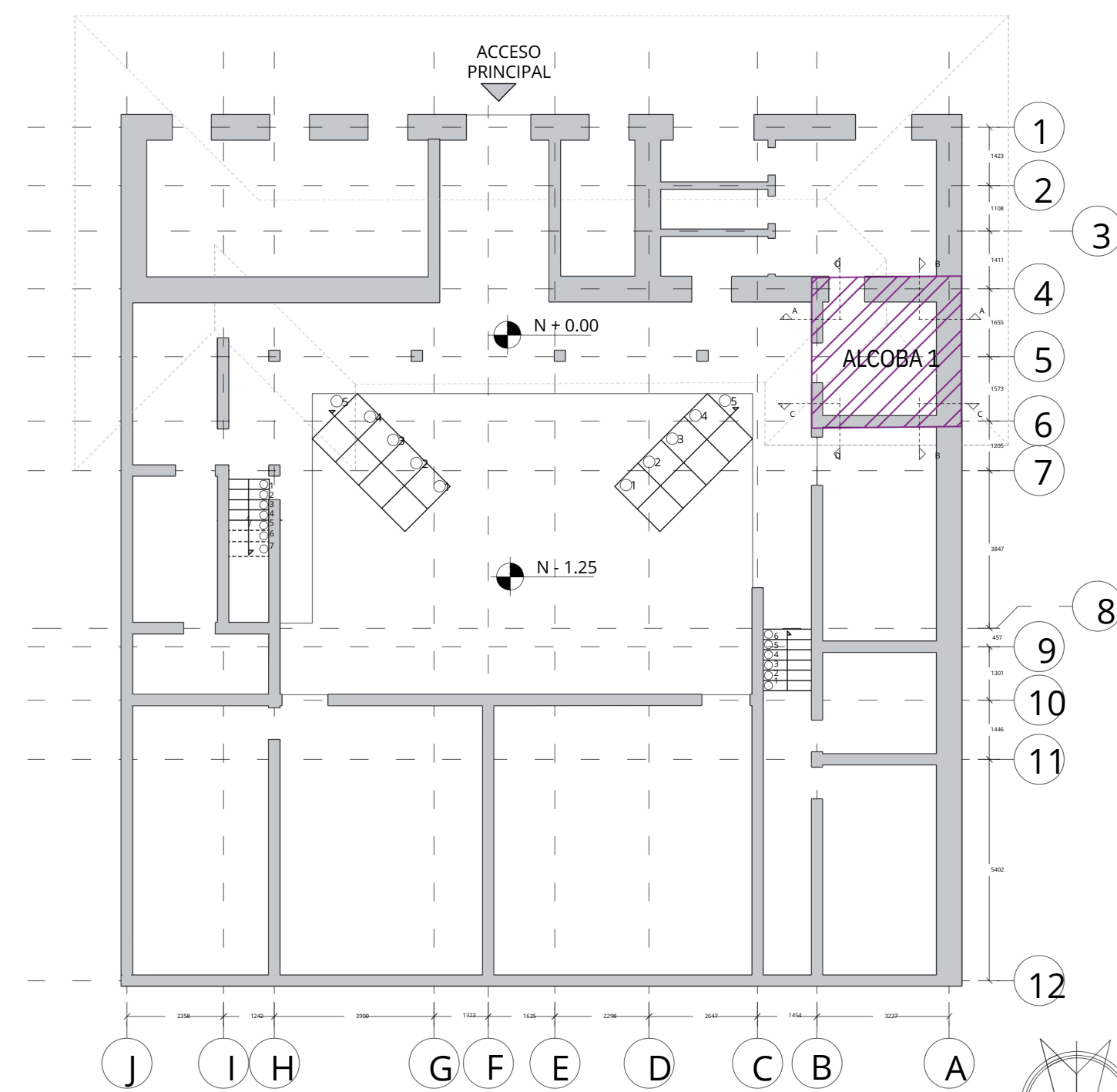
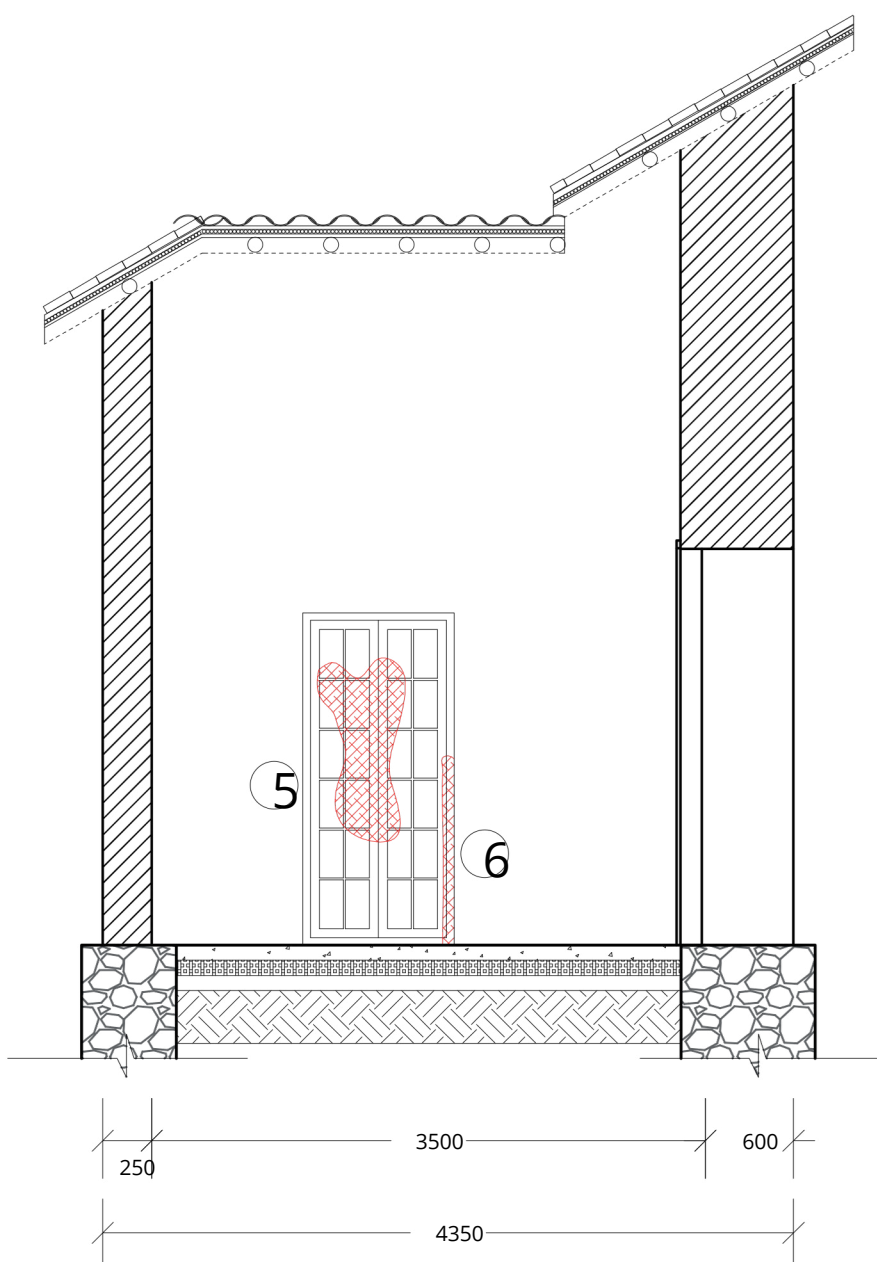
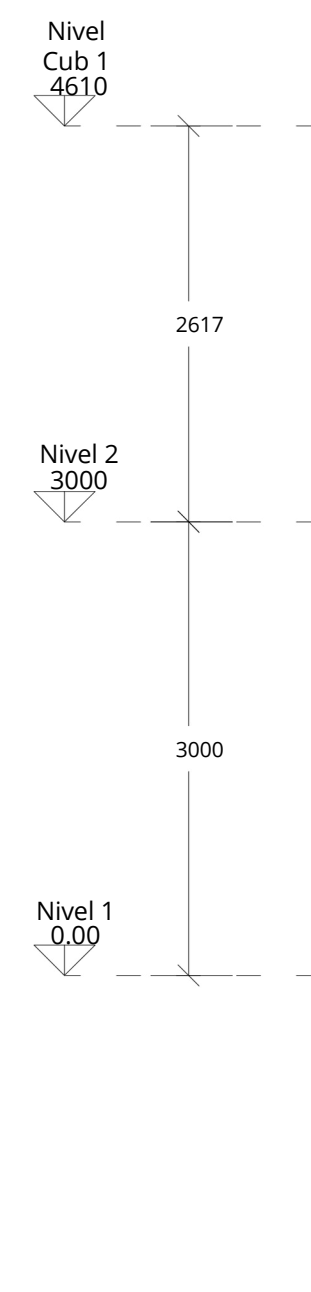
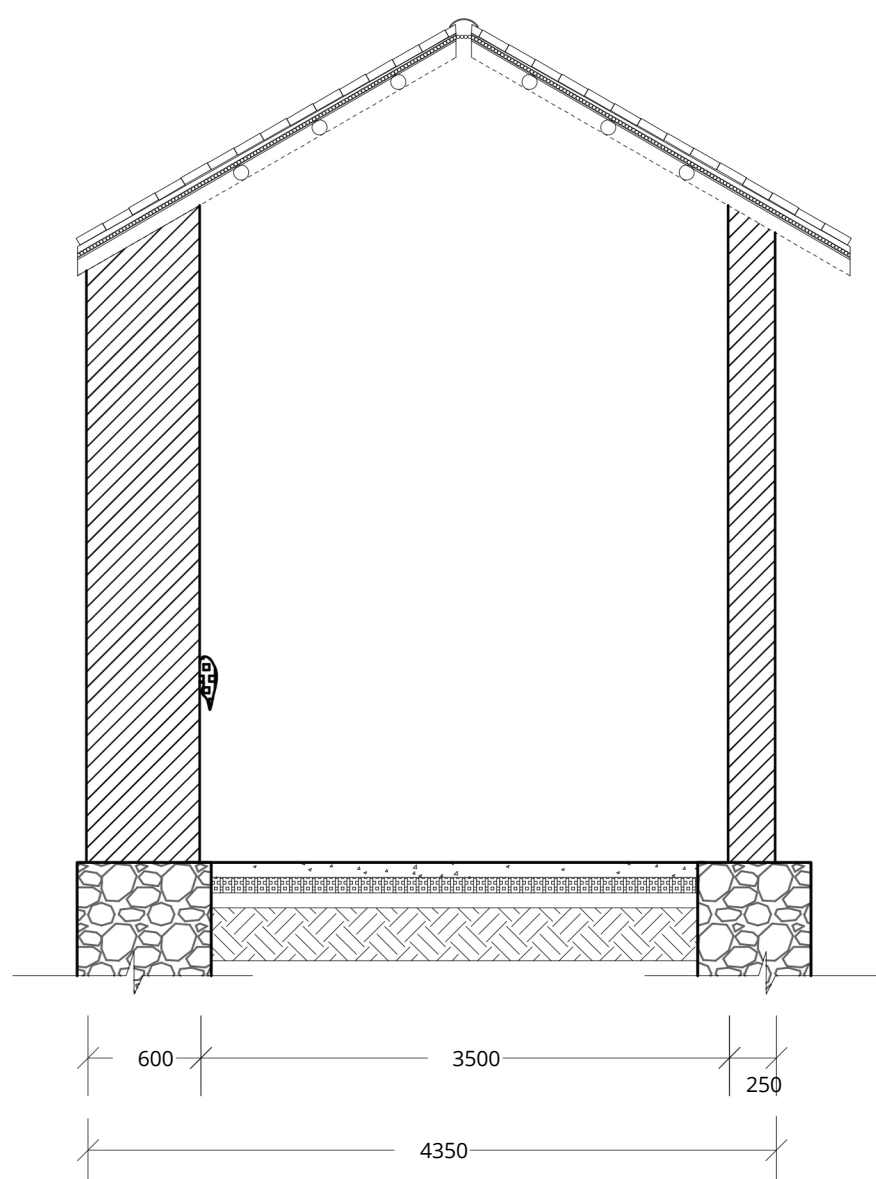
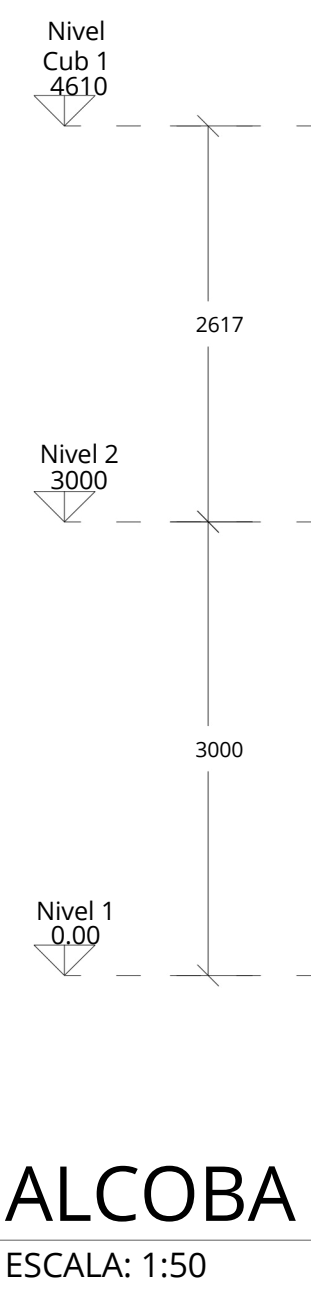
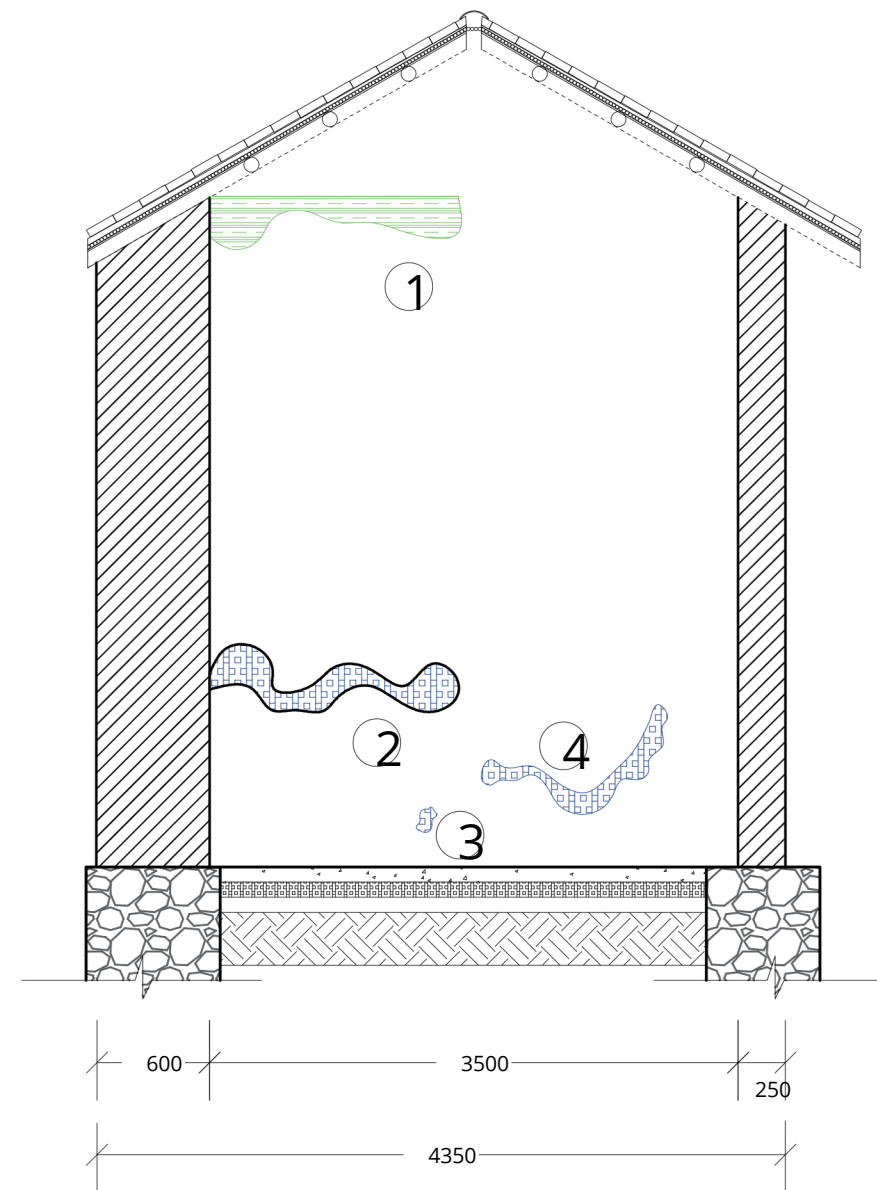
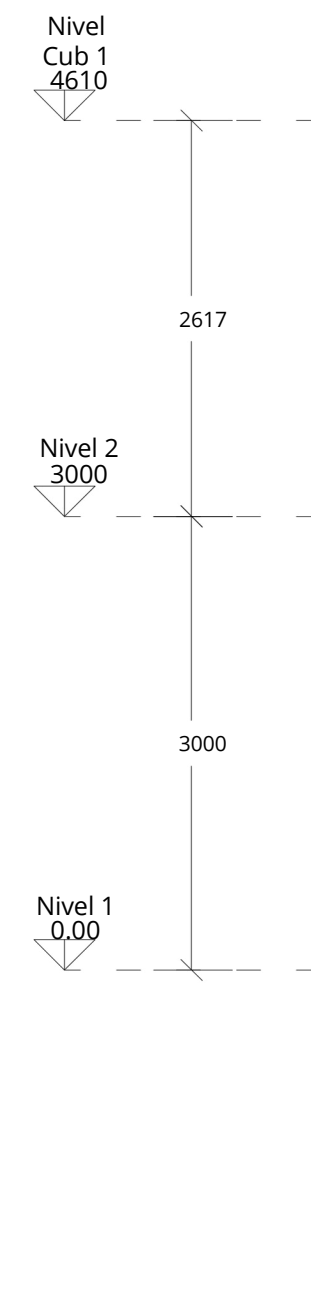
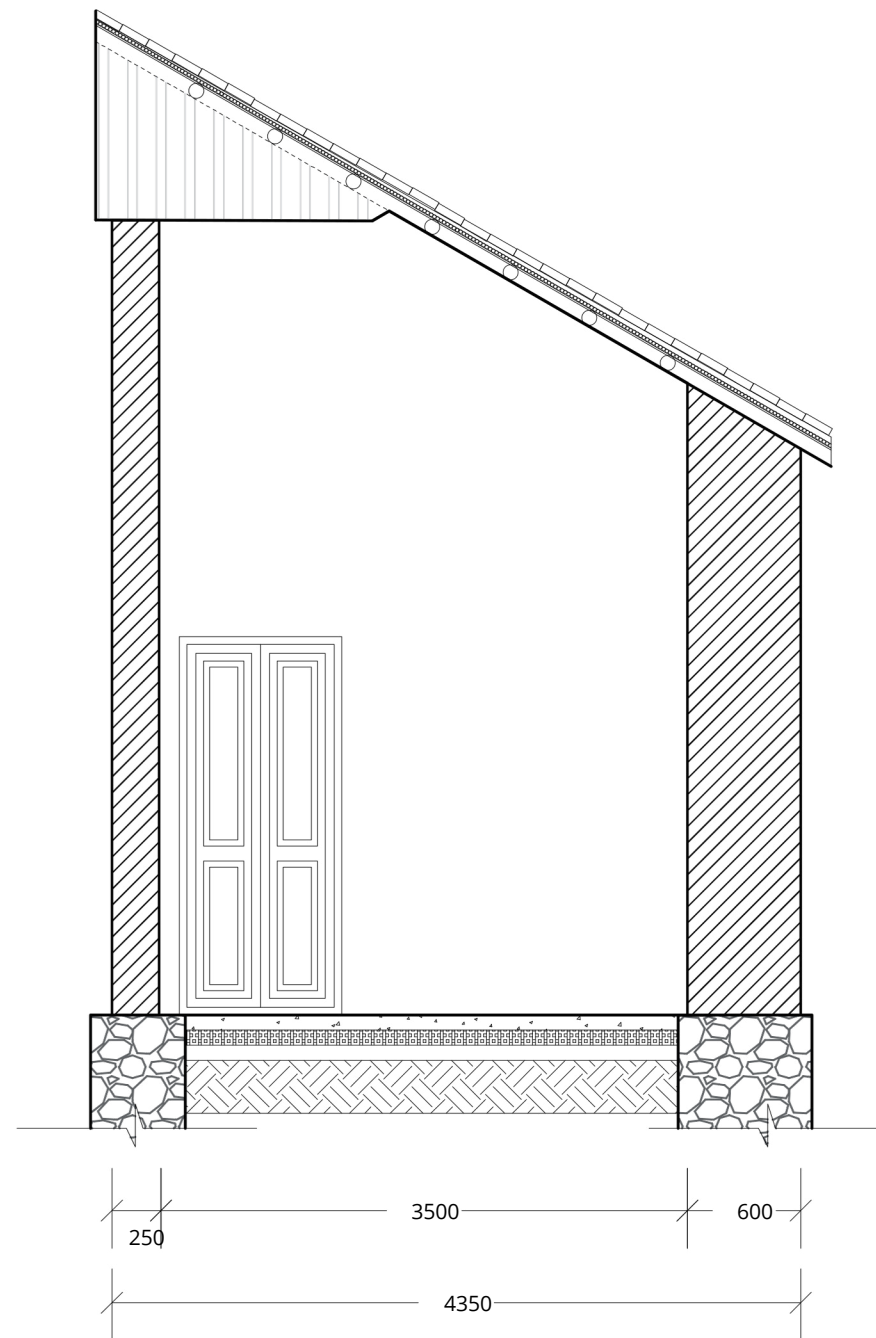
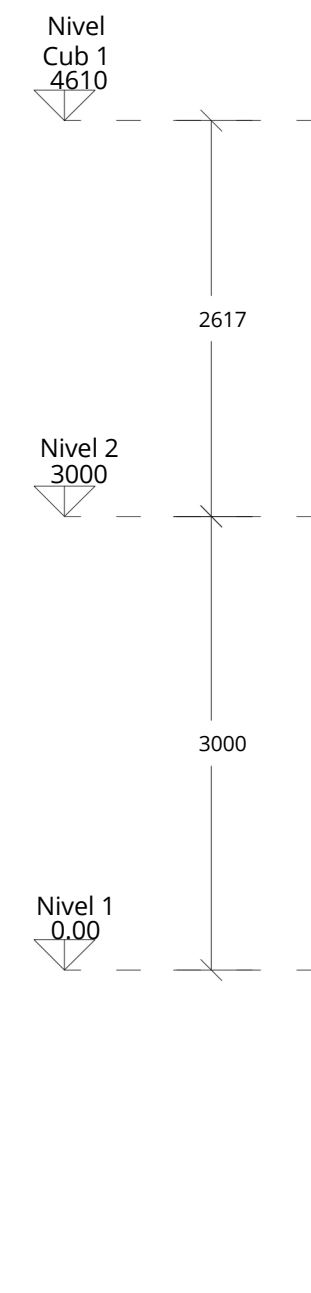

**CONVENCIONES**

	XILÓFAGOS
	RESQUEBRAJAMIENTOS
	HUMEDADES
	DERRUMBES
	UBICACIÓN

**AREA DE AFECTACIÓN**

ÁREA TOTAL=67.83 M2	
1	0.35
2	M2
3	0.32
4	M2
5	0.02
6	M2
ÁREA AFECTADA=1.43 M2	
% AFECTACIÓN= 2.11%	



**UNIVERSIDAD LA GRAN COLOMBIA**

OPCIÓN DE ÉNFASIS DE GRADO - G15N

**OPCIÓN ÉNFASIS DE GRADO**  
 BOGOTÁ D.C 2025

**CONVENCIONES**

	XILÓFAGOS
	RESQUEBRAJAMIENTOS
	HUMEDADES
	DERRUMBES
	UBICACIÓN

**CURSO**  
 OPCIÓN DE ÉNFASIS DE GRADO - G15N

**CONTIENE**  
 ANÁLISIS PATOLÓGICO  
 ESPACIO 106  
 ALCOBA 1

**OBSERVACIONES**

**FECHA** 26-05-2024  
**ESCALA** 1:50

**PRESENTADO POR**  
 RAUL ANDRES ROSADO CADENA  
 GINO IMANOL PARDO VELANDIA

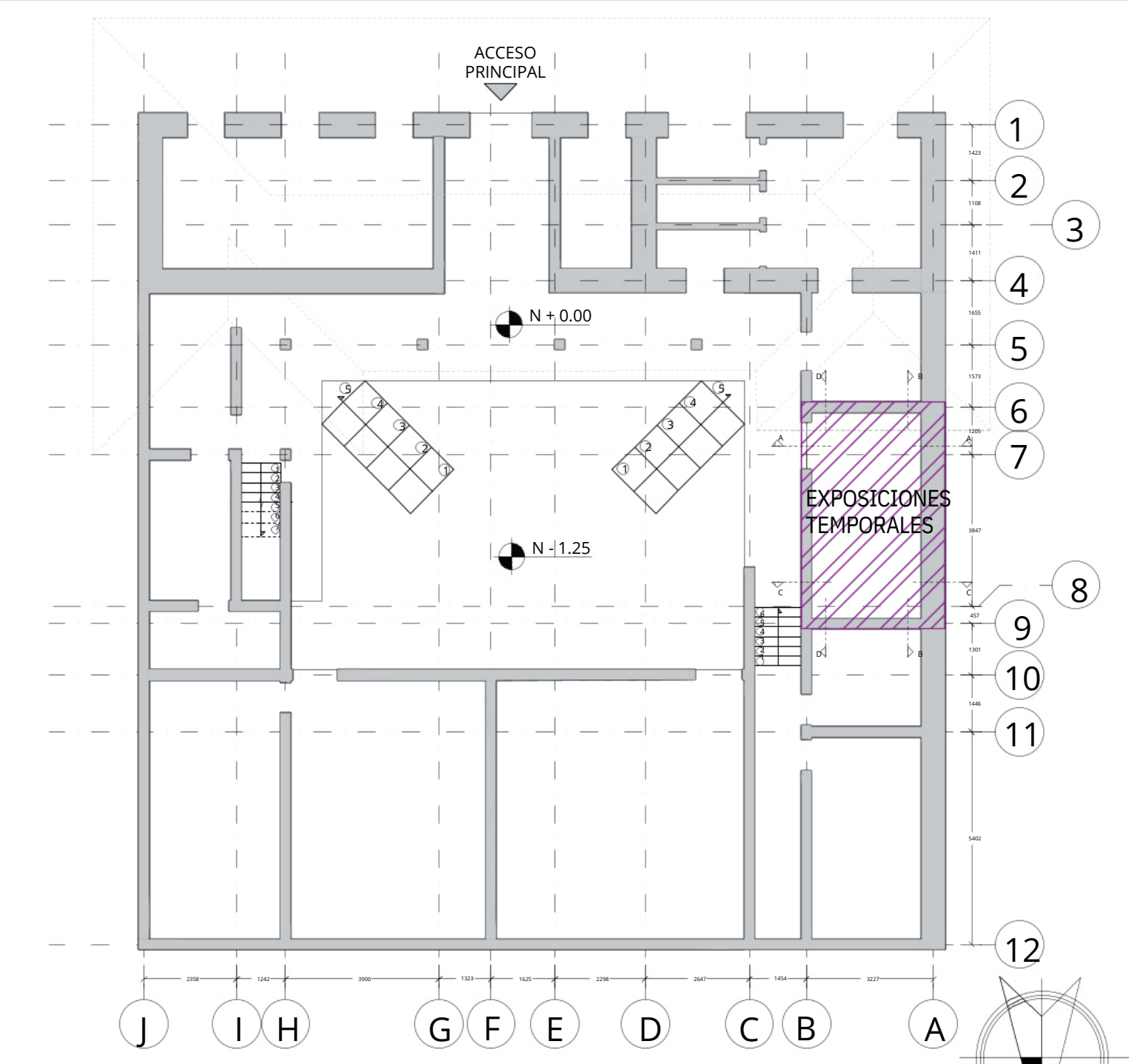
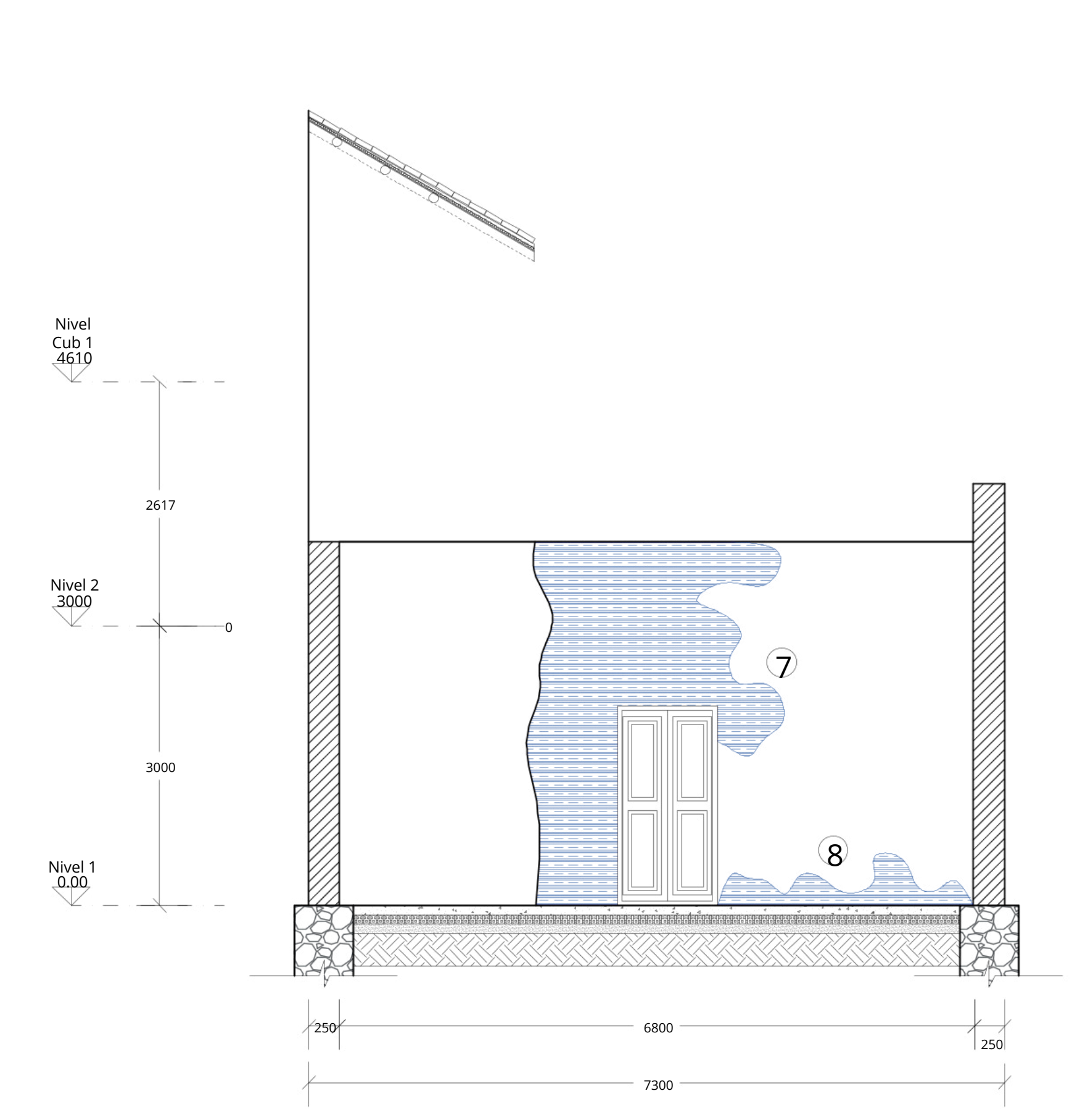
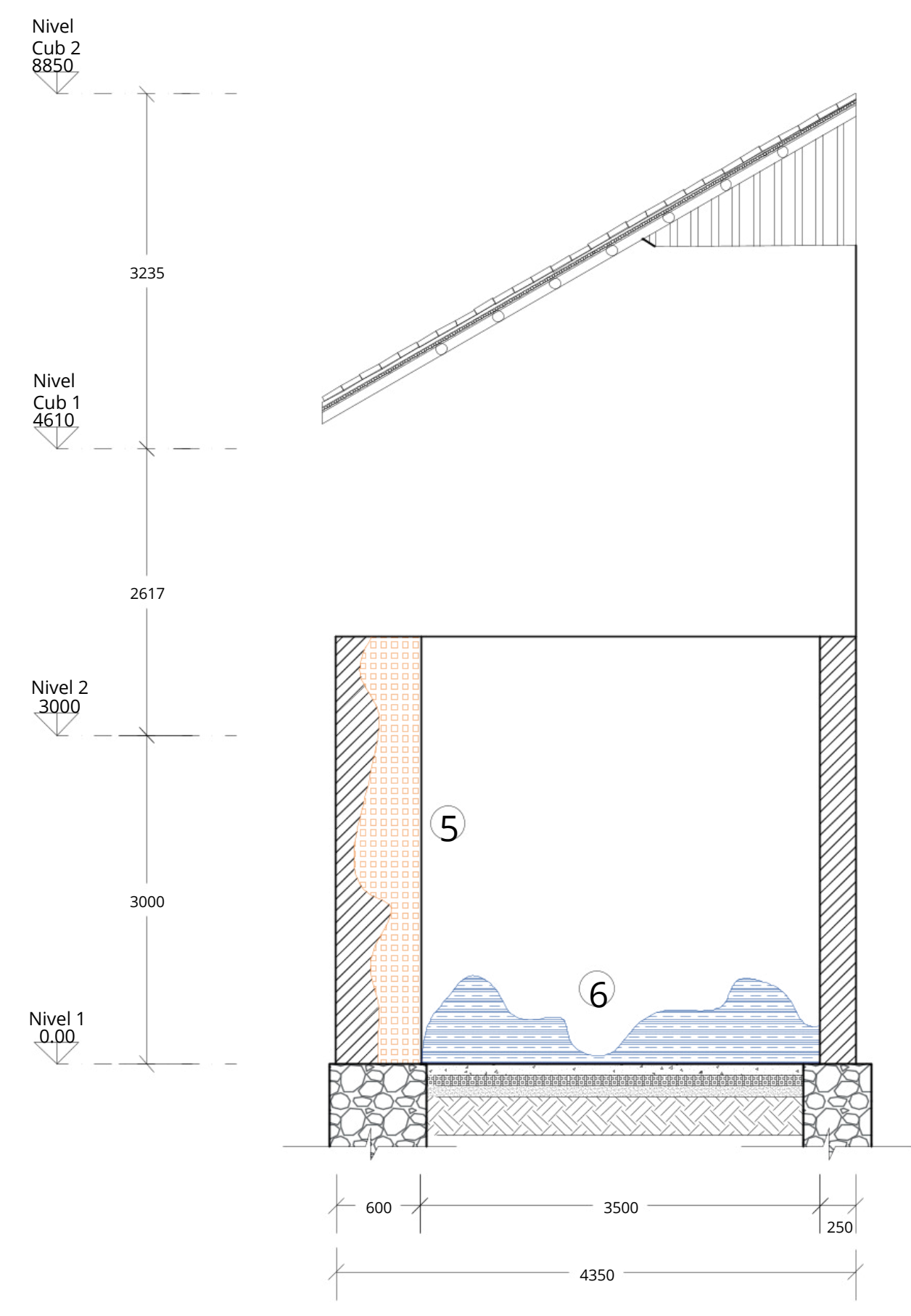
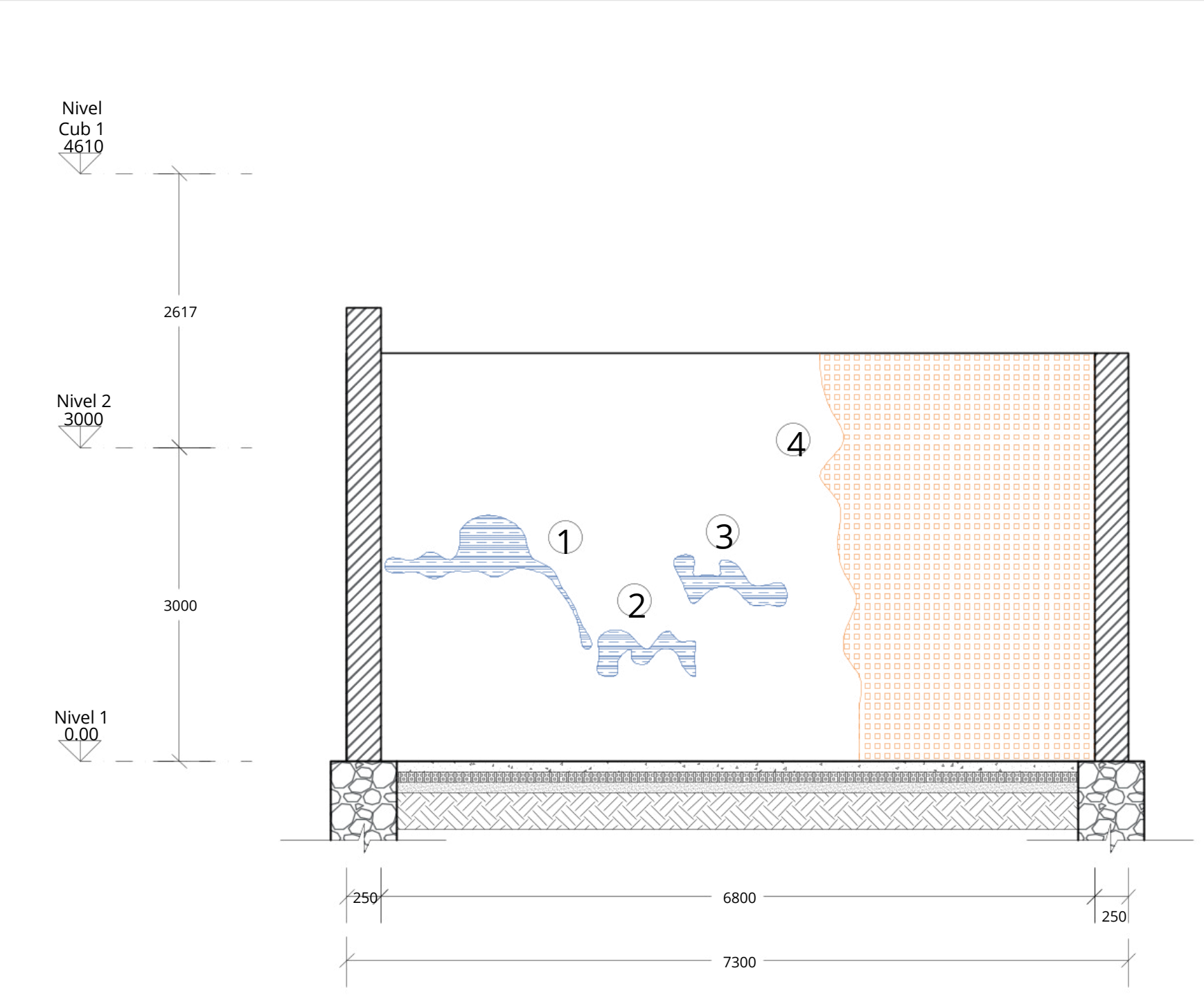
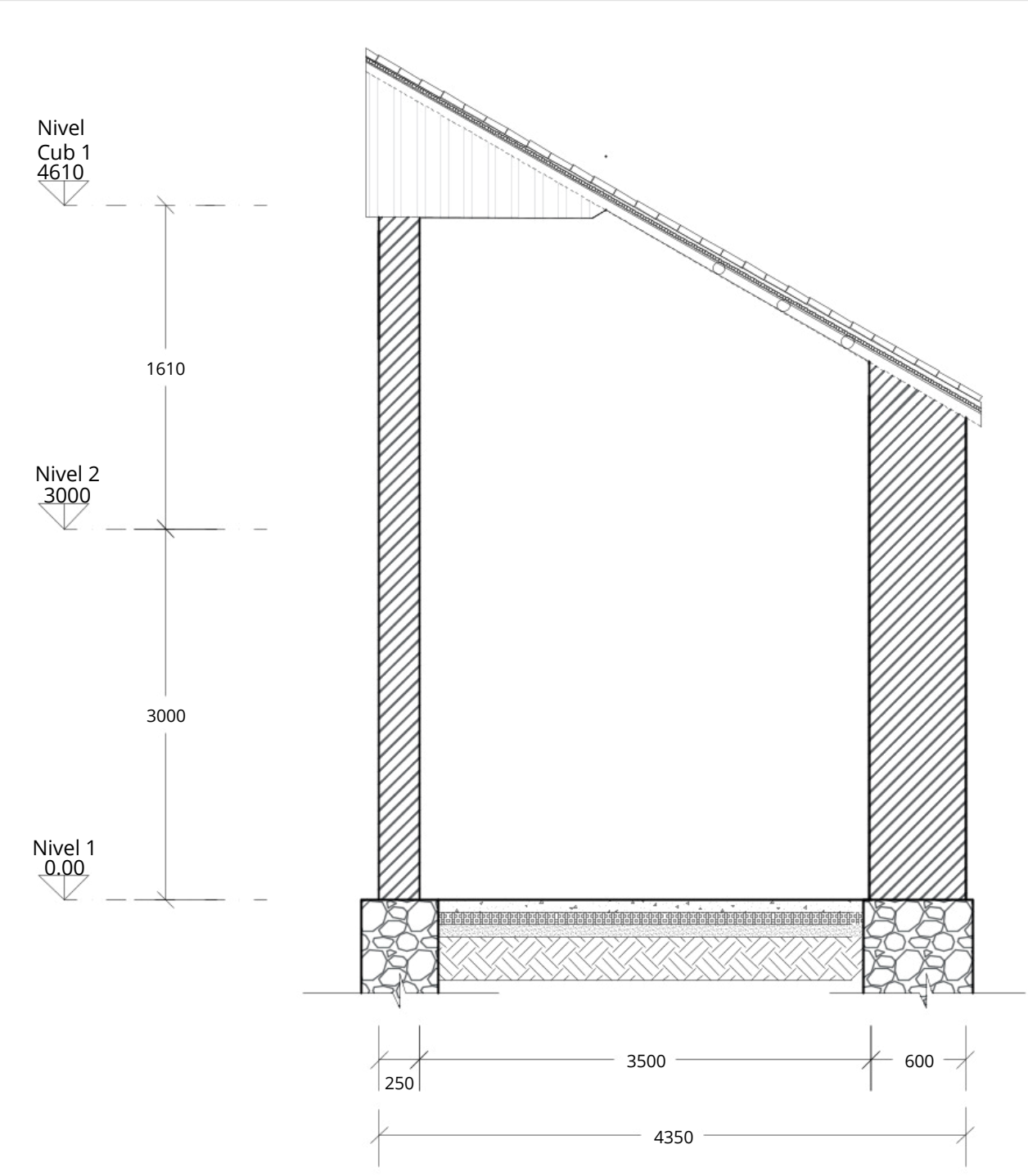

**AREA DE AFECTACIÓN**

ÁREA TOTAL=89.17 M2	
1	0.49 M2
2	0.21 M2
3	0.24 M2
4	9.38 M2
5	1.80 M2
6	1.73 M2
7	6.03 M2
8	0.73 M2
ÁREA AFECTADA=35.82 M2	
% AFECTACIÓN= 40.17%	



**EXPOSICIONES TEMPORALES**

**E107**  
 ESCALA: 1:50



**UNIVERSIDAD LA GRAN COLOMBIA**

OPCIÓN DE ÉNFASIS DE GRADO - G15N

**OPCIÓN ÉNFASIS DE GRADO**  
 BOGOTÁ D.C 2025

- CONVENCIONES**
- XILÓFAGOS
  - RESQUEBRAJAMIENTOS
  - HUMEDADES
  - DERRUMBES
  - UBICACIÓN

**CURSO**  
 OPCIÓN DE ÉNFASIS DE GRADO - G15N

**CONTIENE**  
 ANÁLISIS PATOLÓGICO  
 ESPACIO 108 BAÑOS

**OBSERVACIONES**

**FECHA** 26-05-2025  
**ESCALA** 1:50

**PRESENTADO POR**  
 RAUL ANDRES ROSADO CADENA  
 GINO IMANOL PARDO VELANDIA

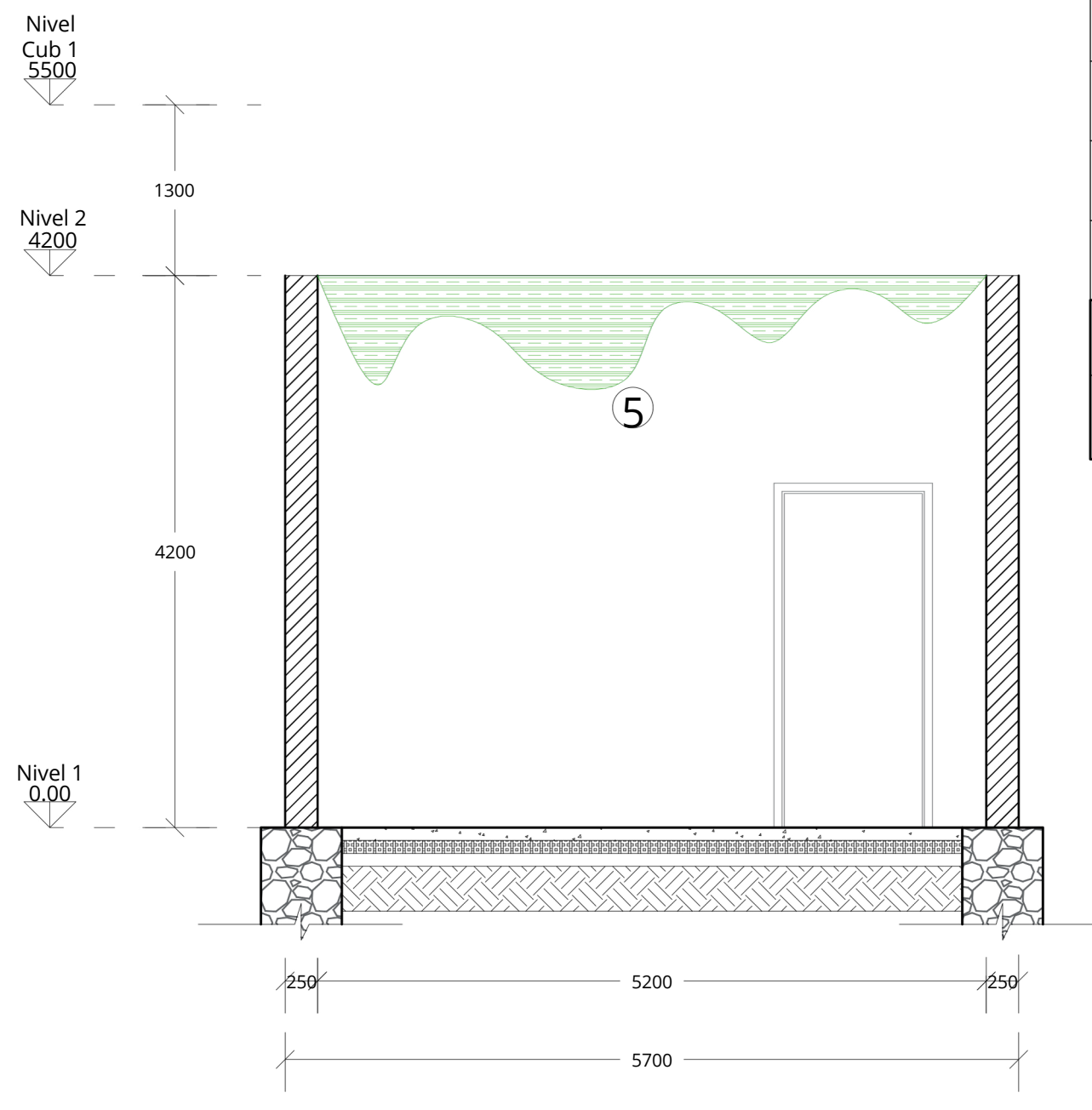
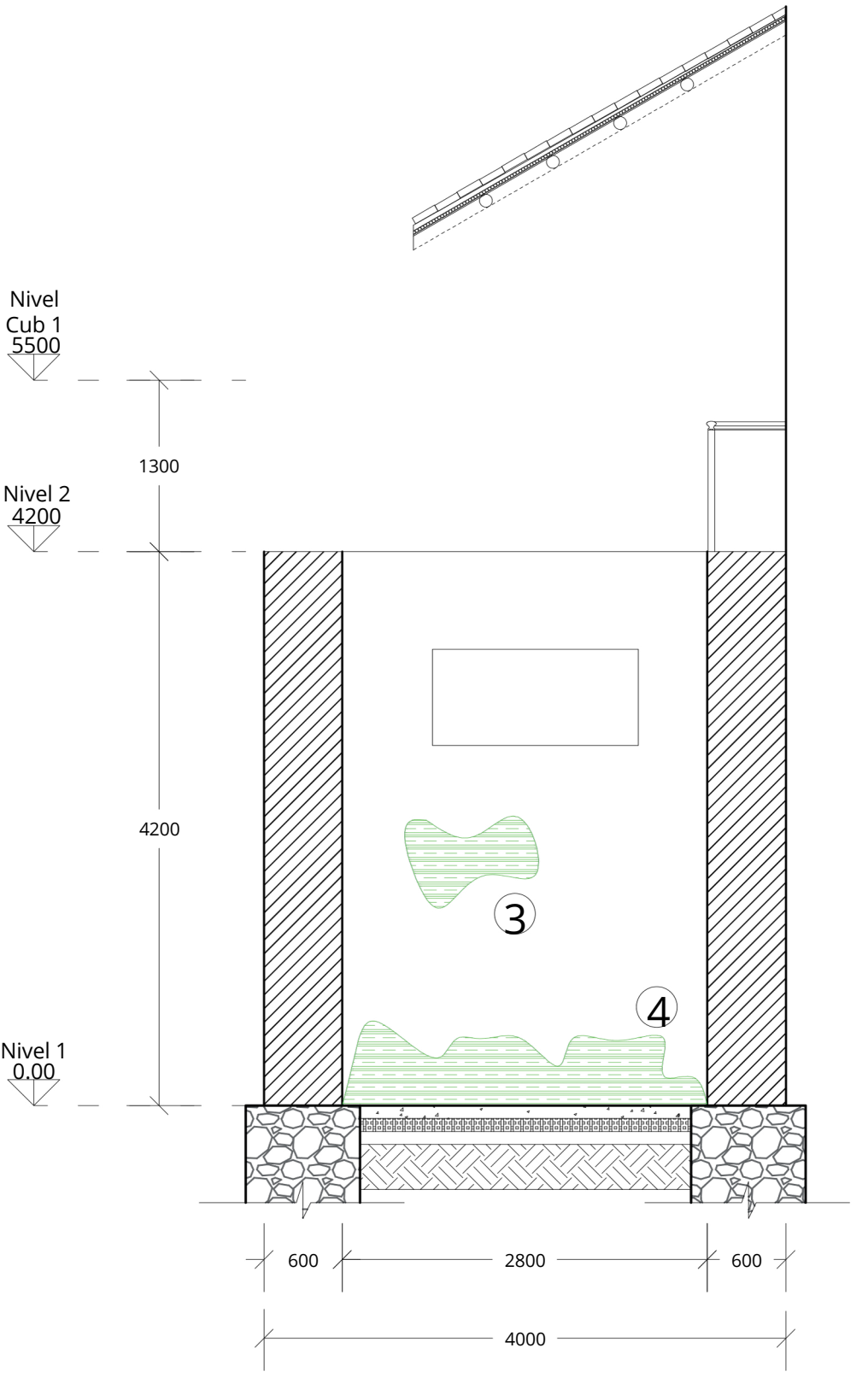
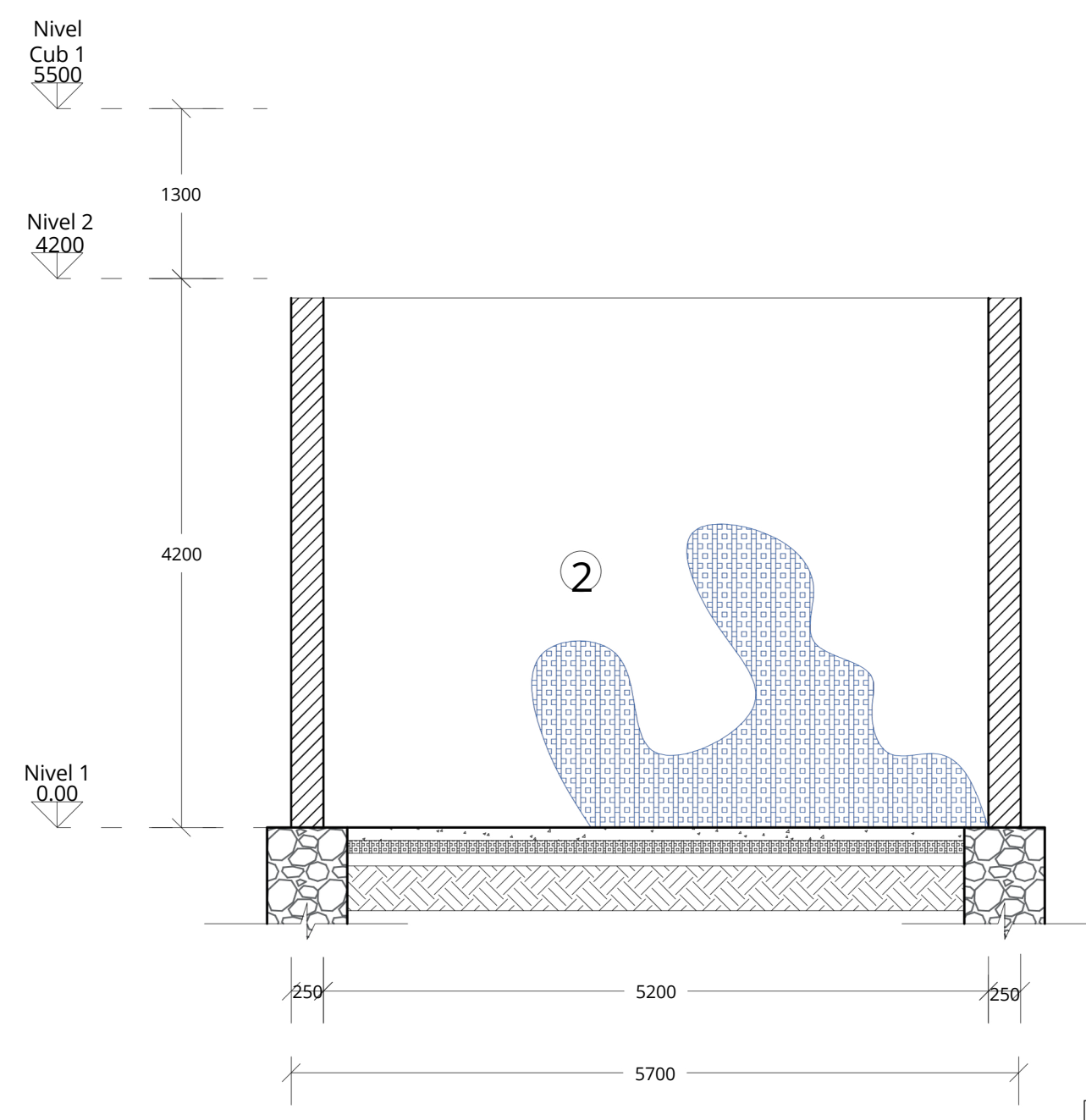
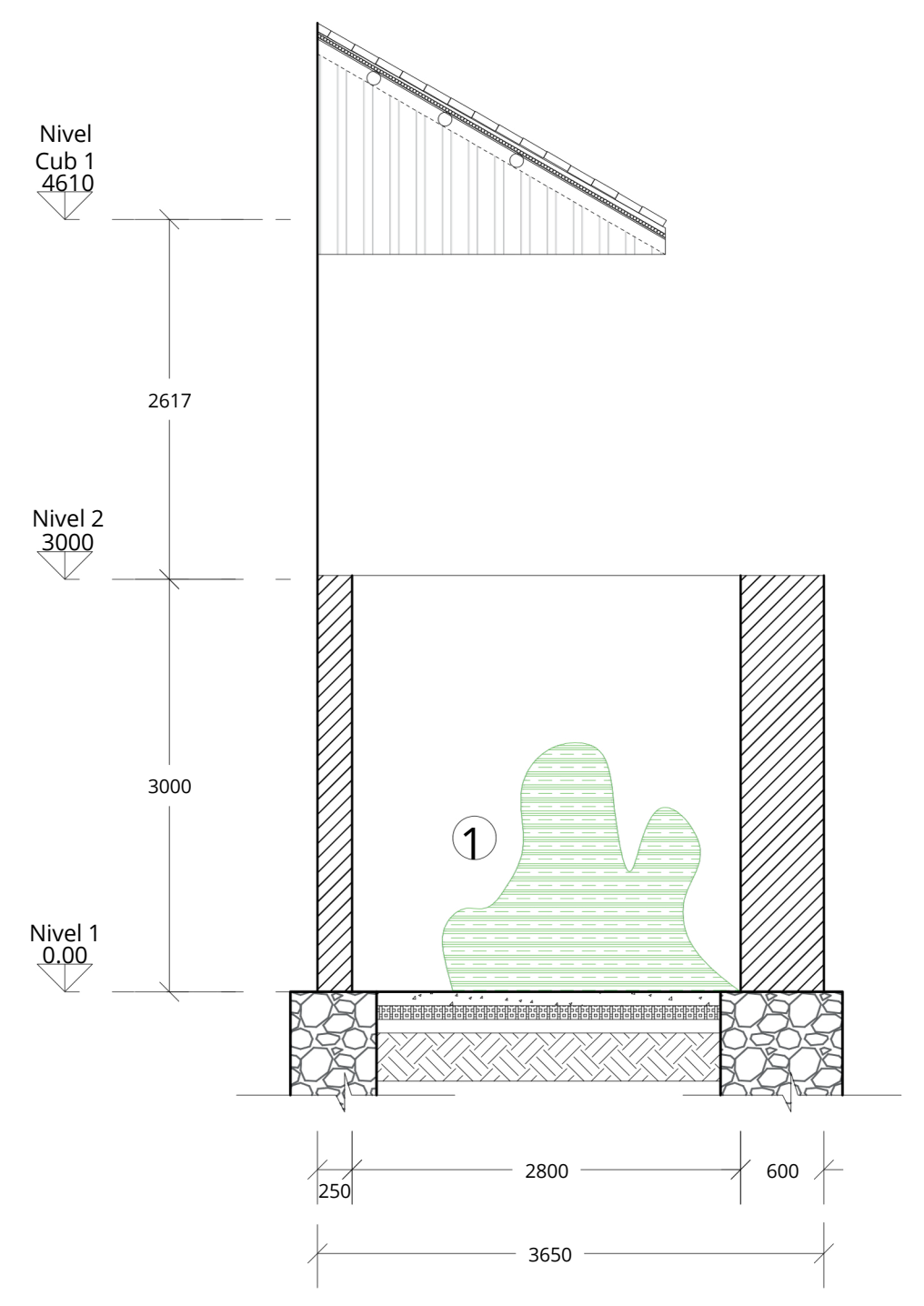
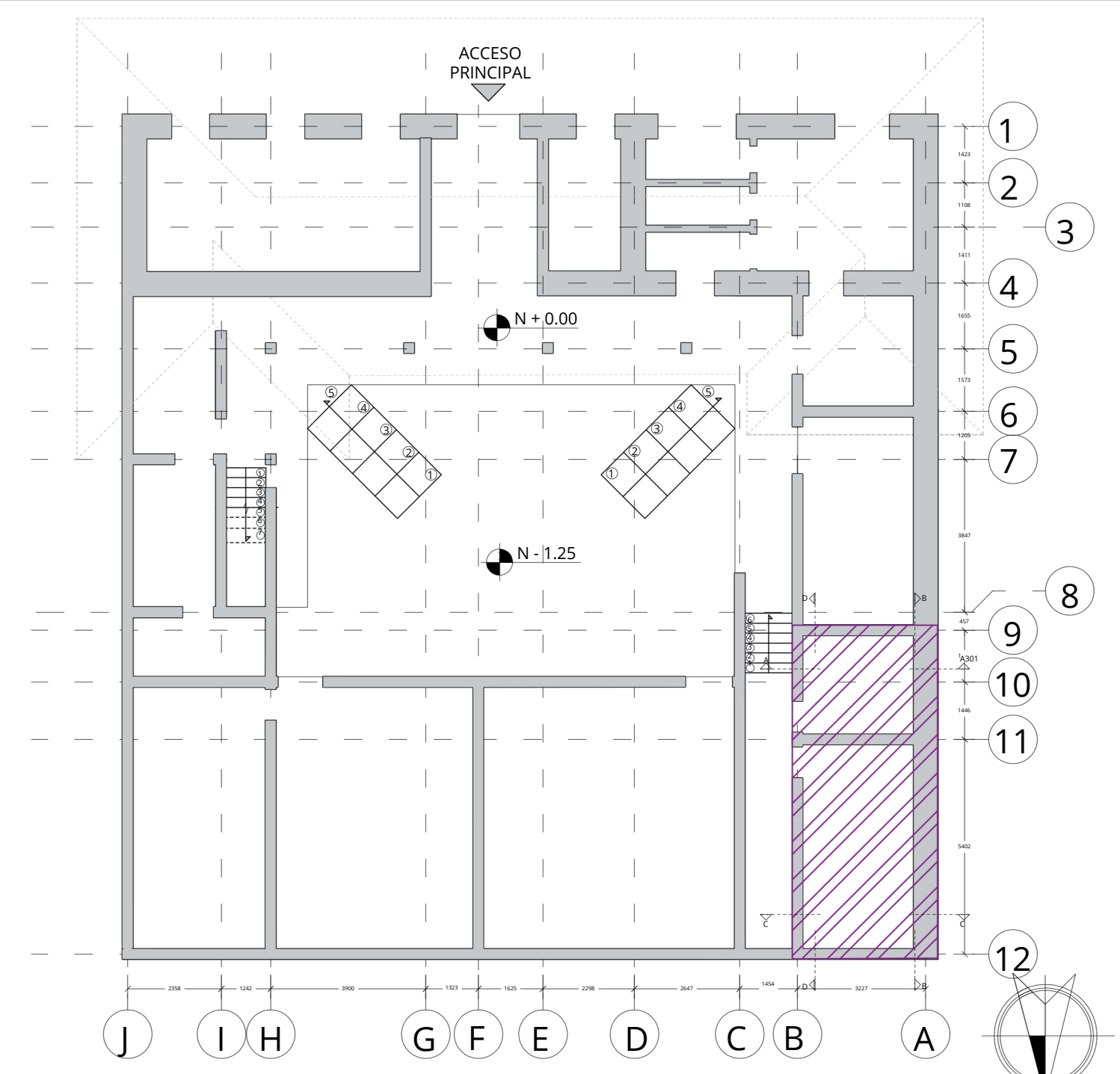

AREA DE AFECTACIÓN	
ÁREA TOTAL=64.44 M2	
1	2.24 M2
2	4.02 M2
3	0.45 M2
4	1.28 M2
5	2.24 M2
ÁREA AFECTADA=9.90 M2	
% AFECTACIÓN= 11.97%	



UNIVERSIDAD LA GRAN COLOMBIA

OPCIÓN DE ÉNFASIS DE GRADO - G15N

OPCIÓN ÉNFASIS DE GRADO BOGOTÁ D.C 2025

CONVENCIONES

- XILÓFAGOS
- RESQUEBRAJAMIENTOS
- HUMEDADES
- DERRUMBES
- UBICACIÓN

CURSO OPCIÓN DE ÉNFASIS DE GRADO - G15N

CONTIENE ANÁLISIS PATOLÓGICO

COCINA-BAÑO-OFICINA

OBSERVACIONES

FECHA ESCALA  
26-05-2025 1:50

PRESENTADO POR  
RAUL ANDRES ROSADO CADENA  
GINO IMANOL PARDO VELANDIA

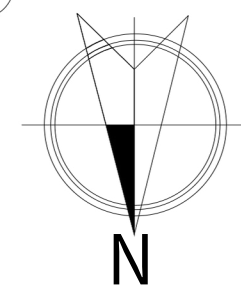
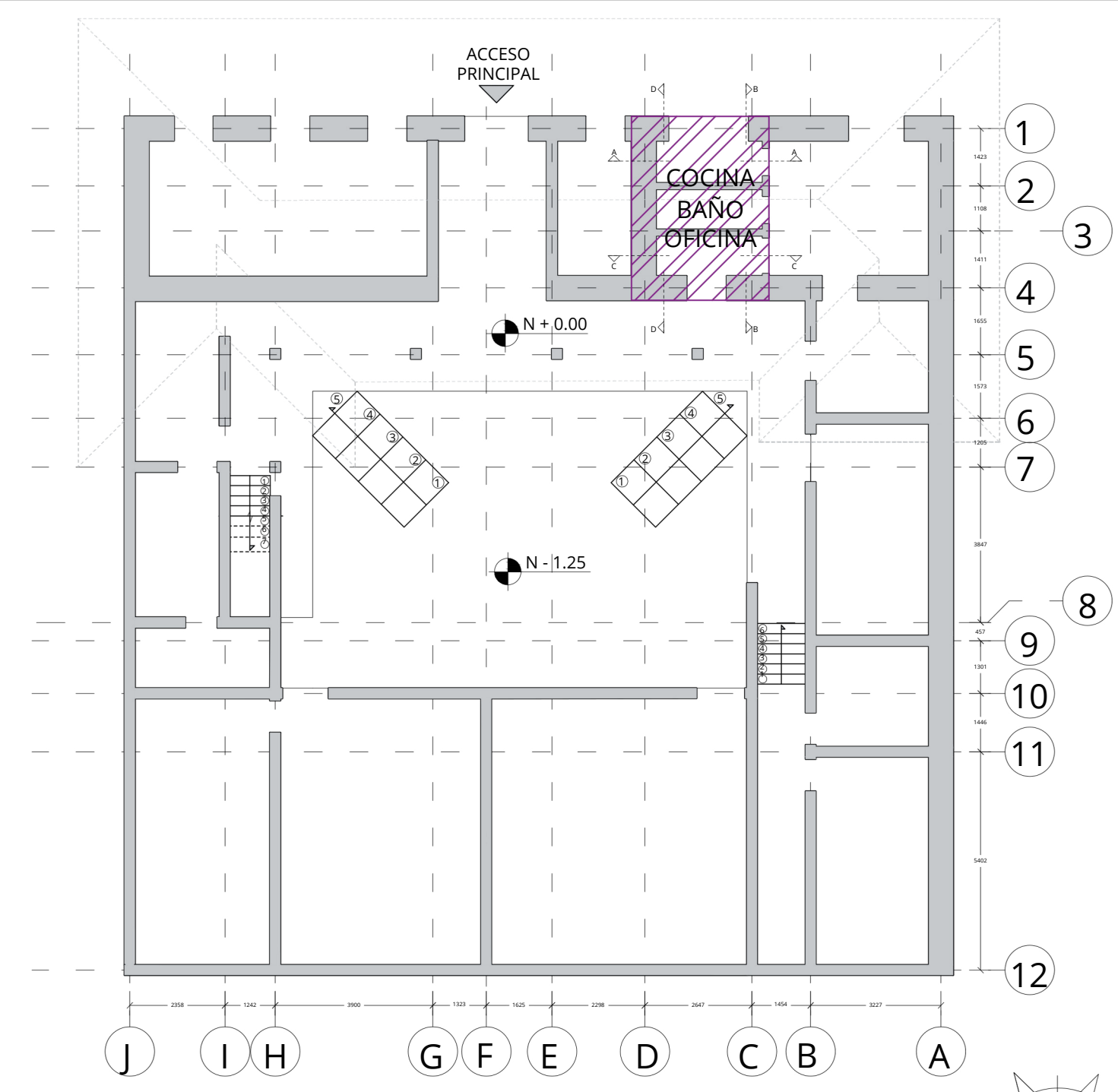

AREA DE AFECTACIÓN	
ÁREA TOTAL=51.24 M2	
1	0.12 M2
2	0.24 M2
ÁREA AFECTADA=0.36 M2	
% AFECTACIÓN= 0.70%	

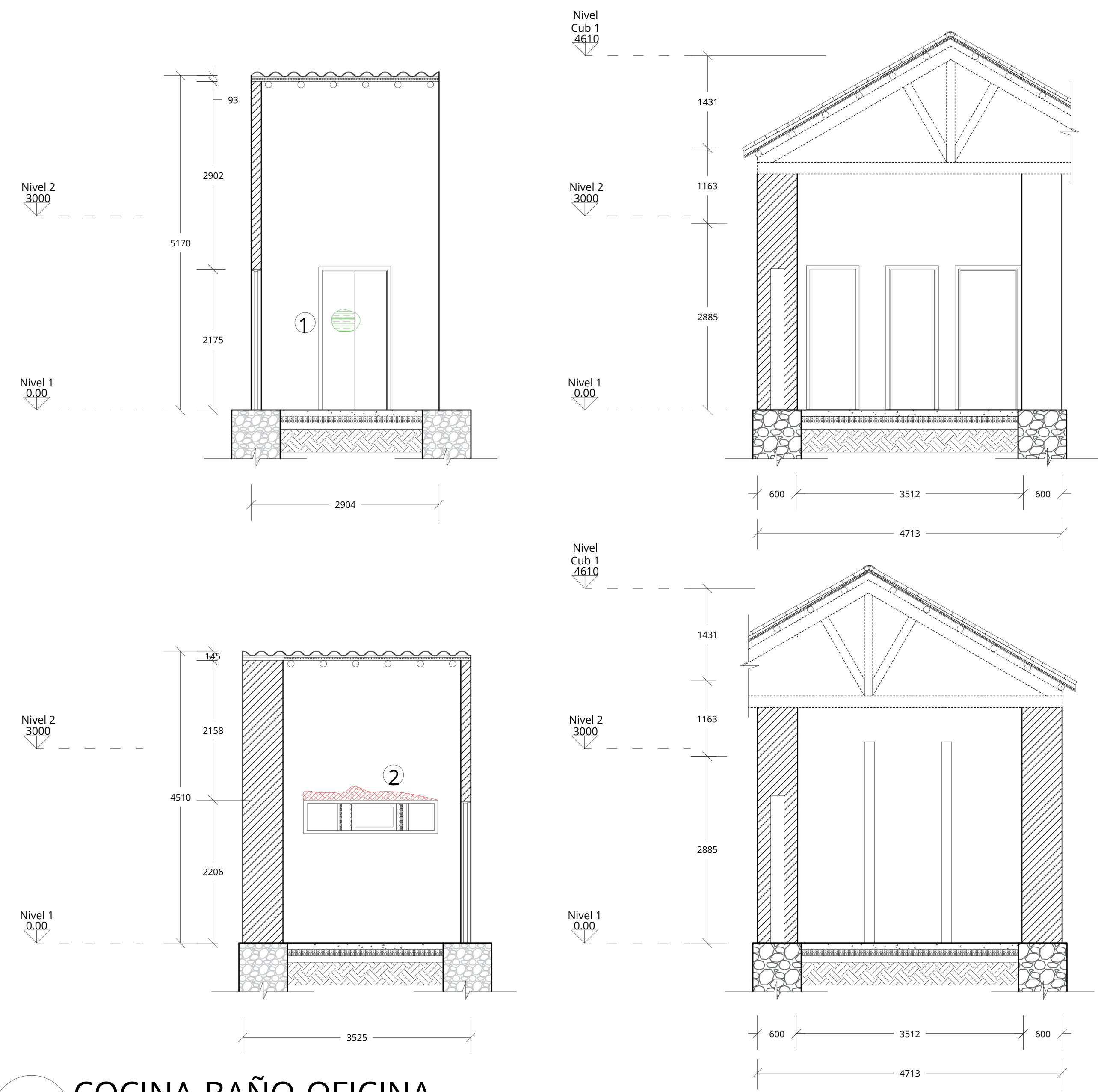

E109 COCINA-BAÑO-OFICINA  
ESCALA: 1:50

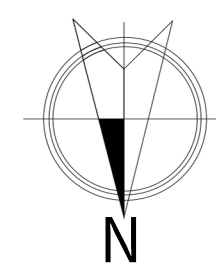
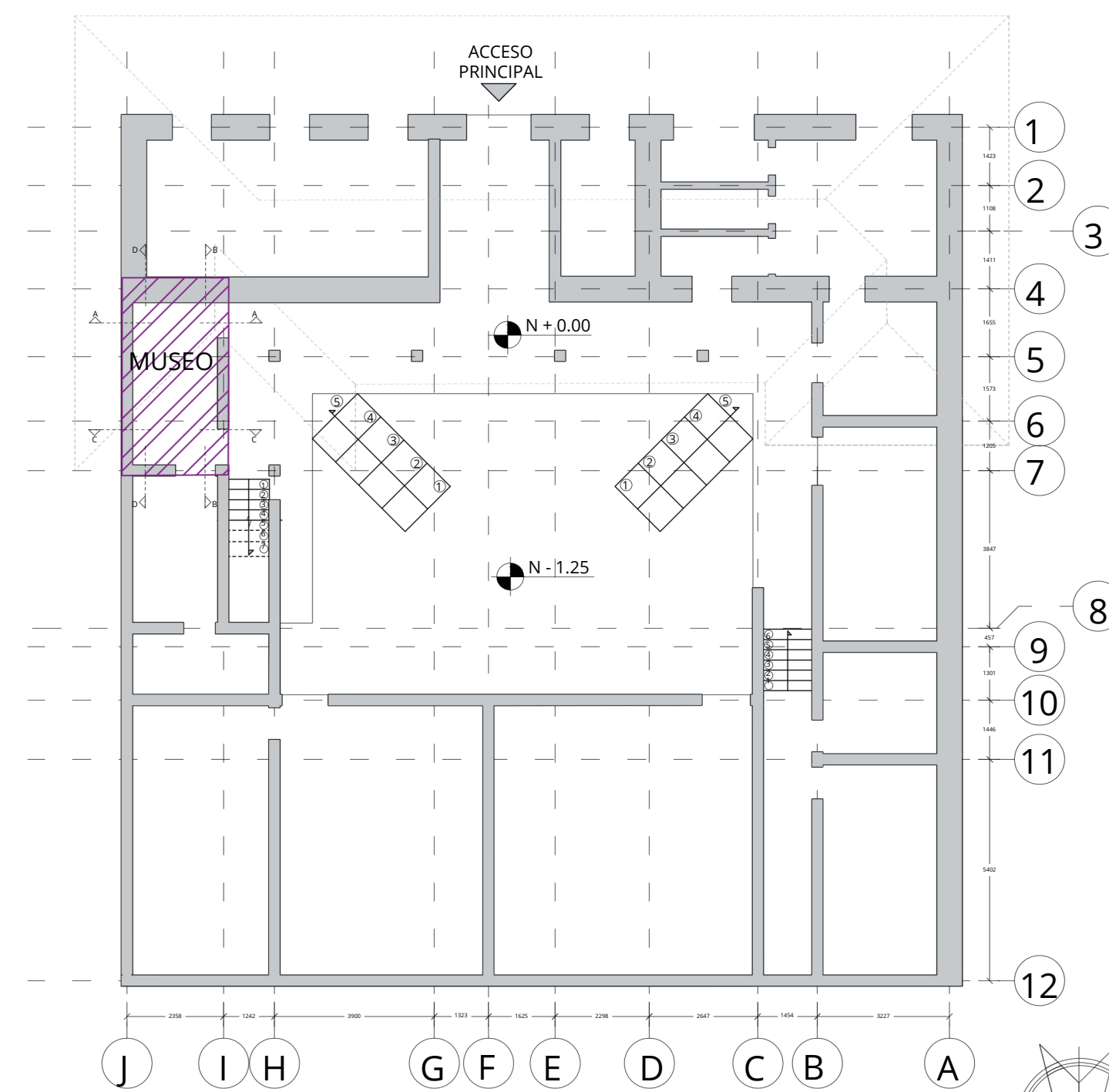
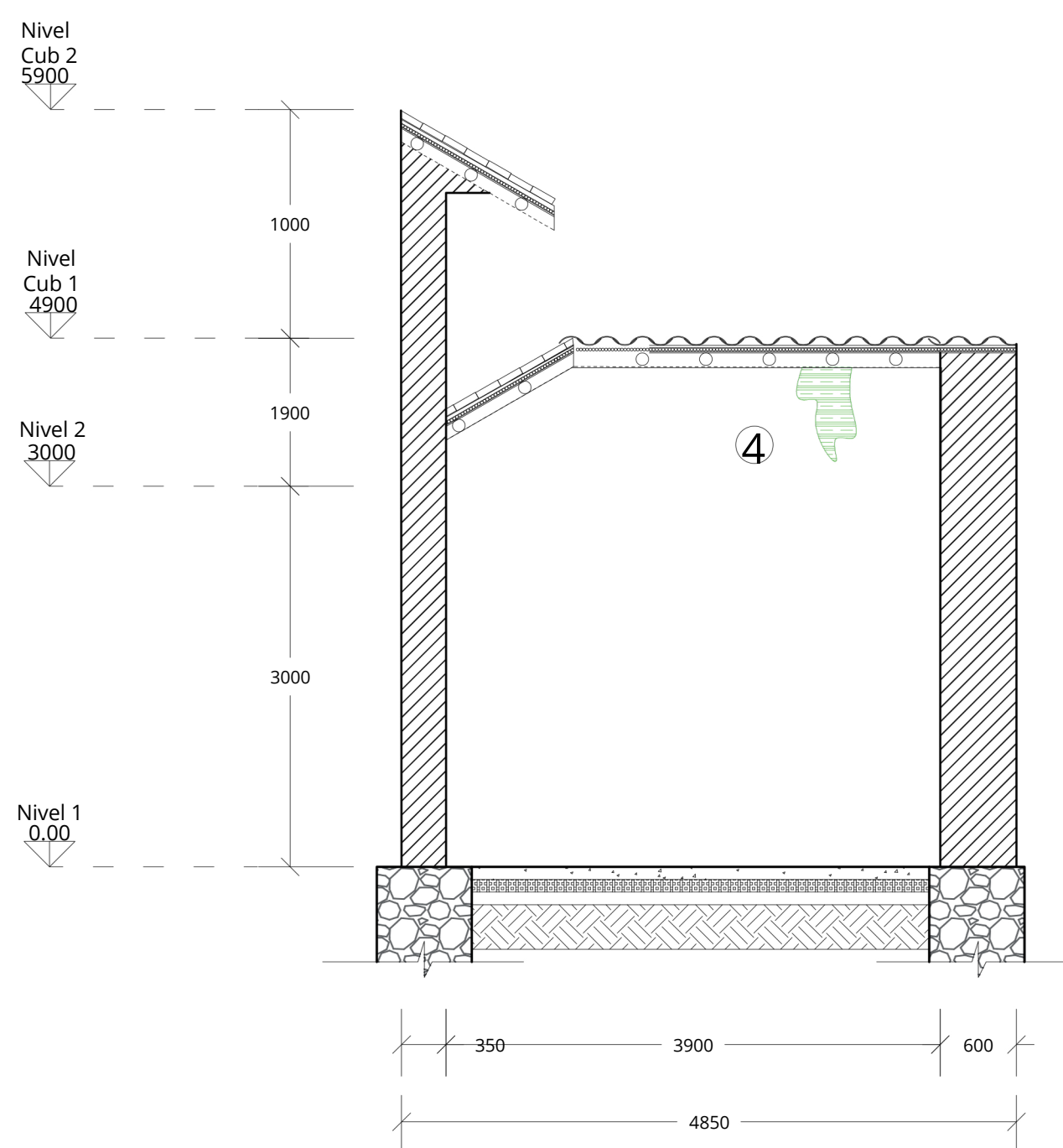
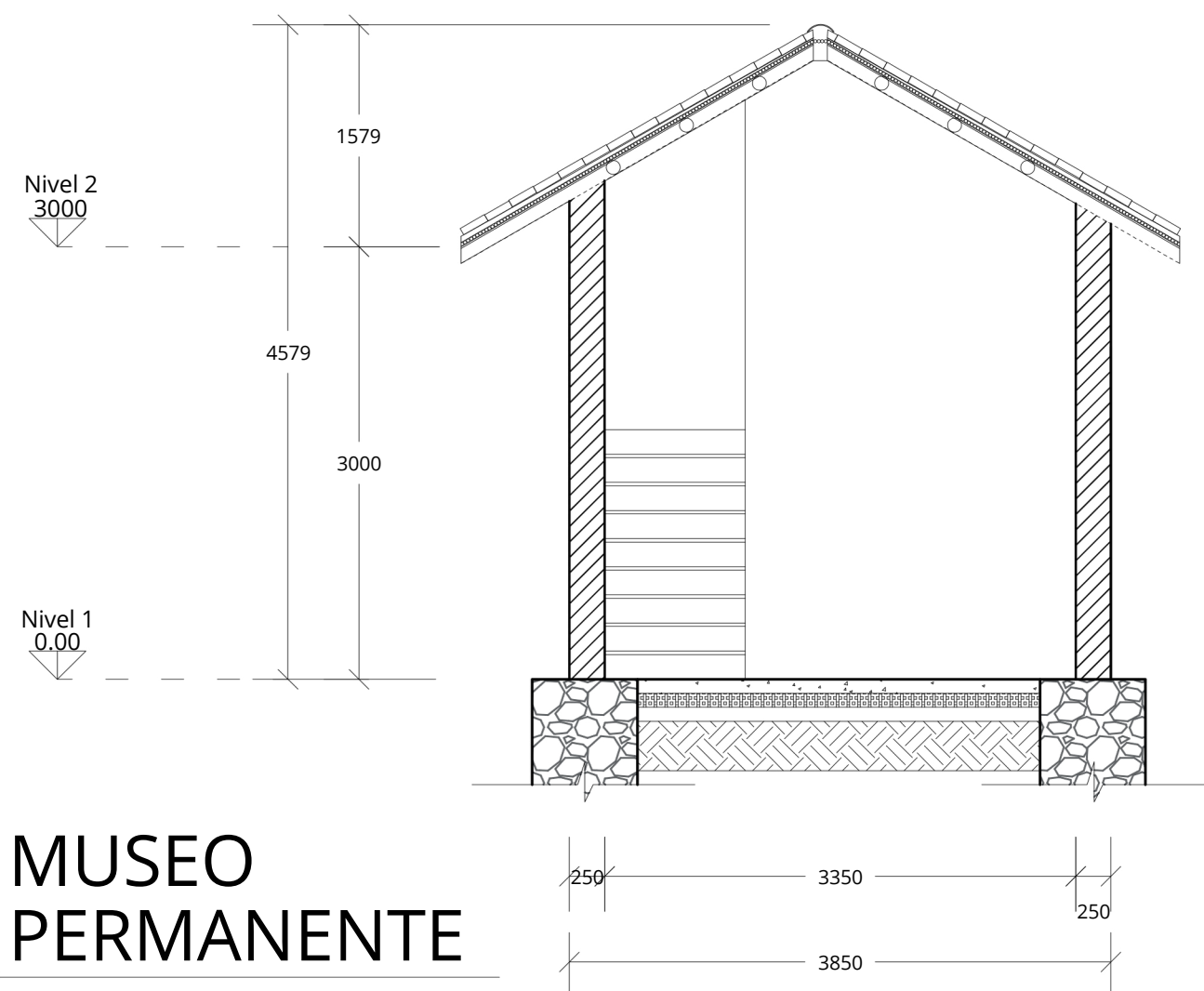
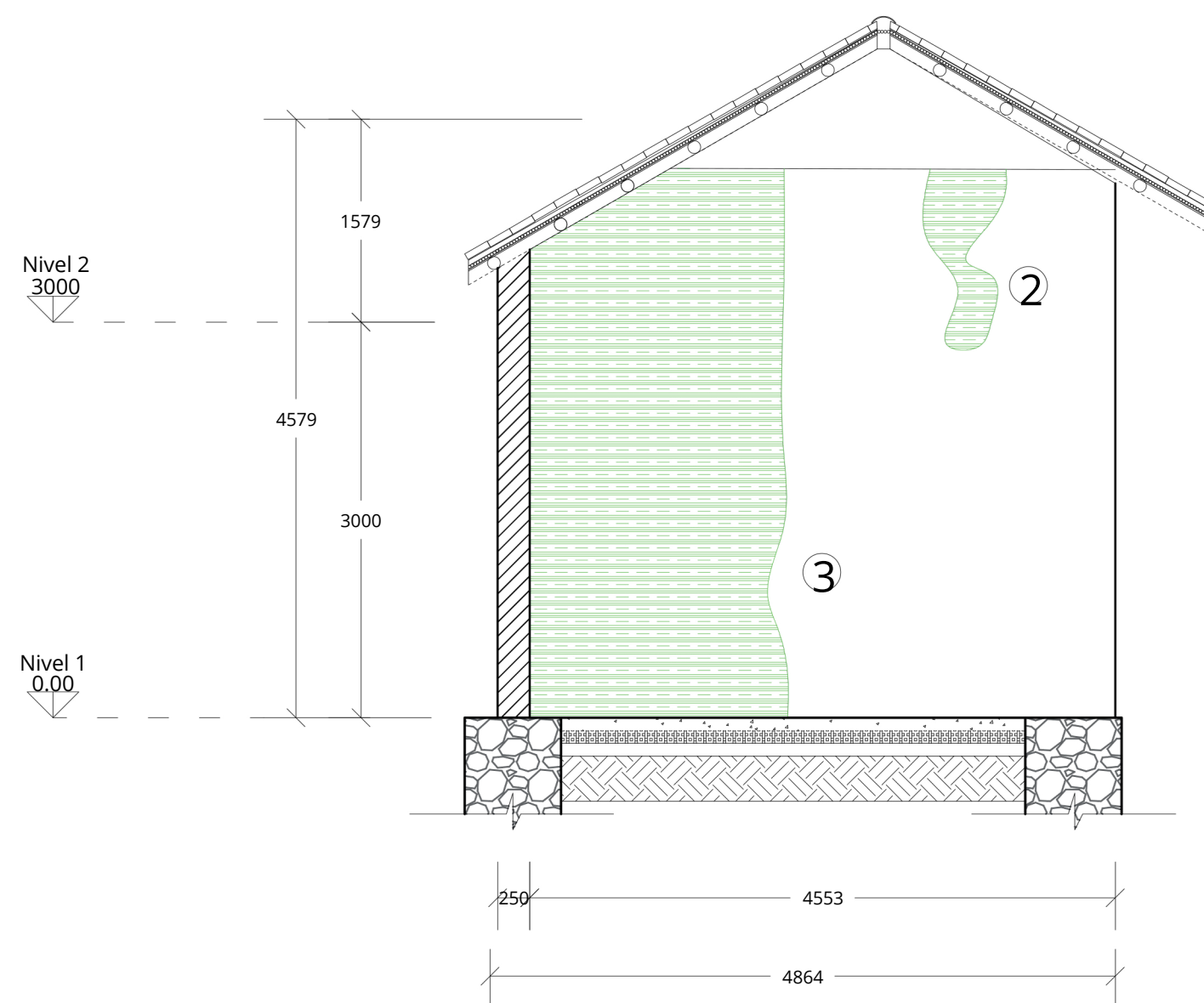
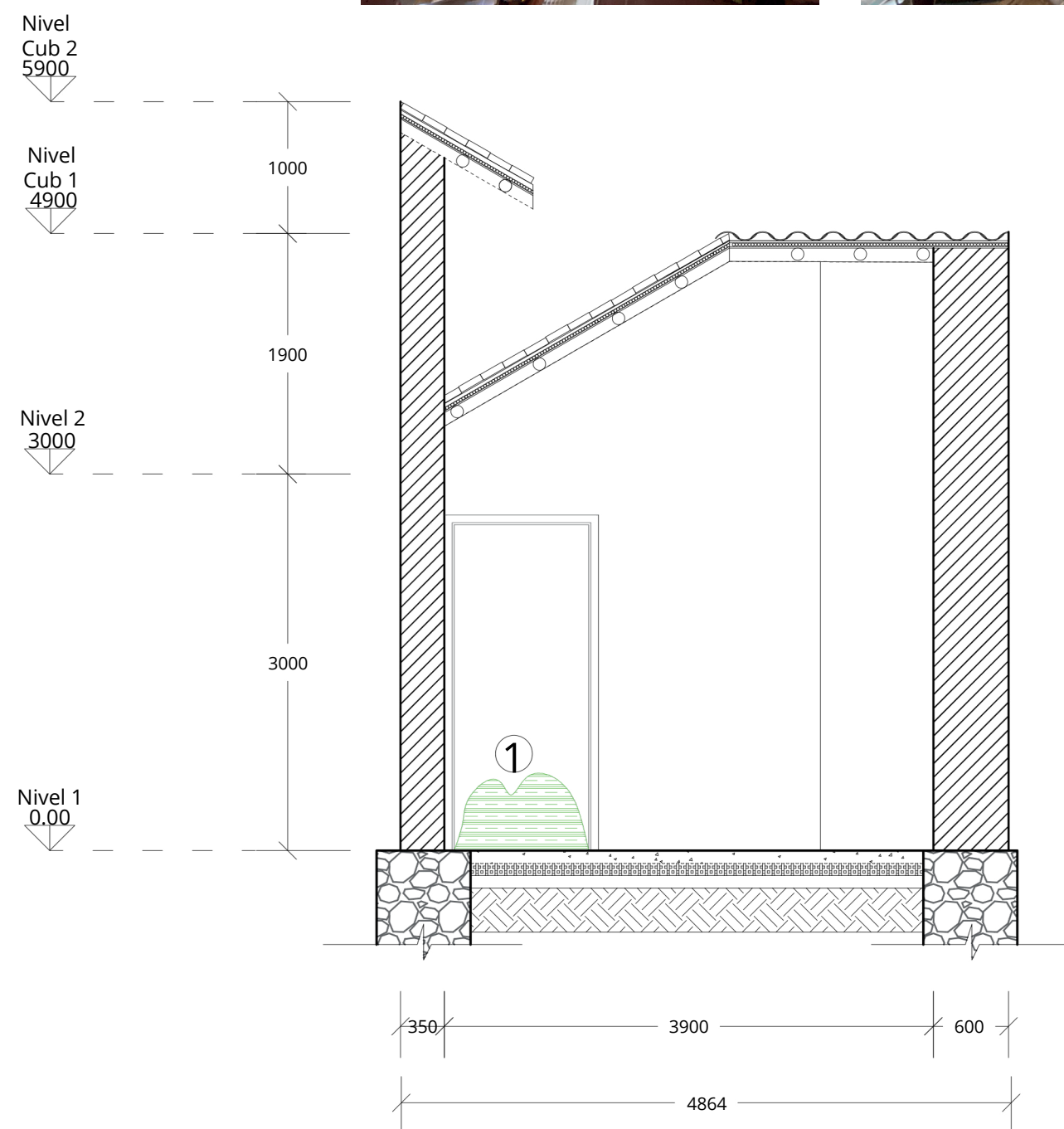

ÁREA DE AFECTACIÓN		
ÁREA TOTAL=65.75 M2		
1	0.50	M2
2	0.56	M2
3	8.03	M2
4	0.35	M2
ÁREA AFECTADA=9.44 M2		
% AFECTACIÓN= 14.36%		

REVISIÓN No. R2  
PLANO No. E110  
PLANCHA No. 12 DE 24

**UNIVERSIDAD La Gran Colombia**

**UNIVERSIDAD LA GRAN COLOMBIA**

OPCIÓN DE ÉNFASIS DE GRADO - G15N

OPCIÓN ÉNFASIS DE GRADO  
BOGOTÁ D.C 2025

**CONVENCIONES**

- XILÓFAGOS
- RESQUEBRAJAMIENTOS
- HUMEDADES
- DERRUMBES
- UBICACIÓN

**CURSO**  
OPCIÓN DE ÉNFASIS DE GRADO - G15N

**CONTIENE**  
ANÁLISIS PATOLÓGICO

ESPACIO 110  
MUSEO PERMANENTE

**OBSERVACIONES**

**FECHA** 26-05-2025  
**ESCALA** 1:50

**PRESENTADO POR**  
RAUL ANDRES ROSADO CADENA  
GINO IMANOL PARDO VELANDIA

PLANCHA No. 12 DE 24  
PLANO No. E110  
REVISIÓN No. R2

**E110**  
**MUSEO PERMANENTE**  
ESCALA: 1:50



AREA DE AFECTACIÓN	
ÁREA TOTAL=544.71 M2	
1	5.35 M2
2	12.71 M2
3	18.22 M2
ÁREA AFECTADA=36.28 M2	
% AFECTACIÓN= 6.66%	

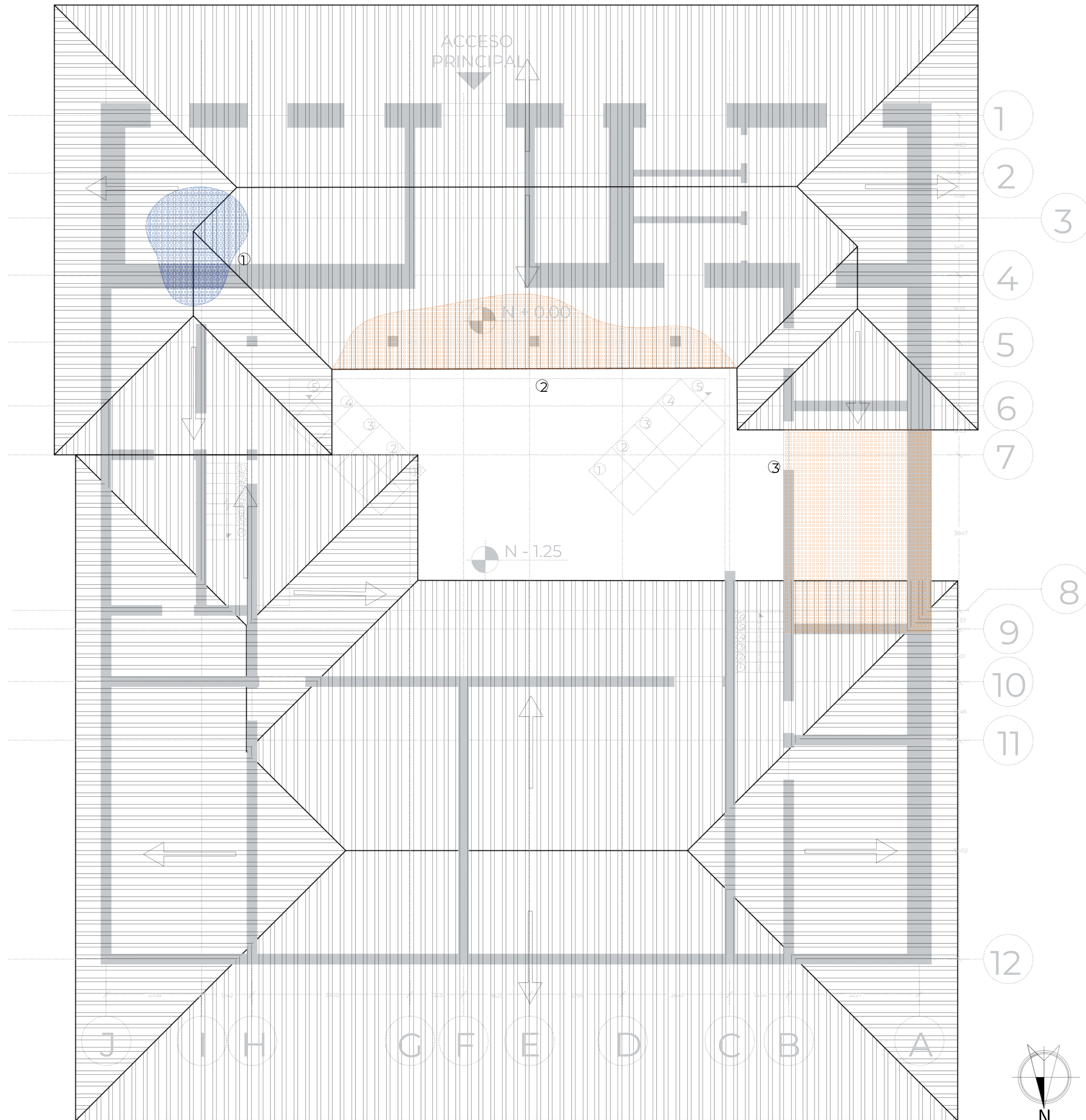

REVISIÓN No.	R2
PLANO No.	E111
PLANCHA No.	13 DE 24
<b>UNIVERSIDAD LA GRAN COLOMBIA</b>	
OPCIÓN DE ÉNFASIS DE GRADO - G15N	
<b>OPCIÓN ÉNFASIS DE GRADO</b>	
BOGOTÁ D.C 2025	
<b>CONVENCIONES</b>	
	XILÓFAGOS
	RESQUEBRAJAMIENTOS
	HUMEDADES
	DERRUMBES
	UBICACIÓN
<b>CURSO</b>	
OPCIÓN DE ÉNFASIS DE GRADO - G15N	
<b>CONTIENE</b>	
ANÁLISIS PATOLÓGICO	
ESPACIO 111 CUBIERTA	
<b>OBSERVACIONES</b>	
<b>FECHA</b>	<b>ESCALA</b>
26-05-2025	1:50
<b>PRESENTADO POR</b>	
RAUL ANDRES ROSADO CADENA GINO IMANOL PARDO VELANDIA	
PLANCHA No.	PLANO No.
13 DE 24	E111
REVISIÓN No.	R2

**E111 CUBIERTA**  
ESCALA: 1:50



UNIVERSIDAD  
 LA GRAN COLOMBIA

OPCIÓN DE ÉNFASIS  
 DE GRADO - G15N

OPCIÓN ÉNFASIS DE  
 GRADO  
 BOGOTÁ D.C 2025

CONVENCIONES

CURSO  
 OPCIÓN DE ÉNFASIS  
 DE GRADO - G15N

CONTIENE

PLANTA PRIMER  
 NIVEL

OBSERVACIONES

FECHA  
 26-05-2025  
 ESCALA  
 1:50

PRESENTADO POR  
 RAUL ANDRES ROSADO CADENA  
 GINO IMANOL PARDO VELANDIA

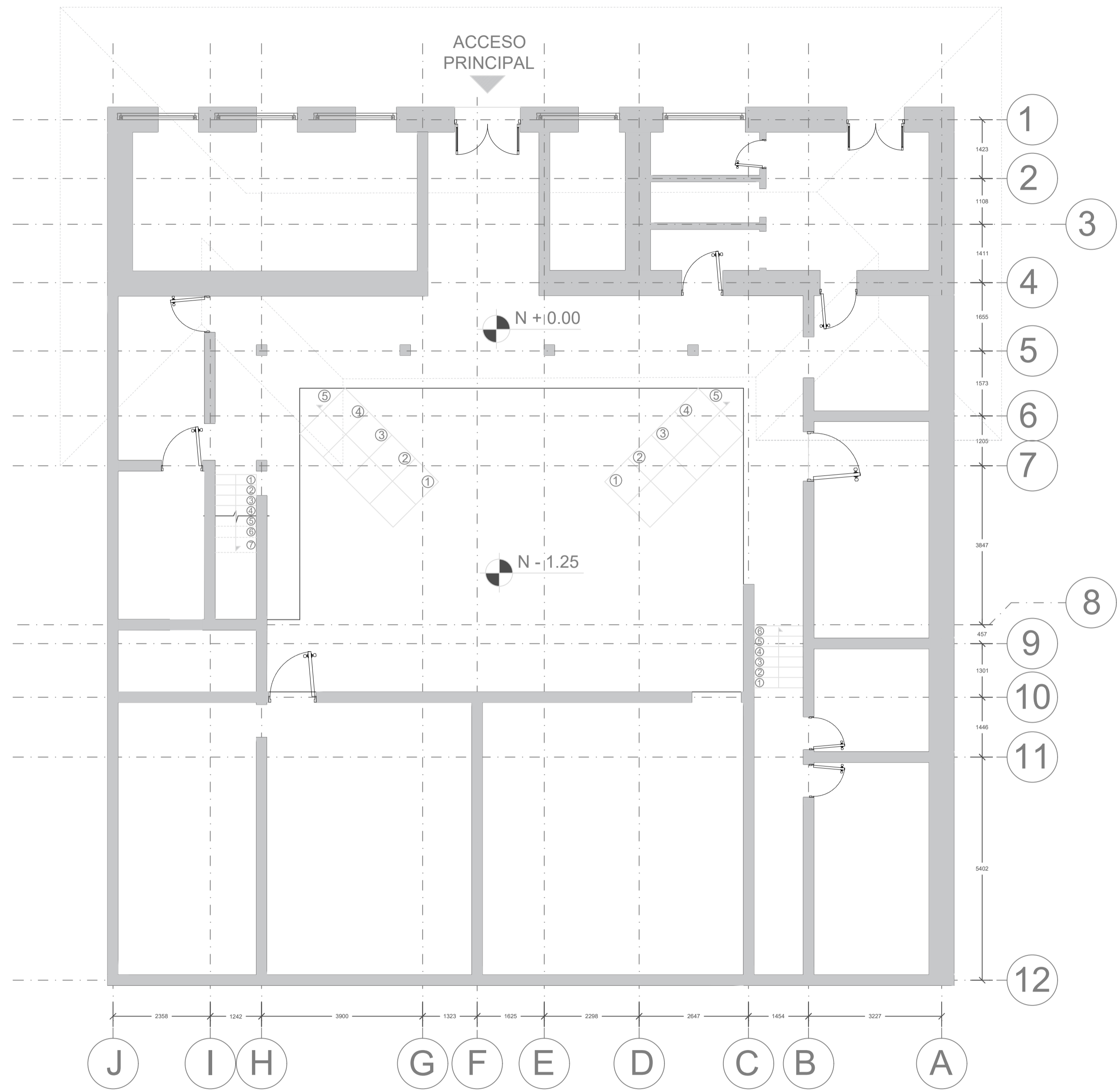

**P-1 PLANTA PRIMER NIVEL**  
 ESCALA: 1:75

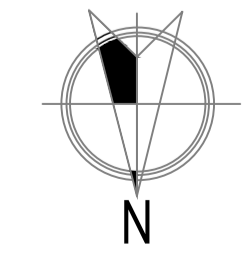



UNIVERSIDAD  
 LA GRAN COLOMBIA

OPCIÓN DE ÉNFASIS  
 DE GRADO - G15N

OPCIÓN ÉNFASIS DE  
 GRADO

BOGOTÁ D.C 2025

CONVENCIONES

CURSO  
 OPCIÓN DE ÉNFASIS  
 DE GRADO - G15N

CONTIENE

PLANTA  
 SEGUNDO NIVEL

OBSERVACIONES

FECHA	ESCALA
26-05-2025	1:50

PRESENTADO POR  
 RAUL ANDRES ROSADO CADENA  
 GINO IMANOL PARDO VELANDIA

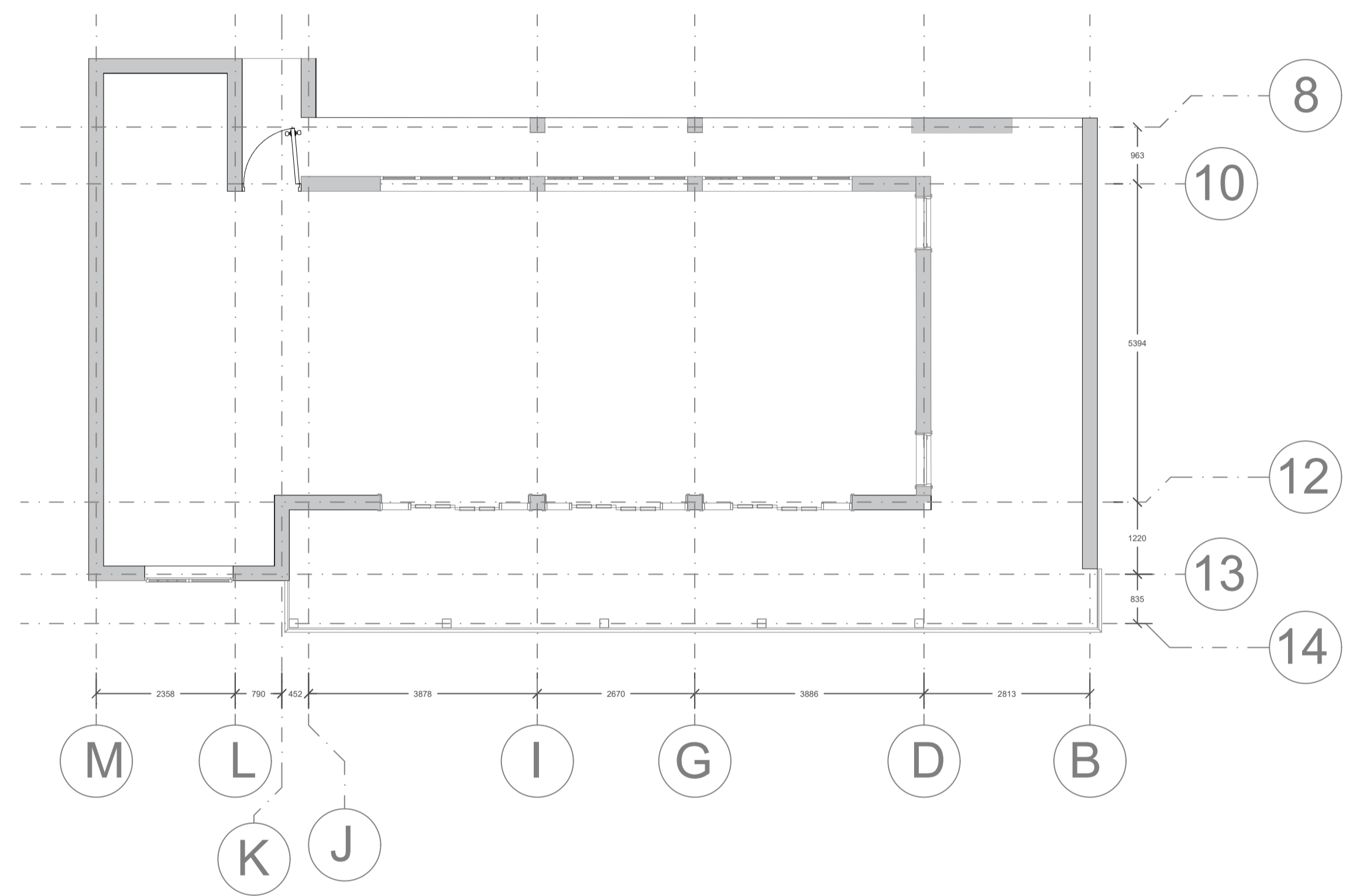

**P-2 PLANTA SEGUNDO NIVEL**  
 ESCALA: 1:75

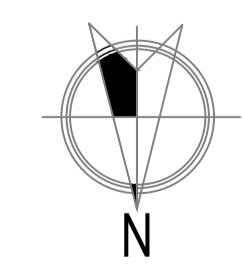



UNIVERSIDAD LA GRAN COLOMBIA

OPCIÓN DE ÉNFASIS DE GRADO - G15N

OPCIÓN ÉNFASIS DE GRADO

BOGOTÁ D.C 2025

CONVENCIONES

CURSO  
OPCIÓN DE ÉNFASIS DE GRADO - G15N

CONTIENE

FACHADA PRINCIPAL - SUR

OBSERVACIONES

FECHA	ESCALA
26-05-2025	1:50

PRESENTADO POR  
RAUL ANDRES ROSADO CADENA  
GINO IMANOL PARDO VELANDIA

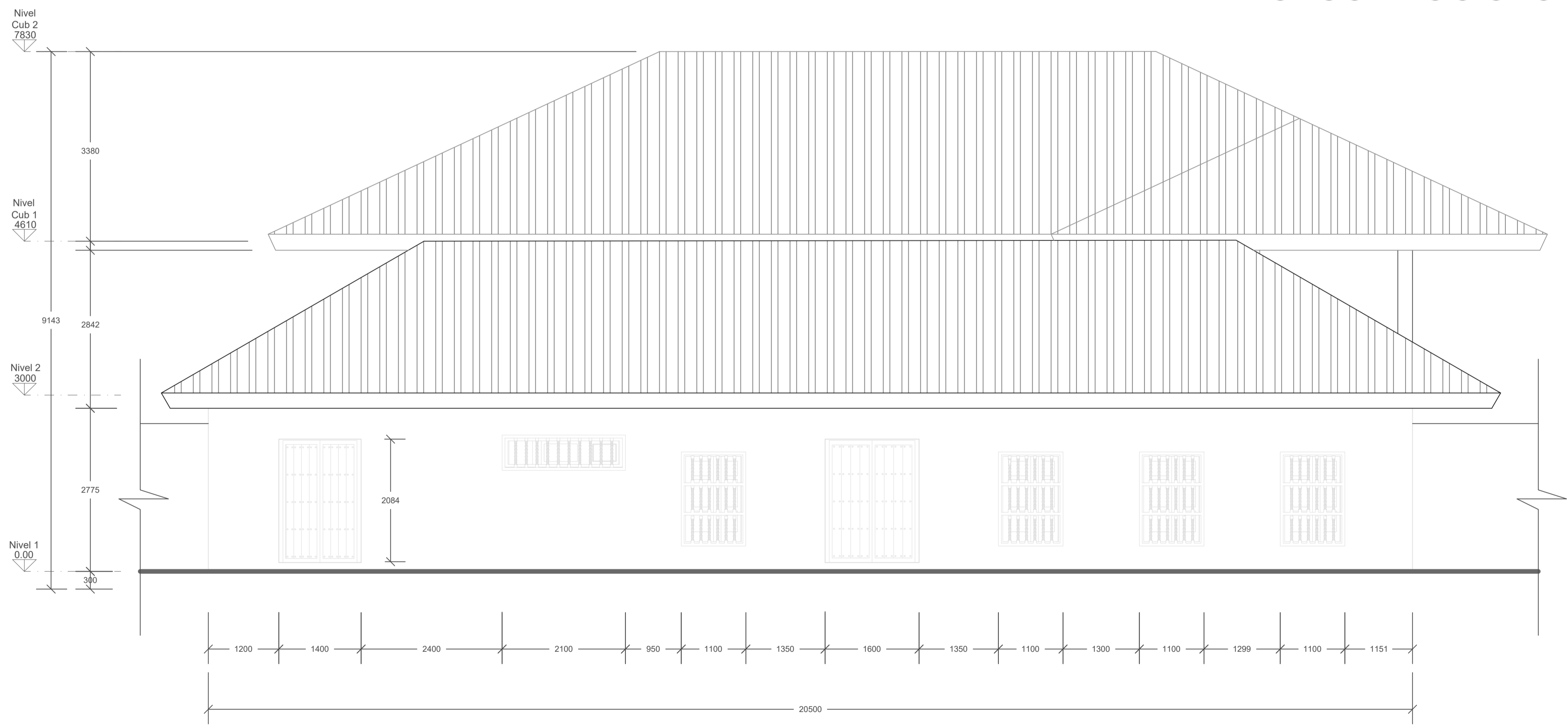
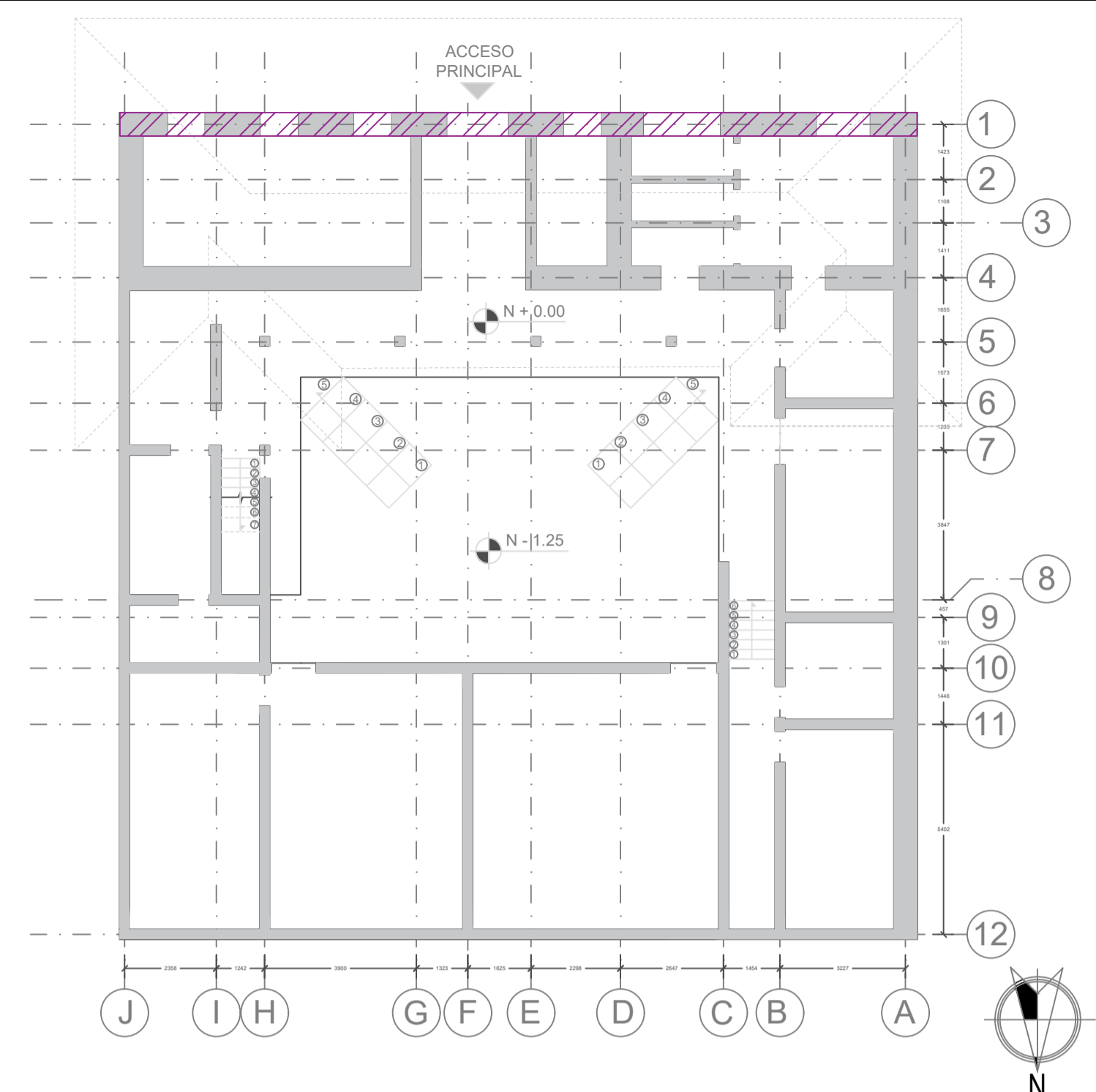

**A-1 FACHADA SUR**  
ESCALA: 1:50



UNIVERSIDAD  
 LA GRAN COLOMBIA

OPCIÓN DE ÉNFASIS  
 DE GRADO - G15N

OPCIÓN ÉNFASIS DE  
 GRADO

BOGOTÁ D.C 2025

CONVENCIONES

CURSO  
 OPCIÓN DE ÉNFASIS  
 DE GRADO - G15N

CONTIENE

FACHADA  
 NORTE

OBSERVACIONES

FECHA	ESCALA
26-05-2025	1:50

PRESENTADO POR  
 RAUL ANDRES ROSADO CADENA  
 GINO IMANOL PARDO VELANDIA

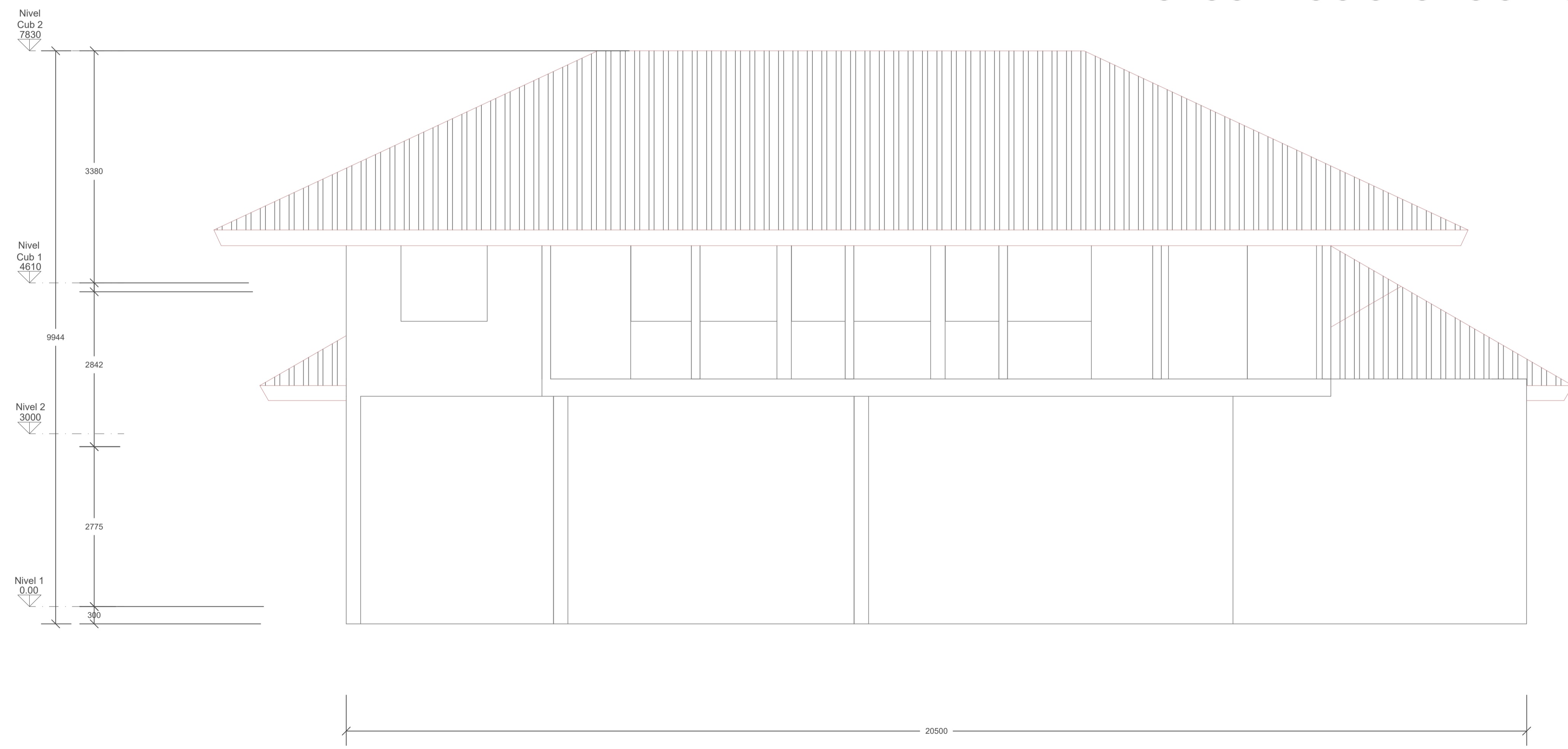
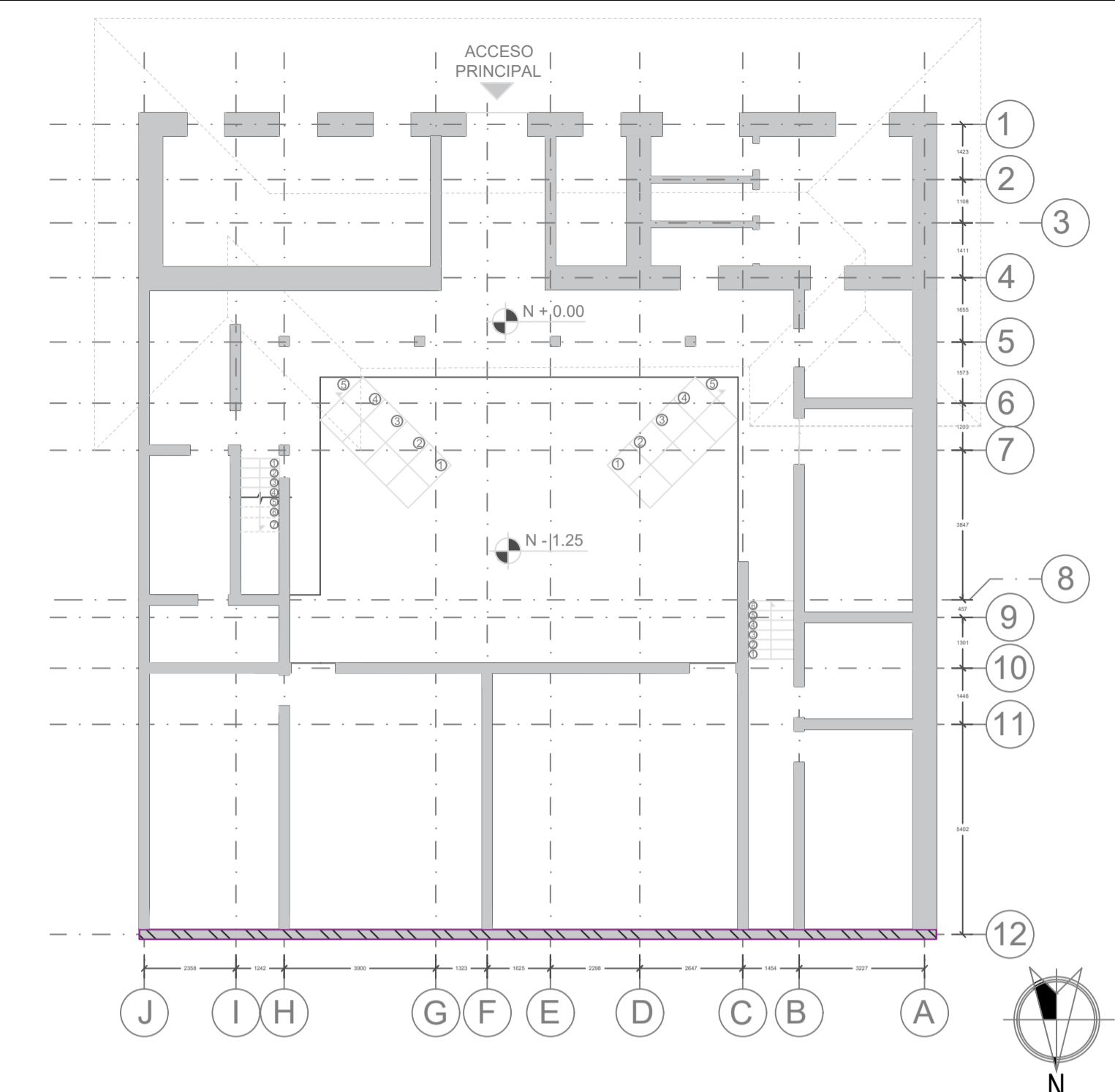

**A-2 FACHADA NORTE**  
 ESCALA: 1:50



UNIVERSIDAD  
 LA GRAN COLOMBIA

OPCIÓN DE ÉNFASIS  
 DE GRADO - G15N

OPCIÓN ÉNFASIS DE  
 GRADO

BOGOTÁ D.C 2025

CONVENCIONES

CURSO  
 OPCIÓN DE ÉNFASIS  
 DE GRADO - G15N

CONTIENE

FACHADA  
 OESTE

OBSERVACIONES

FECHA	ESCALA
26-05-2025	1:50

PRESENTADO POR  
 RAUL ANDRES ROSADO CADENA  
 GINO IMANOL PARDO VELANDIA

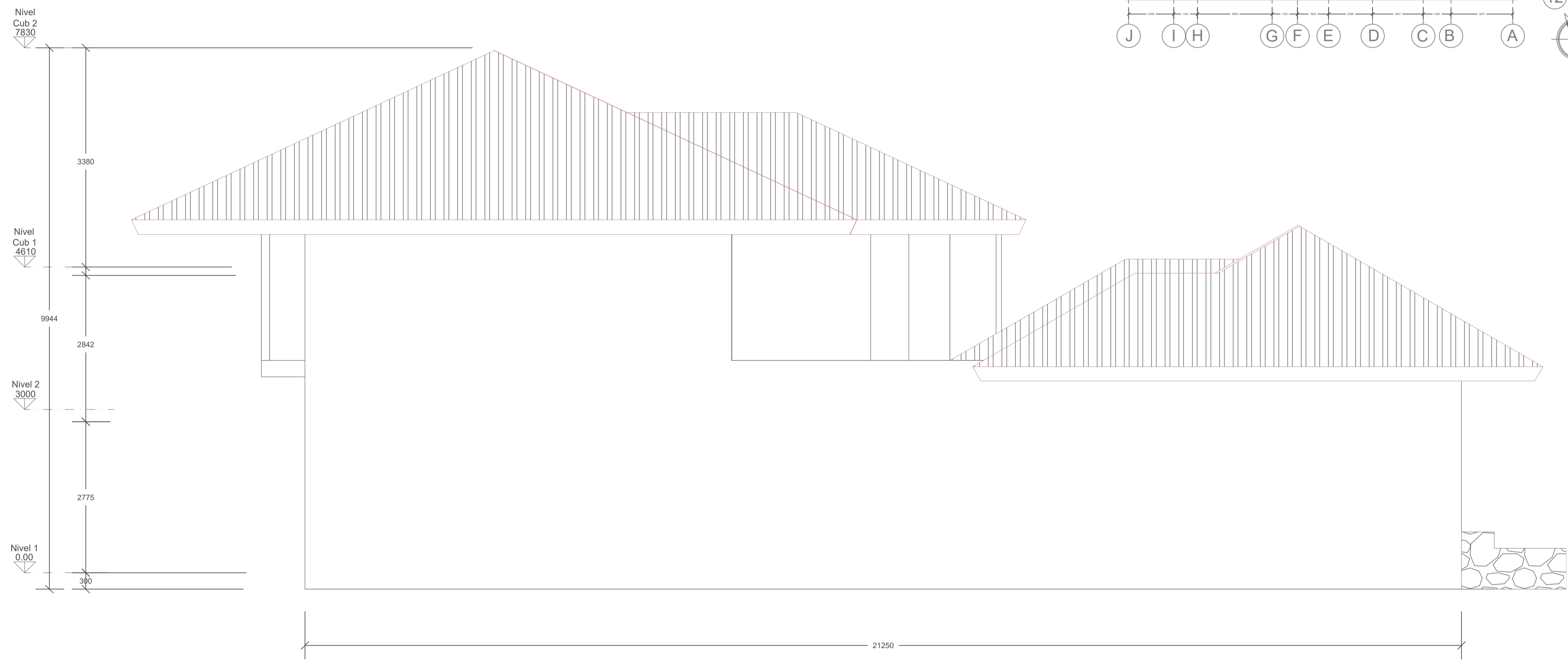
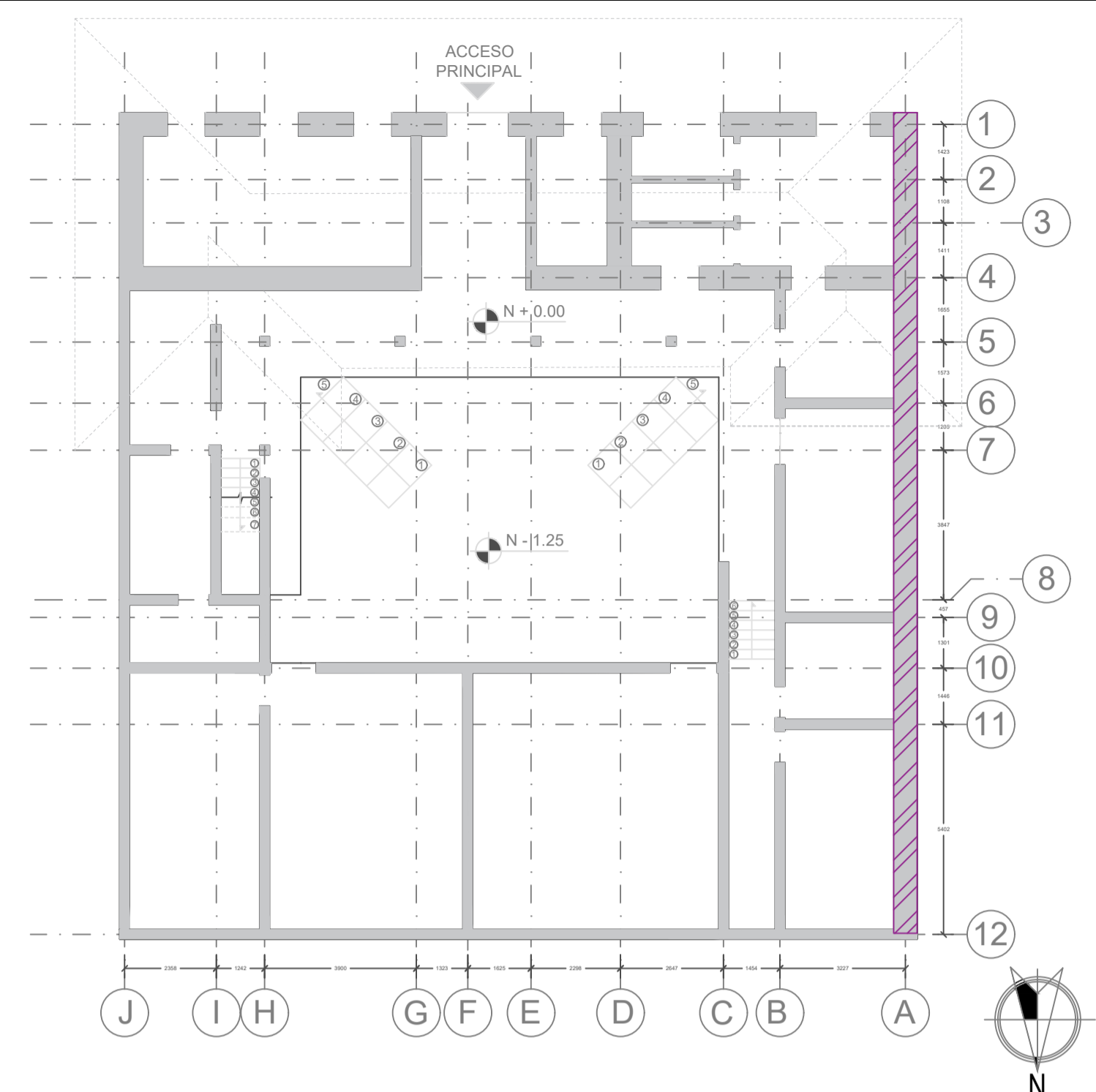

**A-3 FACHADA OESTE**  
 ESCALA: 1:50



UNIVERSIDAD  
 LA GRAN COLOMBIA

OPCIÓN DE ÉNFASIS  
 DE GRADO - G15N

OPCIÓN ÉNFASIS DE  
 GRADO

BOGOTÁ D.C 2025

CONVENCIONES

CURSO  
 OPCIÓN DE ÉNFASIS  
 DE GRADO - G15N

CONTIENE

FACHADA ESTE

OBSERVACIONES

FECHA	ESCALA
26-05-2025	1:50

PRESENTADO POR  
 RAUL ANDRES ROSADO CADENA  
 GINO IMANOL PARDO VELANDIA

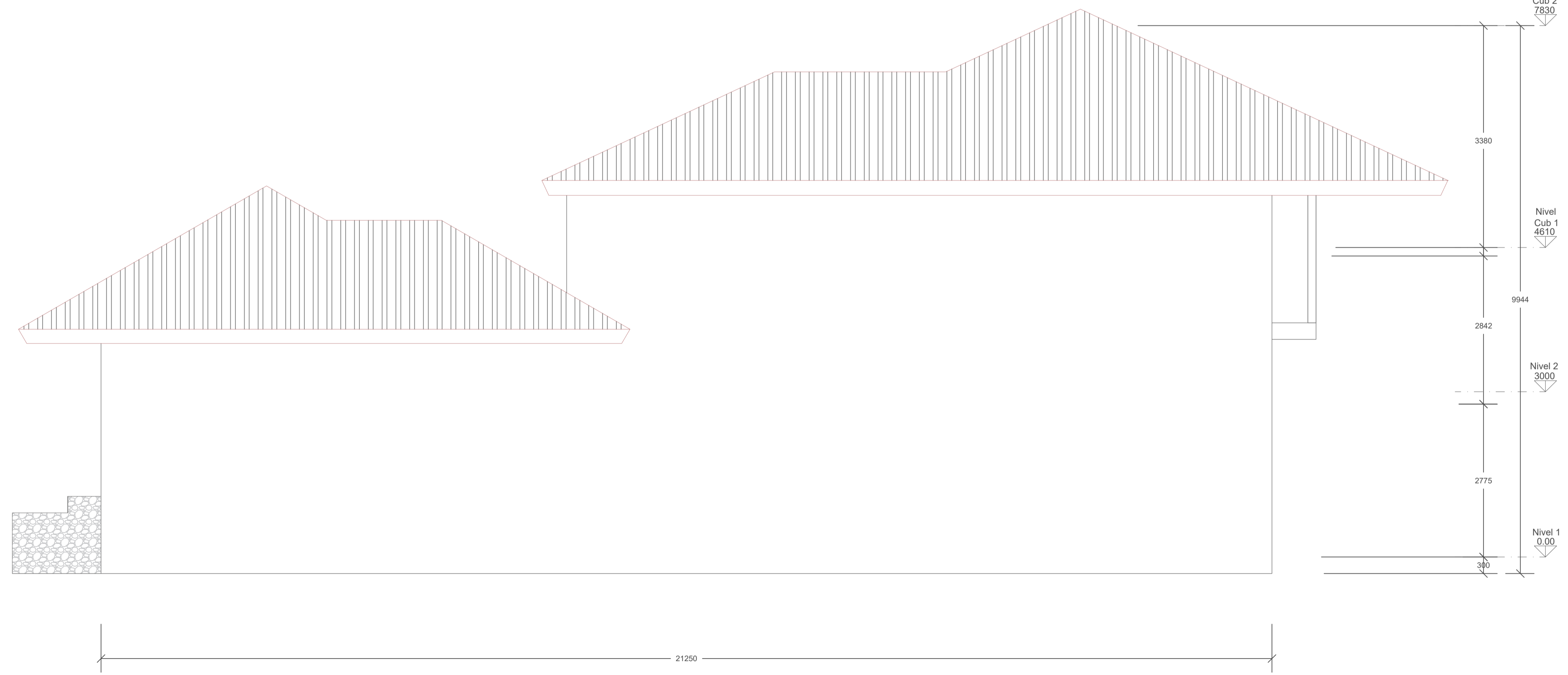
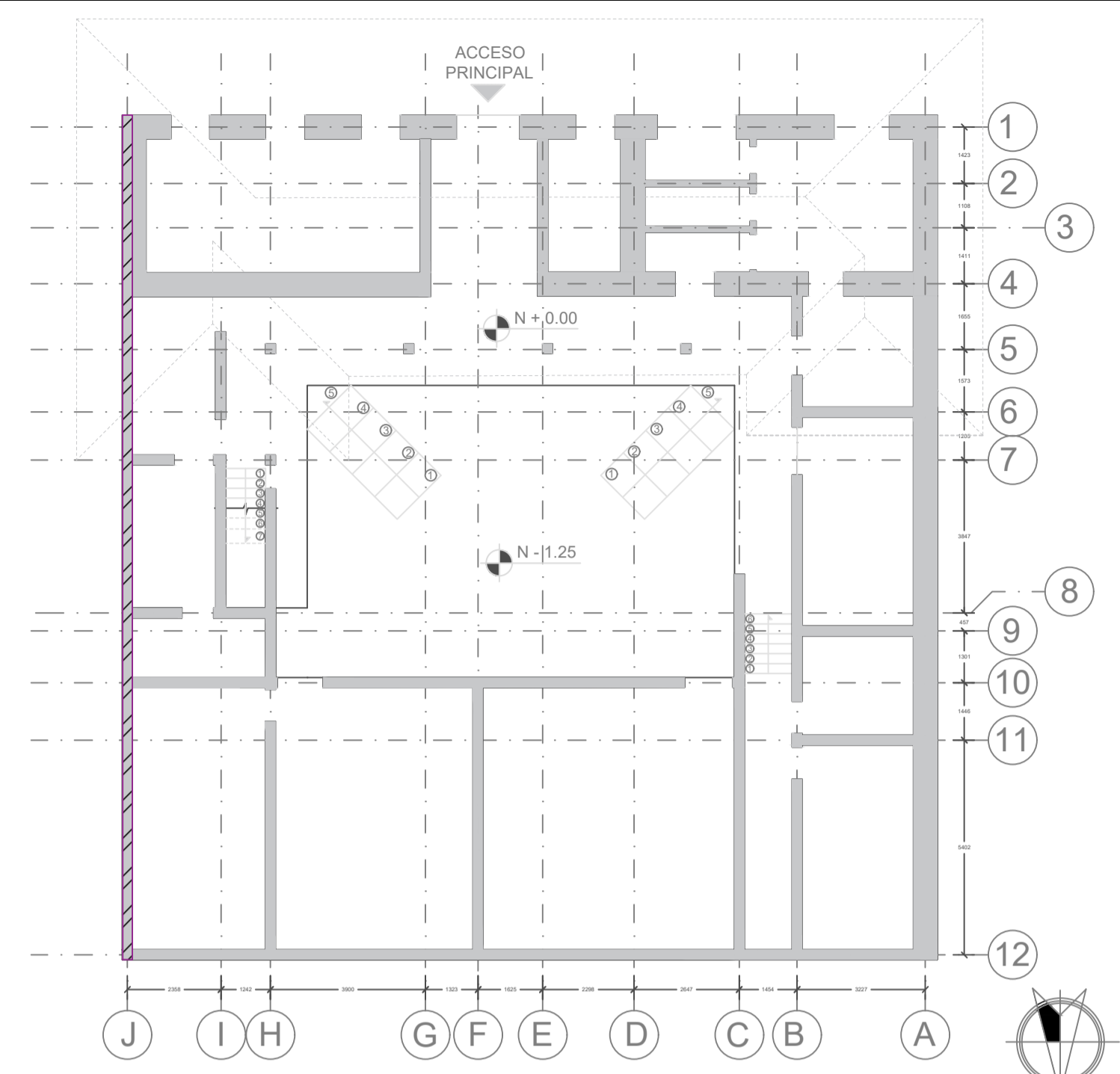

**A-4 FACHADA ESTE**  
 ESCALA: 1:50



UNIVERSIDAD  
 LA GRAN COLOMBIA

OPCIÓN DE ÉNFASIS  
 DE GRADO - G15N

OPCIÓN ÉNFASIS DE  
 GRADO

BOGOTÁ D.C 2025

CONVENCIONES

CURSO  
 OPCIÓN DE ÉNFASIS  
 DE GRADO - G15N

CONTIENE

CORTE  
 TRANSVERSAL

OBSERVACIONES

FECHA	ESCALA
26-05-2025	1:50

PRESENTADO POR  
 RAUL ANDRES ROSADO CADENA  
 GINO IMANOL PARDO VELANDIA

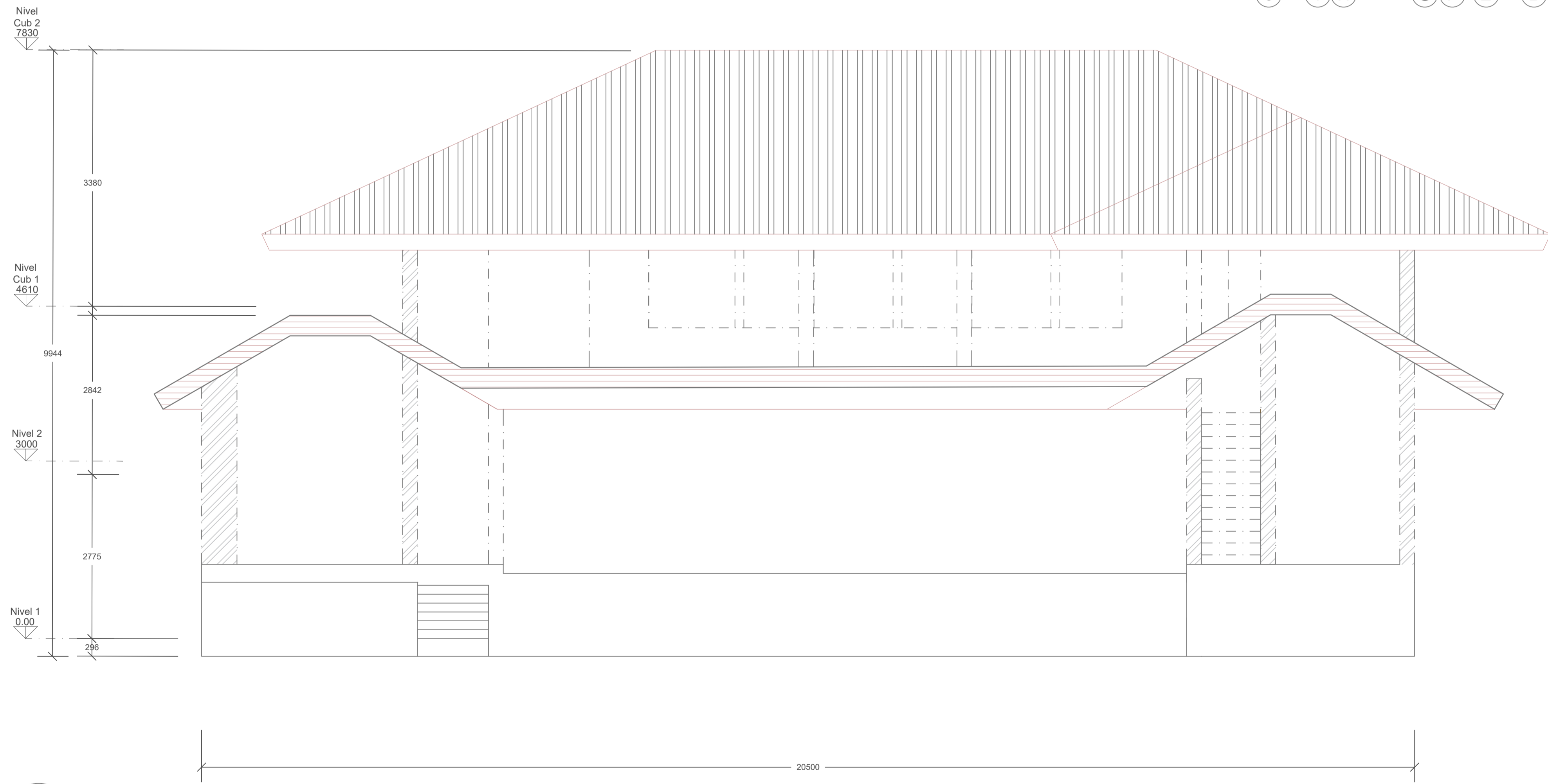
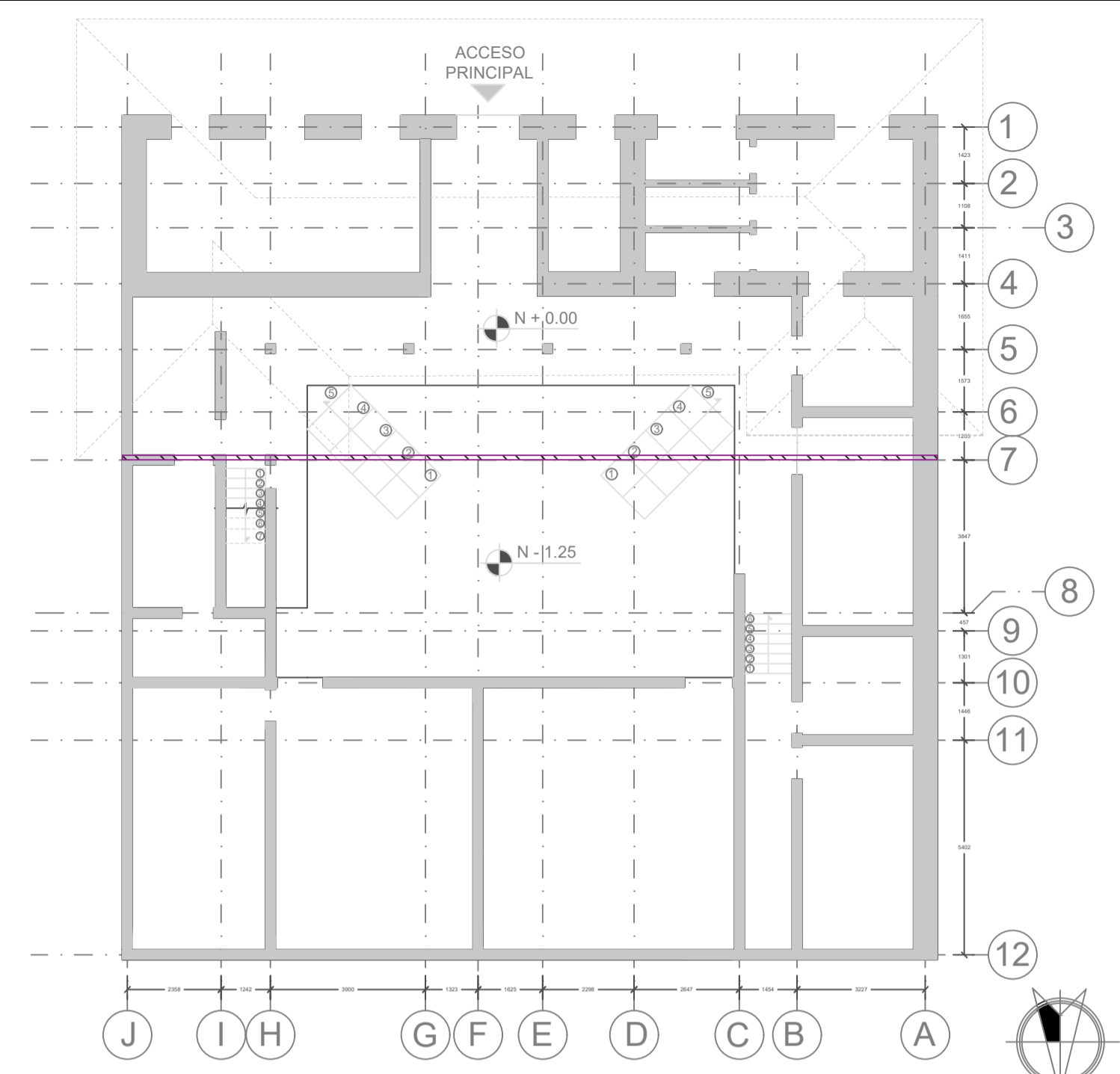

**C-1 CORTE TRANSVERSAL**  
 ESCALA: 1:50



UNIVERSIDAD  
 LA GRAN COLOMBIA

OPCIÓN DE ÉNFASIS  
 DE GRADO - G15N

OPCIÓN ÉNFASIS DE  
 GRADO

BOGOTÁ D.C 2025

CONVENCIONES

CURSO  
 OPCIÓN DE ÉNFASIS  
 DE GRADO - G15N

CONTIENE

CORTE  
 LONGITUDINAL

OBSERVACIONES

FECHA	ESCALA
26-05-2025	1:50

PRESENTADO POR  
 RAUL ANDRES ROSADO CADENA  
 GINO IMANOL PARDO VELANDIA

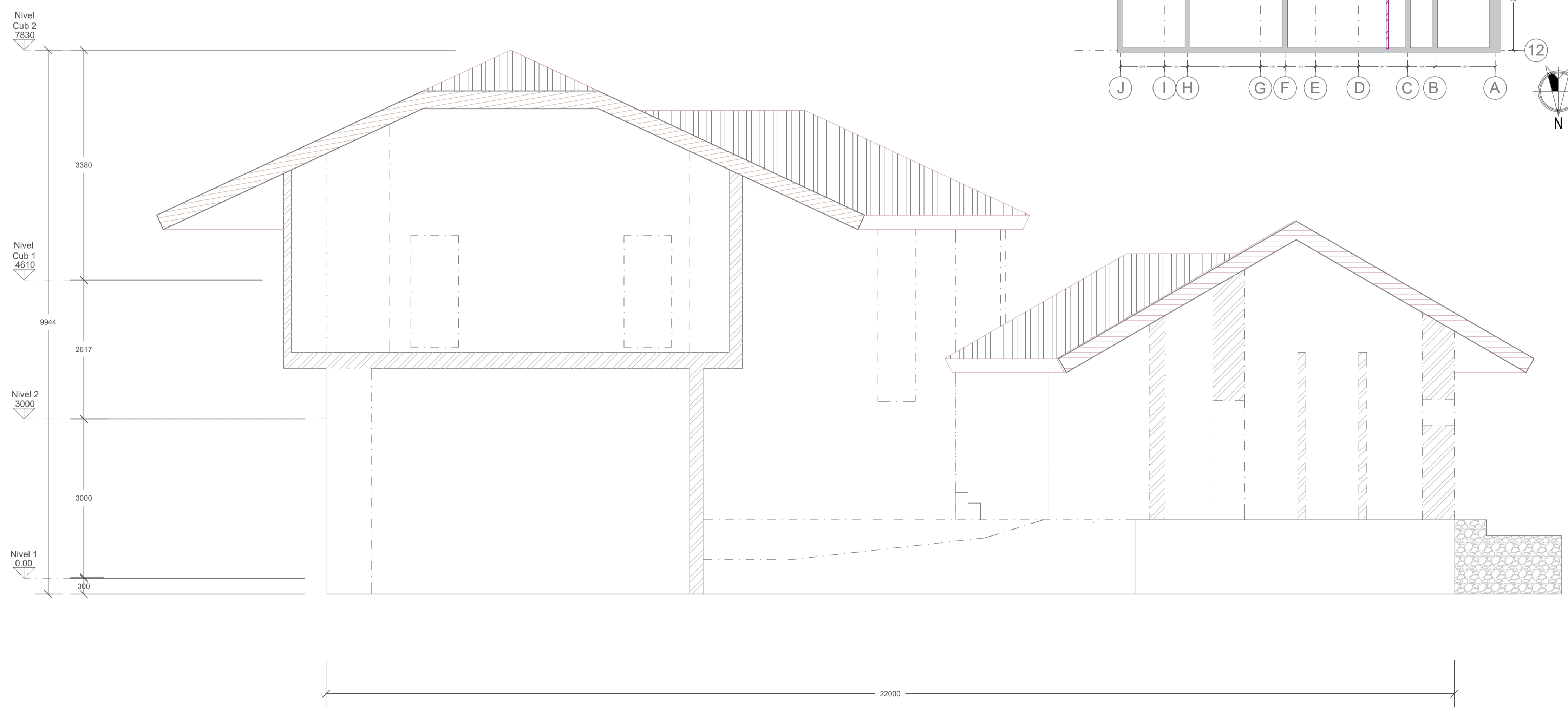
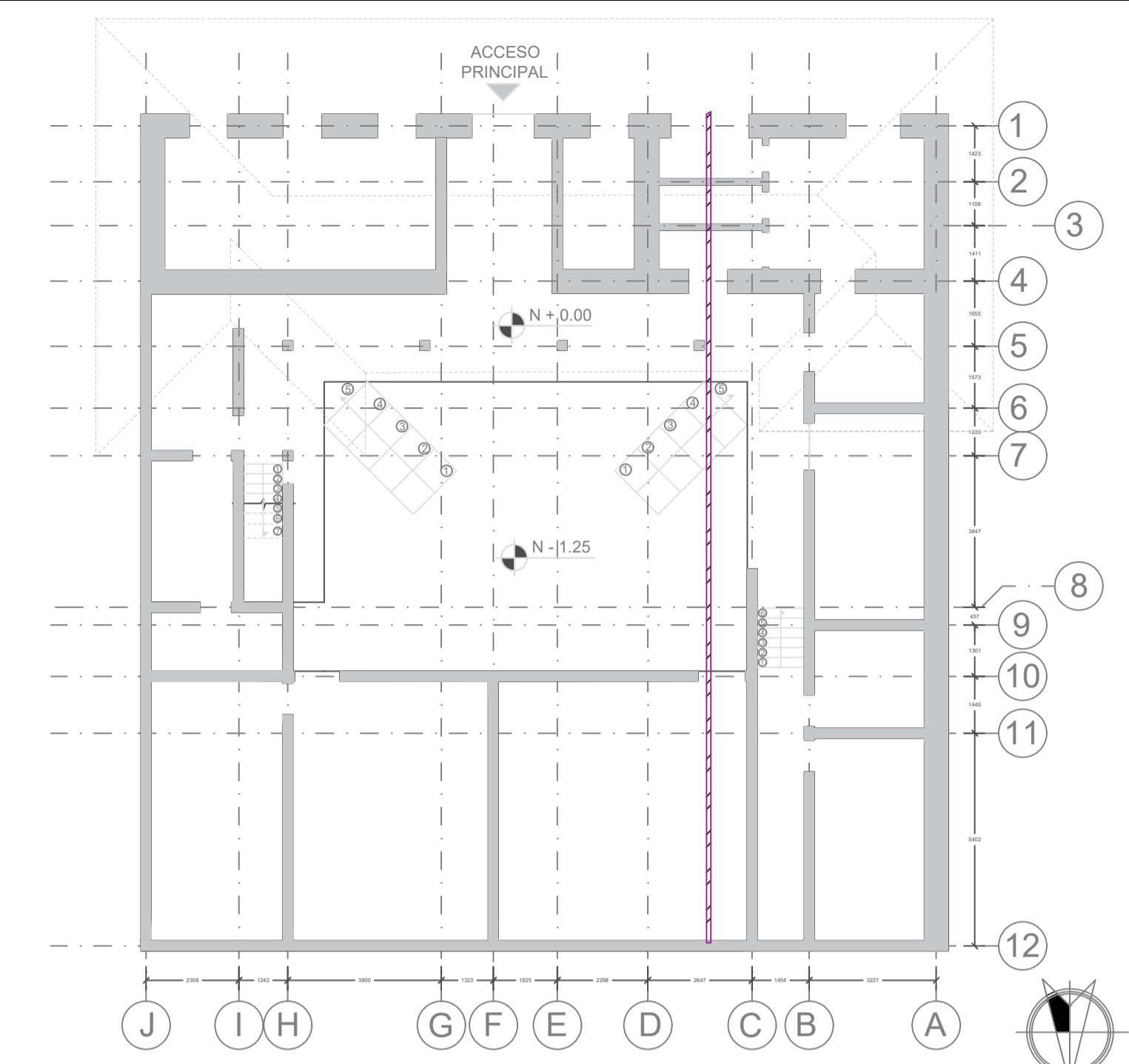

**C-2 CORTE LONGITUDINAL**  
 ESCALA: 1:50