



BOOK DE PLANOS

NOMBRE DE LOS ESTUDIANTES:

1. DIEGO FELIPE GARZÓN LORA
2. IVÁN DARÍO REYES HINESTROZA

CURSO: PROYECTO DE GRADO (ÉNFASIS)

GRUPO: 18

PROFESOR: FABÍAN ENRIQUE BAEZ



UNIVERSIDAD
La Gran Colombia
Fundada en 1951

LOCALIZACIÓN

Cundinamarca



Bogotá

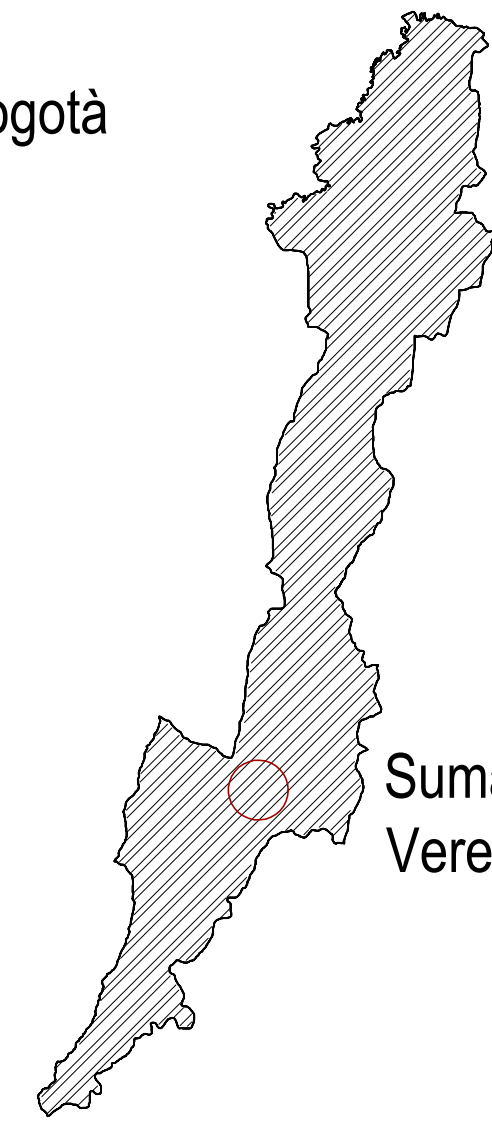

Sumapaz -
Vereda Nazareth

Topografía lote
de intervención

— Vías circundantes
— Área de intervención

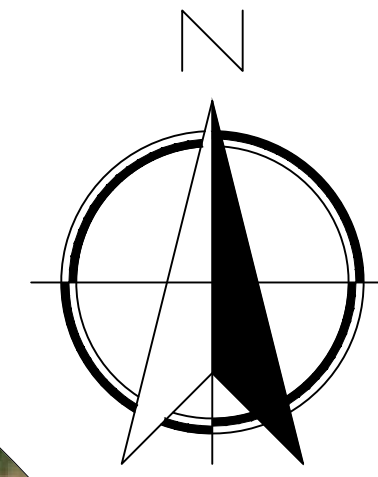
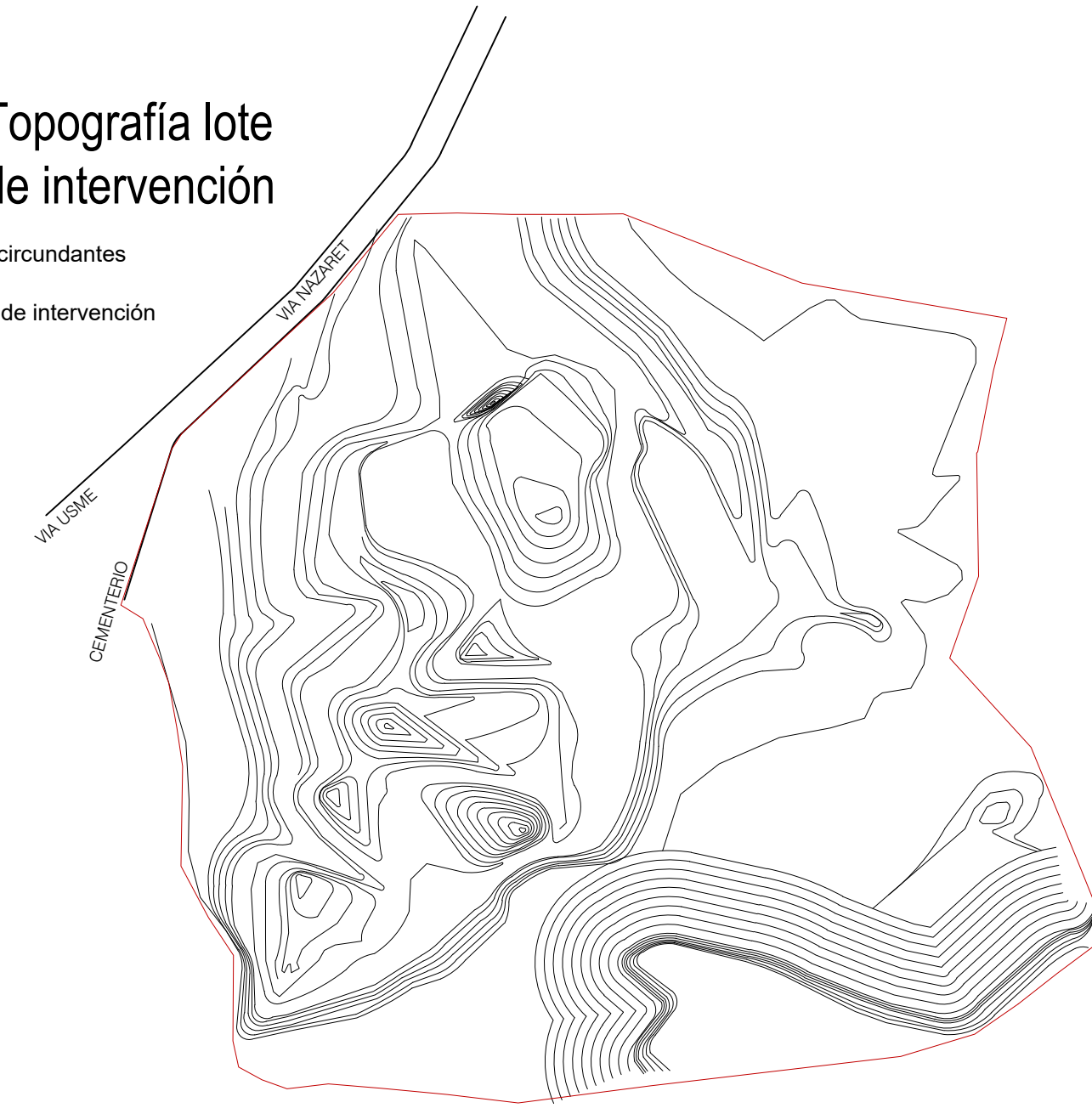

● LOTE DE INTERVENCIÓN

● CENTRO POBLADO
DE NAZARETH

ESTRUCTURA DE ESPACIOS ARQUITECTÓNICOS - CUADRO DE AREAS

CONVENCIÓN	ESTRUCTURA POR ÁREA	COMPONENTE Y SUBCOMPONENTE ESPACIAL	AREA TOTAL (m ²)
E1	CENTRO ADMINISTRATIVO	OFICINA COORDINADOR	13,50
		PLAZOLETA DE CONTEMPLACIÓN	187,00
		ENFERMERIA	13,00
		BIBLIOTECA	73,80
		AULA MULTIPLE	100,00
		RECEPCIÓN	21,60
		SALÓN DE ESPERA	13,00
		CAFETERÍA	32,70
BAÑOS ADMINISTRACIÓN	23,70		
E2	CENTRO DE CAPACITACIÓN	TALLER DE BIOCONSTRUCCIÓN Y ARTESANIAS	66,50
		TALLER AGROECOLOGÍA	90,00
		TALLER DE BIOCLIMATICA	36,80
		AREA DE CARPINTERIA	40,80
		LOCKERS	15,70
		LUDOTECA	101,30
		CUARTO DE ASEO	7,00
		LABORATORIO DE TIERRA	53,00
		BAÑOS CAPACITACIÓN	23,40
		VIVERO	89,00
		CENTRO DE ACOPIO	50,30
		CULTIVO HORTALIZAS	225,60
E3	CENTRO AGROECOLOGICO	CULTIVO PLANTAS AROMATICAS	40,50
		ÁREA DE GERMINACIÓN	40,80
		BANCO DE SEMILLAS	40,00
		CULTIVO PLANTAS MEDICINALES	96,20
		CULTIVO ARBOLES FRUTALES	278,10
		CULTIVO LEGUMINOSAS, CEREALES Y GRANOS	92,20
		CULTIVO RAICES ANDINAS Y TUBERCULOS	103,60
		BOSQUE DE LEÑA	3112,00
E4	SERVICIOS COMPLEMENTARIOS	ALOJAMIENTO (REFUGIOS ECOLOGICOS)	134,40
		PARQUEADERO	518,00
		ZONA DE CAMPING	232,00
		ÁREA DE COMPOSTAJE	82,00
		AVISTAMIENTO DE AVES	47,70
		ZONA DE RECOLECCION AGUAS LLUVIAS	17,50
		ZONA BIODIGESTORES	17,50
		COCINA	9,30
		BAÑOS	7,30
		DUCHAS SOLARES	7,50
SUMATORIA TOTAL DE AREAS			6.154,30

080-V 100-V



UNIVERSIDAD
La Gran Colombia

FACULTAD DE ARQUITECTURA

PROYECTO

CENTRO DE PERMACULTURA
DE NAZARETH

BOGOTÁ 2021

CONVENIONES

MODIFICACIONES

FECHA

DOCENTE TITULAR:

V'B' Arq. FABIAN ENRIQUE BAEZ A.

ESTUDIANTES:

DIEGO FELIPE GARZÓN LORA
CODIGO 1079985805

IVÁN DARIO REYES HINESTROZA
CODIGO 102936437

TUTOR REPRESENTACIÓN

V'B'

TUTOR ESTRUCTURAL

V'B'

PLANOS DE REFERENCIA

1. PLANO_REF MAPA BOGOTÁ-CATASTRO

2. PLANO_REF MAPA COLOMBIA-CATASTRO

V. B' APROBACIÓN

V. B' PROFESOR

V'B' RESPONSABLE

V'B' ARQ. CONSTRUCTORA

ASESOR DE DISEÑO

ASESOR

CONTIENE

LOCALIZACIÓN
PROGRAMA ARQUITECTÓNICO

ESCALA

1 : 250

FECHA

OCTUBRE 24 DE 2021

ARCHIVO

FECHA COPIA

OCTUBRE 24 DE 2021

DIBUJO

DIEGO G.

ELABORACIÓN

IVÁN R.

PLANO No.

A-001

A-030

EMPLAZAMIENTO

ESPACIOS DEL PROYECTO

1. ACCESO PEATONAL
2. ACCESO VEHICULAR
3. PLAZOLETA DE PARQUEO
4. CENTRO ADMINISTRATIVO
5. CENTRO DE CAPACITACIÓN
6. SENDERO PEATONAL
7. TERRAZAS DE SIEMBRA
8. VIVERO
9. SALON DE INTELIGENCIA COLECTIVA
10. AVISTAMIENTO DE AVES
11. COCINA
12. CUERPO DE AGUA
13. ZONA DE CAMPING
14. REFUGIOS ECOLOGICOS (GLAMPING)
15. COMPOSTAJE



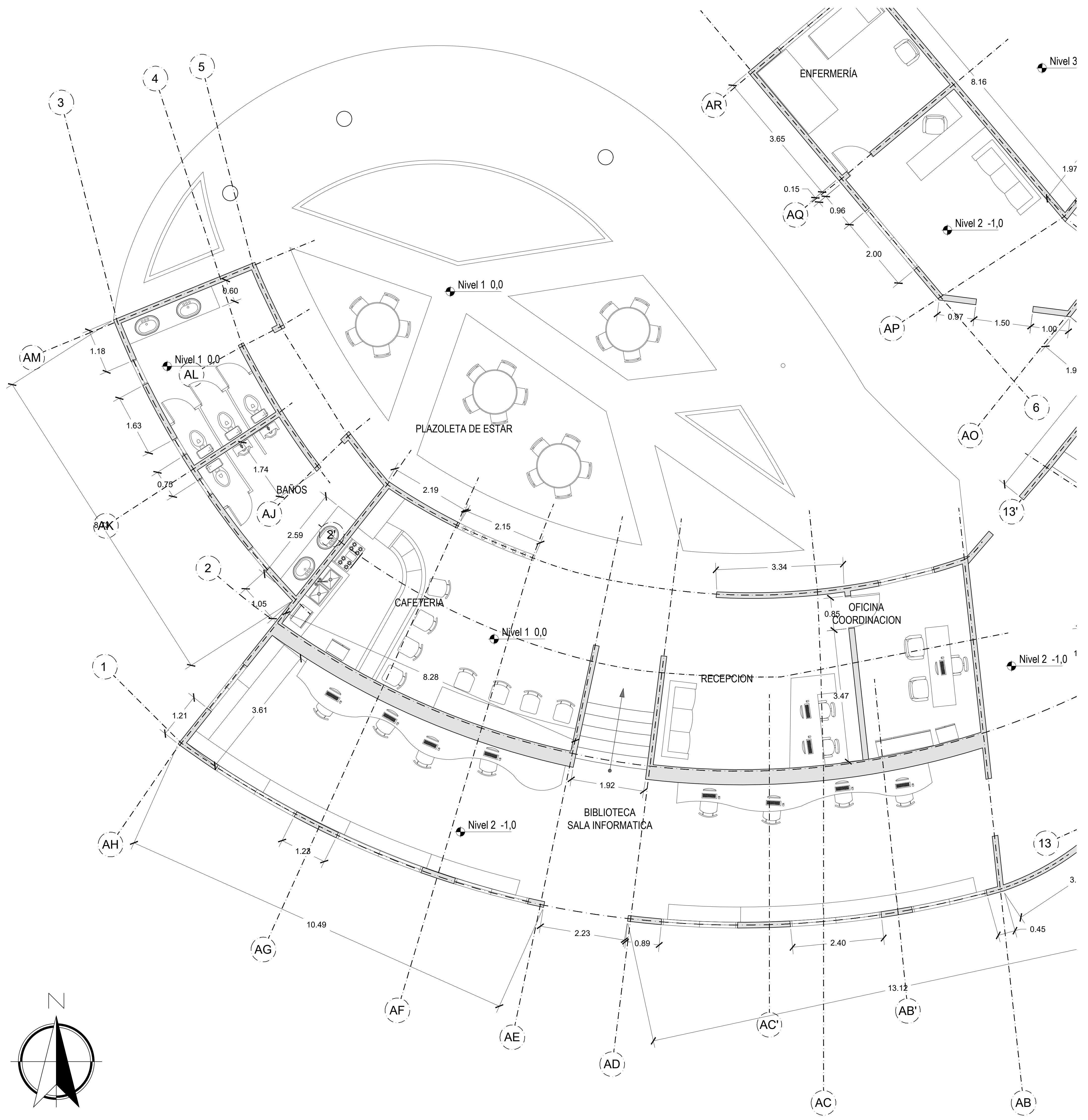

UBICACIÓN EN EL LOTE:

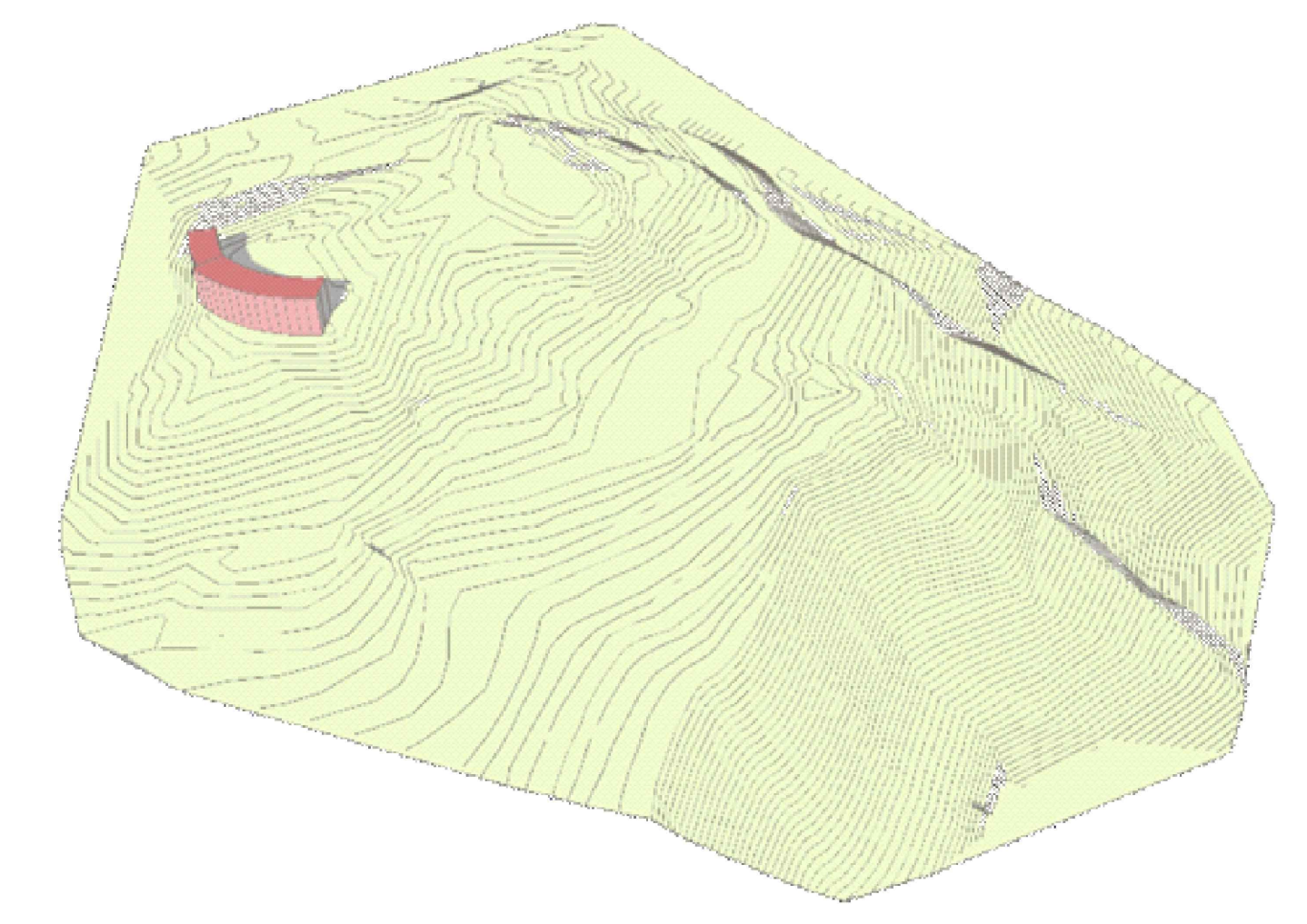

AREAS		m2
1.	OFICINA COORDINACIÓN	13.5
2.	RECEPCIÓN	21.6
3.	CAFETERIA	32.7
4.	BAÑOS	23.7

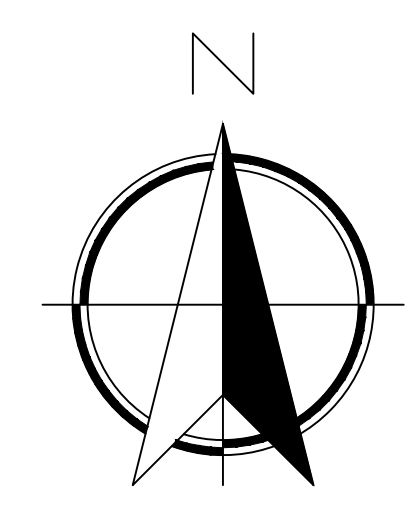

A PLANTA NIVEL 1
Esc. 1:50



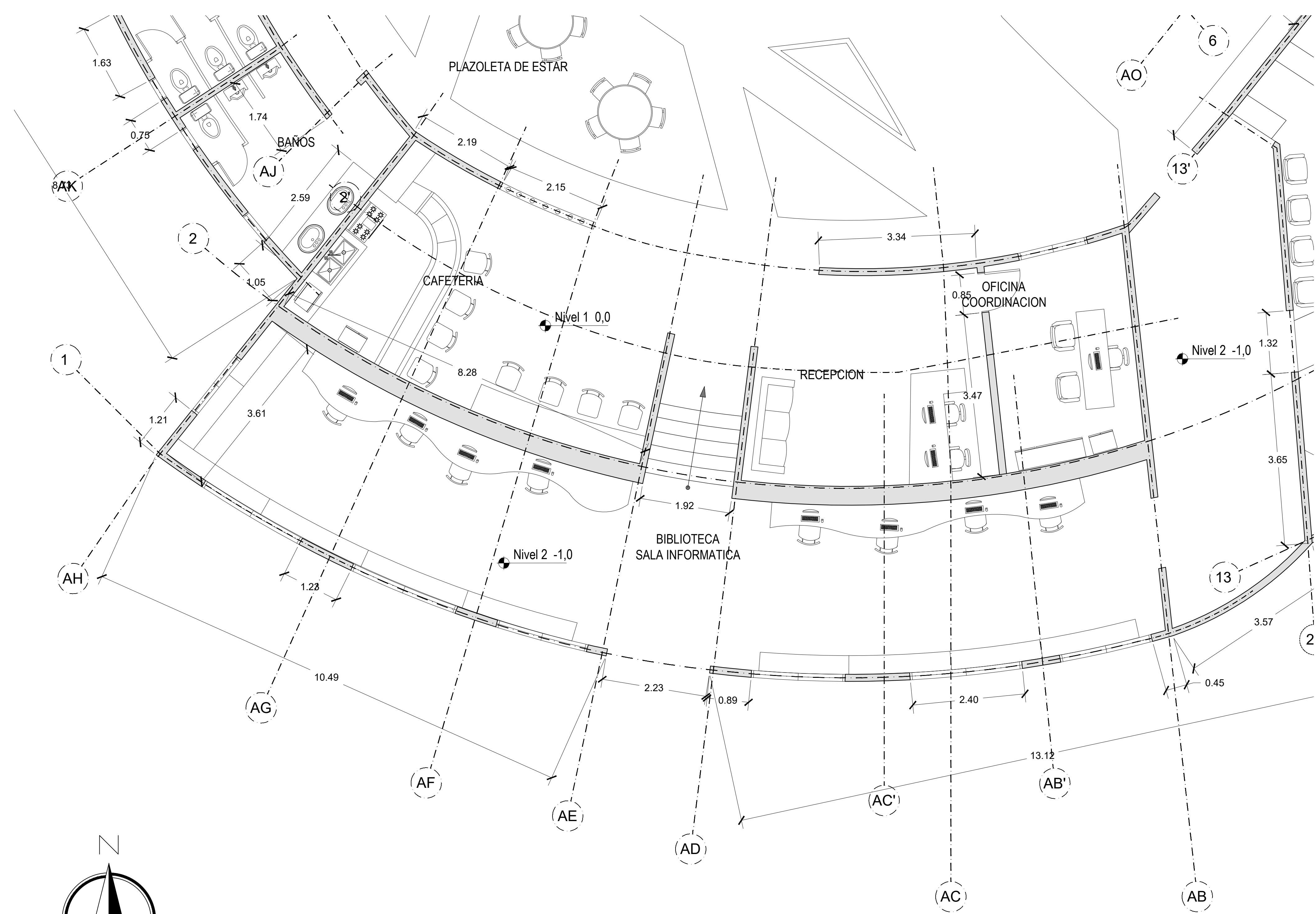

UBICACIÓN EN EL LOTE:

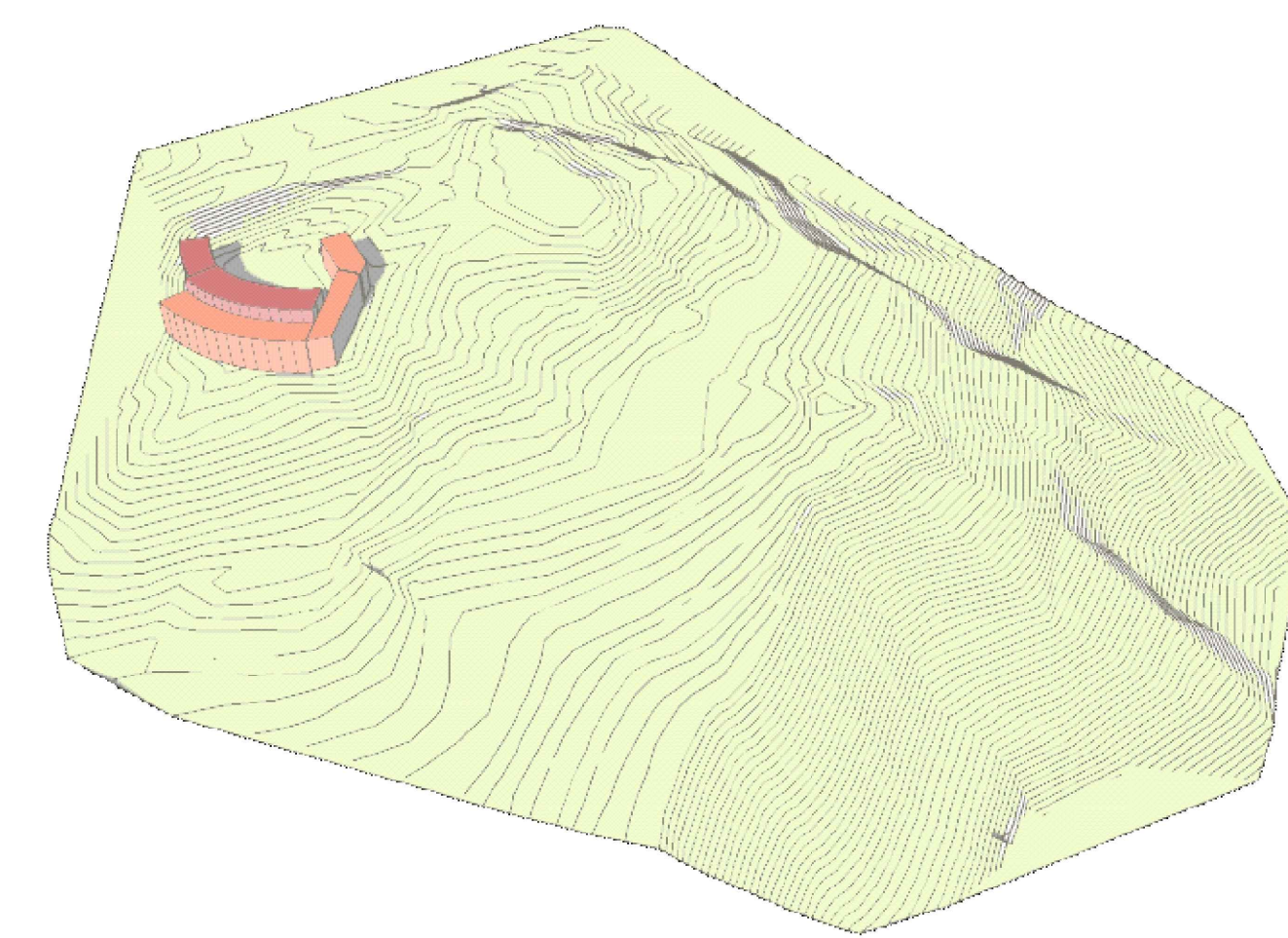

AREAS		m2
1.	BIBLIOTECA	73.8
2.	ENFERMERIA	13.0
3.	SALA DE ESPERA	13.0

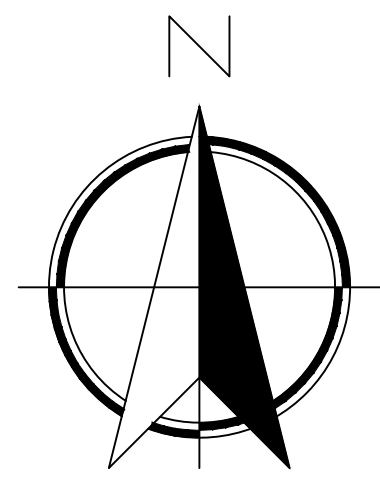

A PLANTA NIVEL 2
Esc. 1:50

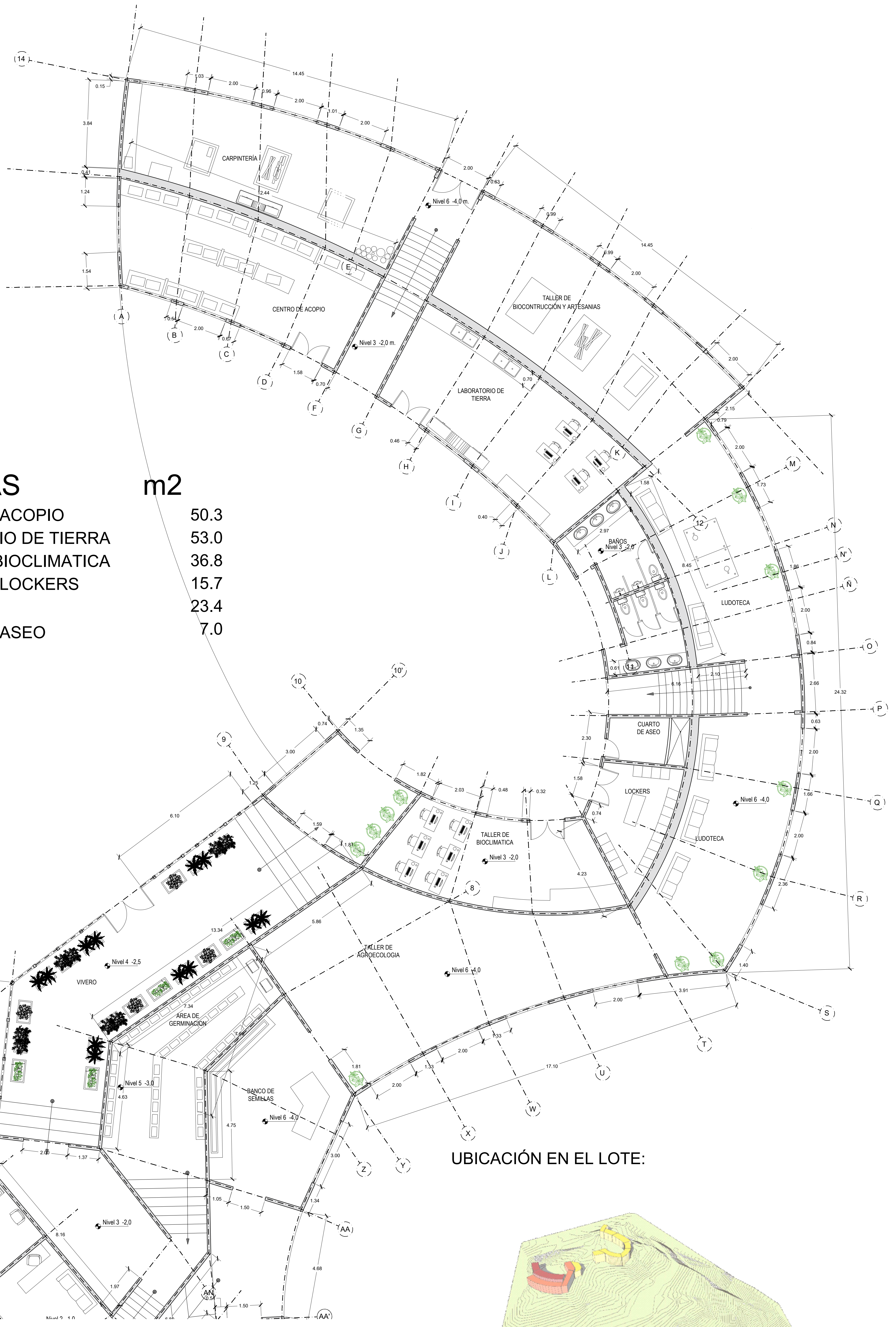

AREAS m2

- | | | |
|----|-----------------------|------|
| 1. | CENTRO DE ACOPIO | 50.3 |
| 2. | LABORATORIO DE TIERRA | 53.0 |
| 3. | TALLER DE BIOLIMATICA | 36.8 |
| 4. | CUARTO DE LOCKERS | 15.7 |
| 5. | BAÑOS | 23.4 |
| 6. | CUARTO DE ASEO | 7.0 |

UBICACIÓN EN EL LOTE:

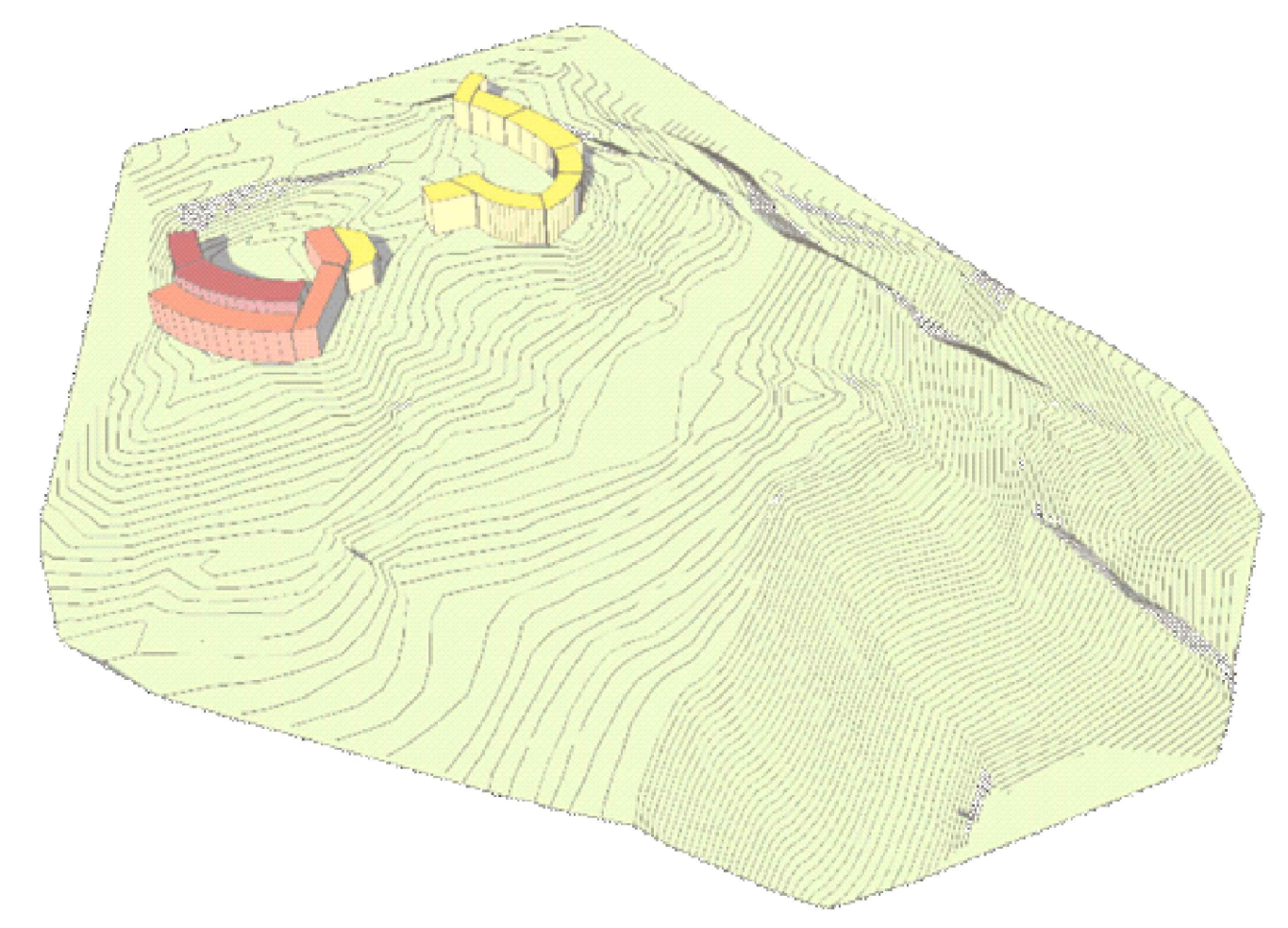

A PLANTA NIVEL 3
Esc. 1:75



FACULTAD DE ARQUITECTURA
PROYECTO
CENTRO DE PERMACULTURA DE NAZARETH
BOGOTÁ 2021

DOCENTE TITULAR:
V'B' Arq. FABIAN ENRIQUE BAEZ A.

ESTUDIANTES:
DIEGO FELIPE GARZÓN LORA
CODIGO 107989820
NÁJ DANILO REYES HINESTROZA
CODIGO 102096627

MODIFICACIONES FECHA

TUTOR REPRESENTACIÓN
V'B'
TUTOR ESTRUCTURAL
V'B'

V' P. ARQUITECTONICO	V' P. PROMOTOR
V' P. RESPONSABLE	V' P. AY. CONSTRUCTORA
ASOCIADO DIBUJO	AYUDANTE

CONTIENE
PLANTA NIVEL 3
UBICACIÓN DEL NIVEL EN EL LOTE
PROGRAMA ARQUITECTÓNICO POR NIVEL

ESCALA 1:75	FECHA OCTUBRE 24 DE 2021
ARCHIVO	FECHA COPIA OCTUBRE 24 DE 2021
DIBUJO DIEGO G.	ELABORACIÓN MÁNRI
PLANO N° A-005	DE A-030

UBICACIÓN EN EL LOTE:

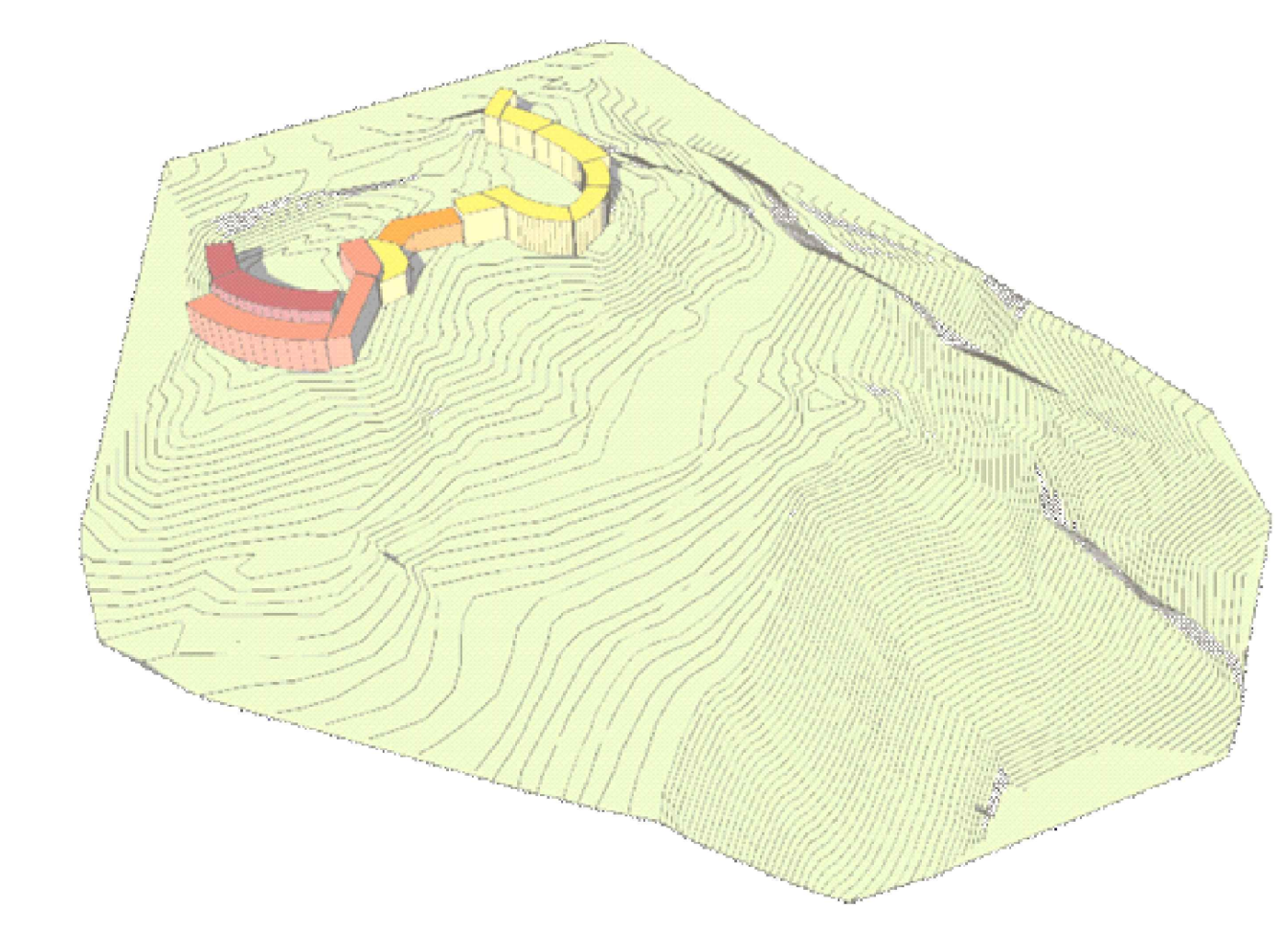

1. AREAS VIVERO m2 89.0

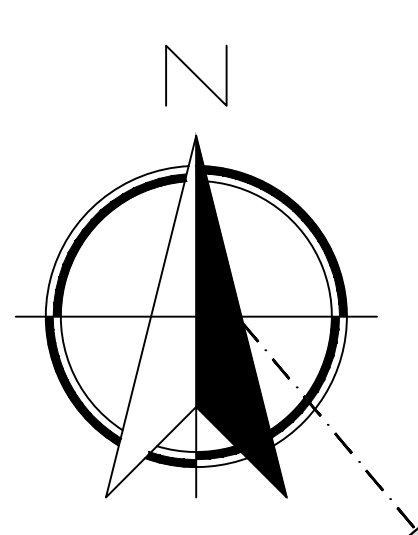

A PLANTA NIVEL 4
Es. 1:50



UBICACIÓN EN EL LOTE:

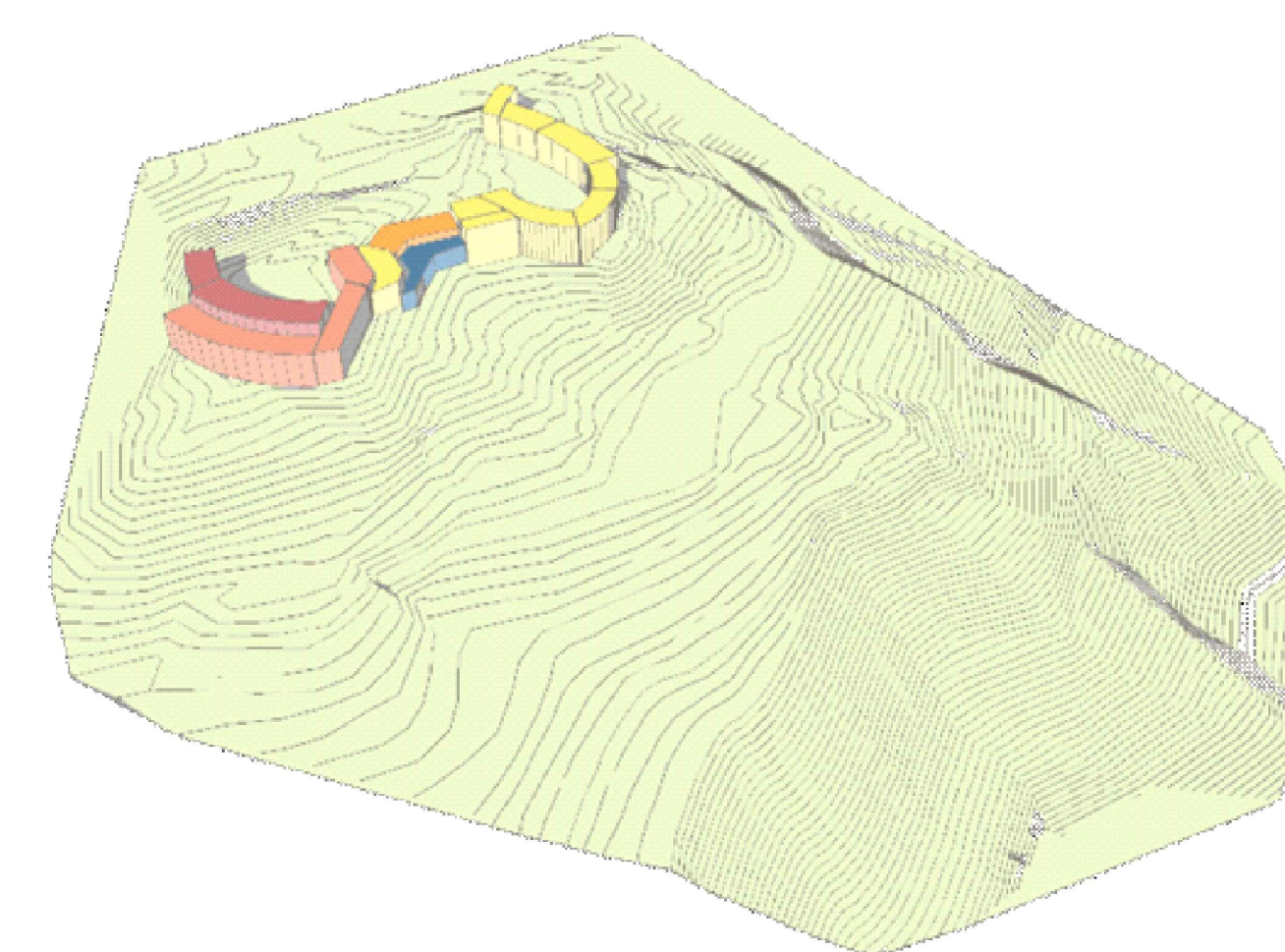

1. AREAS
ÁREA DE GERMINACIÓN m2 40.8

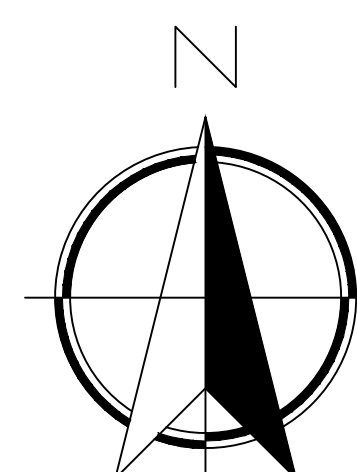
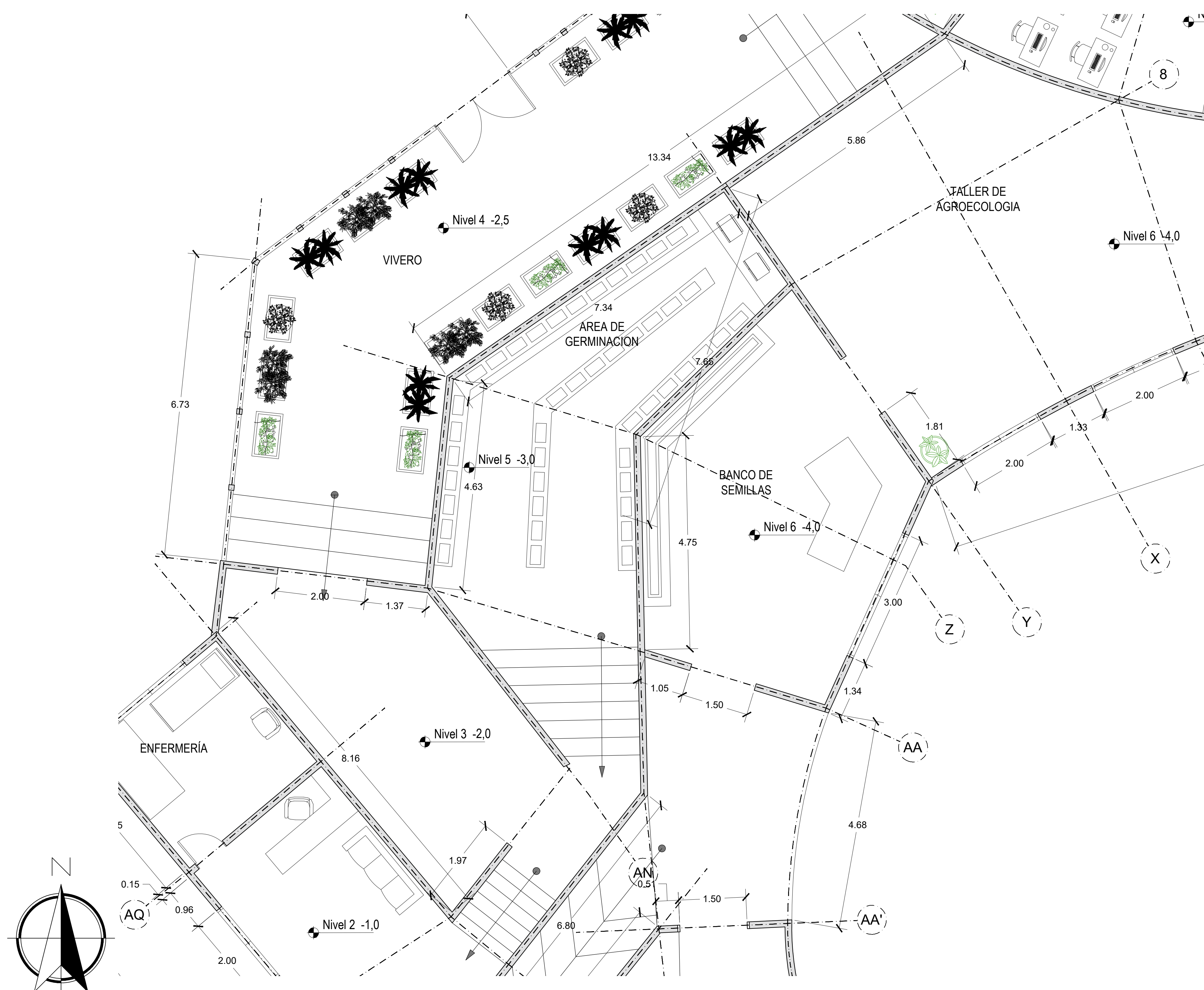

A PLANTA NIVEL 5
Esc. 1:50

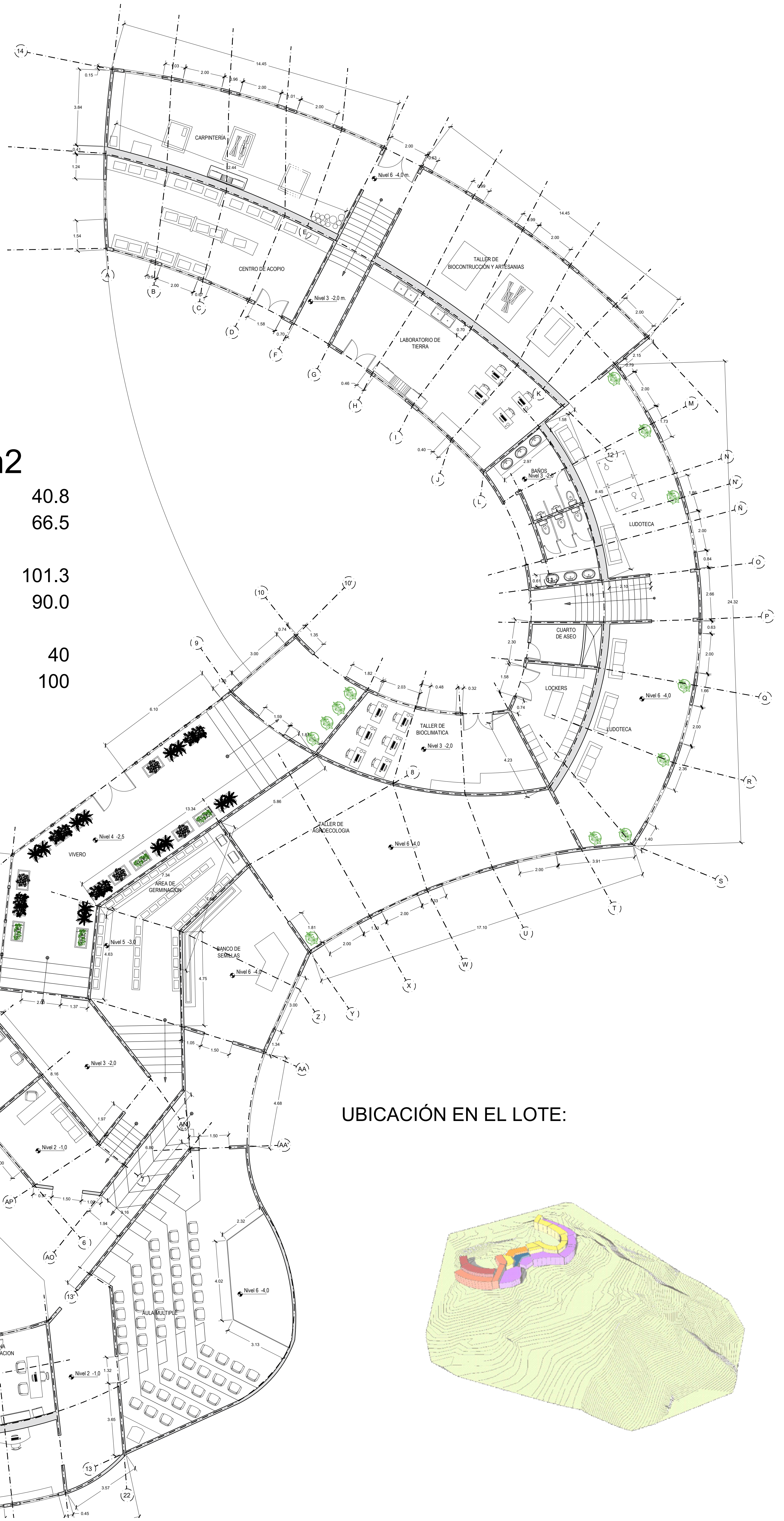

AREAS

m2

- | | | |
|----|---------------------------|-------|
| 1. | CARPINTERIA | 40.8 |
| 2. | TALLER DE BIOCONSTRUCCIÓN | 66.5 |
| 3. | LUDOTECA | 101.3 |
| 4. | TALLER DE AGROECOLOGIA | 90.0 |
| 5. | BANCO DE SEMILLAS | 40 |
| 6. | AULA MULTIPLE | 100 |

UBICACIÓN EN EL LOTE:

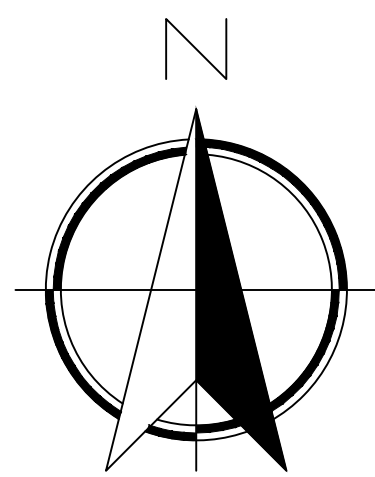
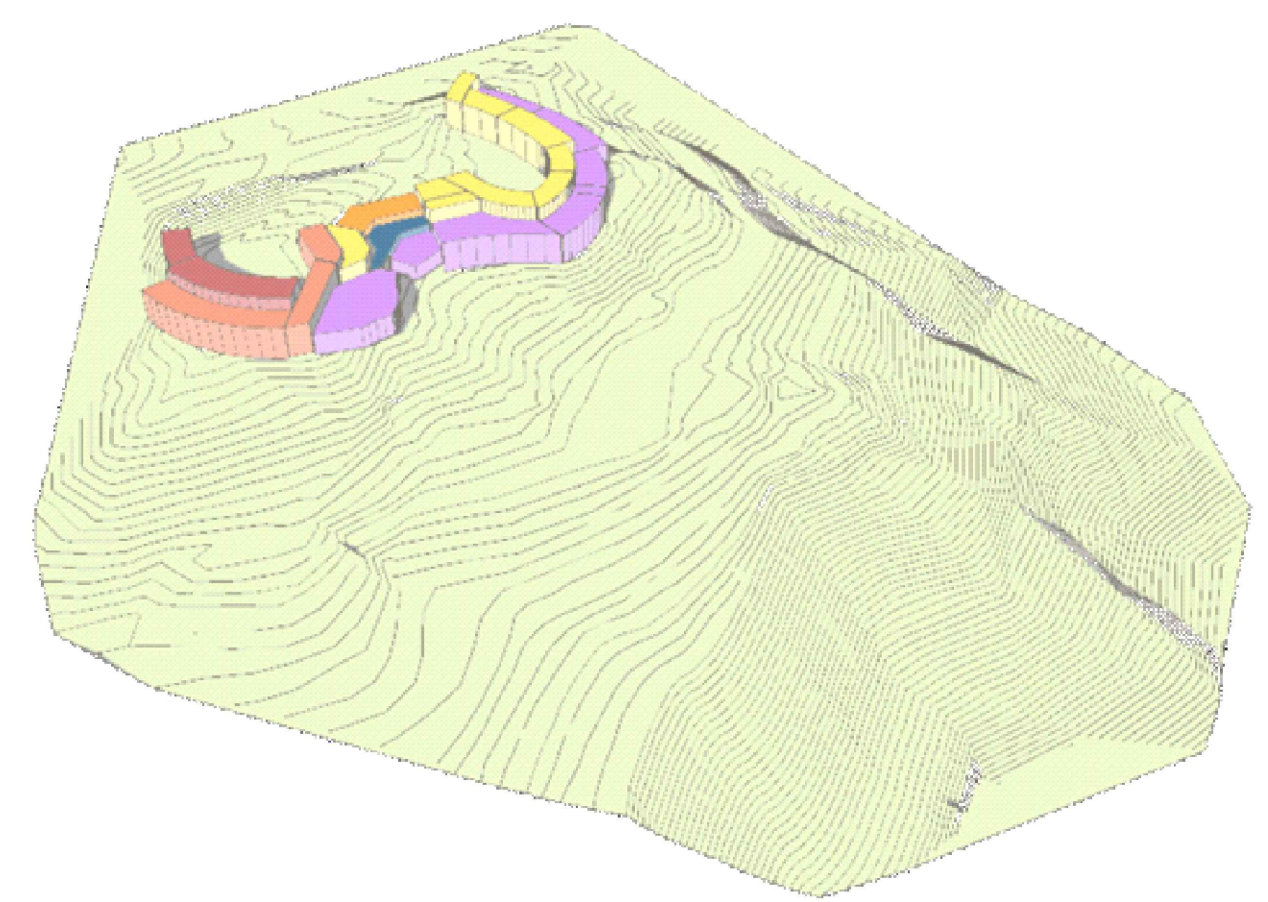

A PLANTA NIVEL 6
Esc. 1:100

FACULTAD DE ARQUITECTURA



PROYECTO
CENTRO DE PERMACULTURA DE NAZARETH
BOGOTÁ 2021

DOCENTE TITULAR:
V'B' Arq. FABIAN ENRIQUE BAEZ A.

ESTUDIANTES:
DIEGO FELIPE GARZÓN LORA
CÓDIGO 107086962
NÁX DANIÓ REYES HINESTROZA
CÓDIGO 1020866427

MODIFICACIONES FECHA

TUTOR REPRESENTACIÓN

V' D' ASESORACIÓN V' D' PROYECTADO

V'B'

V'B' AU RESPONSABLE V'B' AU CONSTRUCTORA

TUTOR ESTRUCTURAL

ASESORIA DISEÑO ARQUITO

V'B'

CONTIENE

PLANTA NIVEL 6
UBICACIÓN DEL NIVEL EN EL LOTE
PROGRAMA ARCHITECTÓNICO POR NIVEL

ESCALA

1: 100

ARCHIVO

DIBUJO

PLANO No:

A-008

FECHA

OCTUBRE 24 DE 2021

FECHA COPIA

OCTUBRE 24 DE 2021

ELABORACIÓN

NÁX R L

DE

A-030



A CUBIERTA
Esc. 1:150

RECOLECCIÓN AGUAS LLUVIAS

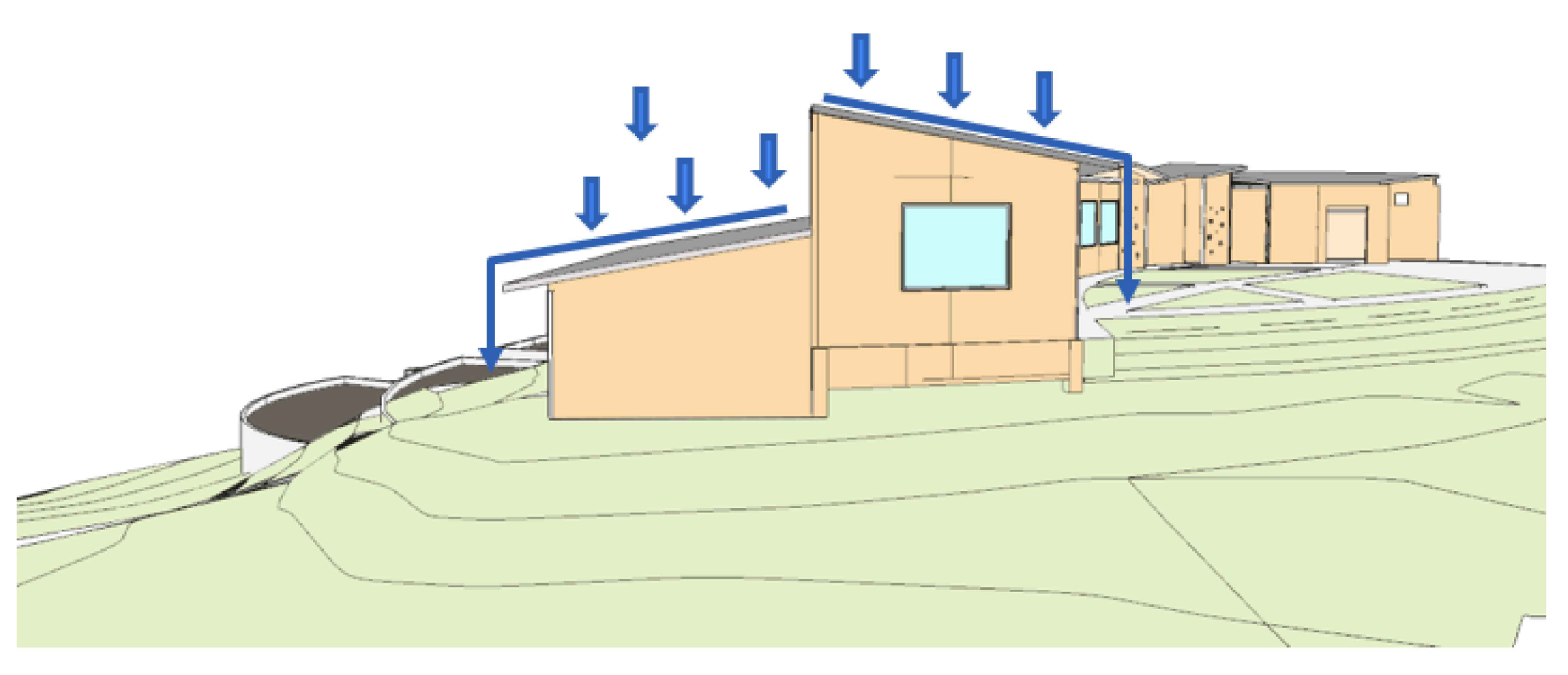

FACULTAD DE ARQUITECTURA  UNIVERSIDAD La Gran Colombia	PROYECTO CENTRO DE PERMACULTURA DE NAZARETH BOGOTÁ 2021	DOCENTE TITULAR: V.B. Arq. FABIAN ENRIQUE BAEZ A.	ESTUDIANTES: DIEGO FELIPE GARZÓN LORA CÓDIGO 1070985805 IVÁN DARIO REYES HINESTROZA CÓDIGO 1023006437	MODIFICACIONES FECHA	TUTOR REPRESENTACIÓN V.B.	V. B. APROBACIÓN V.B. AL RESPONSABLE	V. B. PROYECTO V.B. AL CONSTRUCTOR	CONTENIDO PLANTA CUBIERTAS	ESCALA 1 : 100	FECHA OCTUBRE 24 DE 2021
					TUTOR ESTRUCTURAL V.B.	ASesor DE DISEÑO	ASesor		DIBUJO DIEGO G.	ELABORACIÓN IVÁN R.

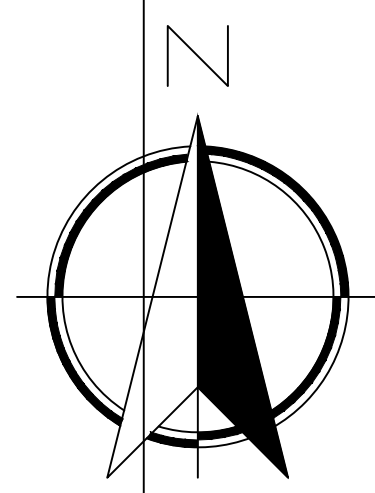

A ESTRUCTURA CUBIERTA
Esc. 1:150

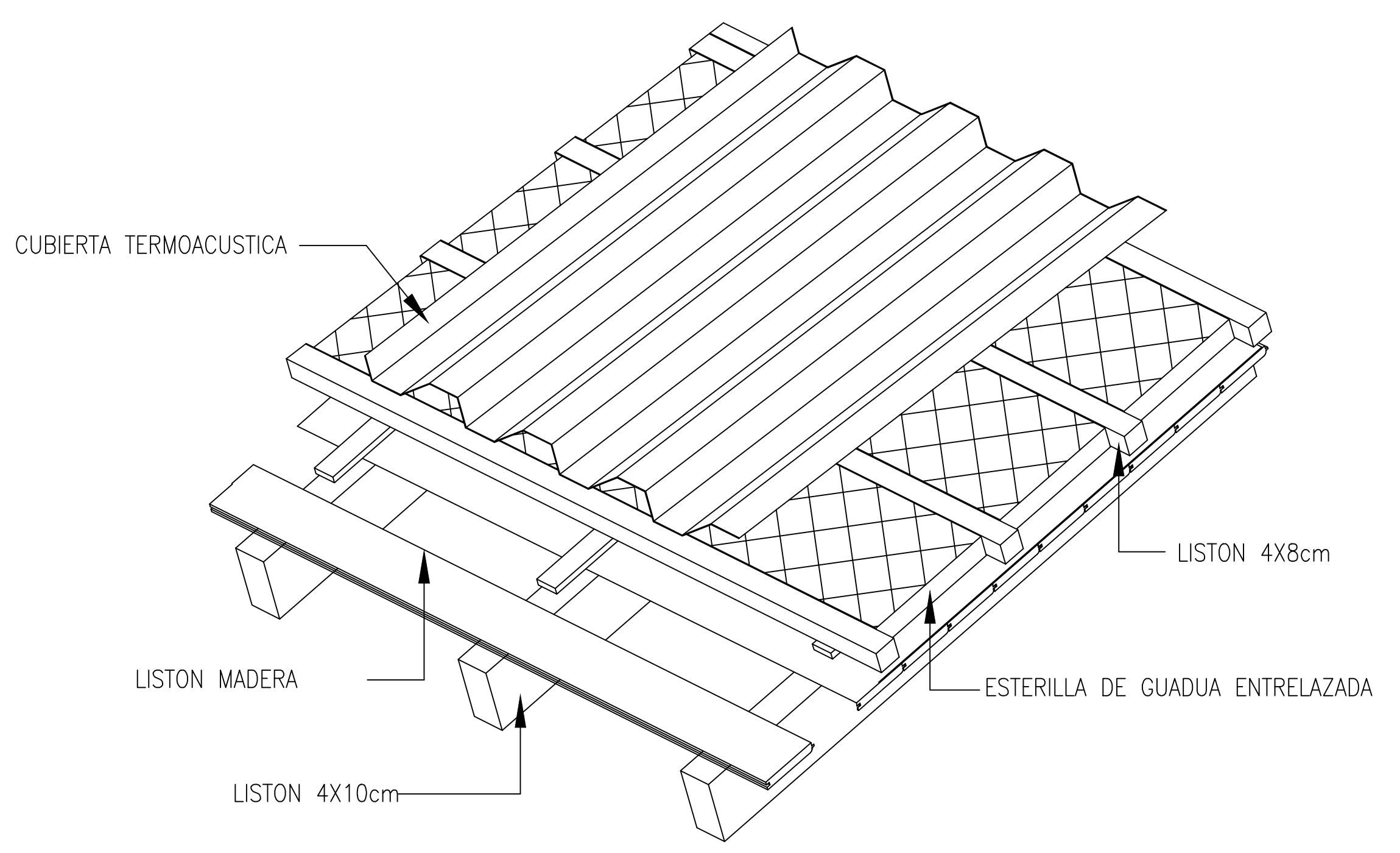

 UNIVERSIDAD La Gran Colombia	FACULTAD DE ARQUITECTURA PROYECTO CENTRO DE PERMACULTURA DE NAZARETH BOGOTÁ 2021	DOCENTE TITULAR: V.B. Arq. FABIAN ENRIQUE BAEZ A.	ESTUDIANTES: DIEGO FELIPE GARZÓN LORA CÓDIGO 1070985805 IVÁN DARIO REYES HINESTROZA CÓDIGO 1023906437	MODIFICACIONES FECHA	TUTOR REPRESENTACIÓN V.B. TUTOR ESTRUCTURAL V.B.	<table border="1"> <tr> <td>V. B. APROBACIÓN</td> <td>V. B. PROPIETARIO</td> </tr> <tr> <td>V. B. RESPONSABLE</td> <td>V. B. CONSTRUCTORA</td> </tr> <tr> <td>ASESOR DE DISEÑO</td> <td>ASESOR</td> </tr> </table>	V. B. APROBACIÓN	V. B. PROPIETARIO	V. B. RESPONSABLE	V. B. CONSTRUCTORA	ASESOR DE DISEÑO	ASESOR	CONTENIDO PLANTA CUBIERTAS	<table border="1"> <tr> <td>ESCALA 1 : 100</td> <td>FECHA OCTUBRE 24 DE 2021</td> </tr> <tr> <td>ARCHIVO</td> <td>FECHA COPIA OCTUBRE 24 DE 2021</td> </tr> <tr> <td>DIBUJO DIEGO G.</td> <td>ELABORACIÓN IVÁN R.</td> </tr> <tr> <td>PLANO No. A-010</td> <td>DE A-030</td> </tr> </table>	ESCALA 1 : 100	FECHA OCTUBRE 24 DE 2021	ARCHIVO	FECHA COPIA OCTUBRE 24 DE 2021	DIBUJO DIEGO G.	ELABORACIÓN IVÁN R.	PLANO No. A-010	DE A-030
	V. B. APROBACIÓN	V. B. PROPIETARIO																				
V. B. RESPONSABLE	V. B. CONSTRUCTORA																					
ASESOR DE DISEÑO	ASESOR																					
ESCALA 1 : 100	FECHA OCTUBRE 24 DE 2021																					
ARCHIVO	FECHA COPIA OCTUBRE 24 DE 2021																					
DIBUJO DIEGO G.	ELABORACIÓN IVÁN R.																					
PLANO No. A-010	DE A-030																					

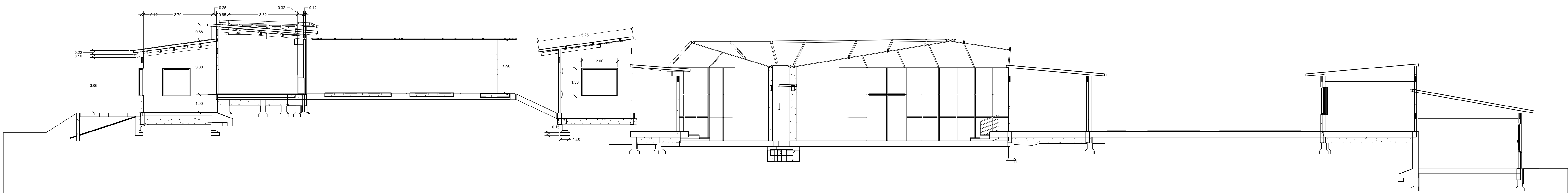

A CORTE LONGITUDINAL
Esc. 1:100

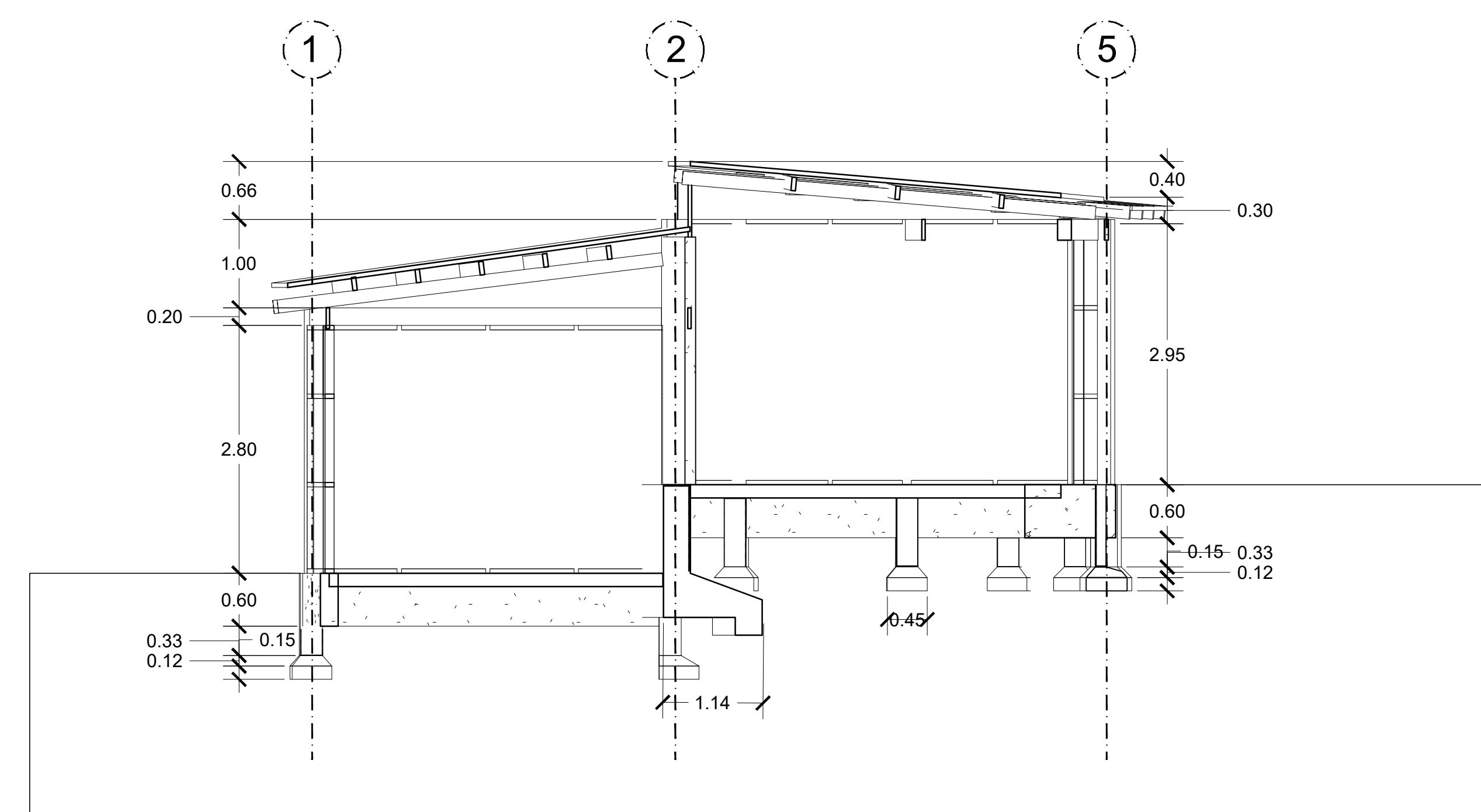

A CORTE TRANSVERSAL
Esc. 1:50



UNIVERSIDAD
La Gran Colombia

FACULTAD DE ARQUITECTURA

PROYECTO
CENTRO DE PERMACULTURA
DE NAZARETH
BOGOTÁ, 2021

CONVENIONES

MODIFICACIONES FECHA

DOCENTE TITULAR:

V'B' Arq. FABIAN ENRIQUE BAEZ A.

ESTUDIANTES:

DIEGO FELIPE GARZÓN LORA
CODIGO 107088805
IVÁN DARIÓ REYES HINESTROZA
CODIGO 1102936437

TUTOR REPRESENTACIÓN

V'B'

TUTOR ESTRUCTURAL

V'B'

PLANOS DE REFERENCIA

V. E. APROBACIÓN V. E. PROYECTIVO

V. E. AL RESPONSABLE V. E. EN CONSTRUCCIÓN

ASESOR DE DISEÑO ASESOR

CONTIENE

VISUALIZACIONES 3D
FACHADAS

ESCALA FECHA
OCTUBRE 24 DE 2021

ARCHIVO FECHA COPIA
OCTUBRE 24 DE 2021

DIBUJÓ ELABORACIÓN
DIEGO G. IVÁN R.

PLANO: A-012 A-030

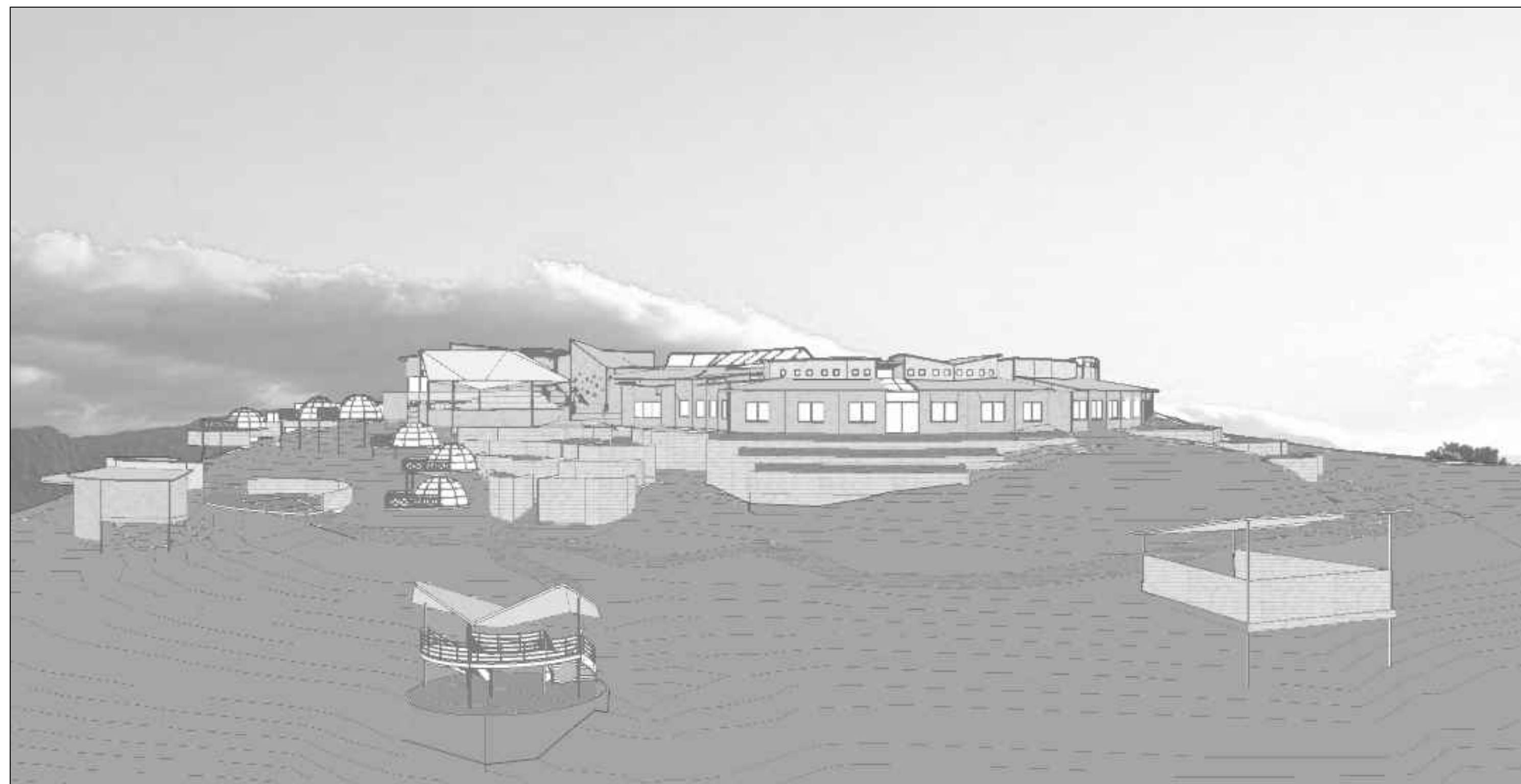

A FACHADA ORIENTE

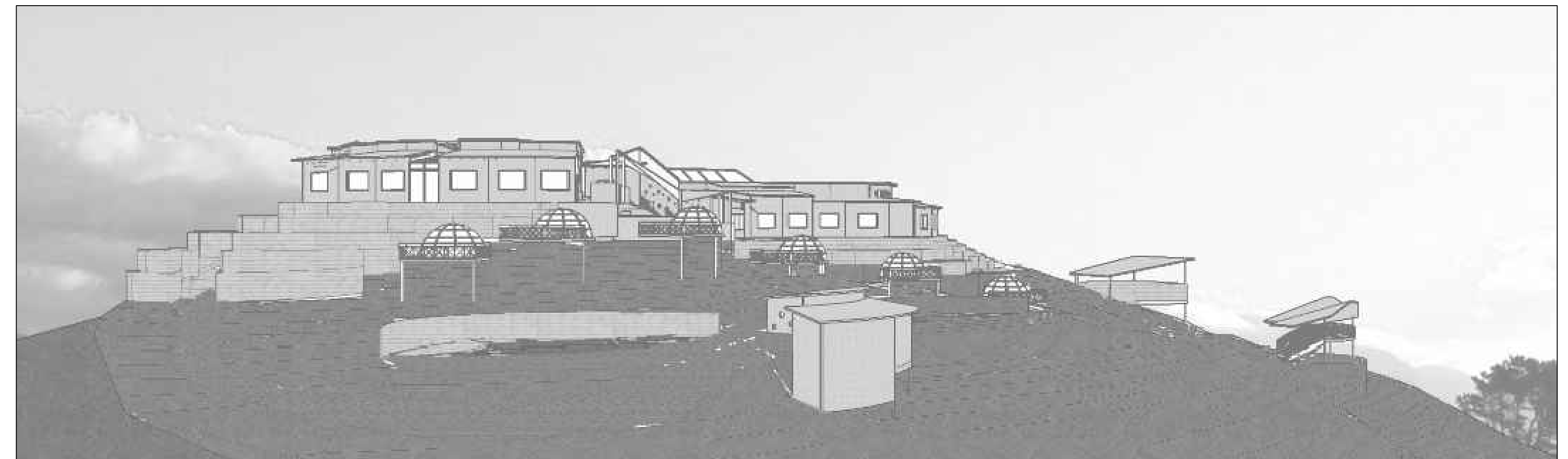

A FACHADA SUR



A FACHADA NORTE



A FACHADA OCCIDENTE

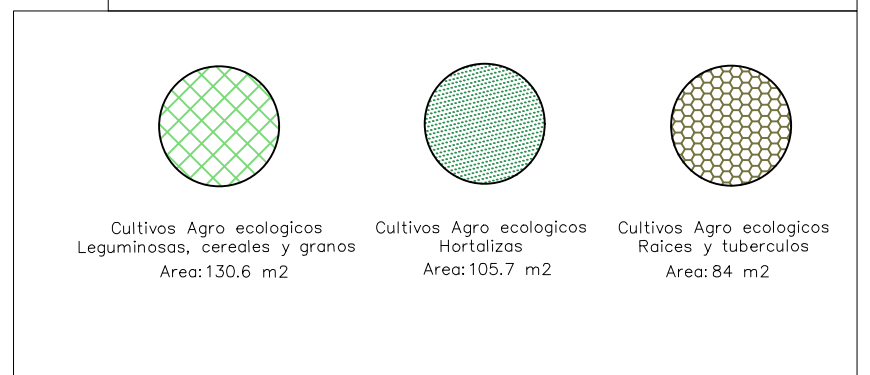
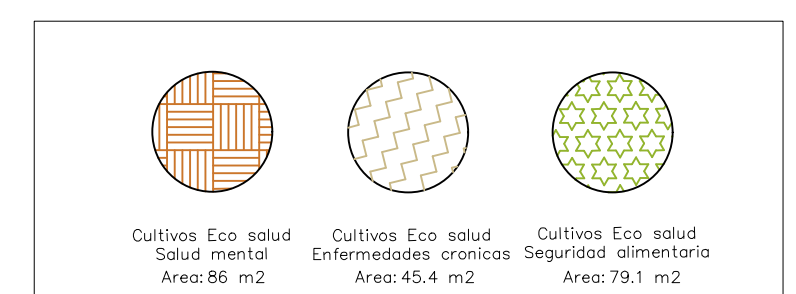
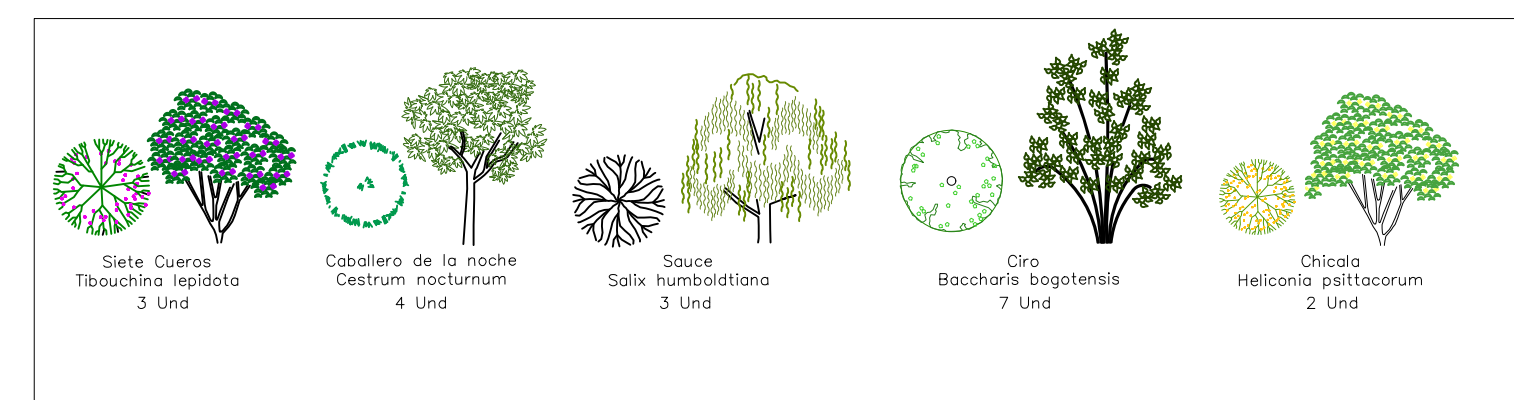
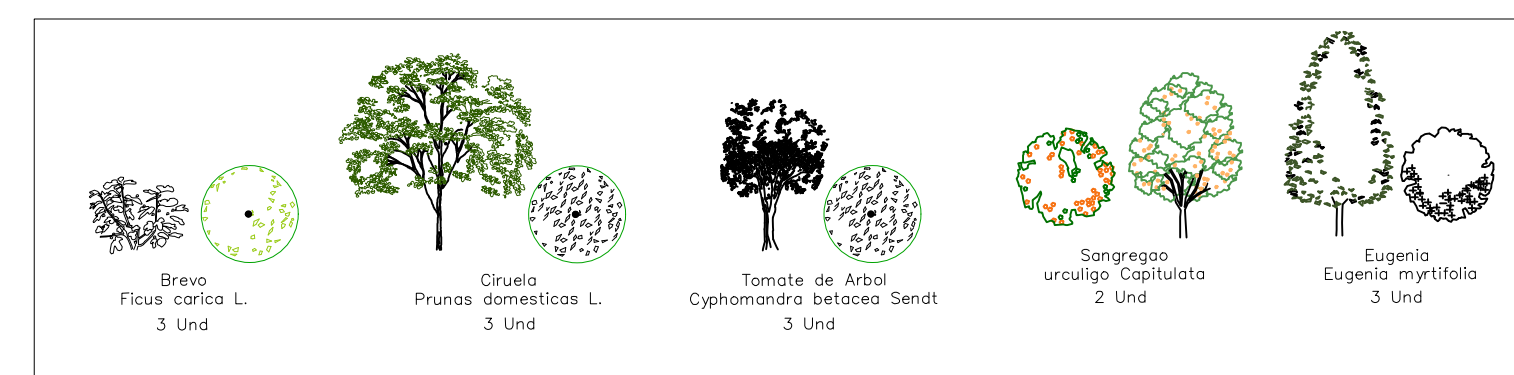
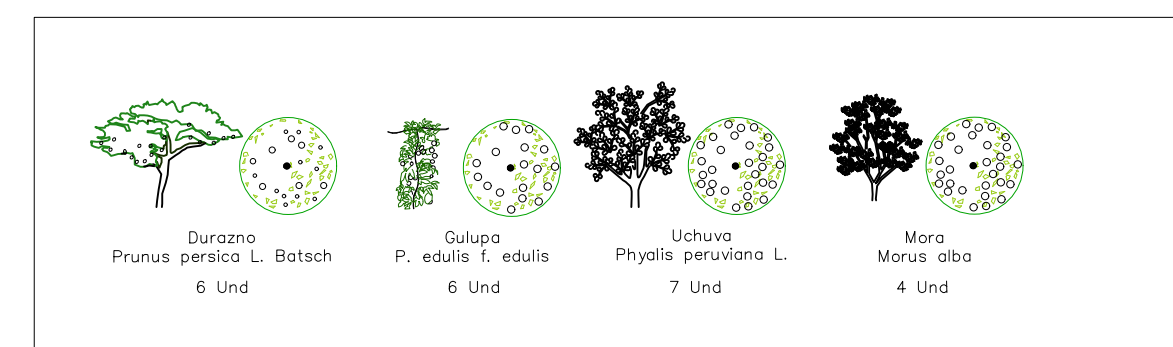

Vegetales agrícolas de leguminosas, cereales y granos Andinos

Nombre comun	Nombre científico
Arveja	Pisum sativum
Frijol	Phaseolus vulgaris
Haba	Vicia faba
Lupino	Lupinus mutabilis
Maíz	Zea maíz

Vegetales agrícolas Tipo hortalizas

Nombre comun	Nombre científico
Acelga comun	Beta vulgaris var. Cicla
Alcachofa	Cynara scolymus
Apio	Apium graveolens
Brocoli	Brassica oleracea var. Italica
Calabacin amarillo	Cucurbita pepo
Cebolla canezona	Allium cepa L.
Cebolla junca	Allium fistulosum L.
Cebolla puerro	Allium porrum L.
Col china	Brassica campestris L.
Col de Bruselas	Brassica oleracea var. Bullata gemmifer
Col de Milan o col rizada	Brassica oleracea var. Capitata
Coliflor	Brassica oleracea var. Botrytis
Espinaca	Spinacea oleracea L.
Lechuga Batavia	Lactuca sativa var. Capitata
Lechuga escarola	Chiorium endivia
Lechuga morada crespá	Lactuca sativa var. Intubacea
Lechuga romana verde	Lactuca sativa var. Longifolia
Lechuga verde crespá	Lactuca sativa var. Intubacea
Lechuga verde lisa	Lactuca sativa var. Capitata
Rábano	Raphanus sativum
Remolacha	Beta vulgaris var. Crassa
Repollo morado	Brassica oleracea var. Capitata
Repollo verde	Brassica oleracea var. Capitata
Zanahoria común	Daucus carota L.
Zanahoria baby	Daucus carota L.

Vegetales agrícolas de raíces y tubérculos andinos

Nombre comun	Nombre científico
Cubio o mashua	Tropaeolum tuberosum Ruiz y Pavón
Papa de año	Solanum tuberosum ssp Andigena
Ulluco o chigua	Ullucus tuberosus Caldas
Yacón	Smallanthus sonchifolius (Poep & End) H. Robinson

A PAISAJISMO
Escala: 1:75

030-V 310-V

UNIVERSIDAD La Gran Colombia

FACULTAD DE ARQUITECTURA

PROYECTO: CENTRO DE PERMACULTURA DE NAZARETH

BOGOTÁ, 2021

CONVENIONES

MODIFICACIONES FECHA

DOCENTE TITULAR:

V'B' Arq. FABIAN ENRIQUE BAEZ A.

ESTUDIANTES:
DIEGO FELIPE GARZÓN LORA CODIGO 107088890
IVÁN DARIO REYES HINOSTROZA CODIGO 105989437

TUTOR REPRESENTACIÓN

V'B'

TUTOR ESTRUCTURAL

V'B'

PLANOS DE REFERENCIA

V' # APROBACIÓN	V' # PROYECTADO
V' # AL RESPONSABLE	V' # AL CONSTRUCTORA
ASESOR DE DISEÑO	ASESOR

CONTIENE:
PAISAJISMO PROYECTO
INTERPRETACIÓN AGROECOLÓGICA
PROGRAMA ARQUITECTÓNICO POR NIVEL

ESCALA 1: 200	FECHA OCTUBRE 24 DE 2021
ARCHIVO	FECHA COPA OCTUBRE 24 DE 2021
DIBUJÓ DIEGO G.	ELABORACIÓN IVÁN R.
PLANTAS:	SI

A-013 A-030

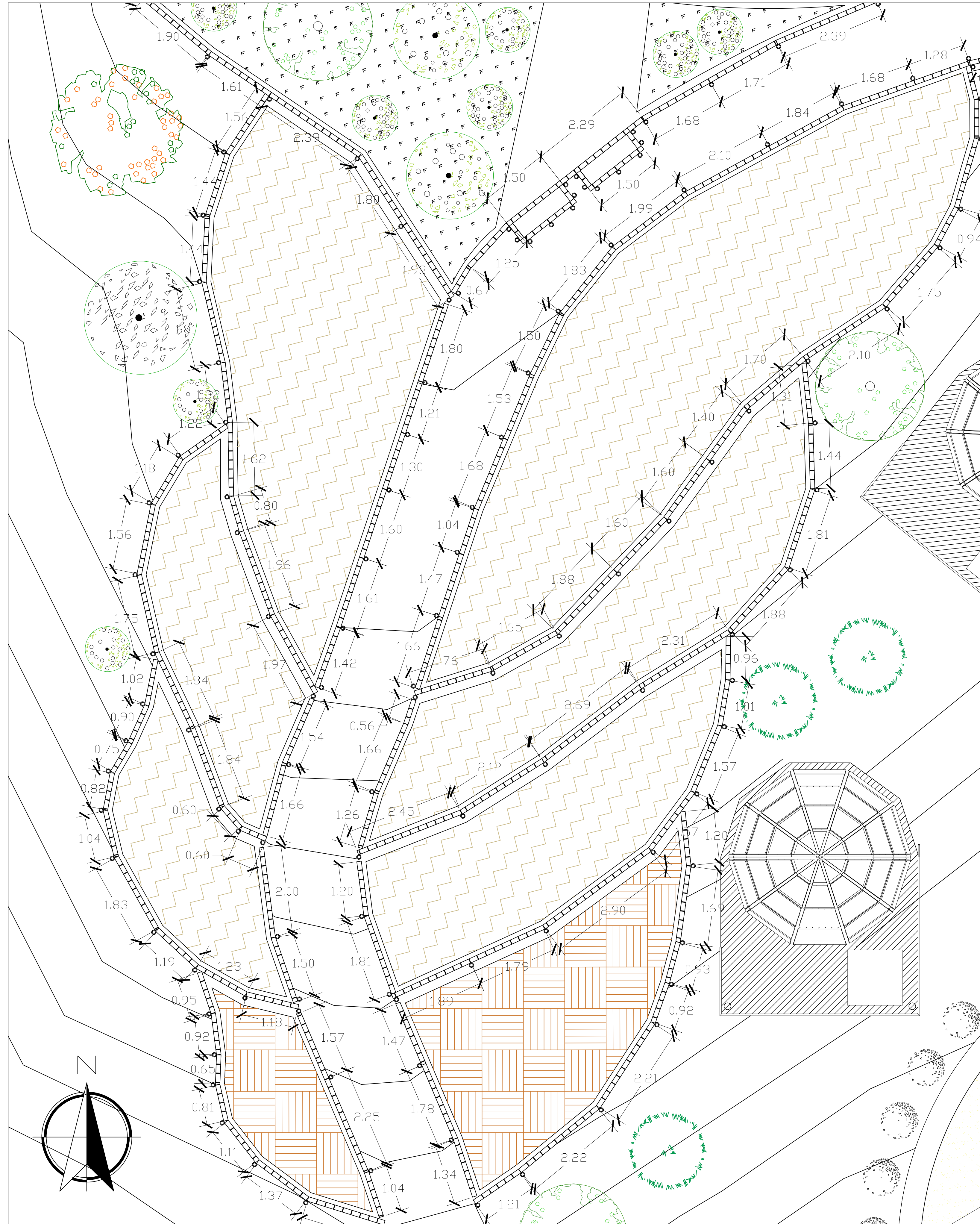

A DET. A015 TERRAZA DE SIEMBRA
Esc. 1:50

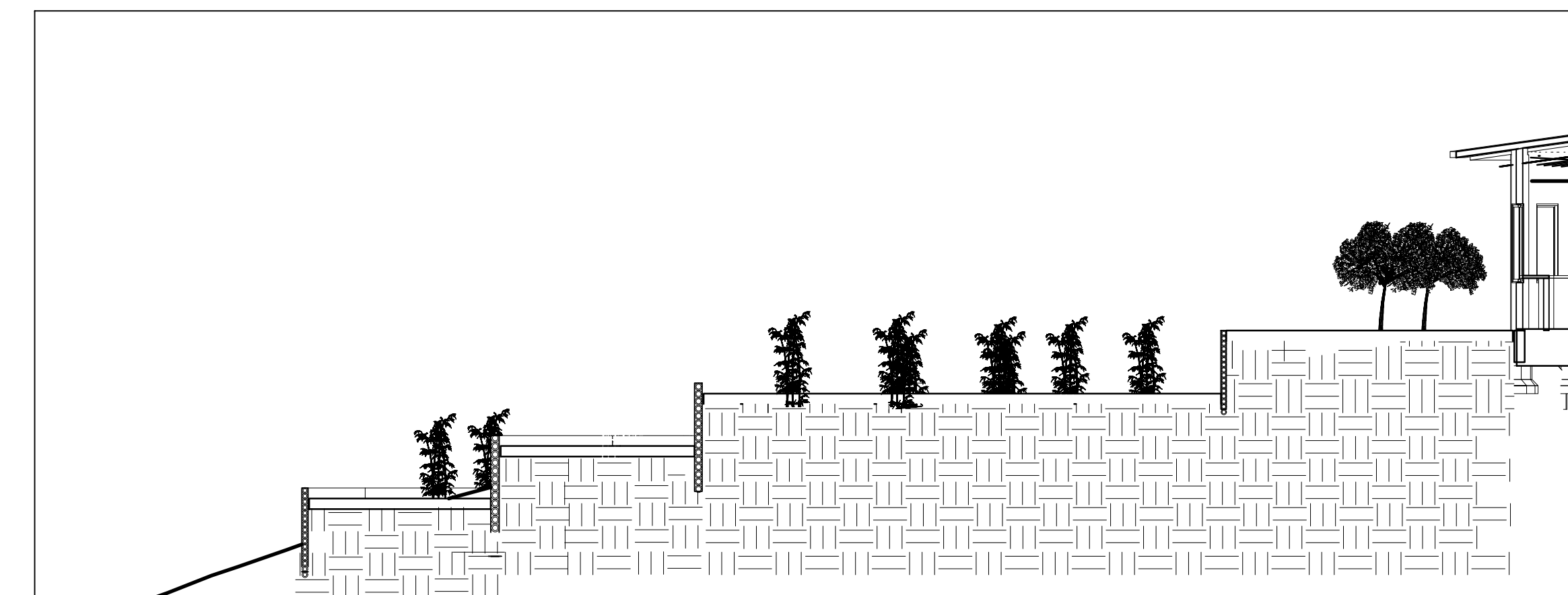

A CORTE TRANSVERSAL
Esc. 1:100



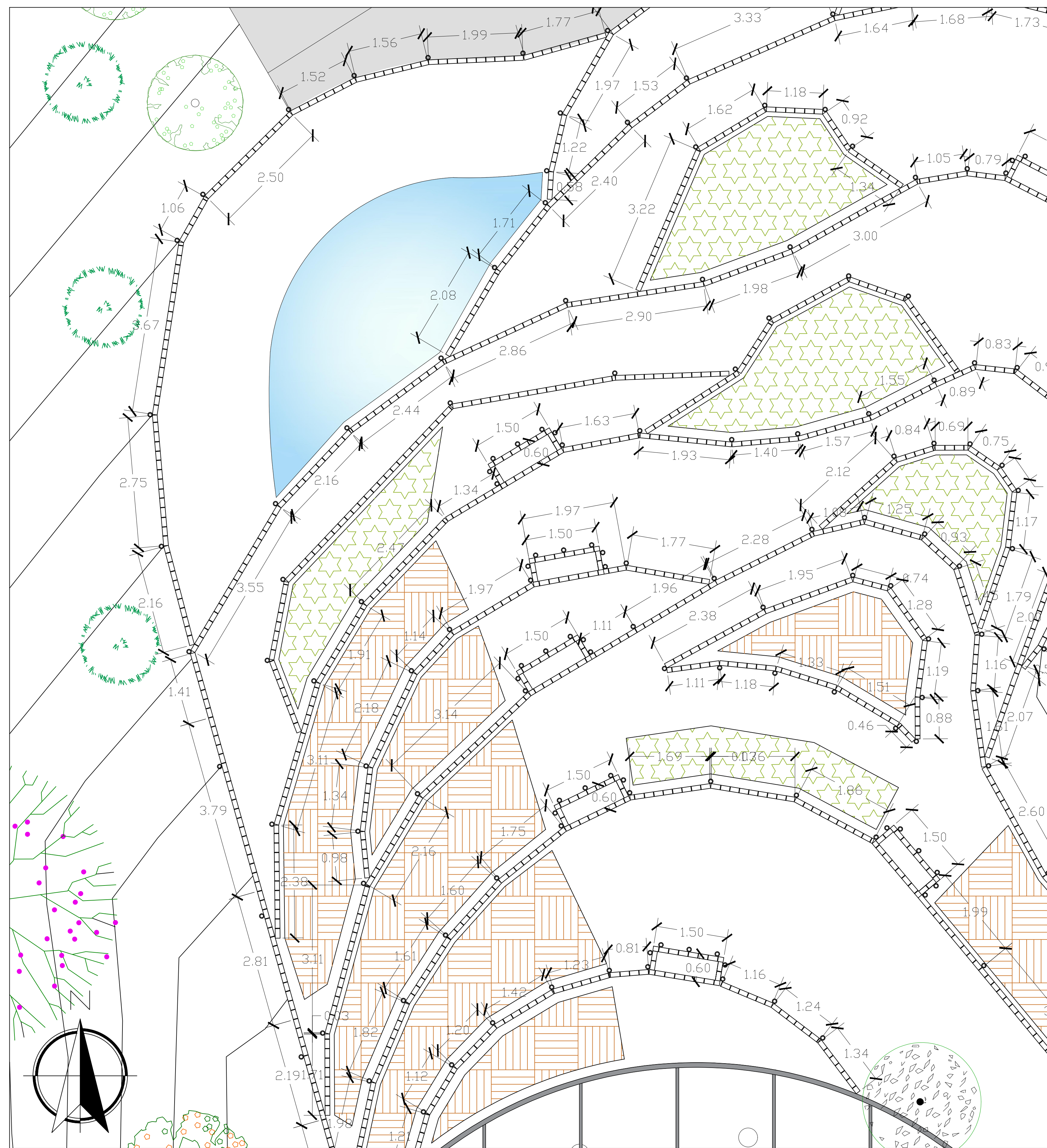

A DET. A016 TERRAZA DE SIEMBRA
Esc. 1:50

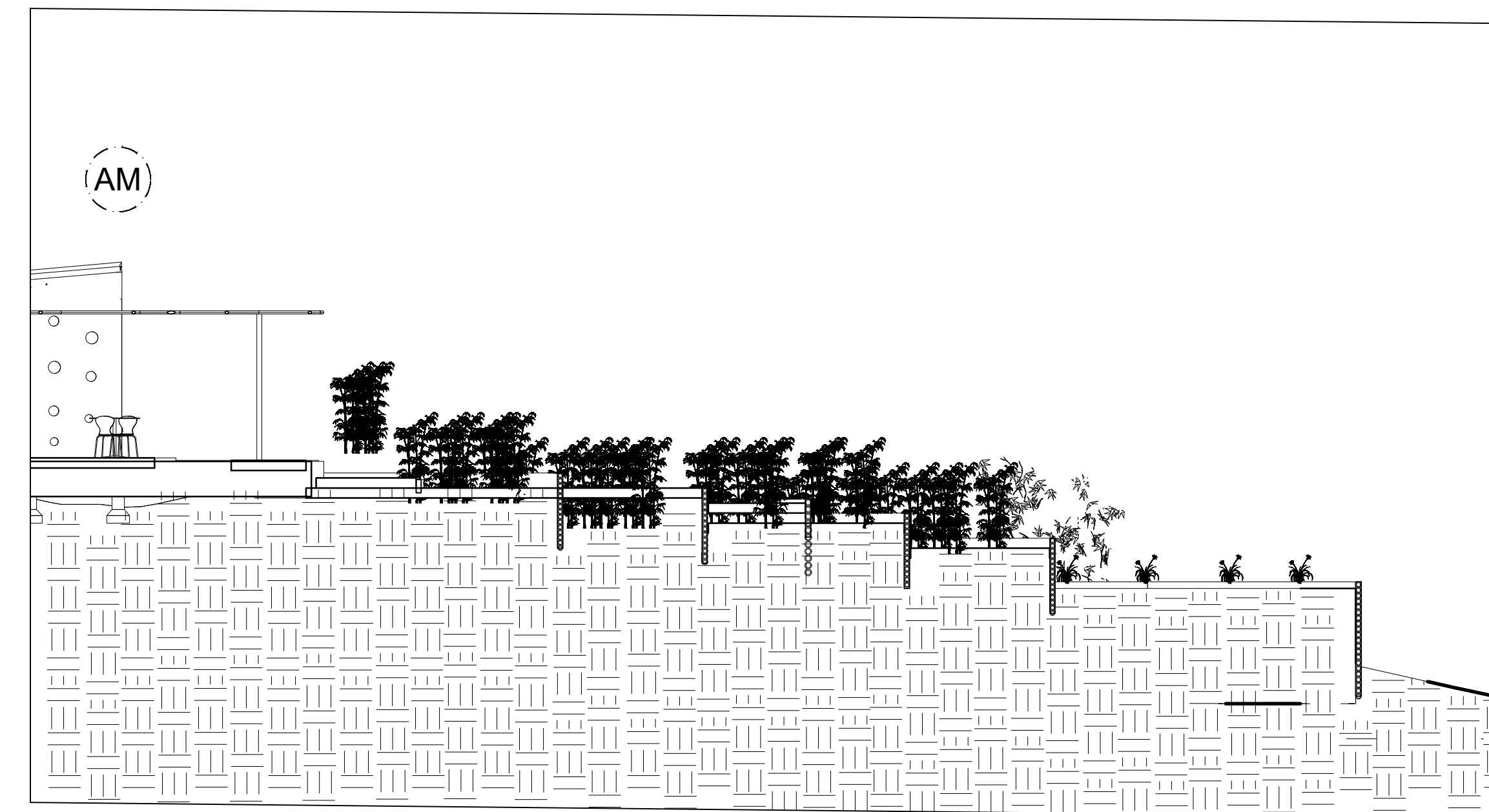

A CORTE TRANSVERSAL
Esc. 1:100



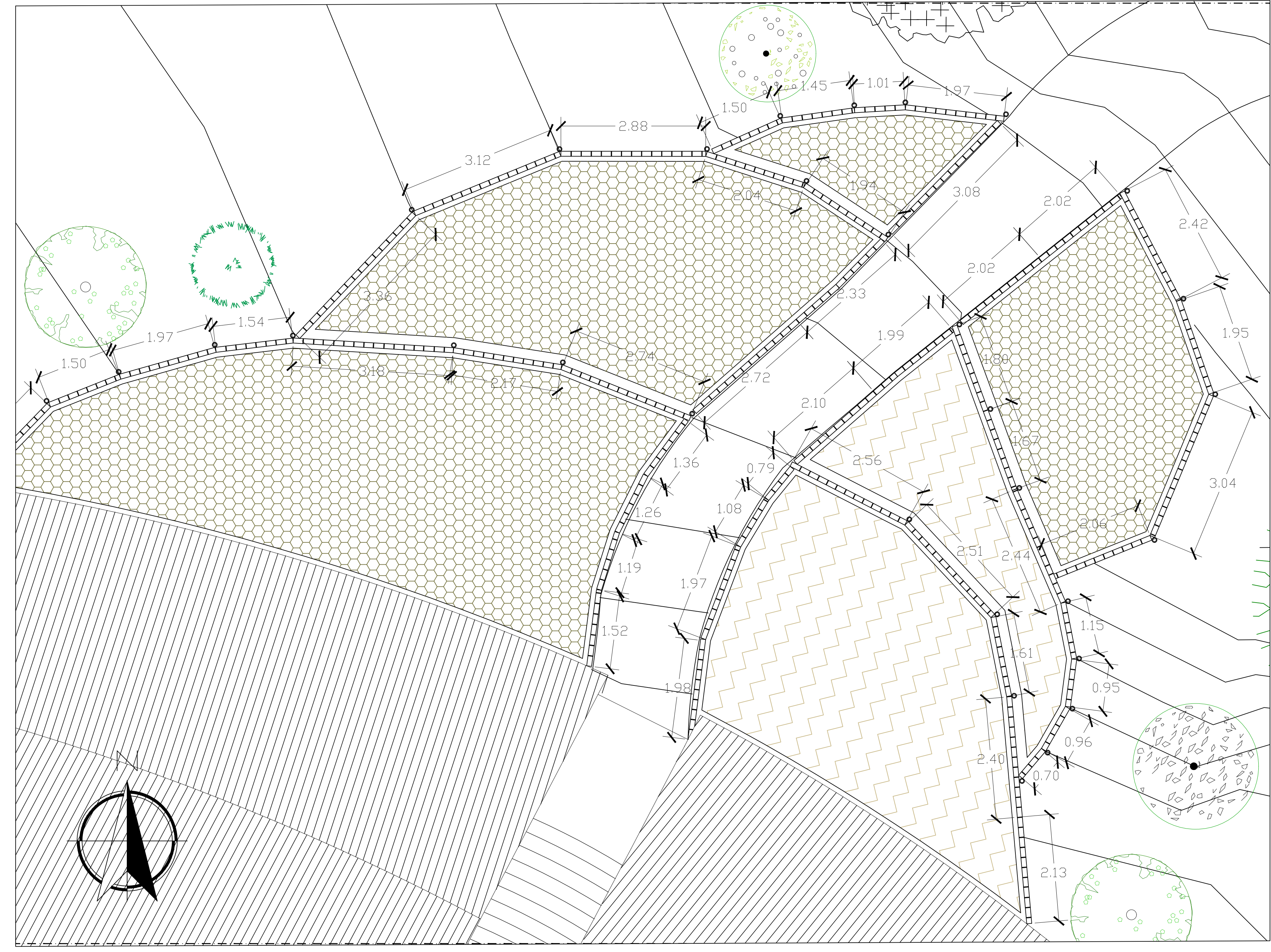

A DET. A017 TERRAZA DE SIEMBRA
Esc. 1:150

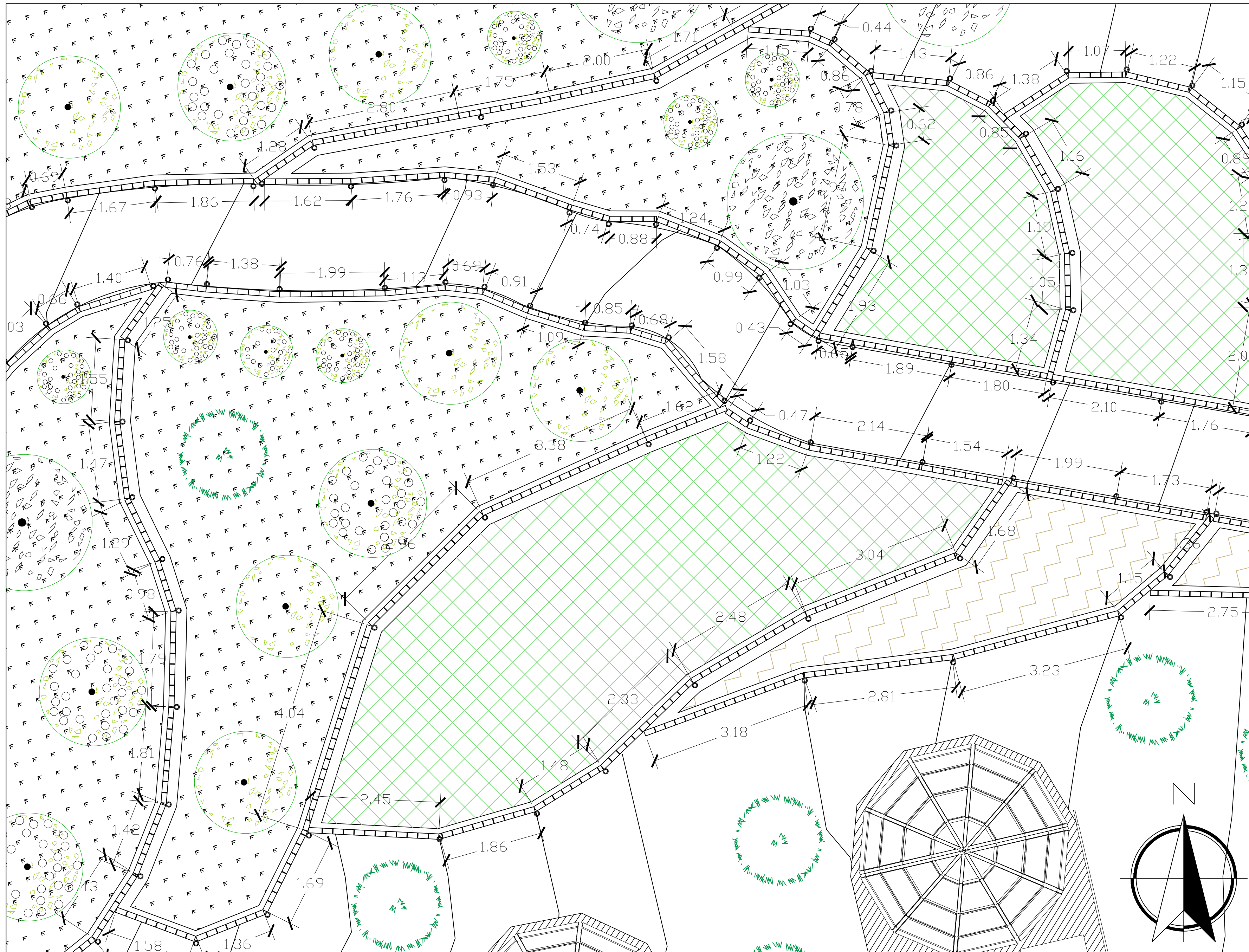

A DET. A018 TERRAZA DE SIEMBRA
Esc. 1:50

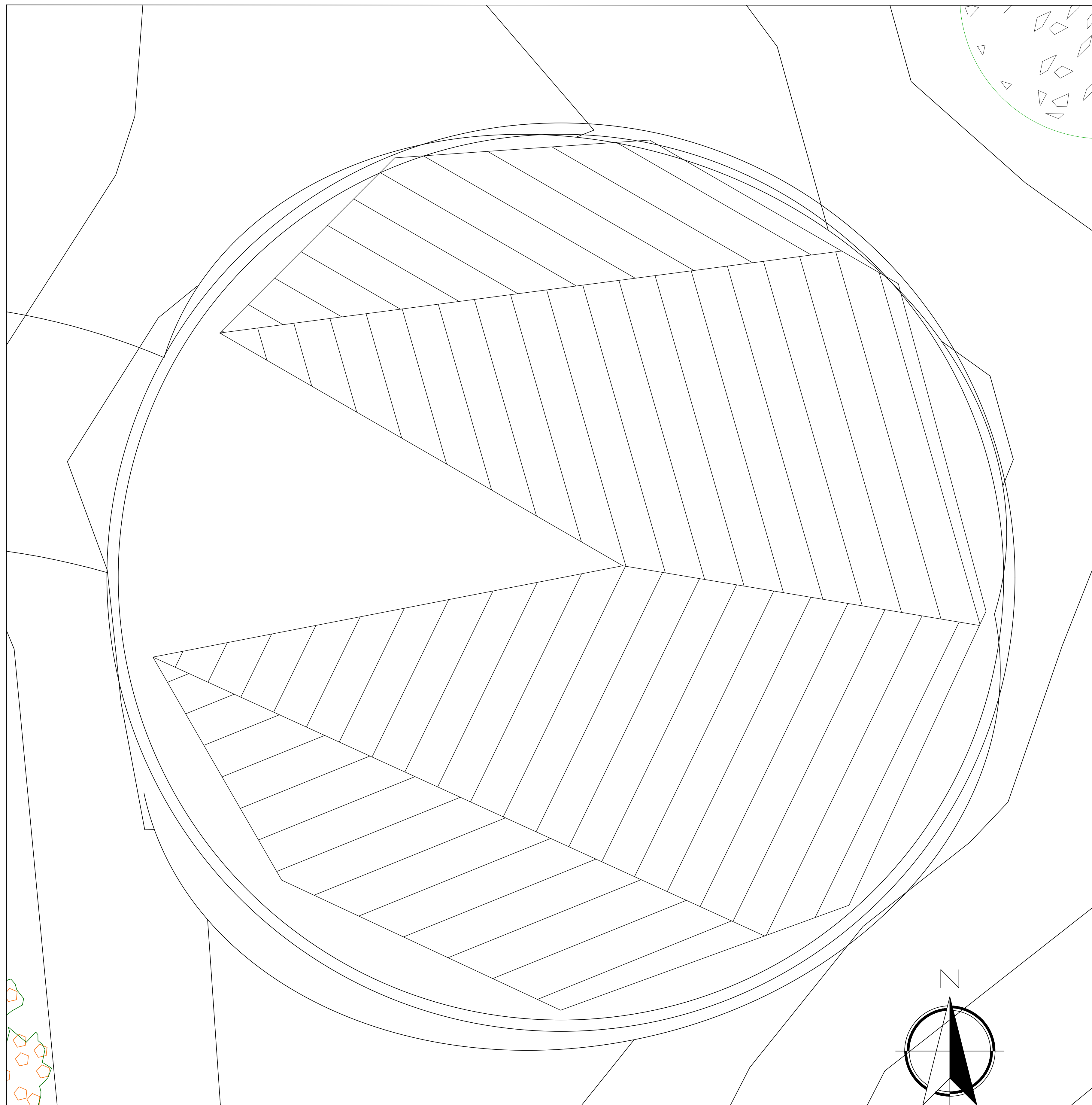

A DET. A019 AVISTAMIENTO DE AVES
Esc. 1:20



A DET. A019 AVISTAMIENTO DE AVES
Esc. 1:50





CONVENCIONES	
○	PLANTA NIVEL 1 DISTRIBUCIÓN DE TOMAS
○	PLANTA NIVEL 2 DISTRIBUCIÓN DE TOMAS
○	PLANTA NIVEL 1 DISTRIBUCIÓN DE LUMINARIAS E INTERRUPTORES
○	PLANTA NIVEL 2 DISTRIBUCIÓN DE LUMINARIAS E INTERRUPTORES

MODIFICACIONES	FECHA

DOCENTE TITULAR:

VB' Arq. FABIAN ENRIQUE BAEZ. A.

ESTUDIANTES:

DIEGO FELPE GARCÓN LORA
CODIGO 107098805
IVÁN DARIÓ REYES HINESTROZA
CODIGO 102398437

TUTOR REPRESENTACIÓN

VB'

TUTOR ESTRUCTURAL

VB'

PLANOS DE REFERENCIA

V. D. APROBACION	V. D. PROPIETARIO
V. D. RESPONSABLE	V. D. CONSTRUCTORA
ASESOR DE DISEÑO	ASESOR

CONTIENE

PLANTA NIVEL 1 DISTRIBUCIÓN DE TOMAS
PLANTA NIVEL 2 DISTRIBUCIÓN DE TOMAS
PLANTA NIVEL 1 DISTRIBUCIÓN DE LUMINARIAS E INTERRUPTORES
PLANTA NIVEL 2 DISTRIBUCIÓN DE LUMINARIAS E INTERRUPTORES

ESCALA	FECHA
1 : 150	OCTUBRE 24 DE 2021
ARCHIVO	FECHA COPIA
	OCTUBRE 24 DE 2021

DIBUJO	ELABORACION
DIEGO G.	IVÁN R.
PLANO N°	DE
I-001	I-010

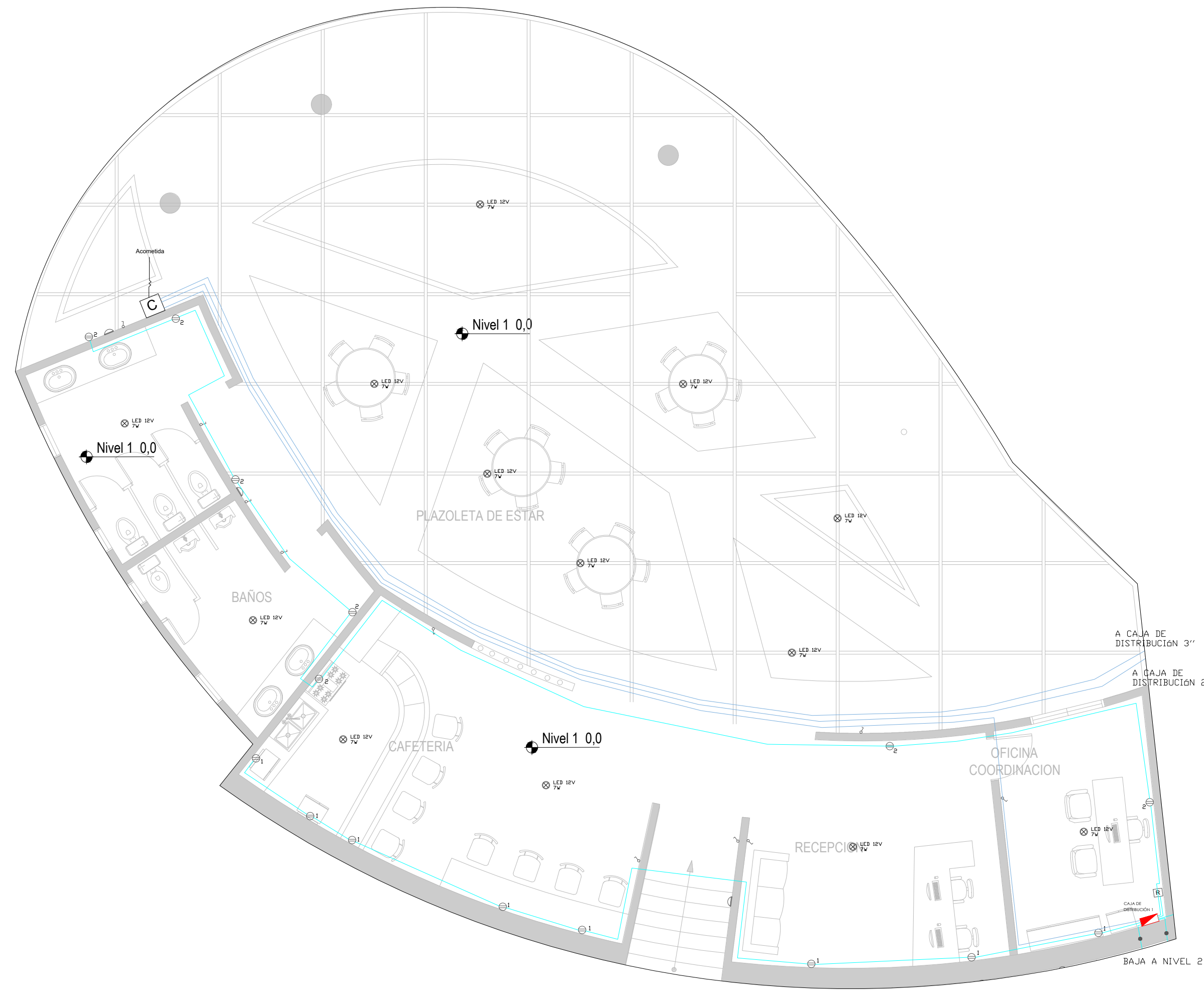

0. PLANTA NIVEL 1 DISTRIBUCIÓN DE TOMAS 1:75

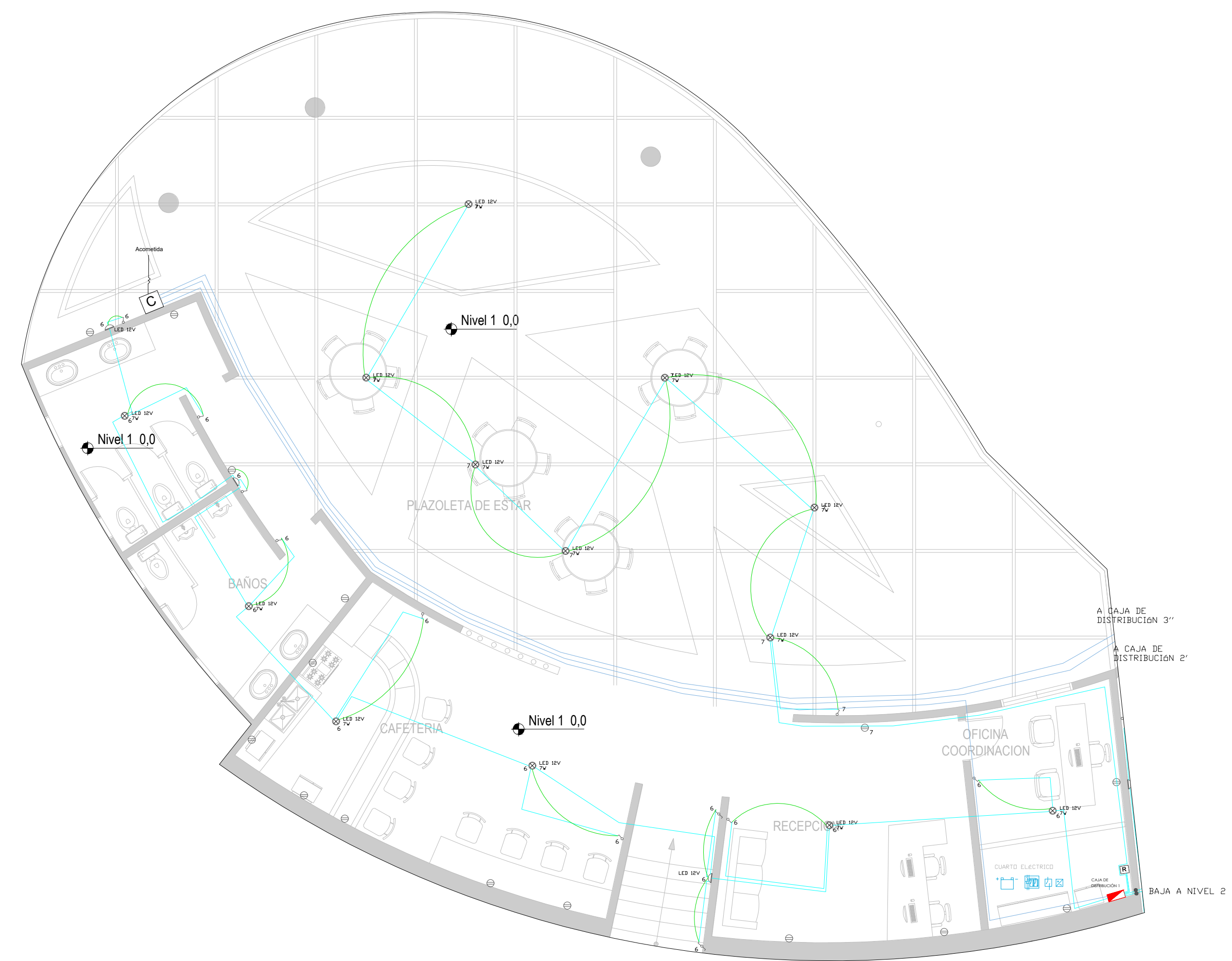

0. PLANTA NIVEL 1 DISTRIBUCIÓN LUMINARIAS E INTERRUPTORES 1:75

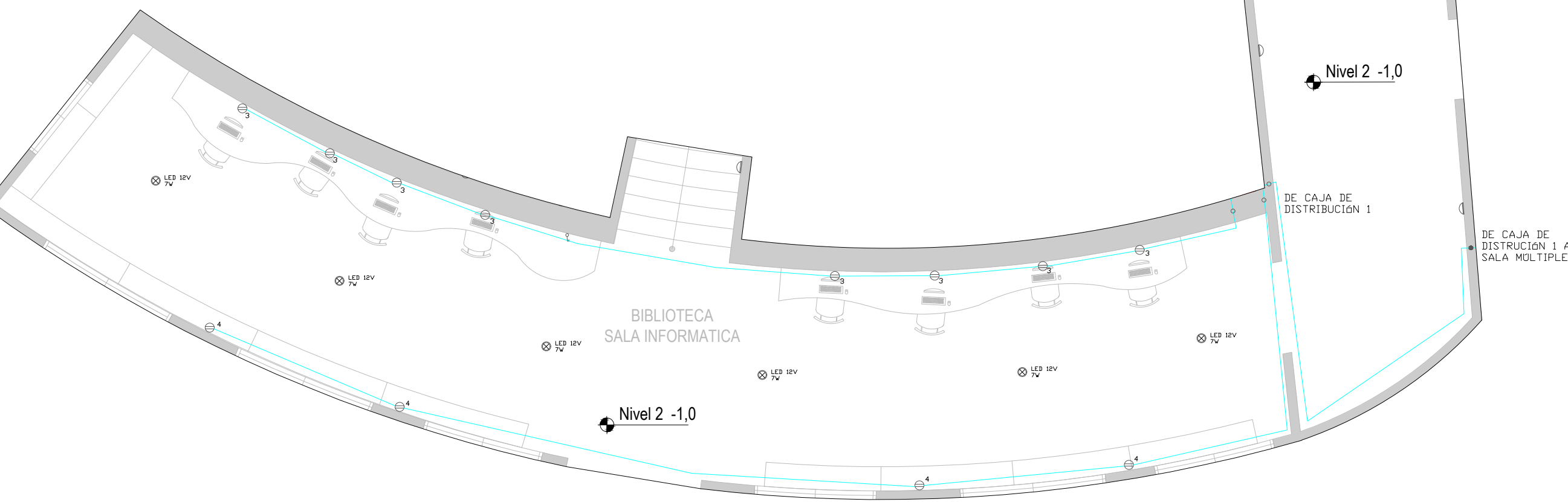
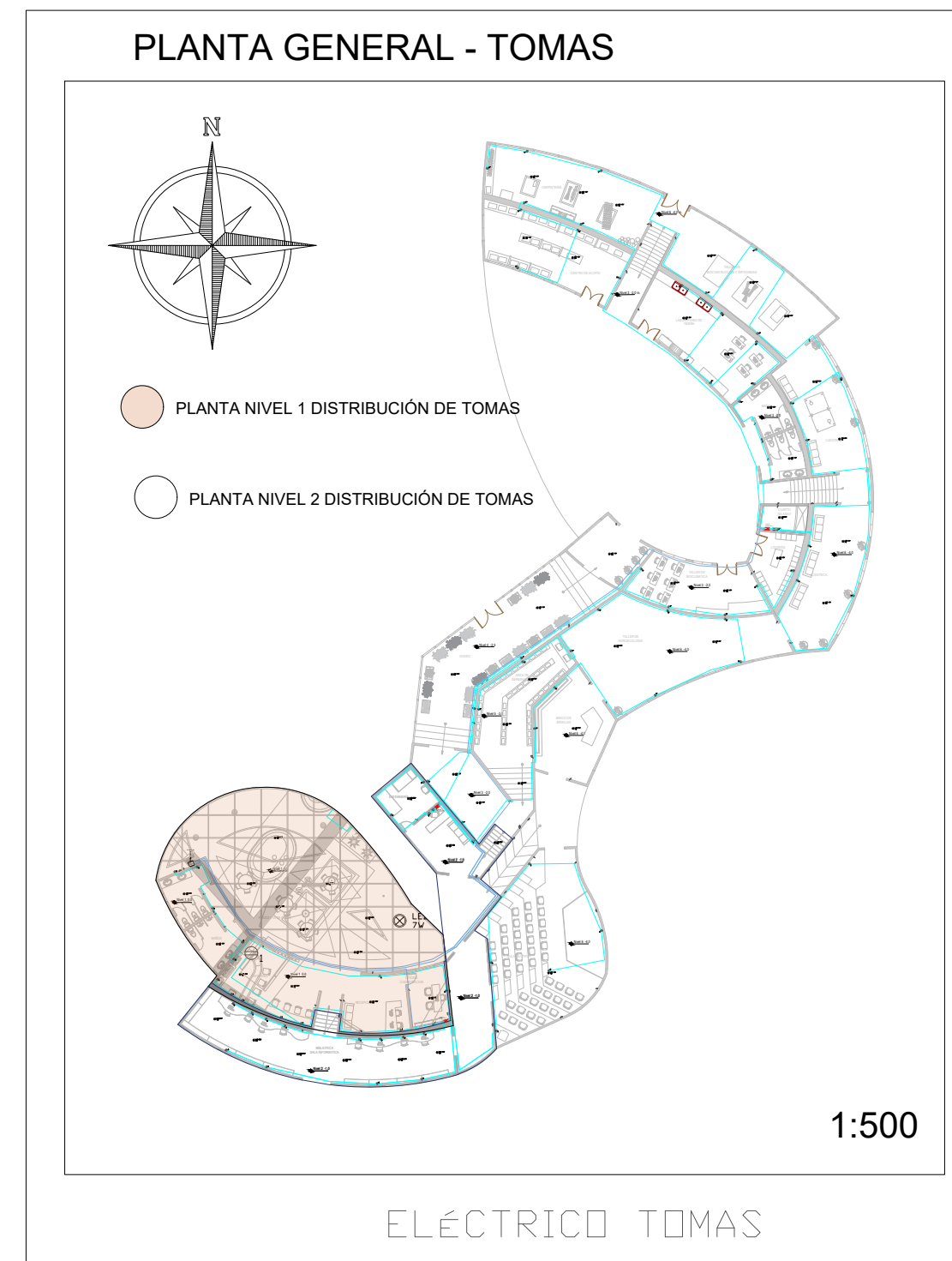

0. PLANTA NIVEL 2 DISTRIBUCIÓN DE TOMAS 1:75

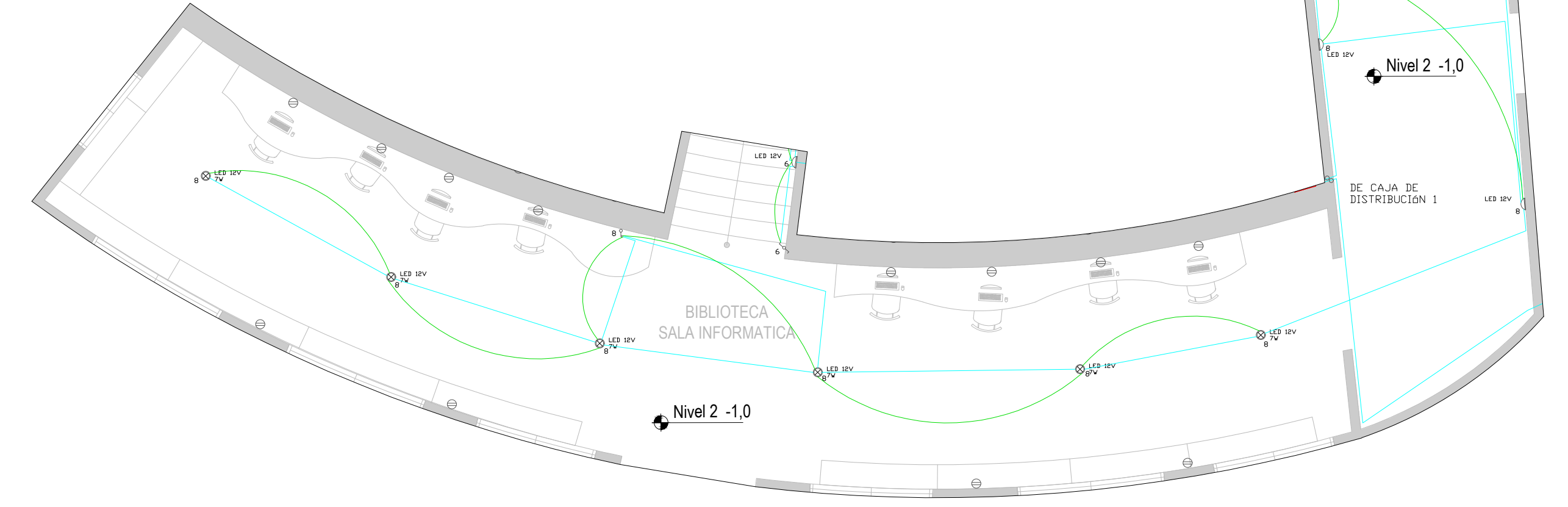
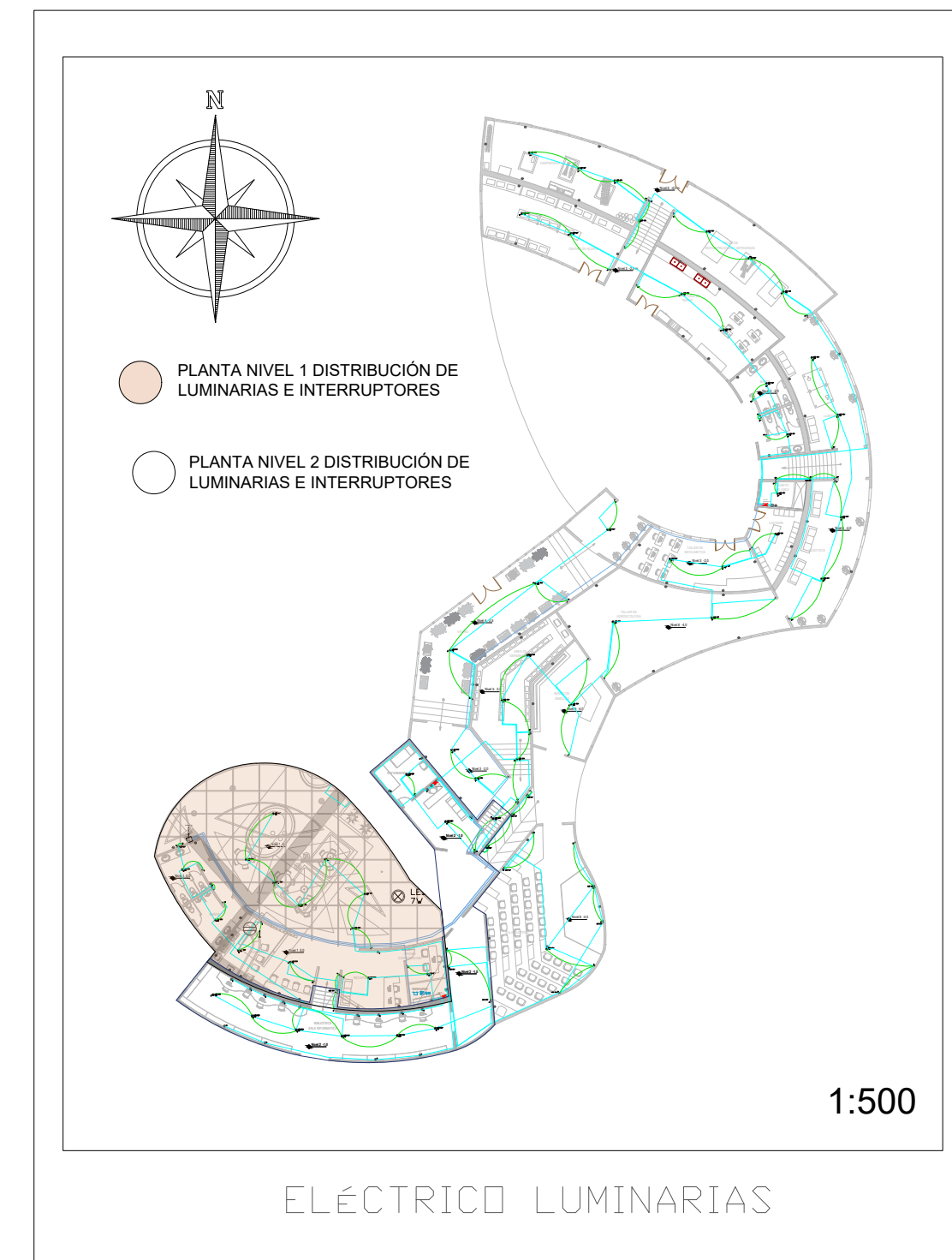

0. PLANTA NIVEL 2 DISTRIBUCIÓN LUMINARIAS E INTERRUPTORES 1:75

CONVENCIONES			
SÍMBOLO	INDICACION	SÍMBOLO	
○	Interruptor	○	Tomacorriente
○	Luz	○	...

MODIFICACIONES	FECHA

DOCENTE TITULAR:

V'B' Arq. FABIAN ENRIQUE BAEZ A.

ESTUDIANTES:

DIEGO FELPE GARZÓN LORA
CÓDIGO 107085805
IVÁN DARIÓ REYES HINESTROZA
CÓDIGO 1023936437

TUTOR REPRESENTACIÓN

V'B'

TUTOR ESTRUCTURAL

V'B'

V' B. APROBACION

V' B. RESPONSABLE

ASESOR DE DISEÑO

CONTIENE

PLANTA NIVEL 3 DISTRIBUCIÓN DE TOMAS
PLANTA NIVEL 3 DISTRIBUCIÓN DE TOMAS

ESCALA 1:150

FECHA OCTUBRE 24 DE 2021

ARCHIVO

FECHA COPIA OCTUBRE 24 DE 2021

DIBUJO DIEGO G.

ELABORACIÓN IVÁN R.

PLANO No. DE I-002 I-010

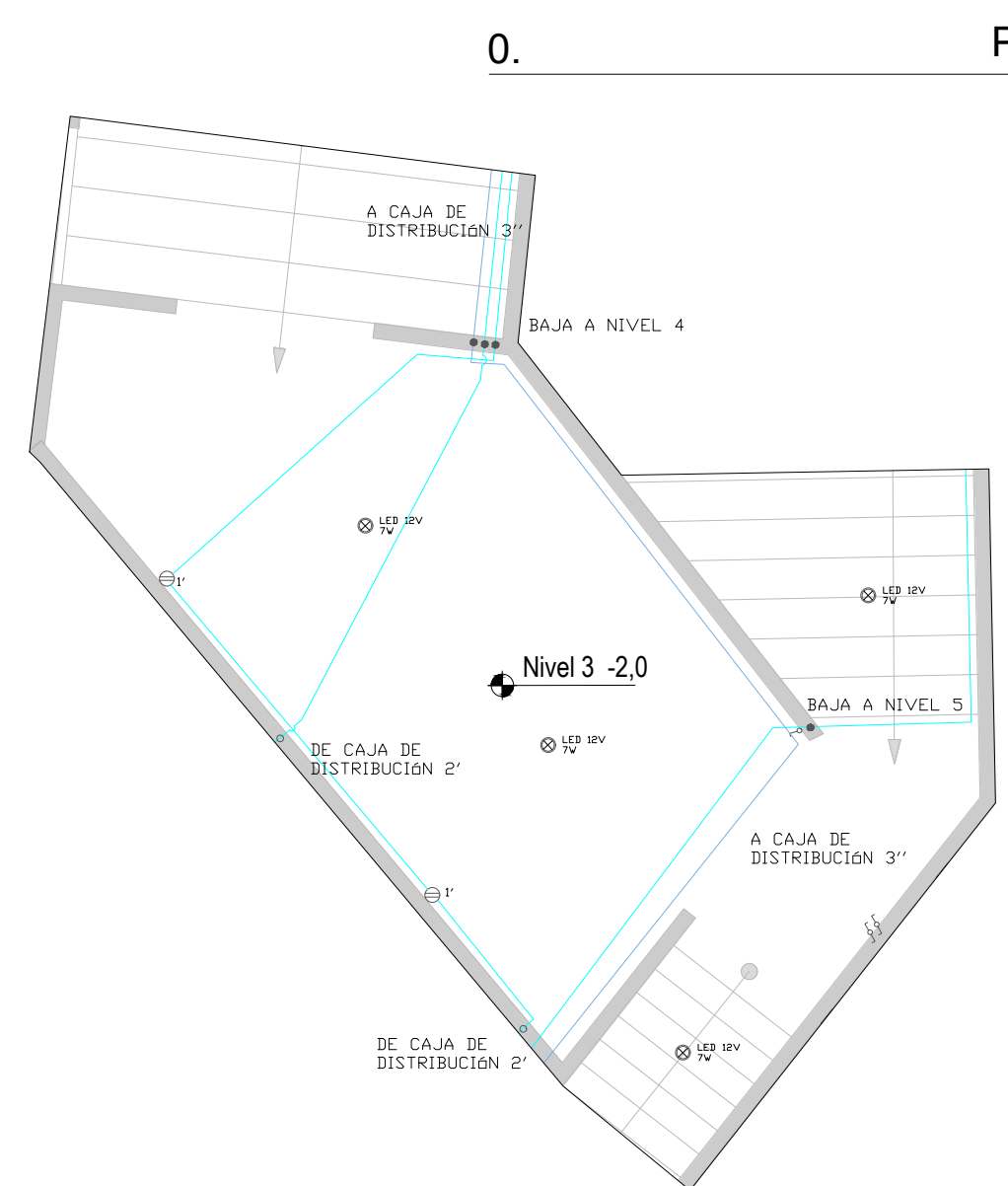
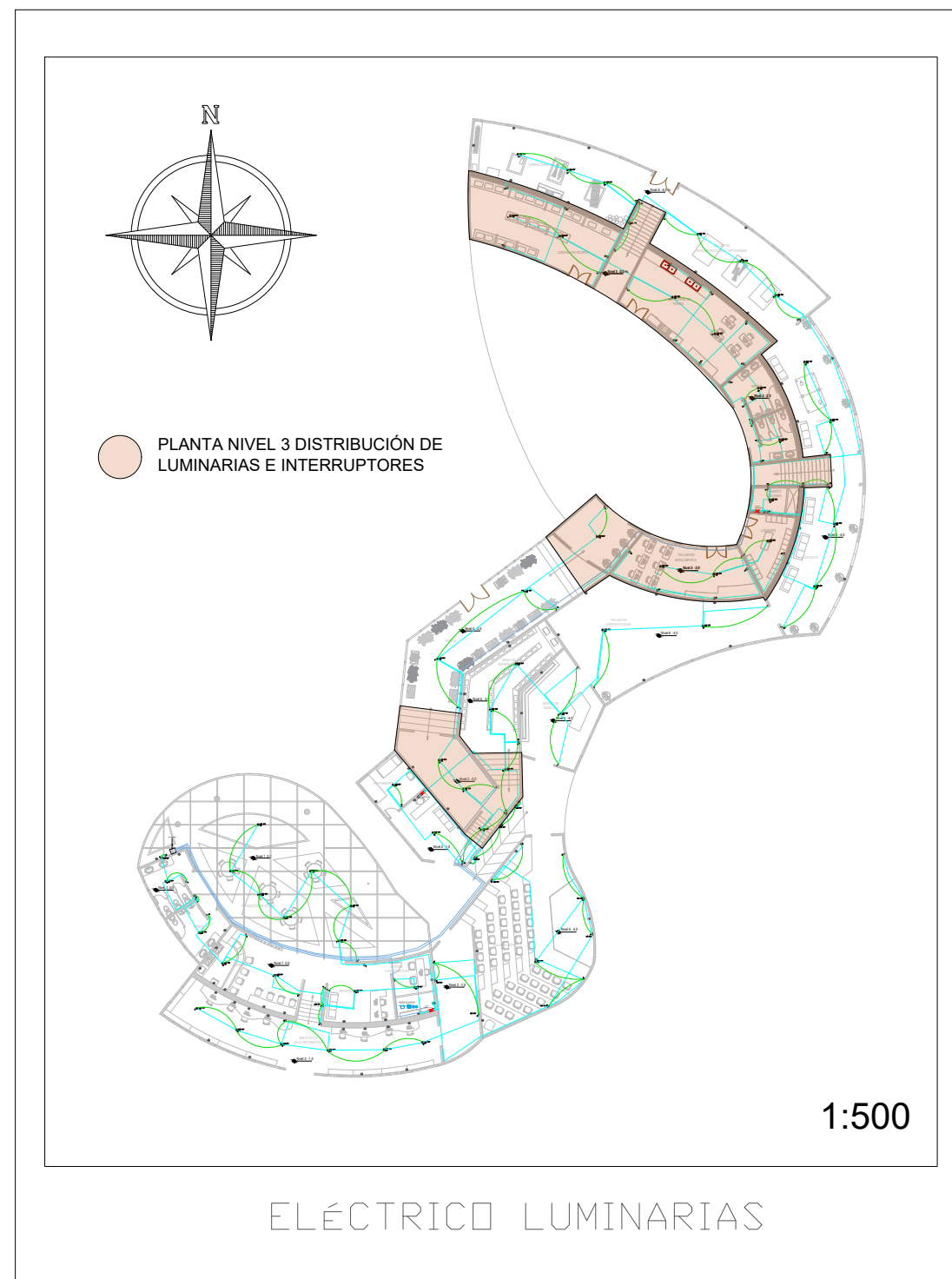
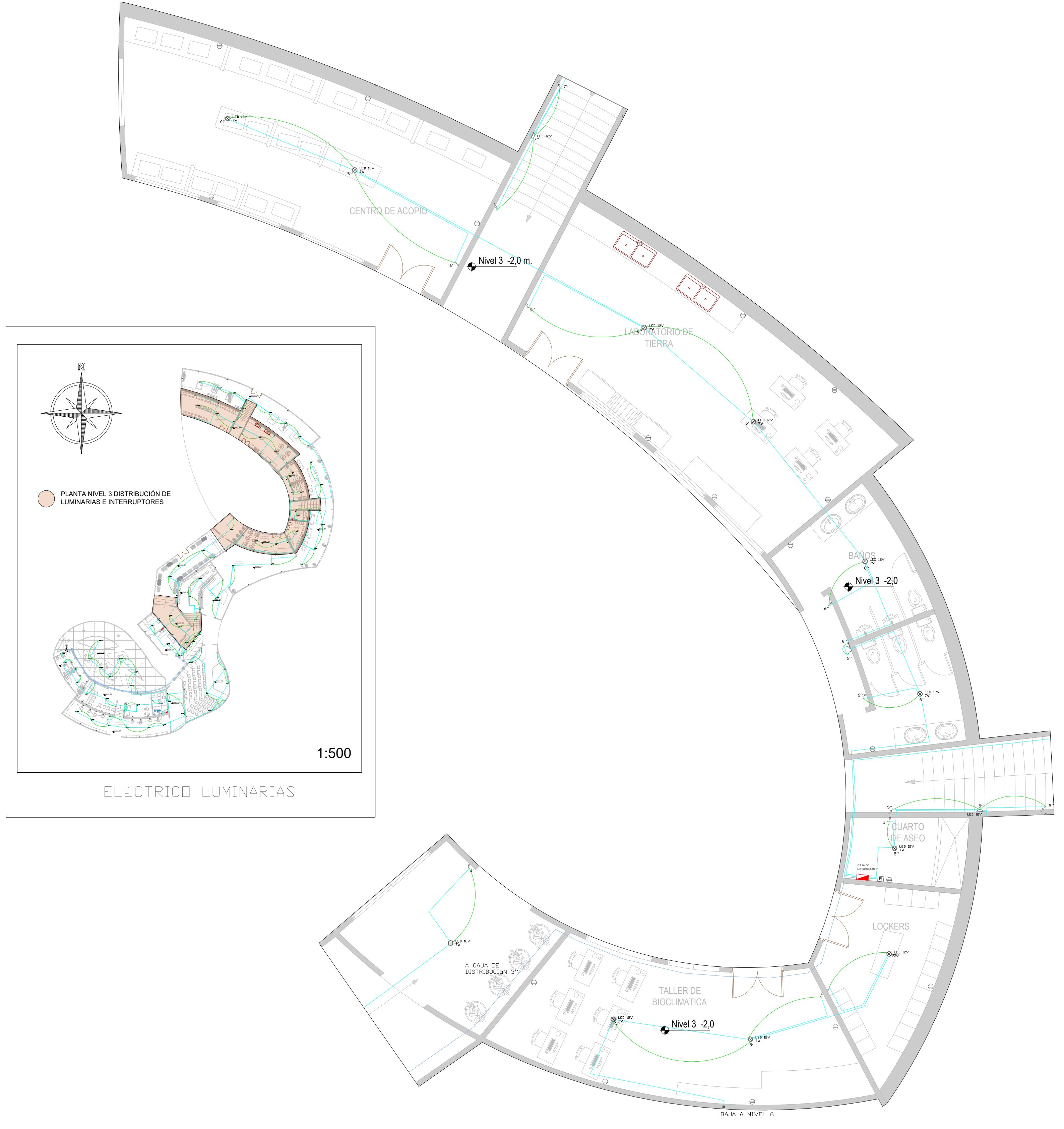
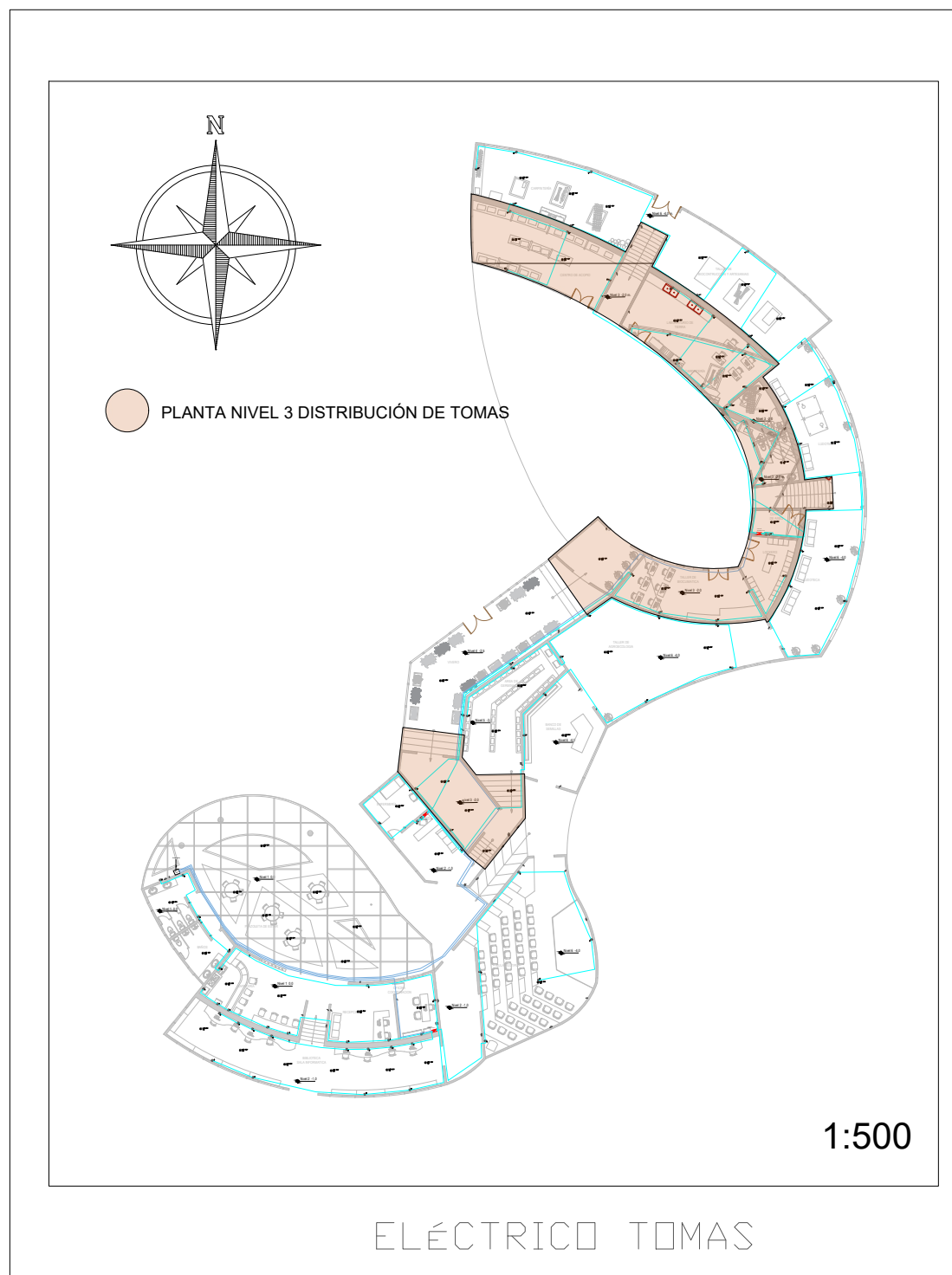
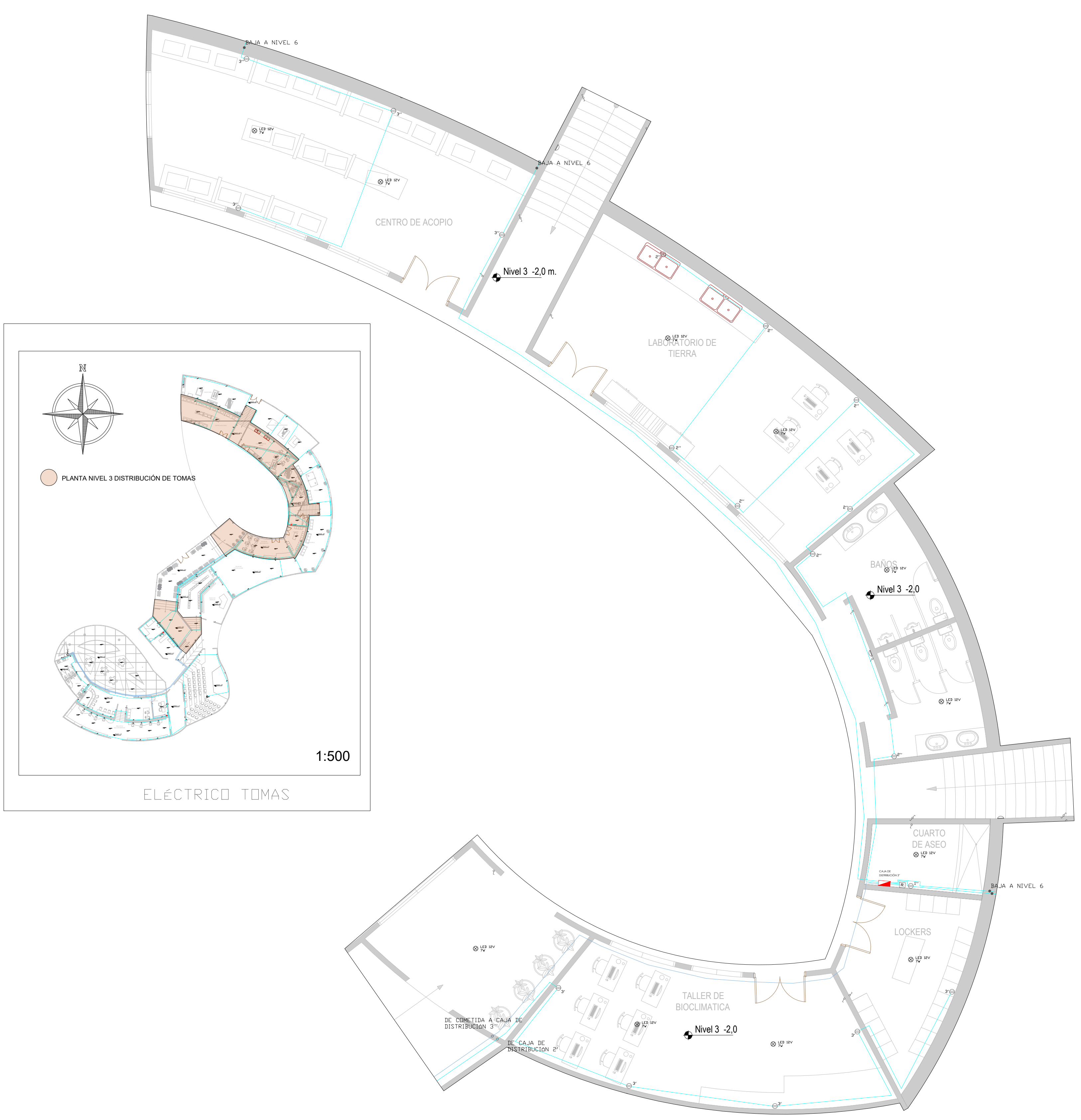

0. PLANTA NIVEL 3 DISTRIBUCIÓN DE TOMAS 1:75

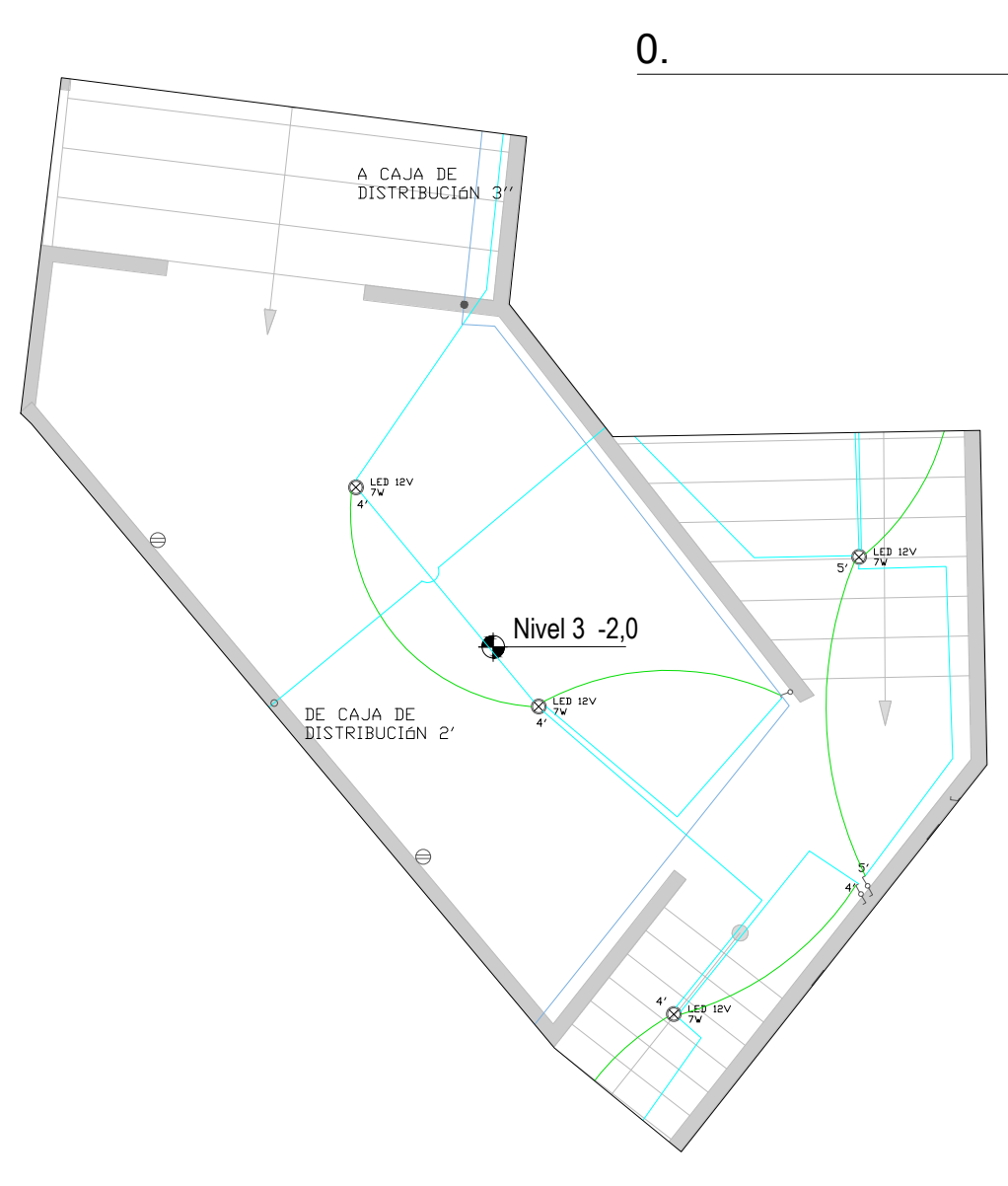

0. PLANTA NIVEL 3 DISTRIBUCIÓN DE TOMAS 1:75



- CAJA DE DISTRIBUCIÓN
- MEDIDOR
- LLAVE DE PASO
- ANTIDEVOLUCIÓN
- TUBERÍA AGUA VERDEAL
- TUBERÍA AGUA FLUJAL

- PLANTA NIVEL 1 DISTRIBUCIÓN DE TOMAS
- PLANTA NIVEL 2 DISTRIBUCIÓN DE TOMAS
- PLANTA NIVEL 1 DISTRIBUCIÓN DE LUMINARIAS E INTERRUPTORES
- PLANTA NIVEL 2 DISTRIBUCIÓN DE LUMINARIAS E INTERRUPTORES



0. DISTRIBUCIÓN HIDRÁULICA DE AGUAS LLUVIAS Y ACUEDUCTO VEREDAL NIVEL 1 1:50

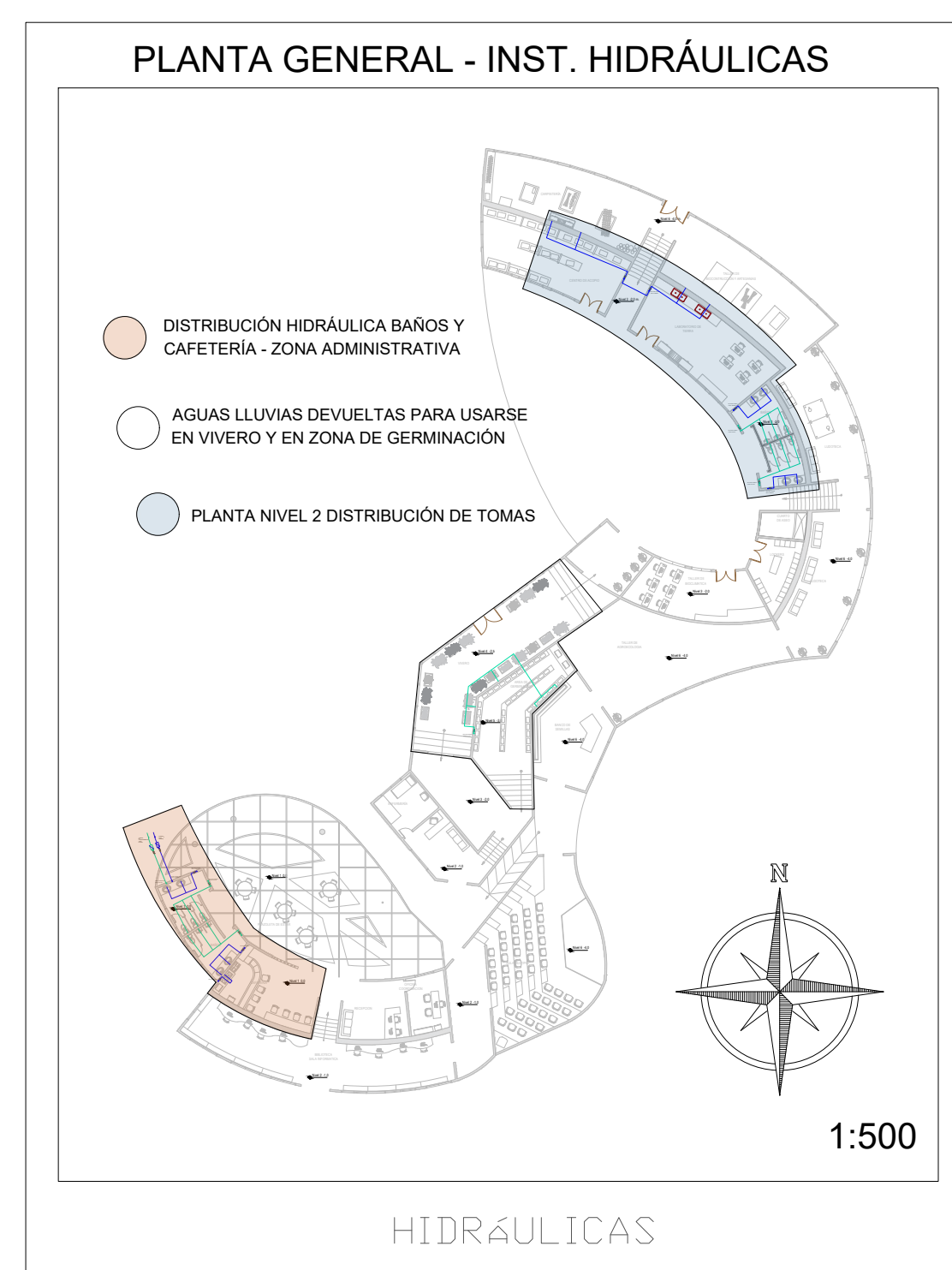

0. DISTRIBUCIÓN HIDRÁULICA DE AGUAS LLUVIAS EN VIVERO Y ÁREA DE GERMINACIÓN 1:50



0. DISTRIBUCIÓN HIDRÁULICA DE AGUAS LLUVIAS EN VIVERO Y ÁREA DE GERMINACIÓN 1:50

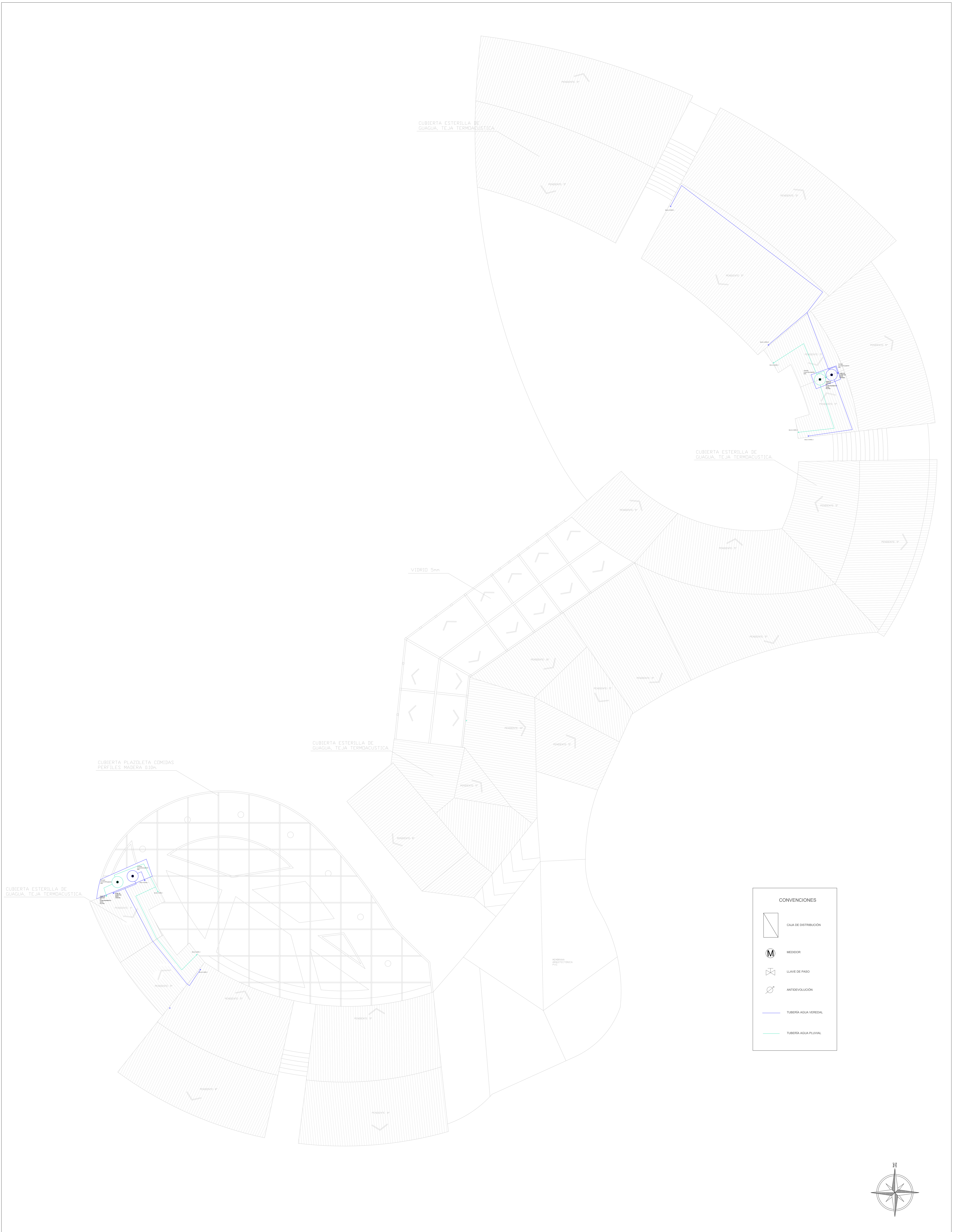

FACULTAD DE ARQUITECTURA

PROYECTO

CENTRO DE PERMACULTURA DE NAZARETH

BOGOTÁ 2021

DOCENTE TITULAR:

V'B^o Arq. FABIAN ENRIQUE BAEZ A

ESTUDIANTES:

DIEGO FELIPE GARZÓN LORA
CODIGO 1079985805

IVÁN DARIÓ REYES HINESTROZA
CODIGO 1023936437

MODIFICACIONES

FECHA

TUTOR REPRESENTACIÓN

V'B^o

TUTOR ESTRUCTURAL

V'B^o

V. B ^o APROBACION	V. B ^o PROPETARIO
V'B ^o AL RESPONSABLE	V'B ^o AL CONSTRUCTORA
ASESOR DE DISEÑO	ASESOR

CONTIENE

PLANTA CUBIERTAS PROYECTO

ESCALA 1 : 150	FECHA OCTUBRE 24 DE 2021
ARCHIVO	FECHA COPIA OCTUBRE 24 DE 2021
DIBUJÓ DIEGO G.	ELABORACIÓN IVÁN R.
PLANO No I-007	DE I-010

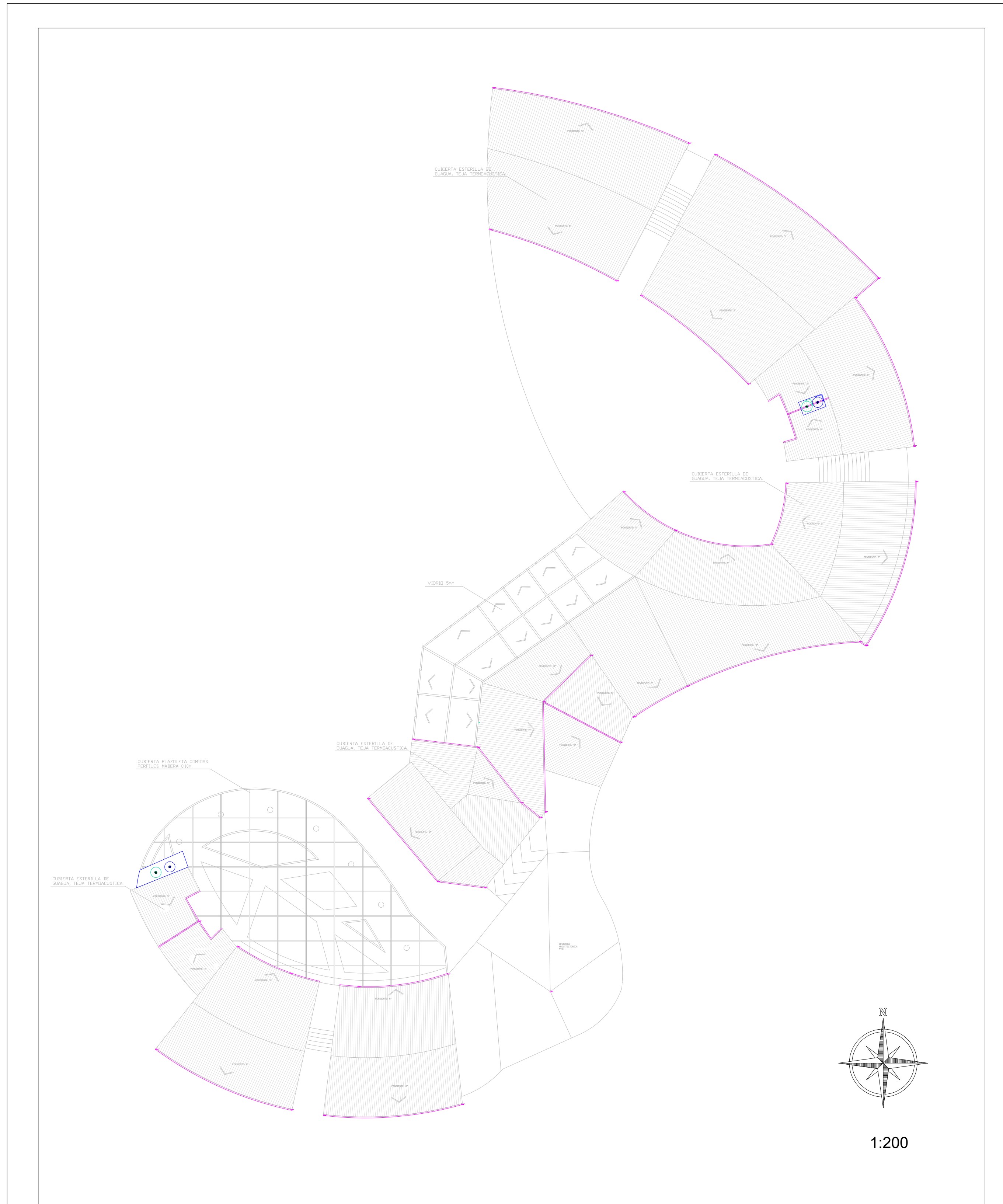

CUBIERTA AGUAS PLUVIALES

1:200

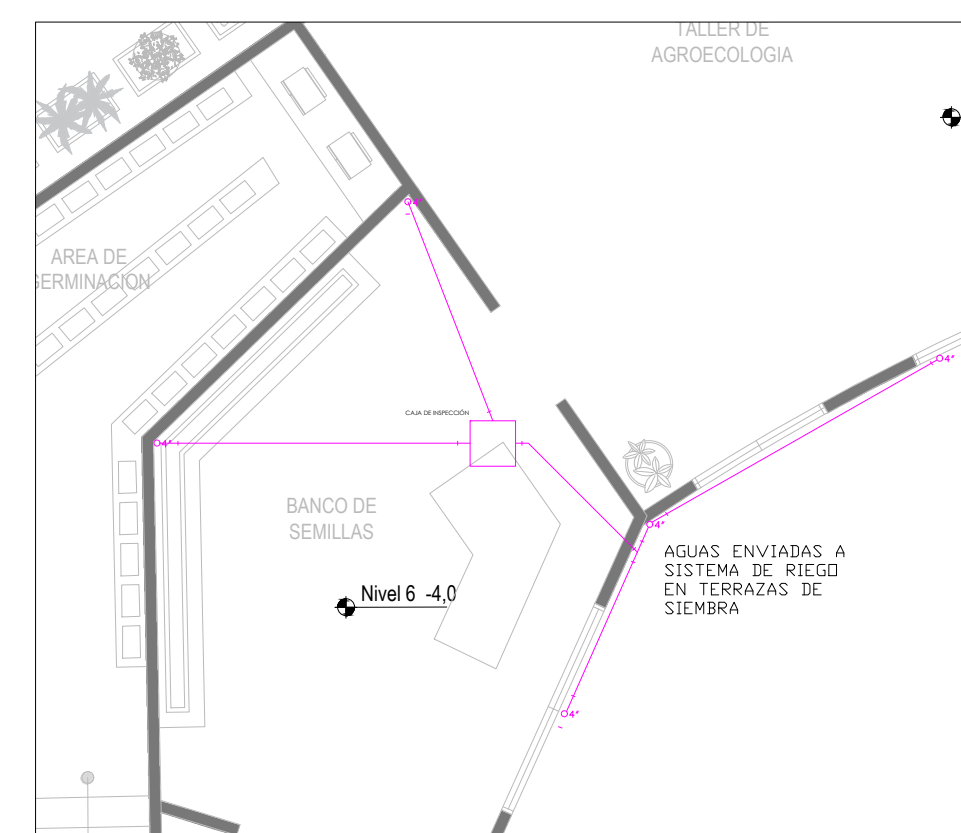

AGUAS LLUVIAS BANCO DE SEMILLAS

1:100

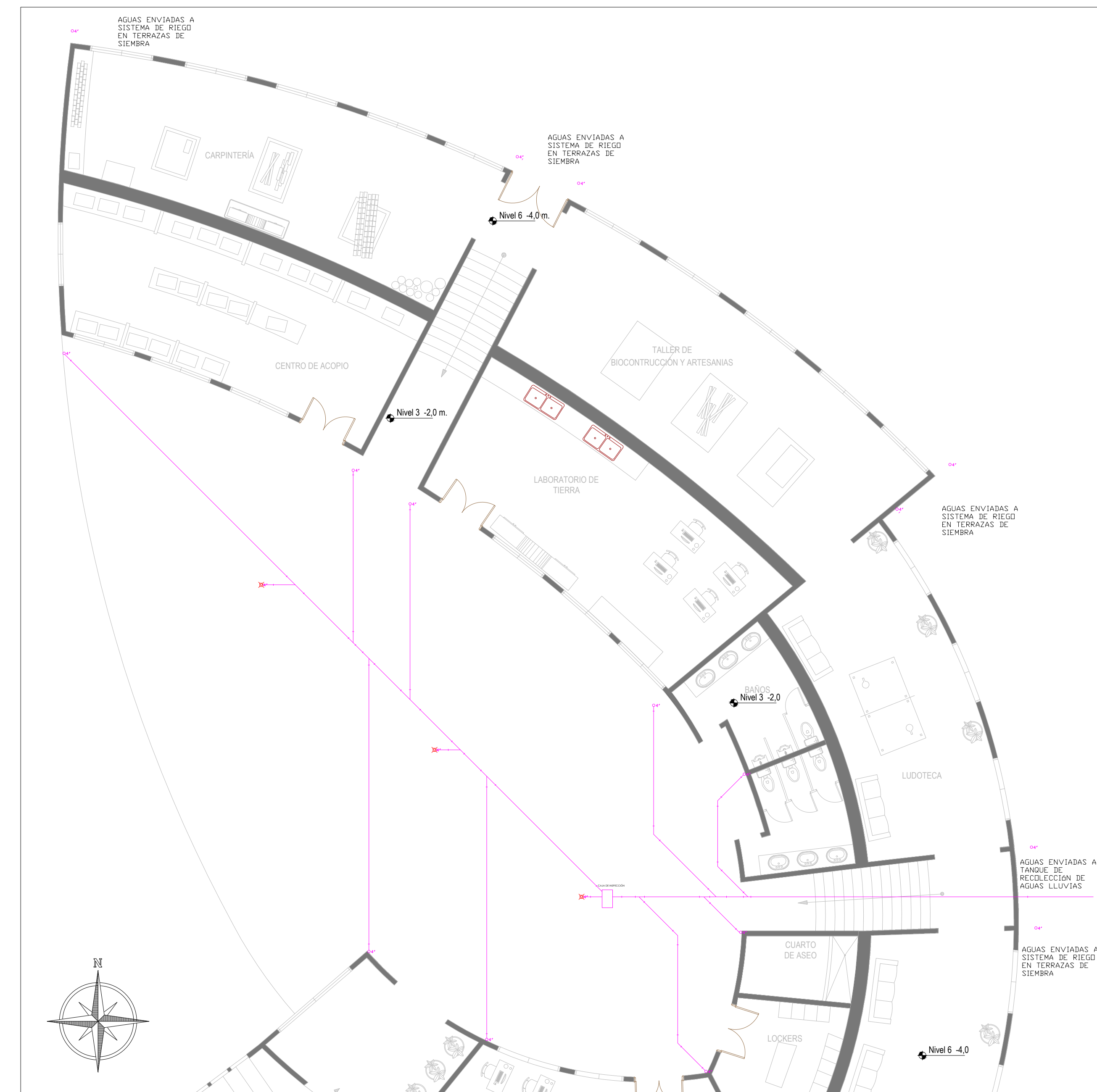

AGUAS LLUVIAS PLAZOLETA DE TALLERES

1:100

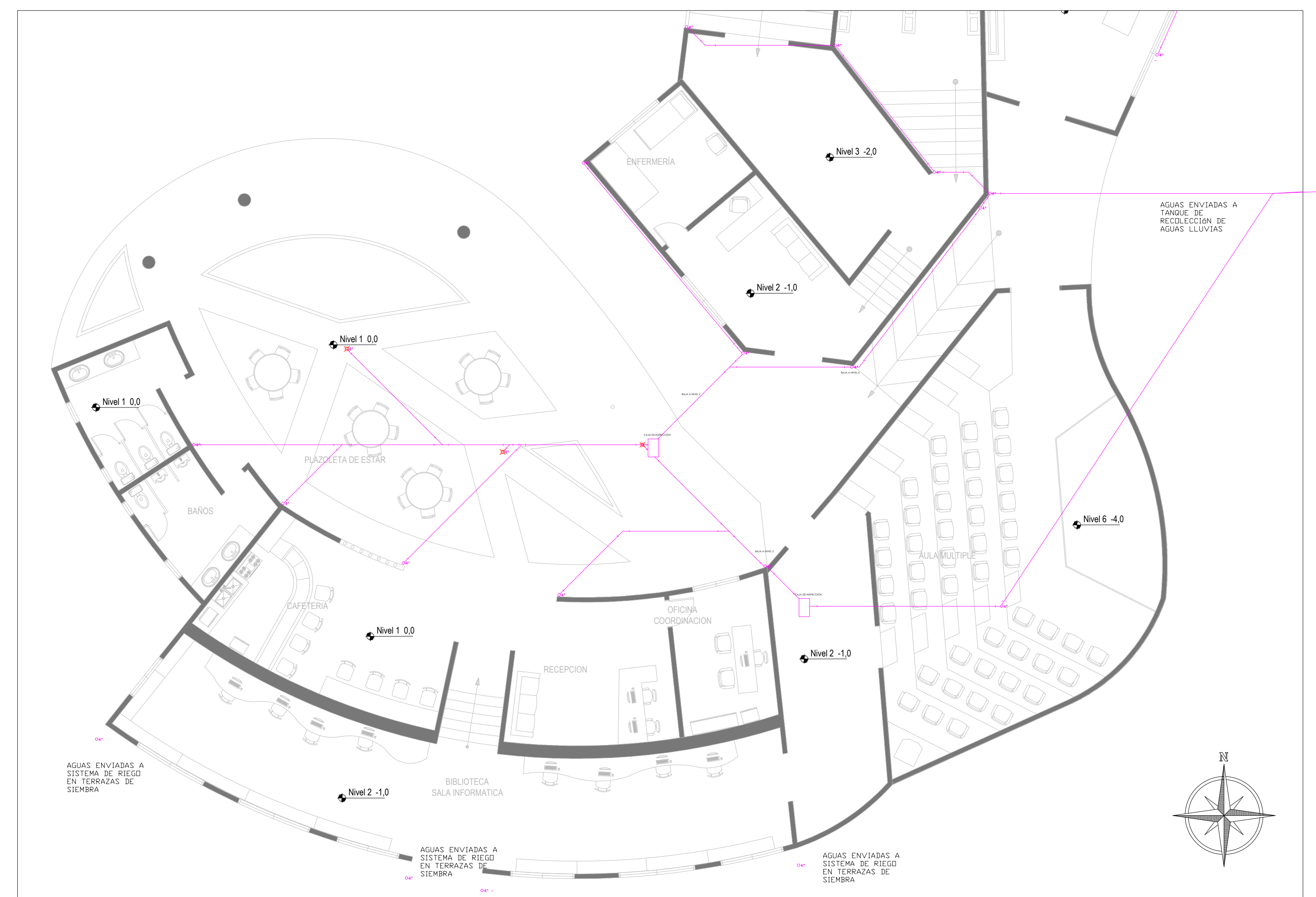

AGUAS LLUVIAS PLAZOLETA ADMINISTRATIVA

1:100



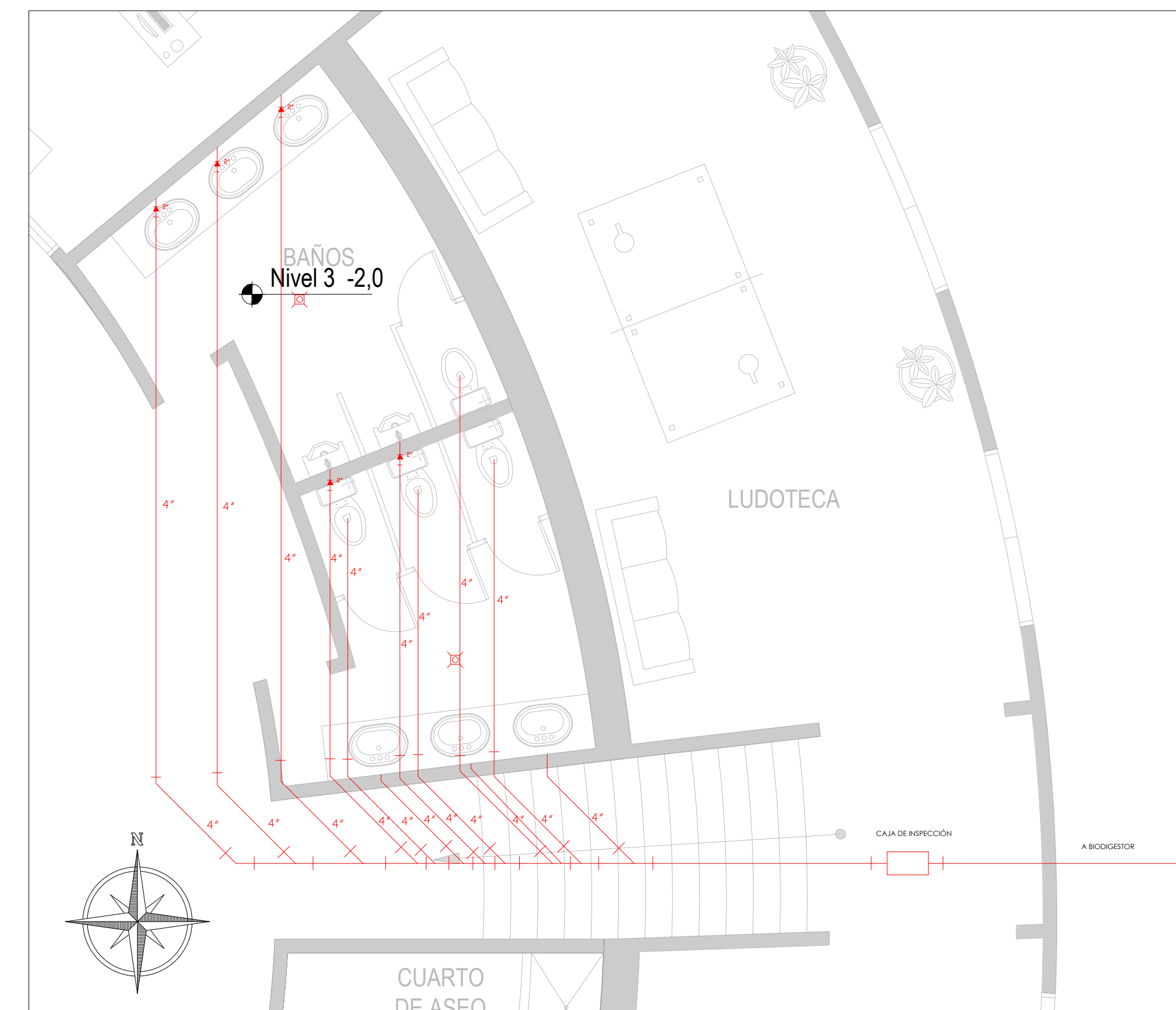
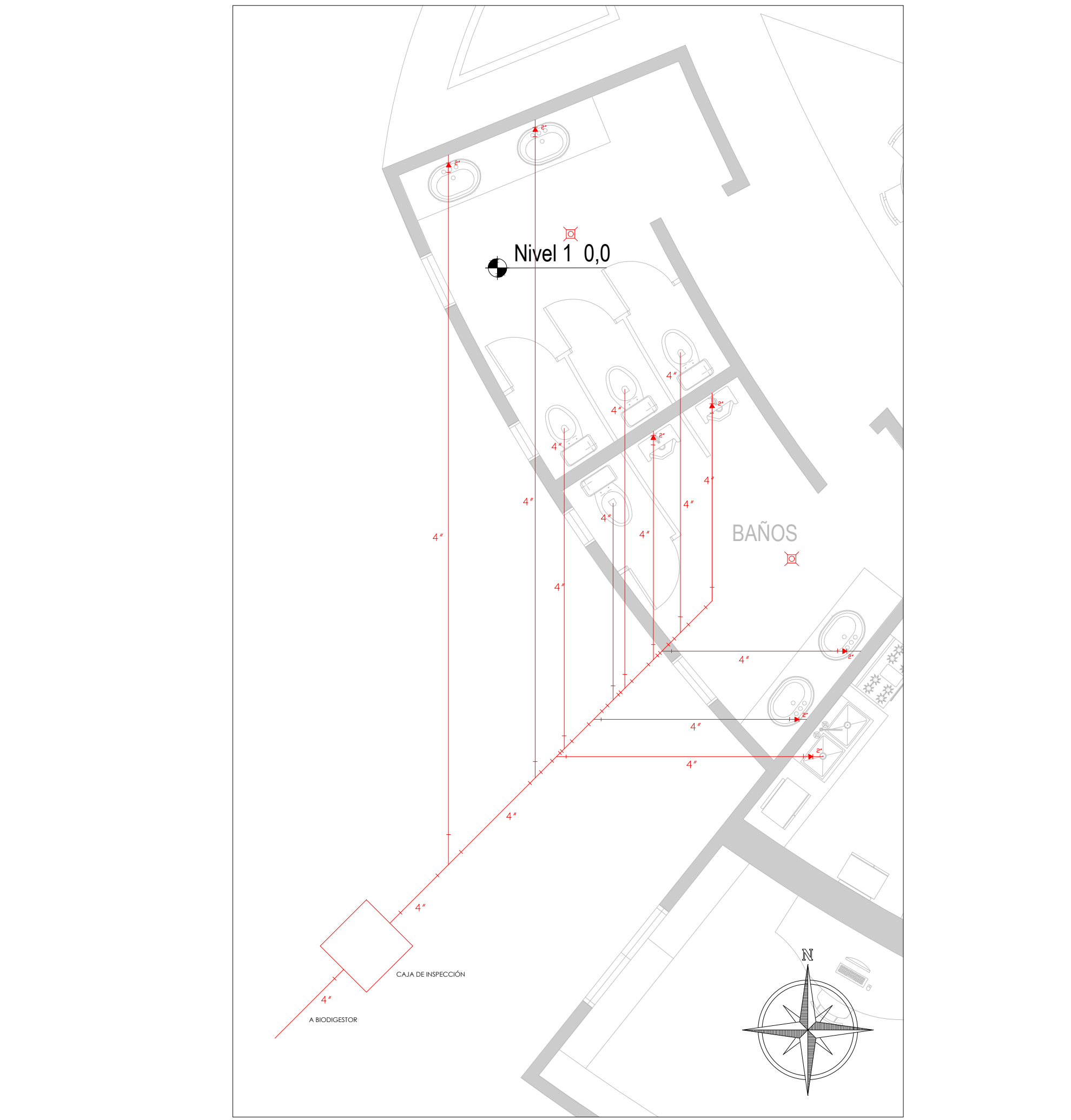
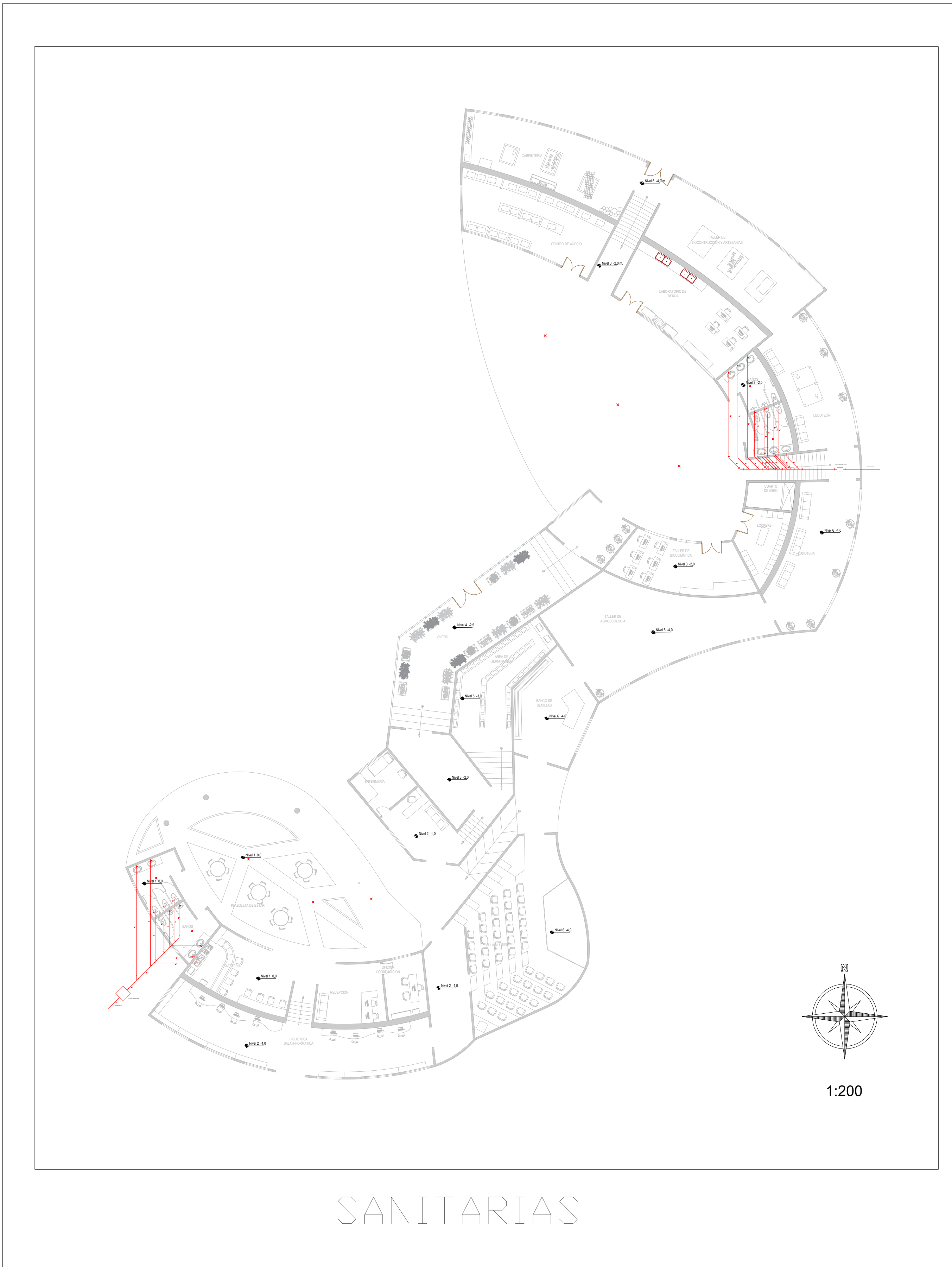

A-014	A-008
 UNIVERSIDAD La Gran Colombia	
FACULTAD DE ARQUITECTURA	
PROYECTO CENTRO DE PERMACULTURA DE NAZARETH BOGOTÁ 2021	
MODIFICACIONES	FECHA
DOCENTE TITULAR: V.B.º Arq. FABIAN ENRIQUE BAEZ A.	
ESTUDIANTES: DIEGO FELIPE GARZÓN LORA CODIGO 1070868505 JUAN DARIO REYES HINESTROZA CODIGO 1023906437	
TUTOR REPRESENTACIÓN: V.B.º	
TUTOR ESTRUCTURAL: V.B.º	
V.º DE APROBACIÓN	V.º DE PROYECTIVO
V.º AL RESPONSABLE	V.º AL CONSTRUCTORA
ASESOR DE DISEÑO	ASESOR
CONTIENE AGUAS NEGRAS GENERAL AGUAS NEGRAS NIVEL 1 AGUAS NEGRAS NIVEL 2	
ESCALA 1 : 150	FECHA OCTUBRE 24 DE 2021
ARCHIVO	FECHA COPA OCTUBRE 24 DE 2021
DIBUJO DIEGO G.	ELABORACIÓN IVÁN R.
PLANO Nº	DE
I-009	I-010

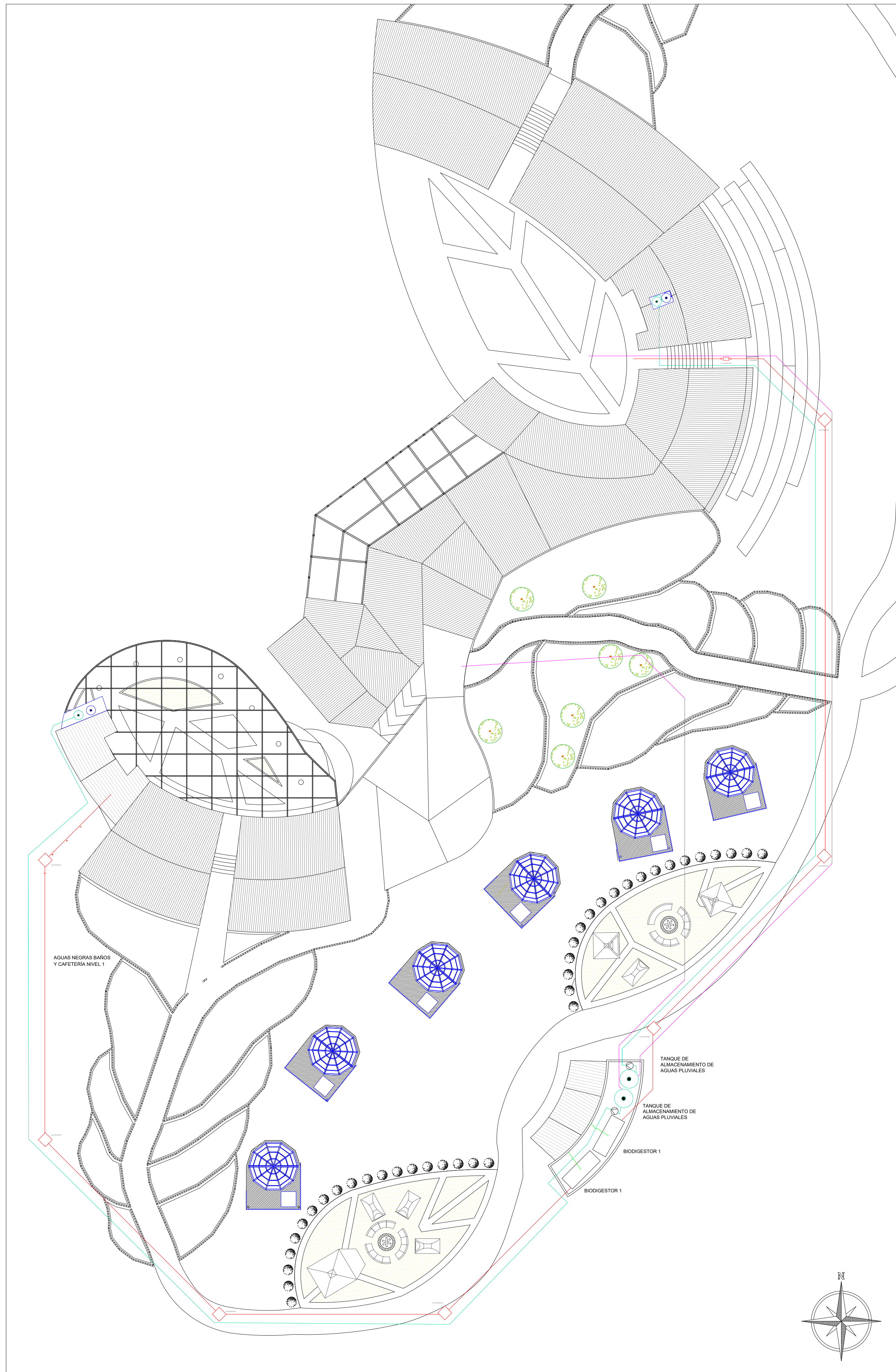

0. ALMACENAMIENTO Y REDISTRIBUCIÓN DE AGUAS NEGRAS Y PLUVIALES 1:200

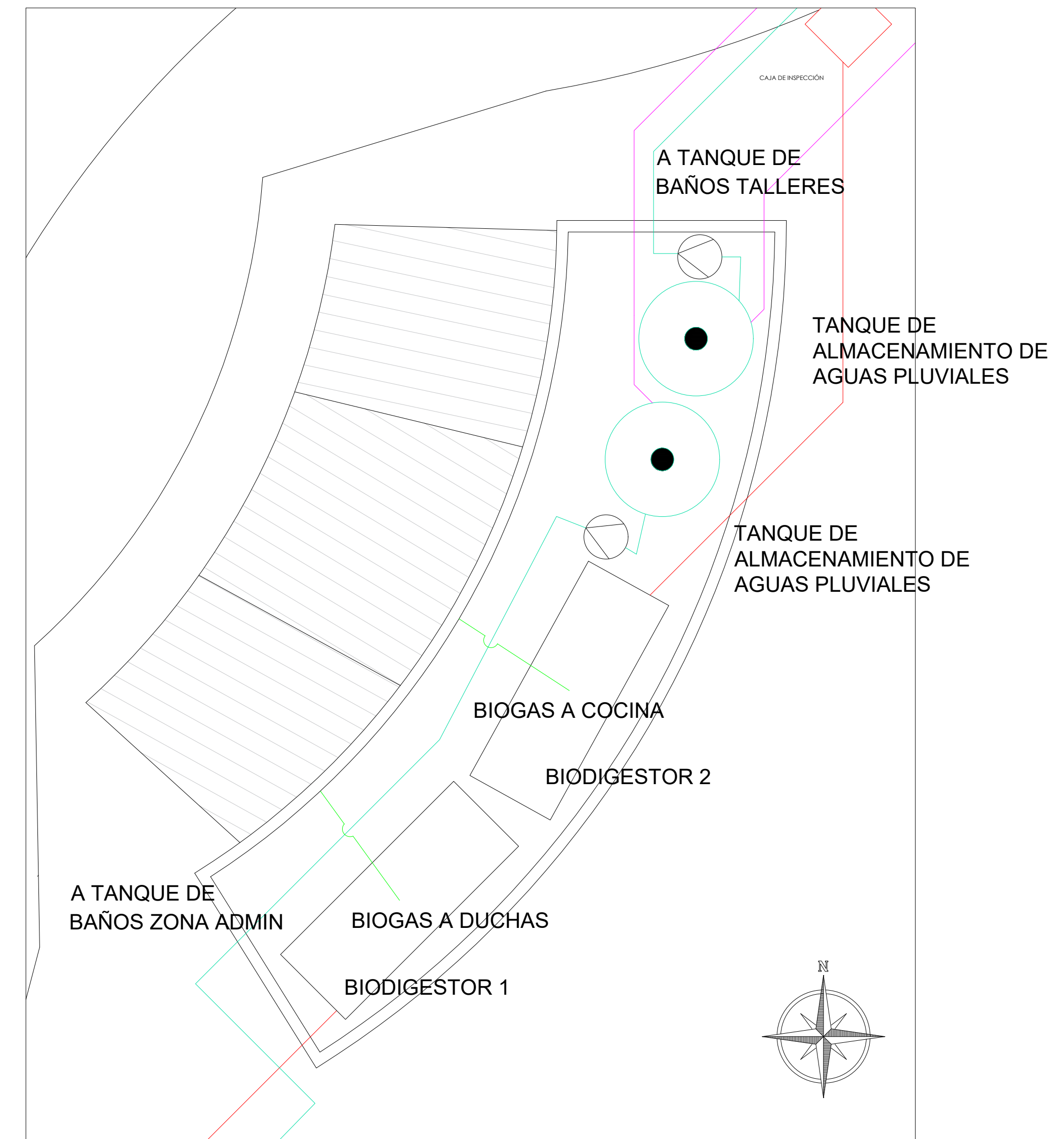

0. CUARTO DE MÁQUINAS 1:50

ESQUEMA FUNCIONAL PANELES SOLARES

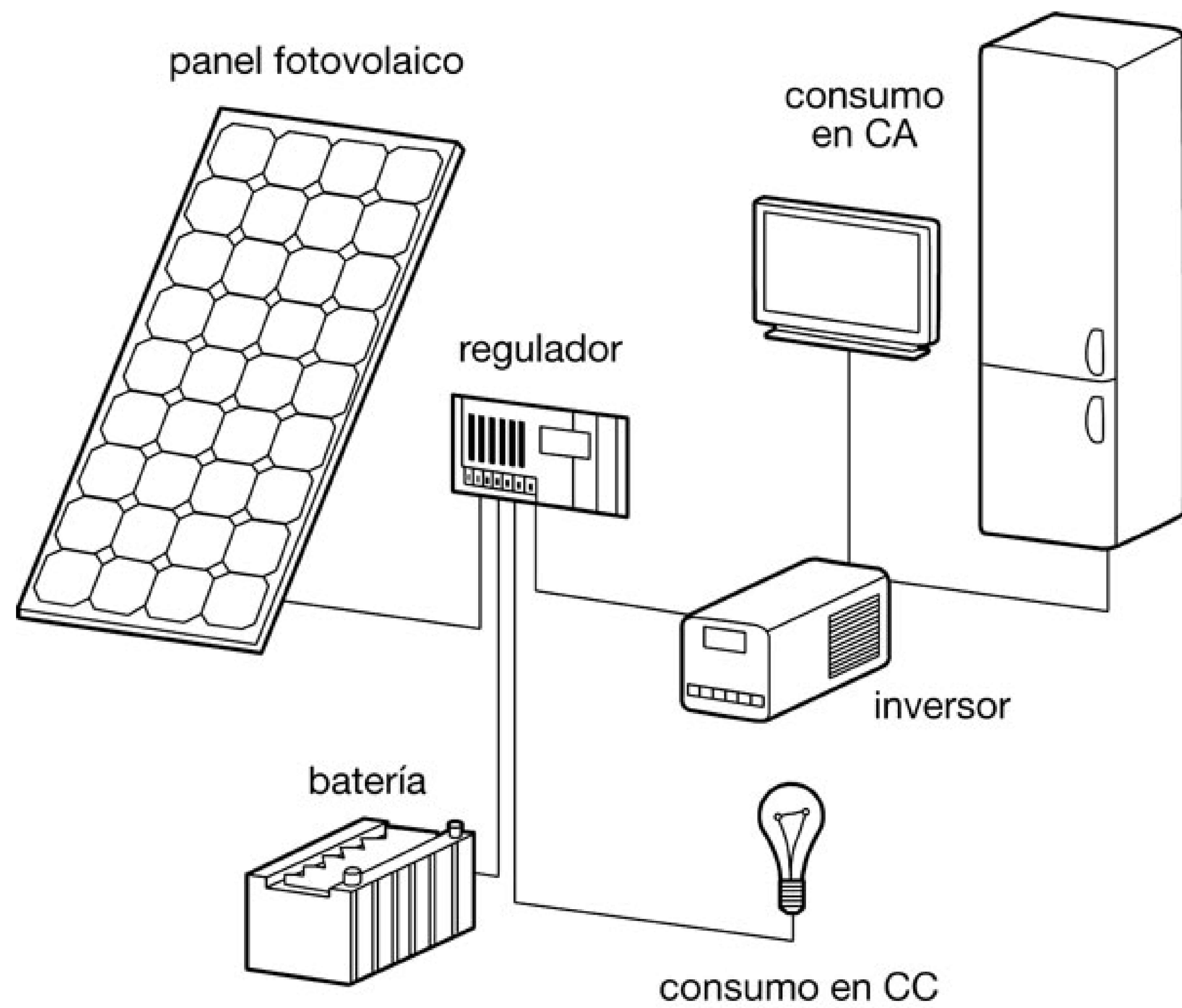

CÁLCULO # DE PANELES SOLARES POR CAJA DE DISTRIBUCIÓN

$$\frac{E * 1.3}{H_{sp} * W_p} = N^{\circ} \text{ paneles}$$

E = Consumo diario
 H_{sp} = Horas sol pico (Bogotá 3.3 horas)
 W_p = Potencia del panel (450w)

Caja de distribución 2': 8 PANELES

	A	B	C	D	E	F
1	CAJA DE DISTRIBUCIÓN 2'					
2	CANTIDAD	DESCRIPCIÓN EQUIPO / CARGA	POTENCIA INSTALADA (W)	HORAS DE USO DIARIO (h)	CONSUMO DE ENERGÍA DIÁRIO	CONSUMO DE ENERGÍA
3	20	Bombilla LED 12 V 7W (CC)	140	6	0,84	25,2
4	3	Computador de mesa 200 W (DC)	600	5	3	90
5	5	Televisor 100W	500	5	2,5	75
6		TOTALES	1240		6,34	190,2

Caja de distribución 1': 16 PANELES

	A	B	C	D	E	F
1	CAJA DE DISTRIBUCIÓN 1'					
2	CANTIDAD	DESCRIPCIÓN EQUIPO / CARGA	POTENCIA INSTALADA (W)	HORAS DE USO DIARIO (h)	CONSUMO DE ENERGÍA DIÁRIO	CONSUMO DE ENERGÍA
3	29	Bombilla LED 12 V 7W (CC)	203	6	1,218	36,54
4	10	Computador de mesa 200 W (DC)	2000	5	10	300
5	4	Televisor 100W	400	5	2	60
6	1	Nevera	300	24	7,2	216
7	1	Licudadora	300	0,1	0,03	0,9
8	1	Video Bean	290	3	0,87	26,1
9		TOTALES	3493		21,318	639,54

Caja de distribución 3'': 13 PANELES

	A	B	C	D	E	F
1	CAJA DE DISTRIBUCIÓN 3''					
2	CANTIDAD	DESCRIPCIÓN EQUIPO / CARGA	POTENCIA INSTALADA (W)	HORAS DE USO DIARIO (h)	CONSUMO DE ENERGÍA DIÁRIO	CONSUMO DE ENERGÍA
3	23	Bombilla LED 12 V 7W (CC)	161	6	0,966	28,98
4	4	Computador de mesa 200 W (DC)	800	5	4	120
5	6	Televisor 100W	600	5	3	90
6	1	Pulidora	2400	2	4,8	144
7	1	Taladro	1200	2	2,4	72
8	1	Cierra	1500	2	3	90
9		TOTALES	6500		18,166	544,98

