

VIVIENDA MODULAR PARA ATENDER UNA EMERGENCIA

Manuel Alejandro Martínez Sabogal
Diego Fernando Casas Cante



MANUAL PARA ENSAMBLE DE LA VIVIENDA

VIVIENDA MODULAR PARA ATENDER UNA EMERGENCIA

A1

FUNCIONAMIENTO DE LA PIEZA A1

DE ESTA MANERA LLEGARA LA PIEZA AL CAMPAMENTO

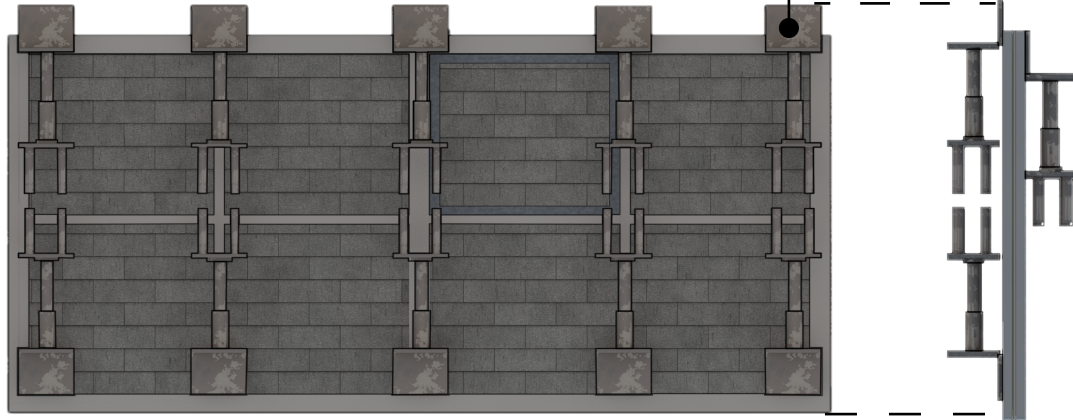

ACOSTAR LA PIEZA, DOS PERSONA LA LEVANTARAN Y LAS DEMAS DESPLEGARAN LOS TORNILLOS TELESCOPICOS.

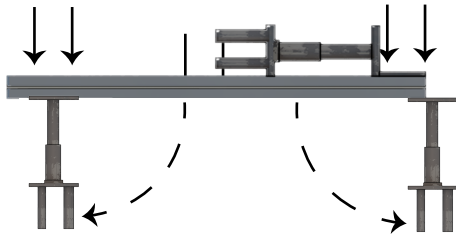

LUEGO SE EJERCERA FUERZA DE LA PARTE DE ARRIBA DE LA PIEZA HACIA EL TERRENO, DE ESTA MANERA ENTERRARAN LOS TORNILLOS Y DARAN ESTABILIDAD A LA VIVIENDA.

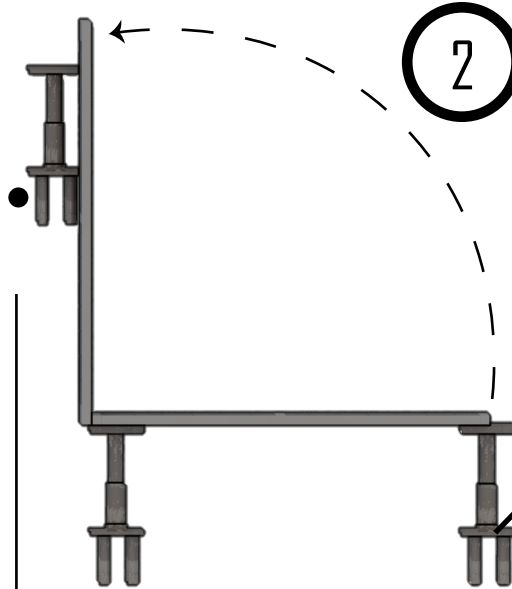

-CON LOS TORNILLOS TELESCOPICOS ENTERRADOS EN EL TERRENO, SE DEBEN SOLTAR LAS BISAGRAS DE PASADOR Y LUEGO SUBIR EL MURO.



TORNILLO TELESCOPICO
ABIERTO: 75
CERRADO: 45



BISAGRA DE USO PESADO

TENDREMOS 2 DE ESTAS EN LA PARTE DE LOS TORNILLOS TELESCOPICOS

BISAGRA DE PASADOR
TENDREMOS 4 DE ESTAS EN LA PARTE SUPERIOR DE LA PIEZA A1.

TAMBIEN ESTAS FUNCIONAN PARA ASEGURAR LOS TORNILLOS CUANDO ESTAN DESPLEGADOS.

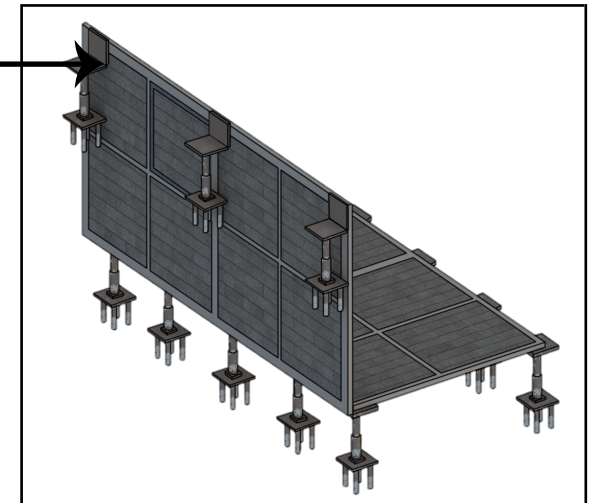

DE ESTA MANERA LLEGARA LA PIEZA AL CAMPAMENTO

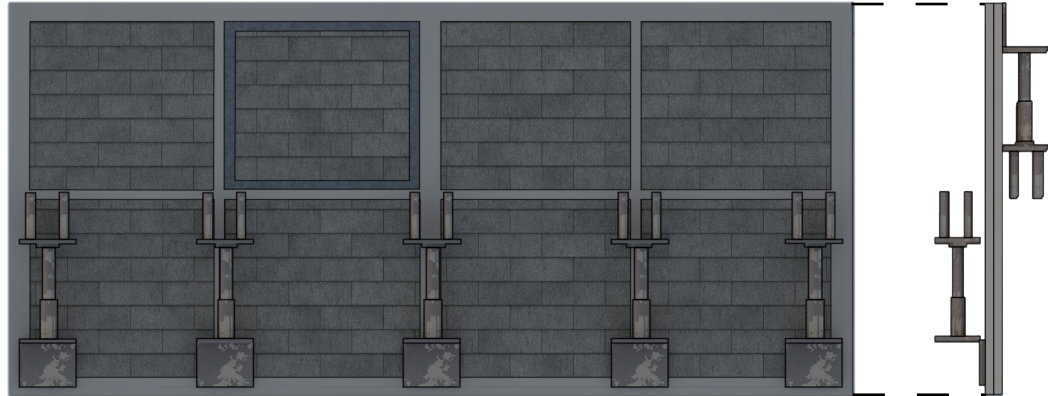

3

ACOSTAR LA PIEZA, DOS PERSONA LA LEVANTARAN Y LAS DEMAS DESPLEGARAN LOS TORNILLOS TELESCOPICOS.

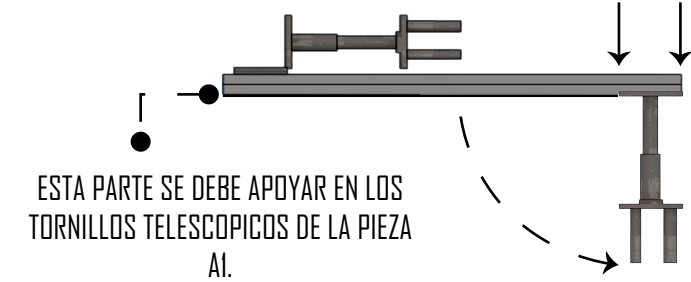

ESTA PARTE SE DEBE APOYAR EN LOS TORNILLOS TELESCOPICOS DE LA PIEZA A1.

DE ESTA MANERA SE UNIRAN LOS DOS MUROS.
SE ASEGURARAN POR MEDIO DE UNA BISAGRA DE PASADOR.
MIRAR PASADOR EN LA PAGINA 1.

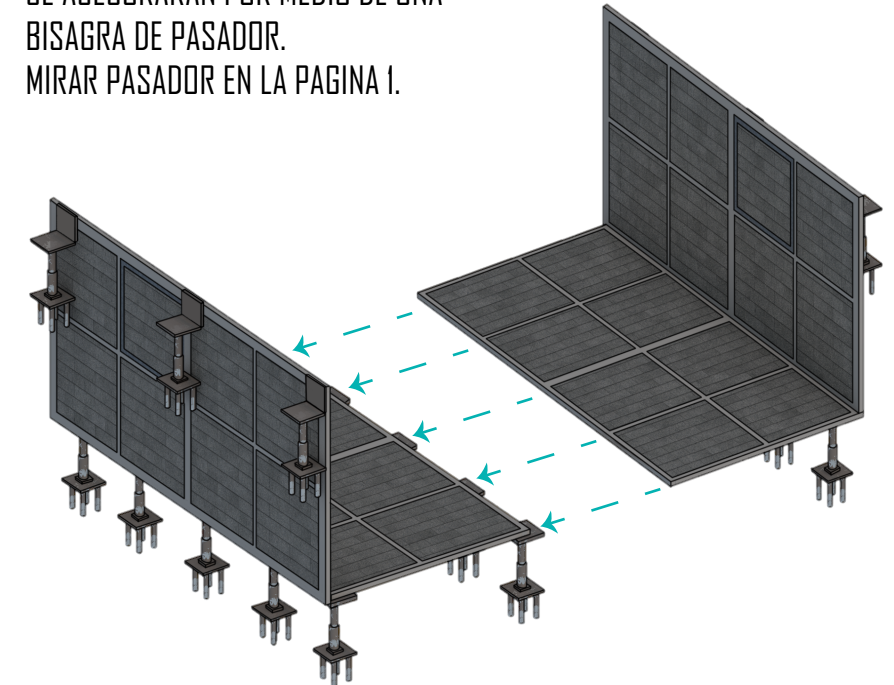

4

-CON LOS TORNILLOS ENTERRADOS EN EL TERRENO SE DEBEN SOLTAR LAS BISAGRAS DE PASADOR Y LUEGO SUBIR EL MURO.

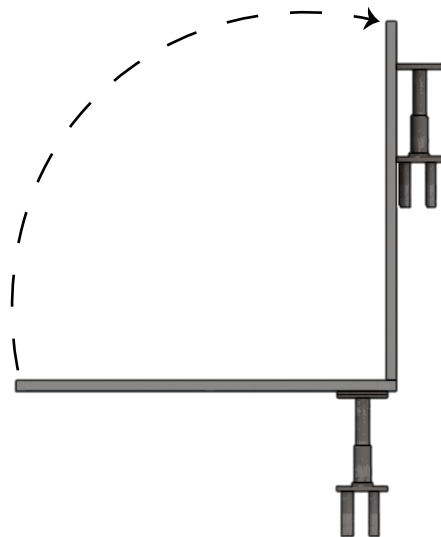



SE DEBE DESPLEGAR LA PARTE DE LA CUBIERTA, LA CUAL SE MANTENDRA ABIERTA POR MEDIO DE LA ESTRUCTURA DE TIJERA QUE ESTA EN LA PARTE INTERIOR.

DE ESTA MANERA LLEGARA LA PIEZA AL CAMPAMENTO

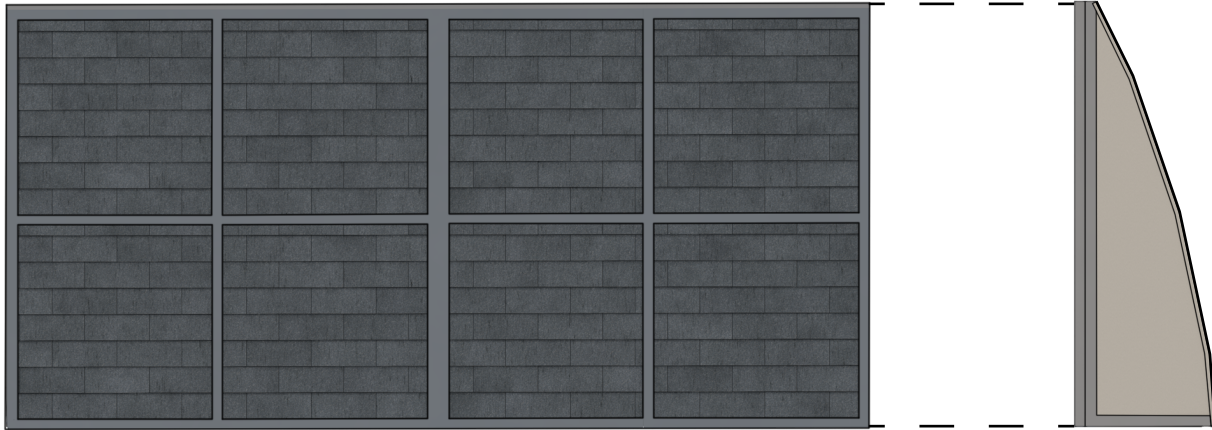

ACOPLES INTERNOS

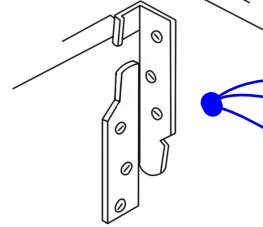

SE ACOPLARAN CON LOS MUROS POR MEDIO DE ACOPLER INTERNOS Y EXTERNOS QUE ESTARAN PUESTOS EN LOS MUROS A TRES ALTURAS DIFERENTES.

ACOPLES EXTERNOS

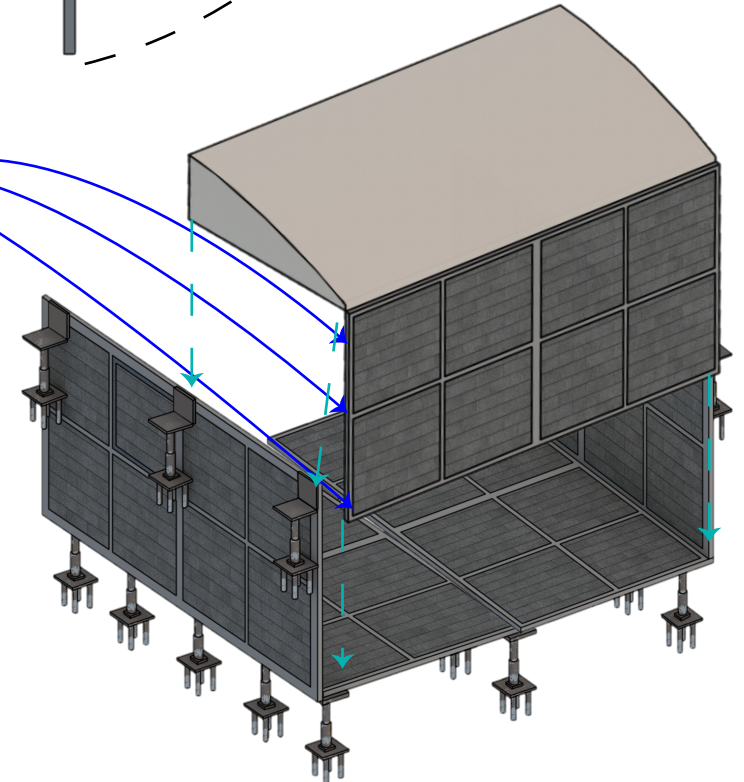
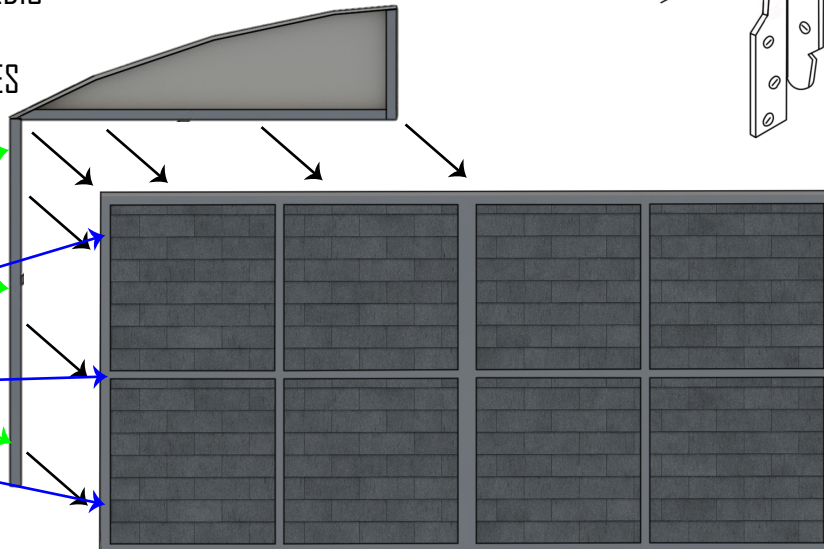
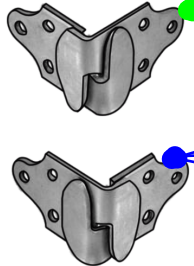

DE ESTA MANERA LLEGARA LA PIEZA AL CAMPAMENTO



SE DEBE DESPLEGAR LA PARTE DE LA CUBIERTA, LA CUAL SE MANTENDRA ABIERTA POR MEDIO DE LA ESTRUCTURA DE TIJERA QUE ESTA EN LA PARTE INTERIOR, TAMBIEN SE PUEDE DESPLEGAR LA PUERTA, LA CUAL FUNCIONA COMO RAMPA DE ACCESO A LA VIVIENDA.

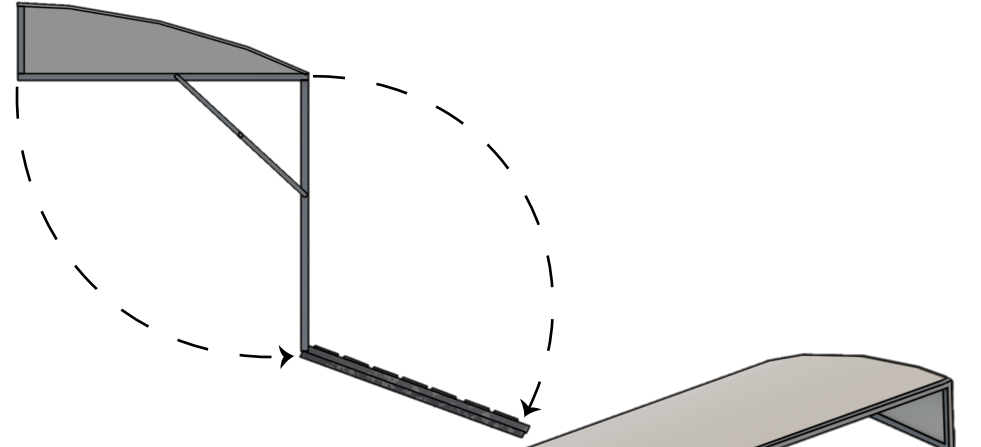

ACOPLES INTERNOS

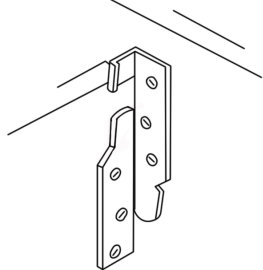

ACOPLES EXTERNOS



SE ACOPLARA CON LOS MUROS POR MEDIO DE ACOPLER INTERNOS Y EXTERNOS QUE ESTARAN PUESTOS EN LOS MUROS A TRES ALTURAS DIFERENTES.

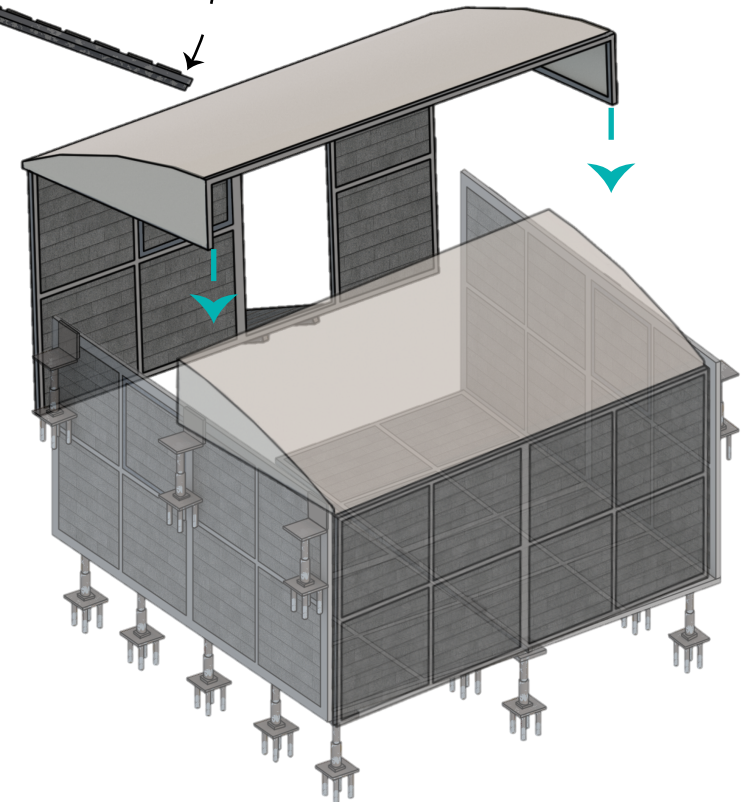
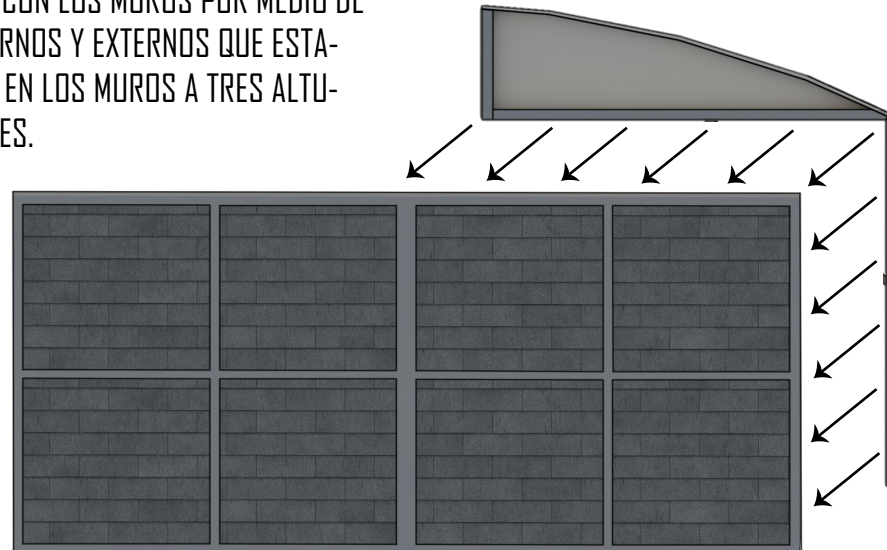

VIVIENDA EN SU FASE 1 (DE 4 A 5 PERONAS)



VIVIENDA MODULAR PARA ATENDER UNA EMERGENCIA

CF

CORTE FUGADO - VIVIENDA ABIERTA DE DIA

LA VENTANA CUENTA CON DOS BISAGRAS DE PASADOR, PARA SER ASEGURADAS DE NOCHE O CUANDO SE REALICE EL DESPLIEGUE.

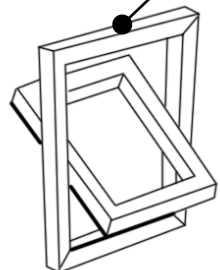

VENTANAS DE APERTURA PIVOTANTE, FUNCIONAN DE LA MISMA MANERA CON LOS MUEBLES DESPLEGADOS O SIN DESPLEGAR.

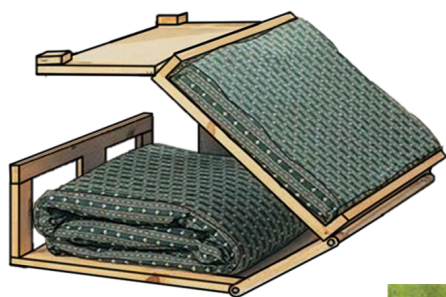

CUENTA CON CAMAS QUE EN LA NOCHE SE DEPLIEGAN, EN EL DIA SE RECOJEN PARA SER UTILIZADAS COMO SILLAS.

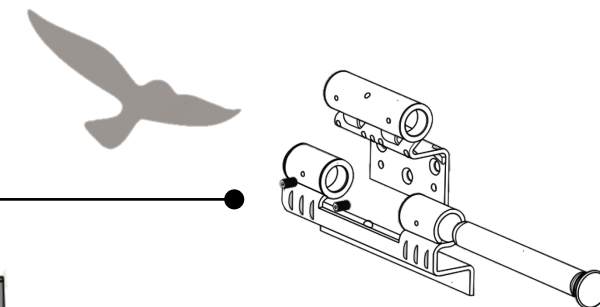
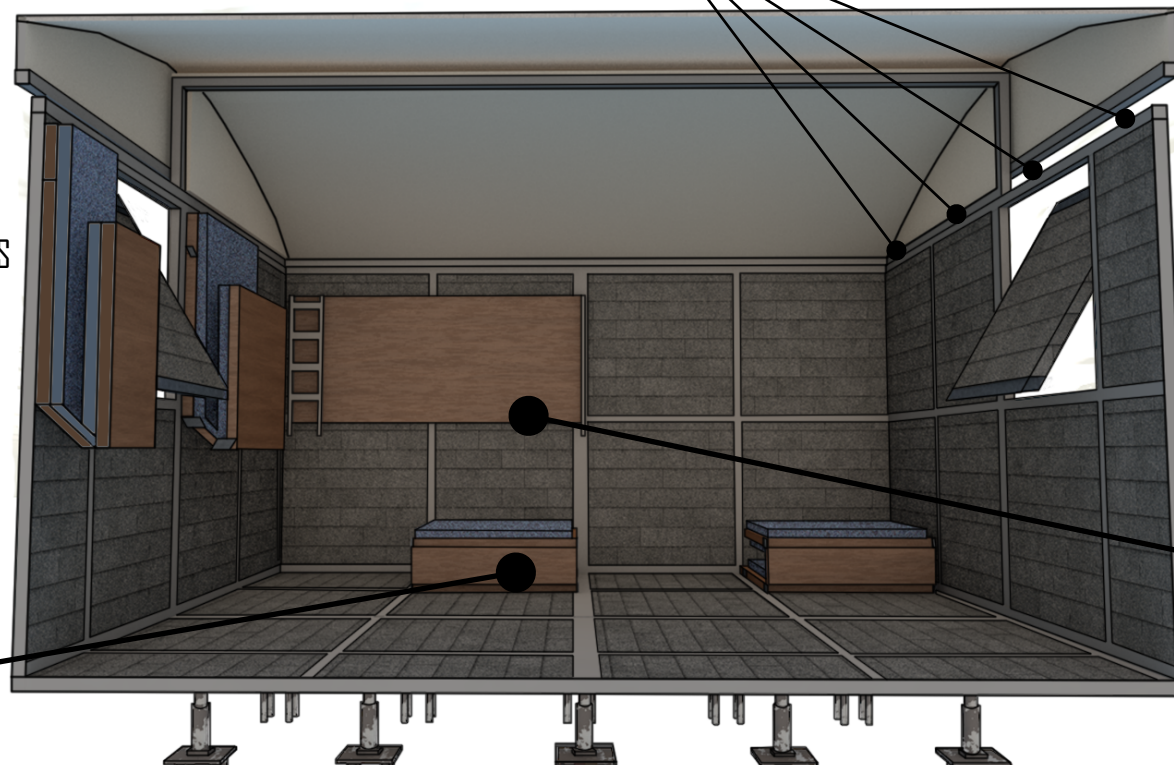

BISAGRAS DE PASADOR PARA EL ULTIMO DESPLIEGUE

CAMAS DESPLEGABLES DEL MURO, EN EL DIA SE RECOJEN PARA UN MEJOR APROVECHAMIENTO DEL ESPACIO.

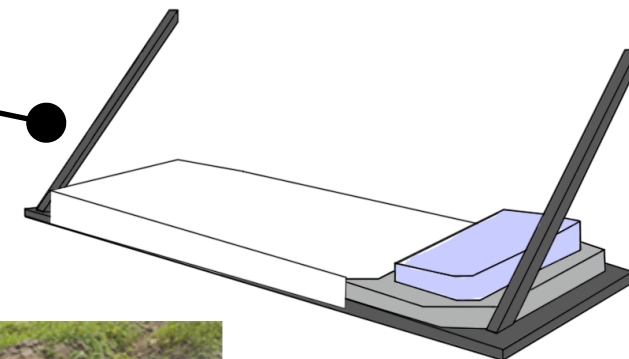

VIVIENDA MODULAR PARA ATENDER UNA EMERGENCIA

CF

CORTE FUGADO - VIVIENDA CERRADA DE NOCHE



VENTANAS DE APERTURA PIVOTANTE

BISAGRAS DE PASADOR PARA EL ULTIMO DESPLIEGUE, EN LAS DOS PIEZAS A1 -A2

CAMAS DESPLEGABLES DEL MURO

CUENTA CON CAMAS QUE EN LA NOCHE SE DEPLIEGAN.

VIVIENDA MODULAR PARA ATENDER UNA EMERGENCIA

VA

VIVIENDA AMPLIADA

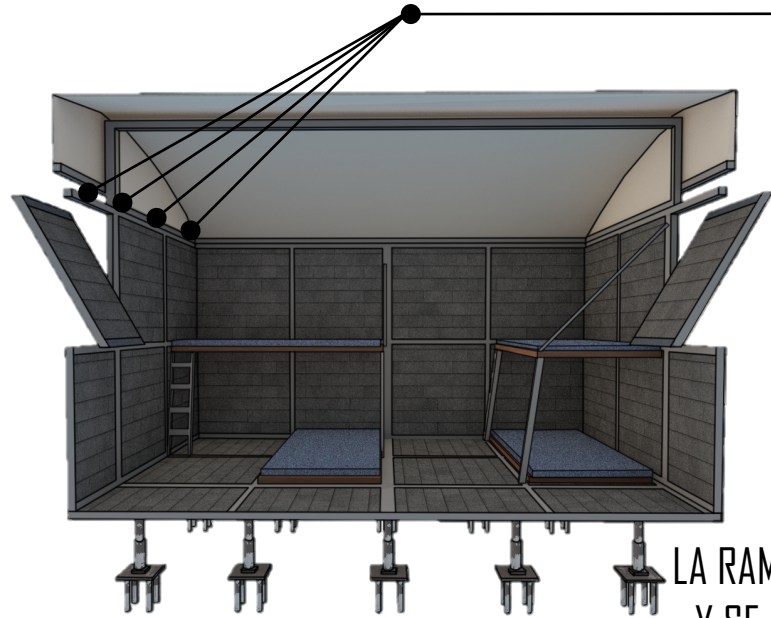

LA RAMPA CUANDO SE SUBE Y SE SIERRA, TIENE UNA BISAGRA DE PASADOR PARA ASEGURARLA POR LA PARTE INTERIOR.

UNA RAMPA DESPLEGABLE CON DOS FUNCIONES, DAR ACCESO A LA VIVIENDA Y FUNCIONAR COMO PUERTA.

-CUANDO LAS FAMILIAS SON MAS GRANDES (6-7 PERSONAS) LA VIVIENDA CUENTA CON DOS AMPLIACIONES, LAS CUALES ESTAN INCORPORADAS EN LOS MUROS A1 Y A2.

-EN LA PARTE INTERIOR DE LA VIVIENDA HAY 4 BISAGRAS DE PASADOR, AL SOLTARLAS SE DESPLEGARAN DOS NUEVOS ESPACIOS DE DESCANSO.

-CON UNA BISAGRA DE PASADOR SE ASEGURA LA RAMPA PARA QUE FUNCIONE COMO PUERTA, ESTA ESTARA UBICADA EN LA PARTE SUPERIOR.

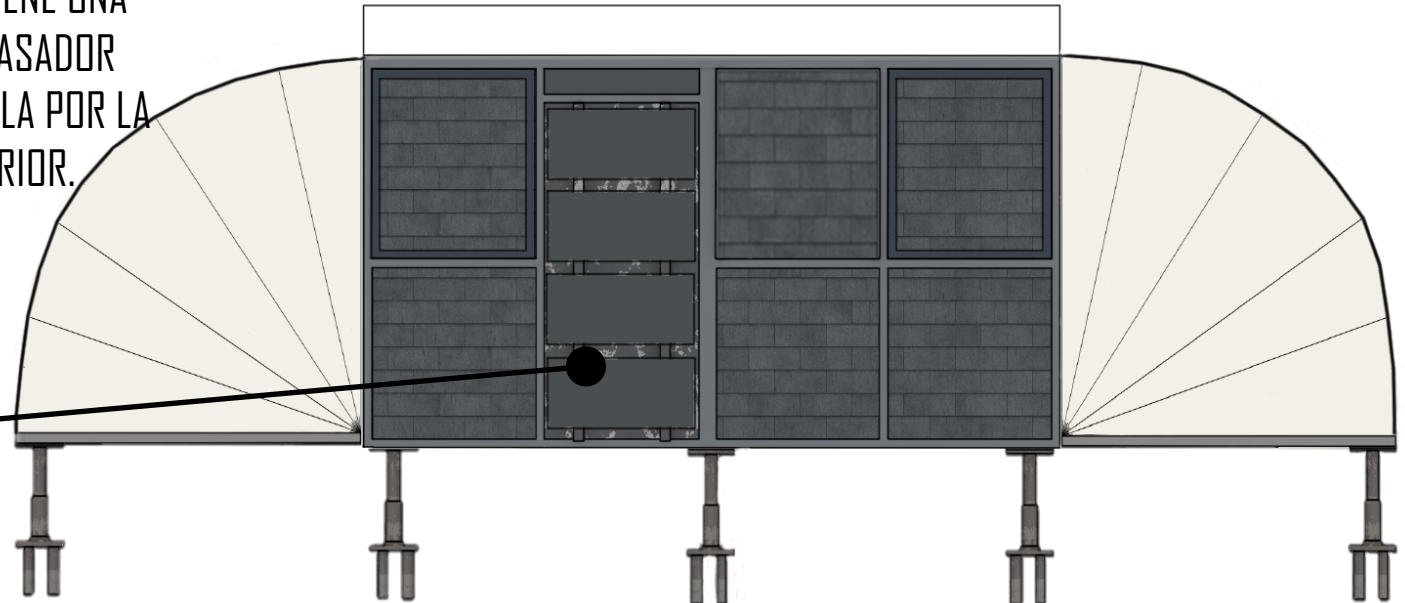
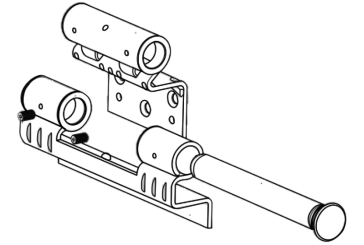

CUANDO SE DEPLIEGUEN LA AMPLIACION DE LA VIVIENDA, ESTAS CONTARAN CON EL MOBILIARIO PARA MAS PERSONAS.

AMPLIACIONES

LUEGO DE SOLTAR LAS BISAGRAS DE PASADOR SE DESPLEGAN LAS AMPLIACIONES.

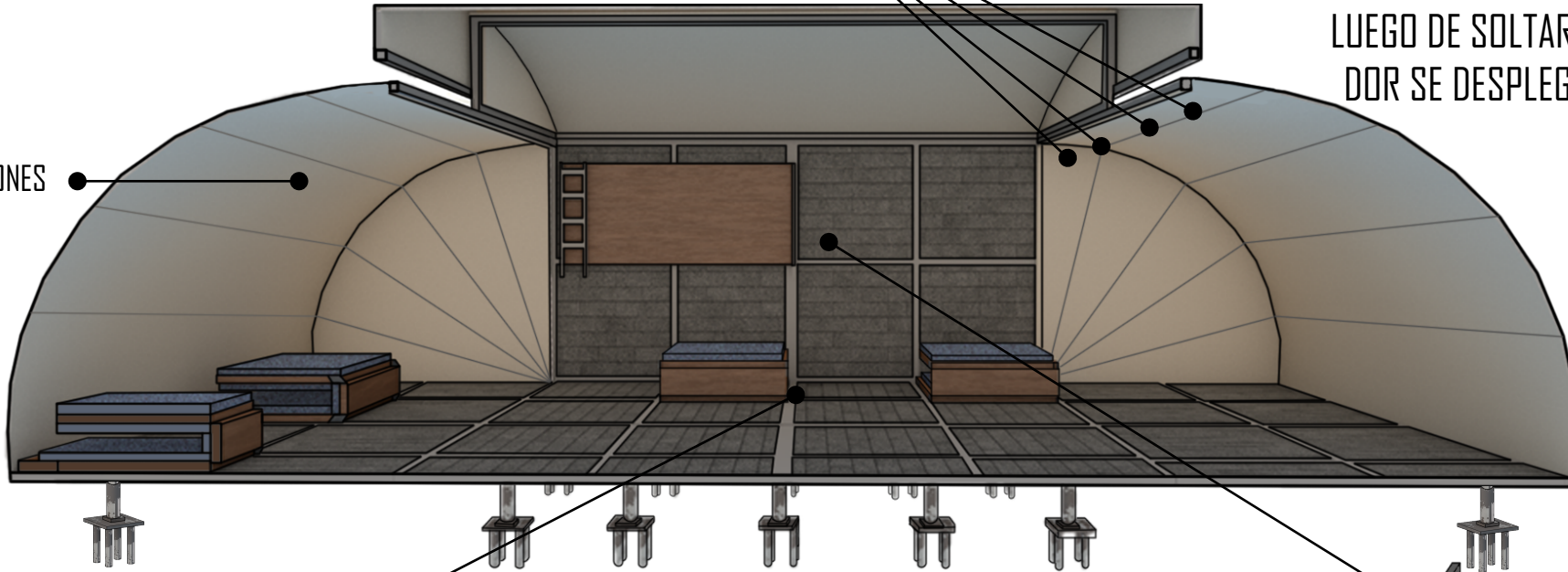

CUENTA CON CAMAS QUE EN LA NOCHE SE DEPLIEGAN, EN EL DIA SE RECOJEN PARA SER UTILIZADAS COMO SILLAS.

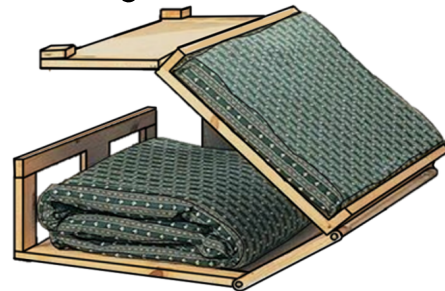

CAMAS DESPLEGABLES DEL MURO, EN EL DIA SE RECOJEN PARA UN MEJOR APROVECHAMIENTO DEL ESPACIO.

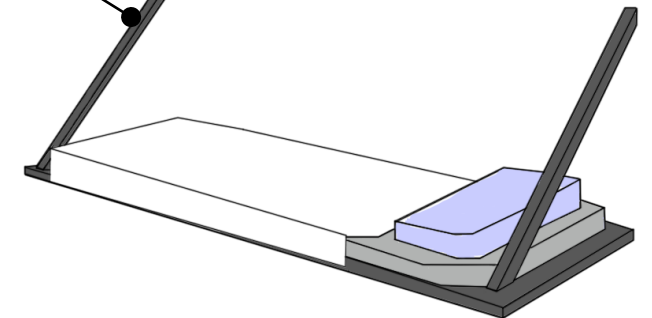

CUANDO SE DEPLIEGUEN LA AMPLIACION DE LA VIVIENDA, ESTAS CONTARAN CON EL MOBILIARIO PARA MAS PERSONAS.

AMPLIACIONES

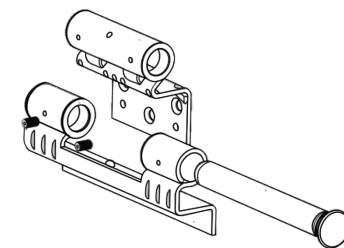
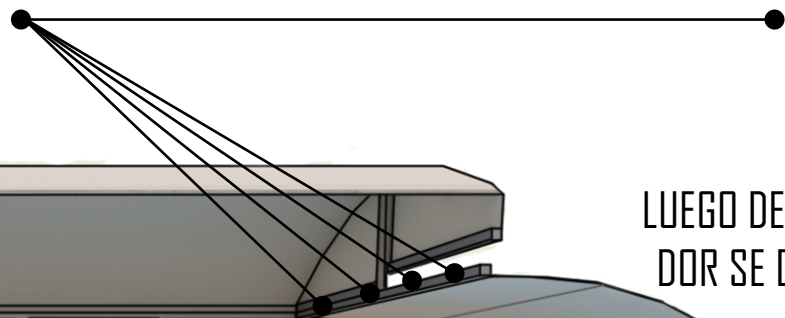

LUEGO DE SOLTAR LAS BISAGRAS DE PASADOR SE DESPLEGAN LAS AMPLIACIONES.

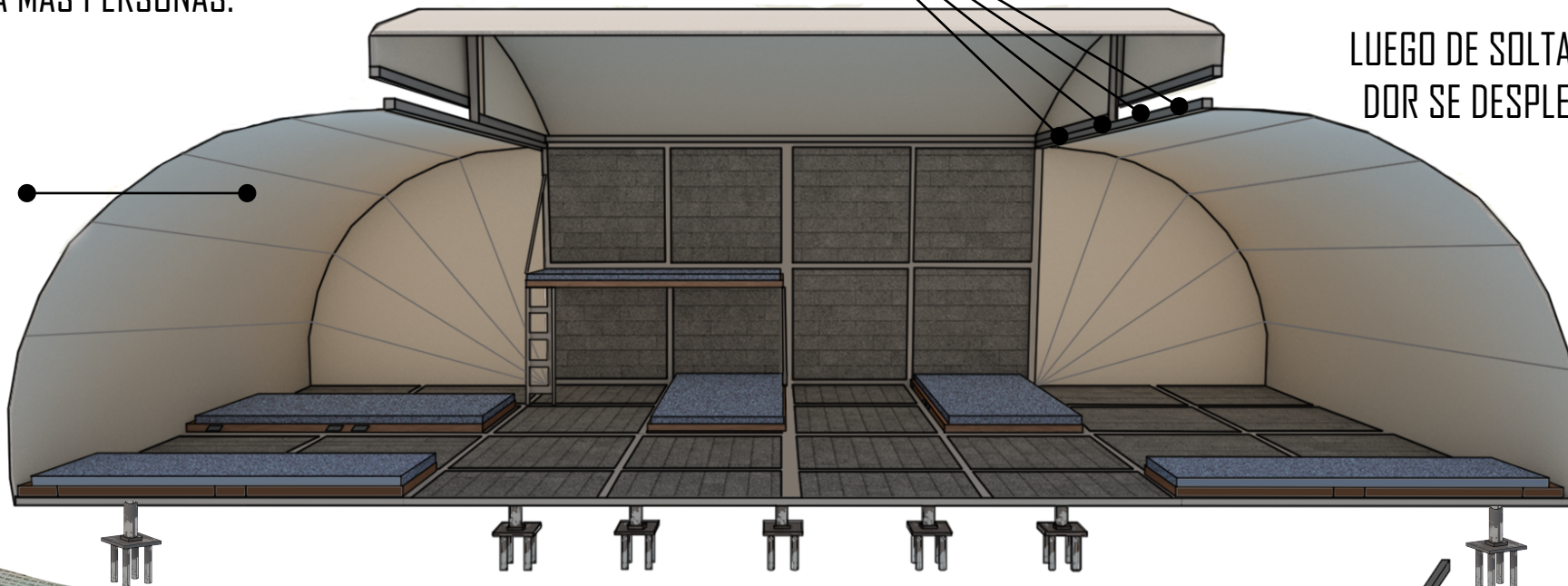

CAMAS DESPLEGABLES DEL MURO

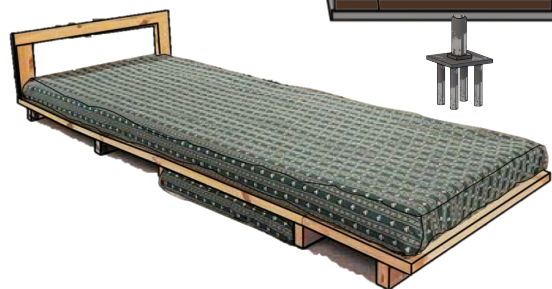

CUENTA CON MOBILIARIO QUE EN LA NOCHE SE DEPLIEGAN.

EN LA NOCHE SE DESPLIEGA EL MOBILIARIO PARA EL DEVIDO DESCANSO DE SUS OCUPANTES.

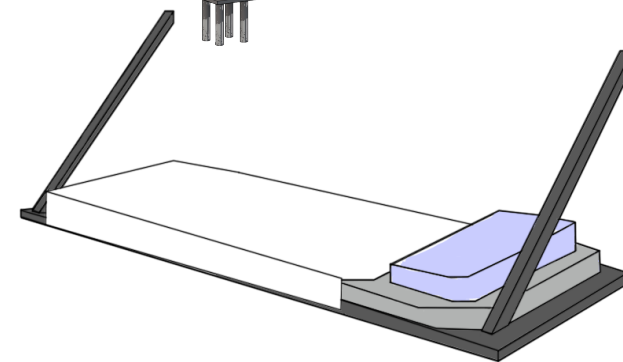

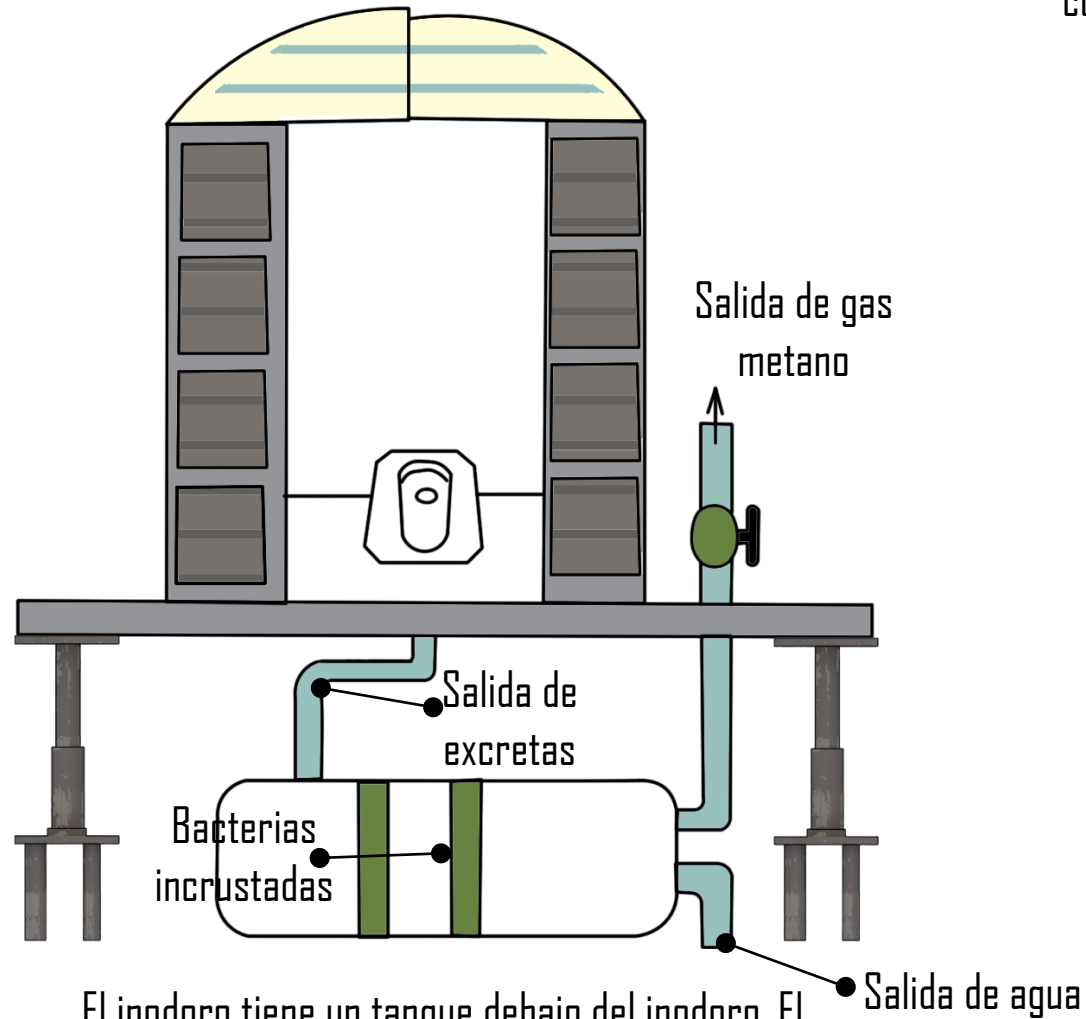

El inodoro tiene un tanque debajo del inodoro. El tanque tiene láminas con bacterias incrustadas. Cuando los desechos entran en contacto con las bacterias, se convierten en agua y metano.

Una tapa especial permite que los productos no biodegradables, como las botellas de plástico, se eliminen. La excreta entra por una abertura separada en el tanque del digestor.

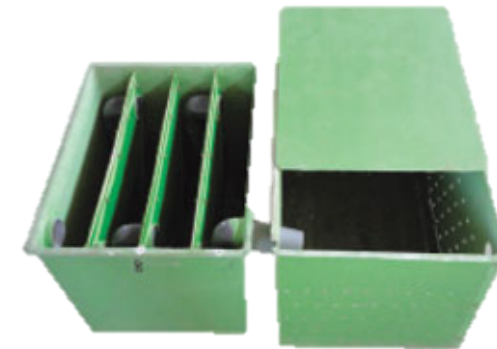
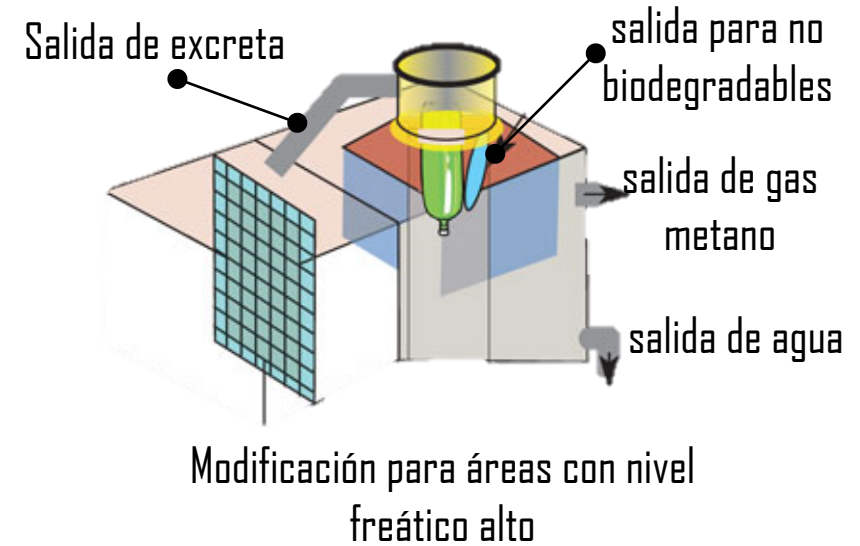

El tanque tiene varias cámaras, lo que aumenta el tiempo de retención de los desechos y proporciona más superficie para descomponer los desechos

VIVIENDA MODULAR PARA ATENDER UNA EMERGENCIA

R

RENDER



