

C

Profundización



Nivel: IX - X

BOOK DE PLANOS

Versión: 4.0

OPCIONES DE ENFASIS 12

INFANTE REYES - SÁNCHEZ FORERO

VICTOR MANUEL - CARLOS ALBERTO

PERIODO ACÁDEMICO 2023-2



FACULTAD DE
ARQUITECTURA

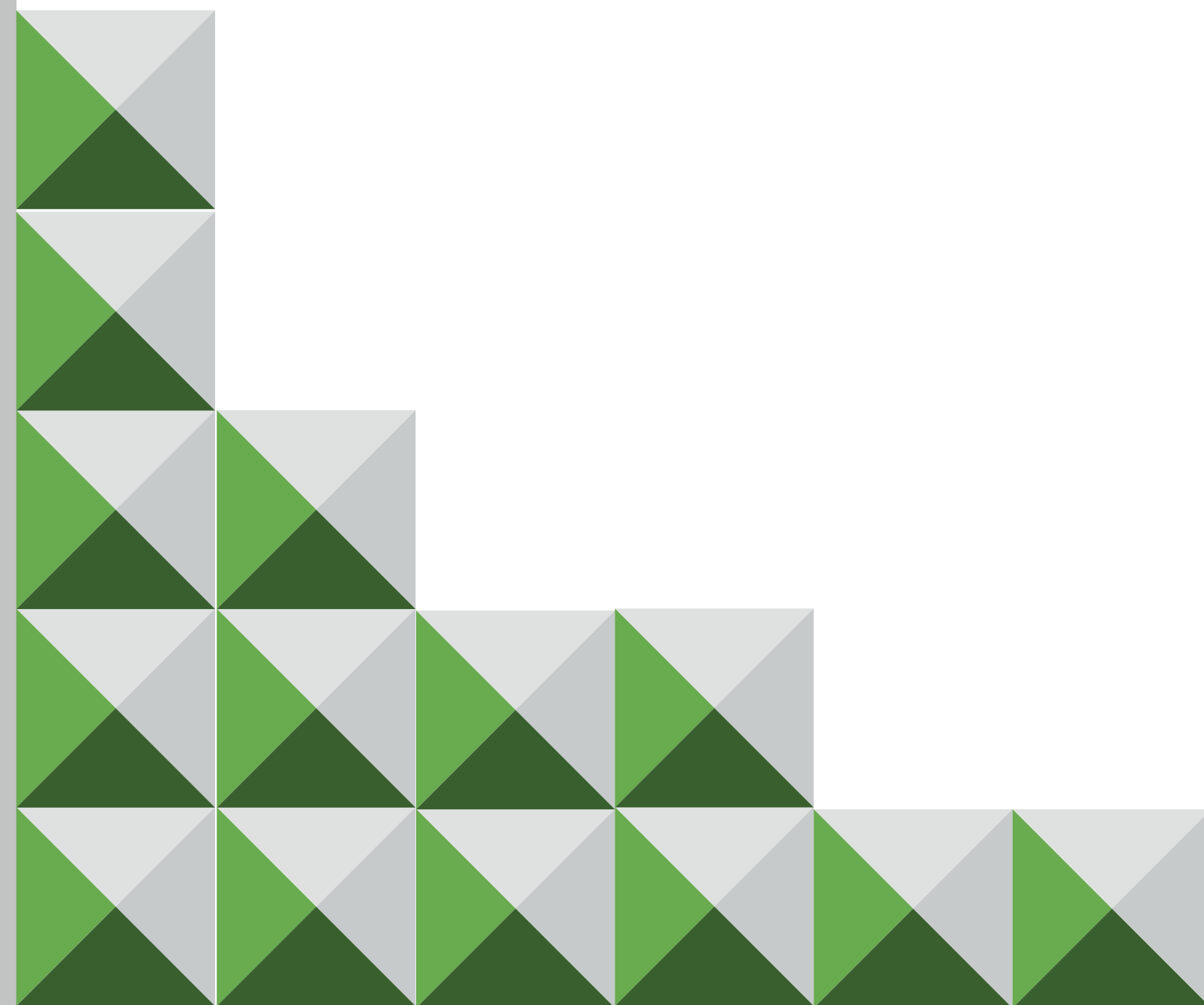

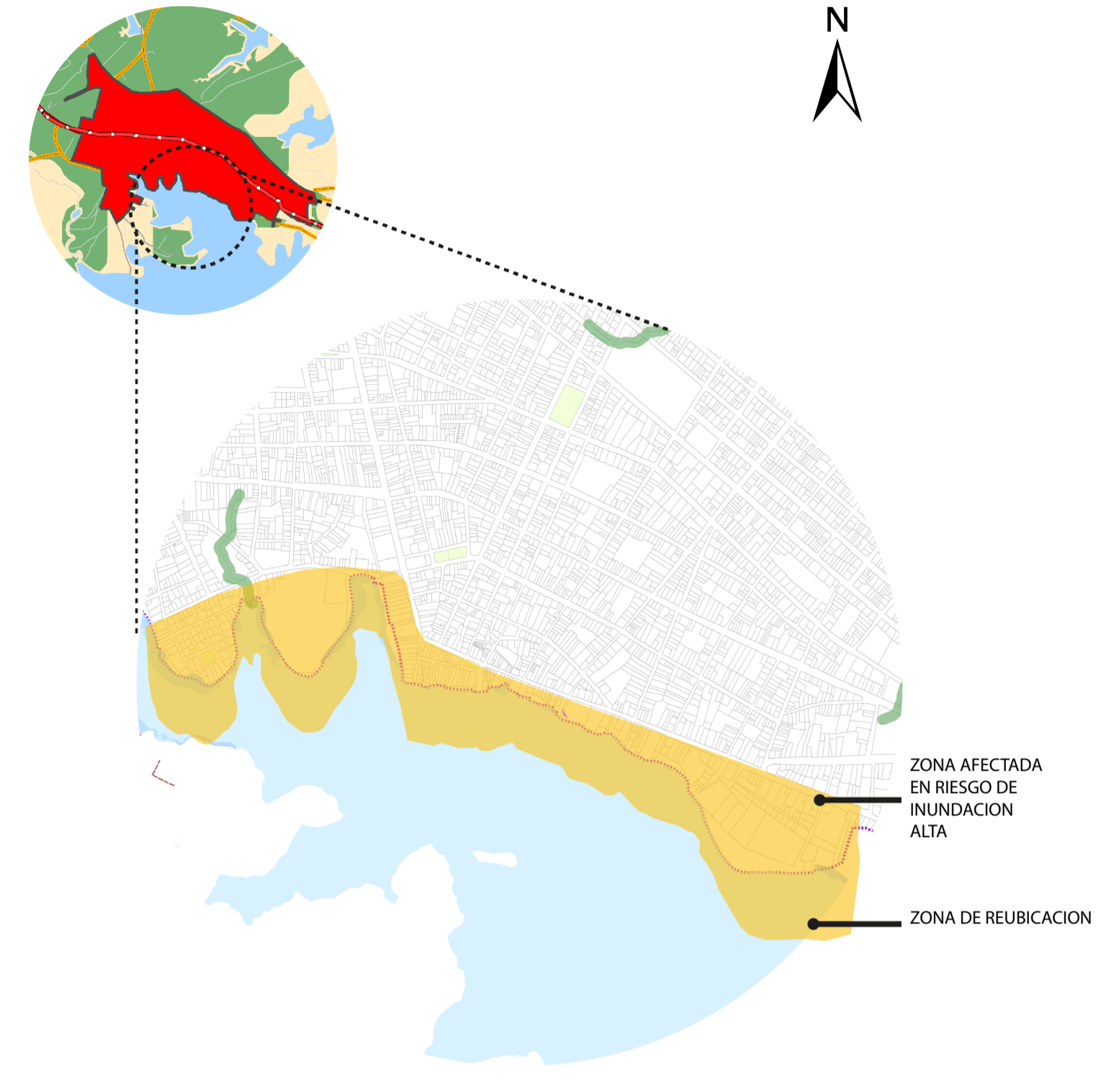
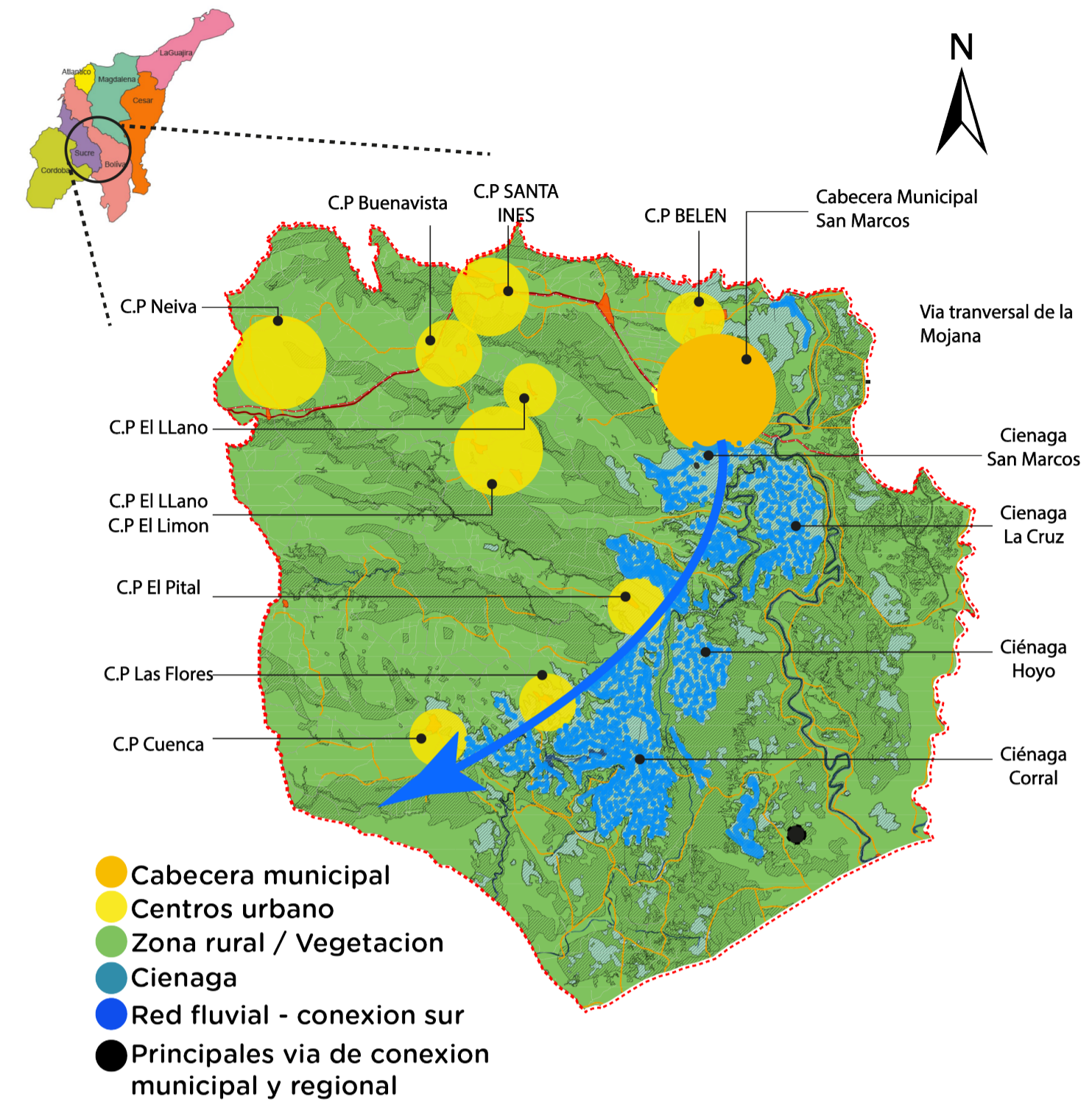

PLANO ESCALA MESO - DEPARTAMENTO DE SUCRE

PLANO ESCALA MESO - MUNICIPIO DE SAN MARCOS

PLANO ESCALA LOCAL - ZONA DE INTERVENCION

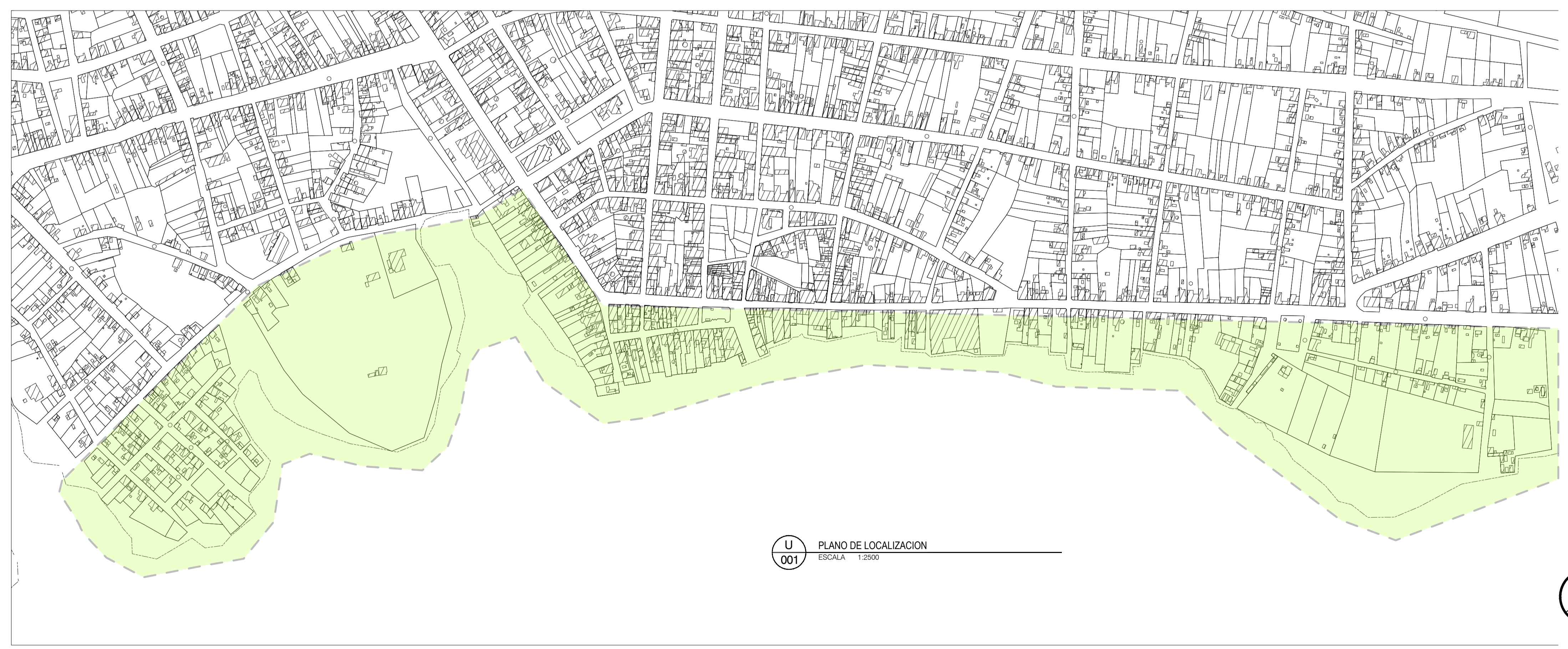

U 001 PLANO DE LOCALIZACION ESCALA 1:2500

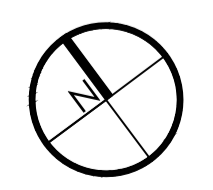

1 - 34	100-0	1
REVISION	PLANO No.	PLANCHA No.
1	U-001	1 - 34
<p>UNIVERSIDAD La Gran Colombia</p> <p>FACULTAD DE ARQUITECTURA</p> <p>VIVIR ANFIBIO</p>		
<p>PROYECTO:</p> <p>VIVIR ANFIBIO BOGOTÁ 2023</p>		
<p>CONVENCIONES:</p> <ul style="list-style-type: none"> — ZONA DE INTERVENCION ● ZONA DE DEPARTAMENTO ● ZONA DE INTERVENCION PLAN PARCIAL 		
<p>CURSO:</p> <p>OPCIONES DE ENFASIS 12</p>		
<p>CONTIENE:</p> <p>1. PLANO DE LOCALIZACION</p>		
<p>OBSERVACIONES:</p> <p>1.</p>		
ESCALA:	FECHA:	
INDICADA	16 DE SEPTIEMBRE DE 2023	
ARCHIVO:	FECHA COPIA:	
Formato Rótulo para Book de Planos.dwg	01/02/23	
DIBUJÓ	ELABORACIÓN	



- ▲ CORTE URBANO
- REFERENCIA ESPACIAL

1. PLANTA GENERAL URBANA CUADRO DE CARGAS Y BENEFICIOS

- 1.

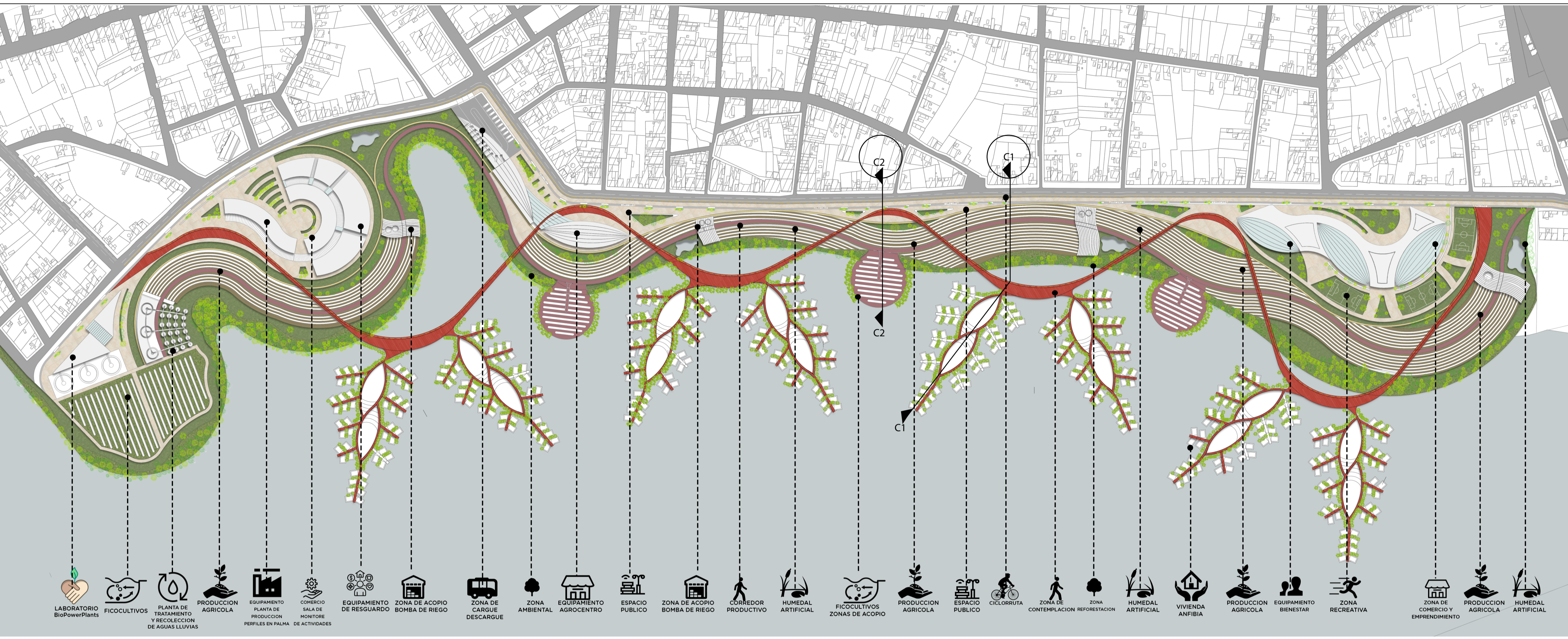

Zona funcional	Proyecto	Area (m ²)	Porcentaje
Dotaciones y Servicios	1 Zona de permanencia	38.090	13,82%
	2 Tratamiento de Aguas	4.788	1,74%
	3 Biopowerplant	10.987	3,99%
	4 Producción de Palma	3.373	1,22%
	5 Centro de Resguardo	11.279	4,09%
	6 Agrocentro	6.851	2,49%
	7 Centro de Bienestar	13.519	4,91%
Circulación	8 Circulación Vehicular	25.525	9,26%
	9 Circulación Principal	20.725	7,52%
Productivo Comunal	10 Corredor Productivo	11.114	4,03%
	11 Zona Productiva	72.462	26,29%
Estructura Ambiental	12 Puntos de Acopio	7.652	2,78%
	13 Forestación	38.868	14,10%
	17 Humedales Artificiales	10.373	3,76%
	AREA TOTAL	275.606	100%

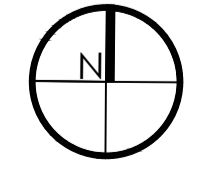
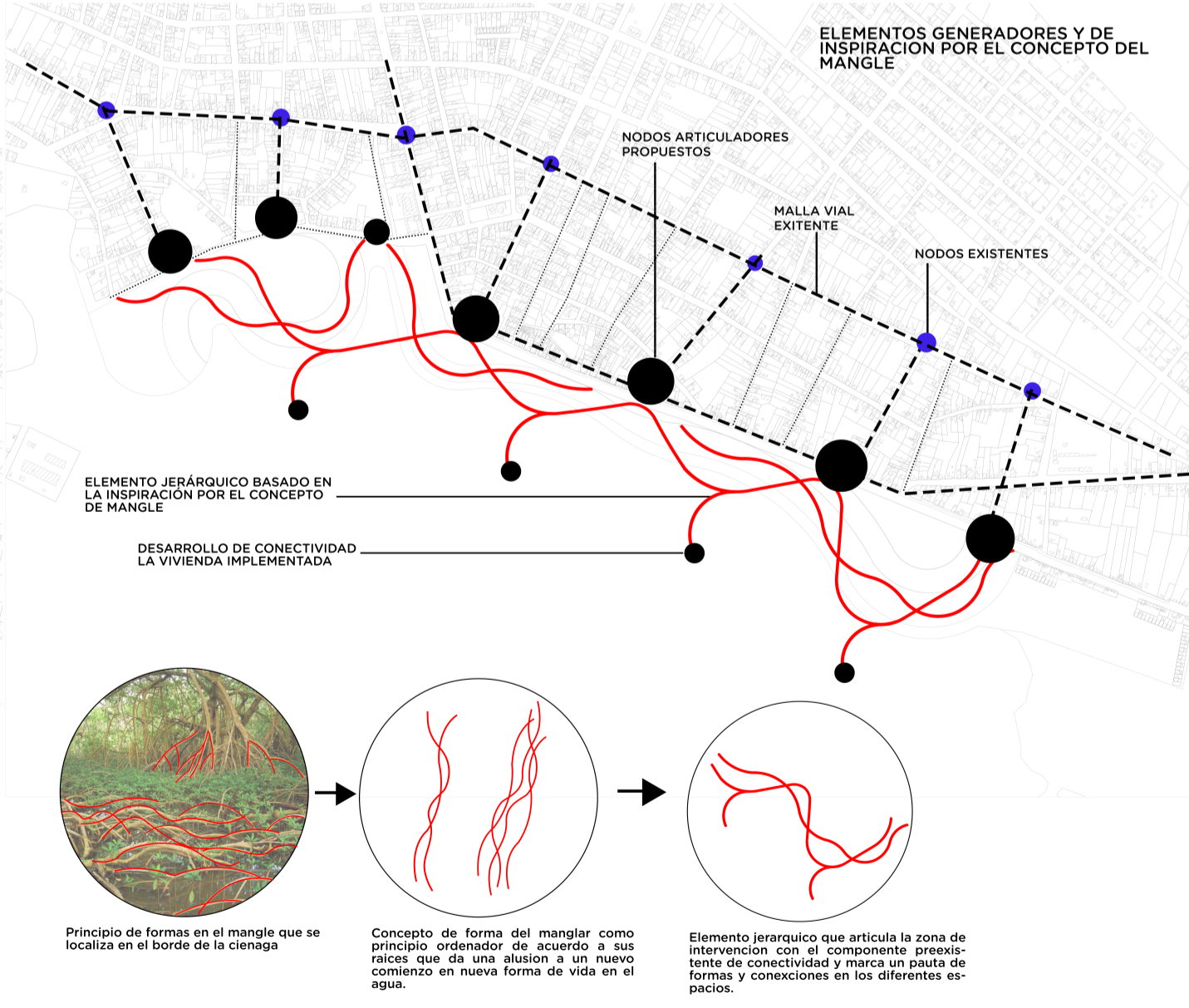
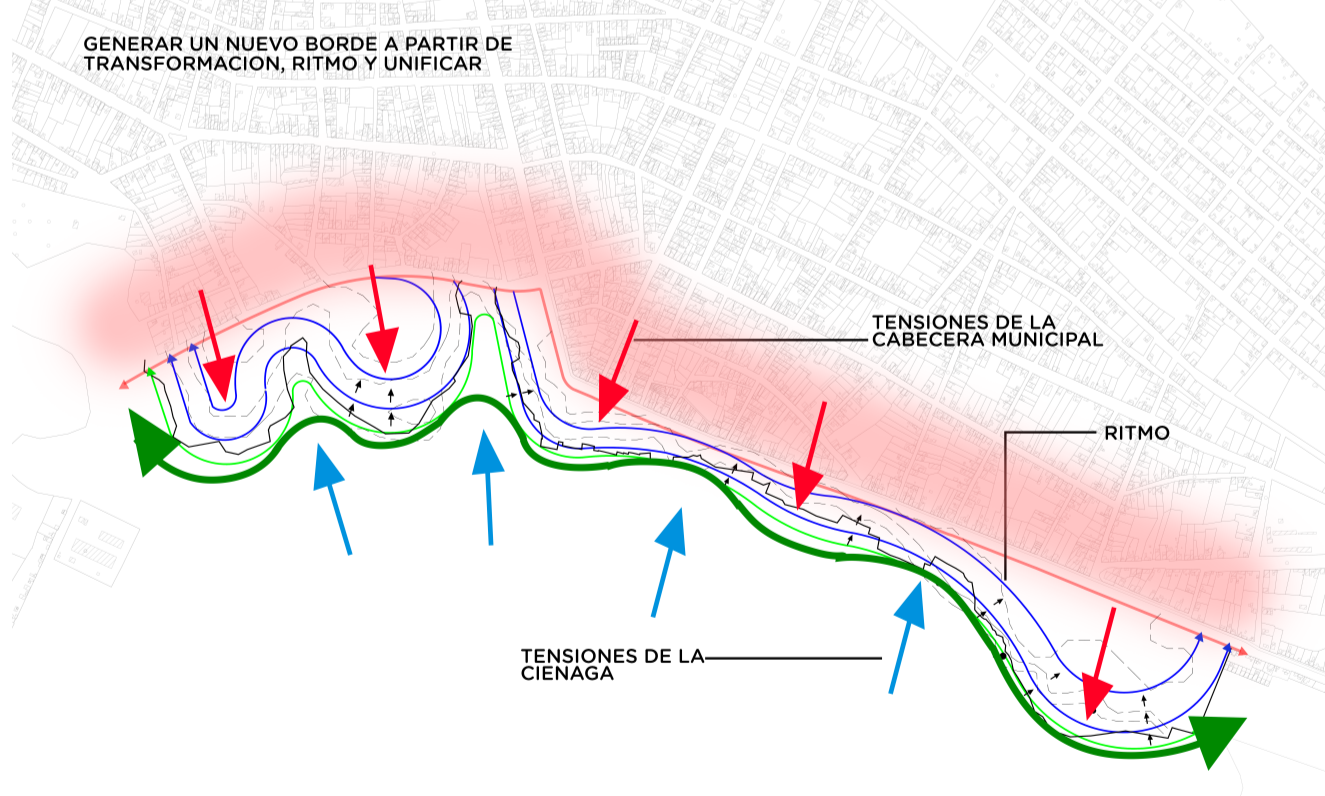

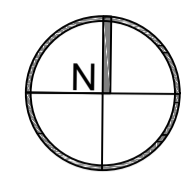

DE U-003 1
3 - 33 PLANO No. REVISIÓN



FACULTAD DE ARQUITECTURA
VIVIR ANFIBIO

PROYECTO:



VIVIR ANFIBIO
BOGOTÁ 2021

CONVENCIONES:

CURSO:

OPCIONES DE ENFASIS 12
GRUPO 01

CONTIENE:

PLANTA GENERAL MODULO
ARQUITECTONICA

OBSERVACIONES:

1.

ESCALA:

Esc 1:300

FECHA:

16 Septiembre
2023

ARCHIVO:

Formato book
de planos .dwg

FECHA COPIA:

16/09/23

DIBUJÓ

ELABORACIÓN

REVISIÓN:

1

PLANO No.

U-003

PLANO No.

3 - 33

DE



U 003 PLANTA GENERAL MODULO DE VIVIENDA
ESCALA 1:300

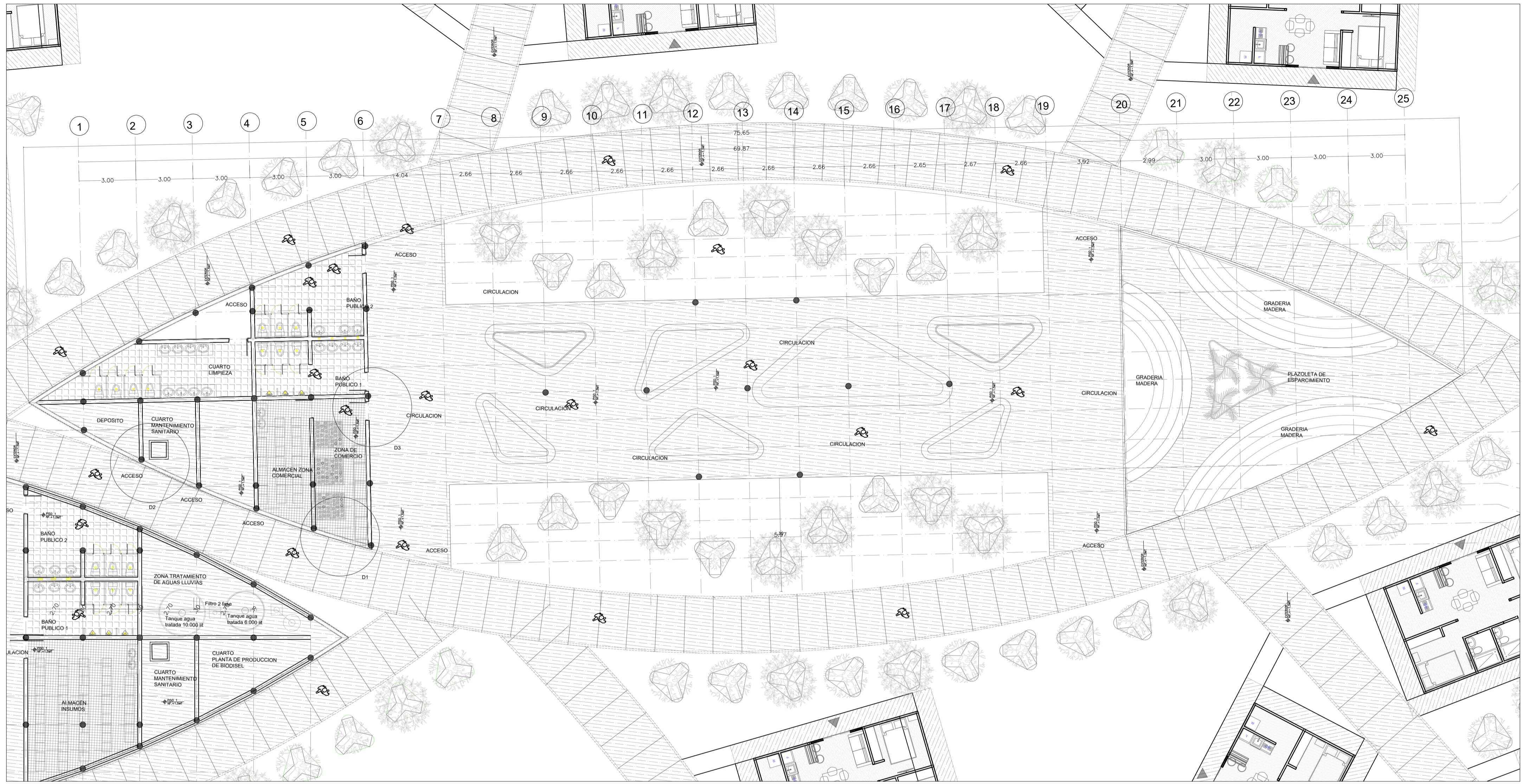
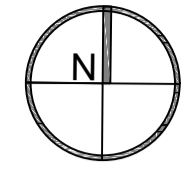

U-004
PLANTA DETALLE MODULO DE VIVIENDA- ZONA 2
 ESCALA 1:120

MODULO DE VIVIENDA ZONA PRODUCTIVA	CODIGO
DETALLE CERRAMIENTOS	D1
DETALLE VENTANERIA	D2
DETALLE PUERTAS	D3

MODULO DE VIVIENDA ZONA SOCIAL	M2
ZONA DE ESPARCIMIENTO COMUNITARIO	442 m2
ZONA RECREATIVA	142 m2
ZONA DE CIRCULACION	30 m2

ESPACIO MODULO DE VIVIENDA - ZONA 2	M2
ALMACEN DE INSUMOS	18 m2
ZONA COMERCIAL	20 m2
DEPOSITO 1	7 m2
DEPOSITO 2	10 m2
BAÑO PUBLICO 1	16 m2
BAÑO PUBLICO 2	21 m2
CUARTO DE LIMPIEZA	25 m2
CUARTO MANTENIMIENTO SANITARIO	10 m2



FACULTAD DE ARQUITECTURA
VIVIR ANFIBIO



CONVENCIONES:

CURSO:
OPCIONES DE ENFASIS 12 GRUPO 01

CONTIENE:
PLANTA DETALLE MODULO DE VIVIENDA- ZONA 2

OBSERVACIONES:
 1.

ESCALA:
Esc 1:120

FECHA:
27 octubre 2023

ARCHIVO:
Formato book de planos .dwg

FECHA COPIA:
16/09/23

DIBUJÓ

ELABORACIÓN

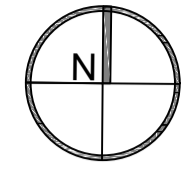

PROYECTO:



VIVIR ANFIBIO
BOGOTÁ 2021

CONVENCIONES:

CURSO:
OPCIONES DE ENFASIS 12
GRUPO 01

CONTIENE:
PLANTA DETALLE MODULO
DE VIVIENDA- ZONA 1

OBSERVACIONES:

1.

ESCALA: Esc 1:120
FECHA: 27 octubre 2023

ARCHIVO: Formato book de planos .dwg
FECHA COPIA: 16/09/23

DIBUJÓ ELABORACIÓN

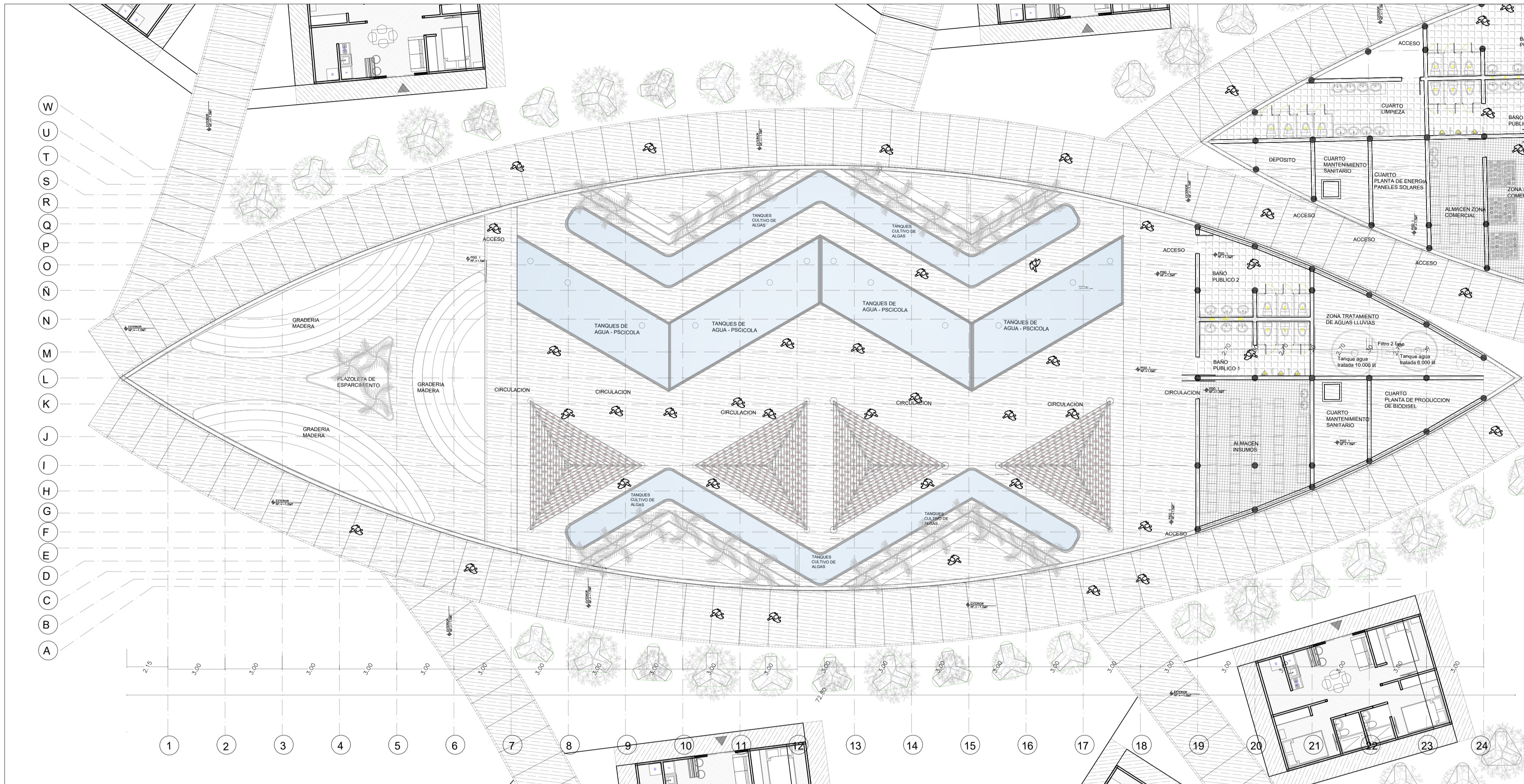

U 005 PLANTA DETALLE MODULO DE VIVIENDA- ZONA 1
ESCALA 1:120

MODULO DE VIVIENDA ZONA PRODUCTIVA	CODIGO
DETALLE CERRAMIENTOS	D1
DETALLE VENTANERIA	D2
DETALLE PUERTAS	D3

MODULO DE VIVIENDA ZONA PRODUCTIVA	AREA
TANQUE PISCICOLA -1 (52 m3) (ESPECIE CARPA)	(52 m3)
TANQUE PISCICOLA 2 (52 m3) (ESPECIE TILAPIA)	(52 m3)
TANQUE PISCICOLA 3 (52 m3) (ESPECIE TRUCHA)	(52 m3)
TANQUE PISCICOLA 3 (52 m3) (ESPECIE TRUCHA)	(52 m3)
CULTIVO HIDROPONICO 1 (HORTALIZAS)	19.75 m2
CULTIVO HIDROPONICO 2 (HORTALIZAS)	19.75 m2
CULTIVO HIDROPONICO 1 (PLANTA AROMATICA)	19.75 m2
CULTIVO HIDROPONICO 2 (PLANTA AROMATICA)	19.75 m2
TANQUE - FICOCULTIVOS - MICROALGAS	78 m3
TANQUE - FICOCULTIVOS - MICROALGAS	78 m3

ESPACIO MODULO DE VIVIENDA - ZONA 1	M2
ALMACEN DE INSUMOS	39 m2
BAÑO PUBLICO 1	16 m2
BAÑO PUBLICO 2	21.47 m2
CUARTO DE PRODUCCION BIODISEL	15 m2
CUARTO MANTENIMIENTO SANITARIO	14 m2
CUARTO GENERADOR DE ENERGIA	15 m2
CUARTO TRATAMIENTO DE AGUAS LLUVIAS	28 m2
PLAZOLETA DE ESPARCIMIENTO	165 m2

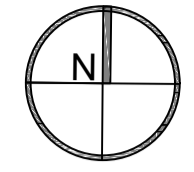

FACULTAD DE
ARQUITECTURA
VIVIR ANFIBIO

PROYECTO:



VIVIR ANFIBIO
BOGOTÁ 2021

CONVENCIONES:

CURSO:

OPCIONES DE ENFASIS 12
GRUPO 01

CONTIENE:

PLANTA CUBIERTA MODULO
ARQUITECTONICA

OBSERVACIONES:

1.

ESCALA:

Esc 1:300

FECHA:

16 Septiembre
2023

ARCHIVO:

Formato book
de planos .dwg

FECHA COPIA:

16/09/23

DIBUJÓ

ELABORACIÓN

REVISIÓN:

1

PLANO No.

U-006

PLANCHAS No.

6-33

DE

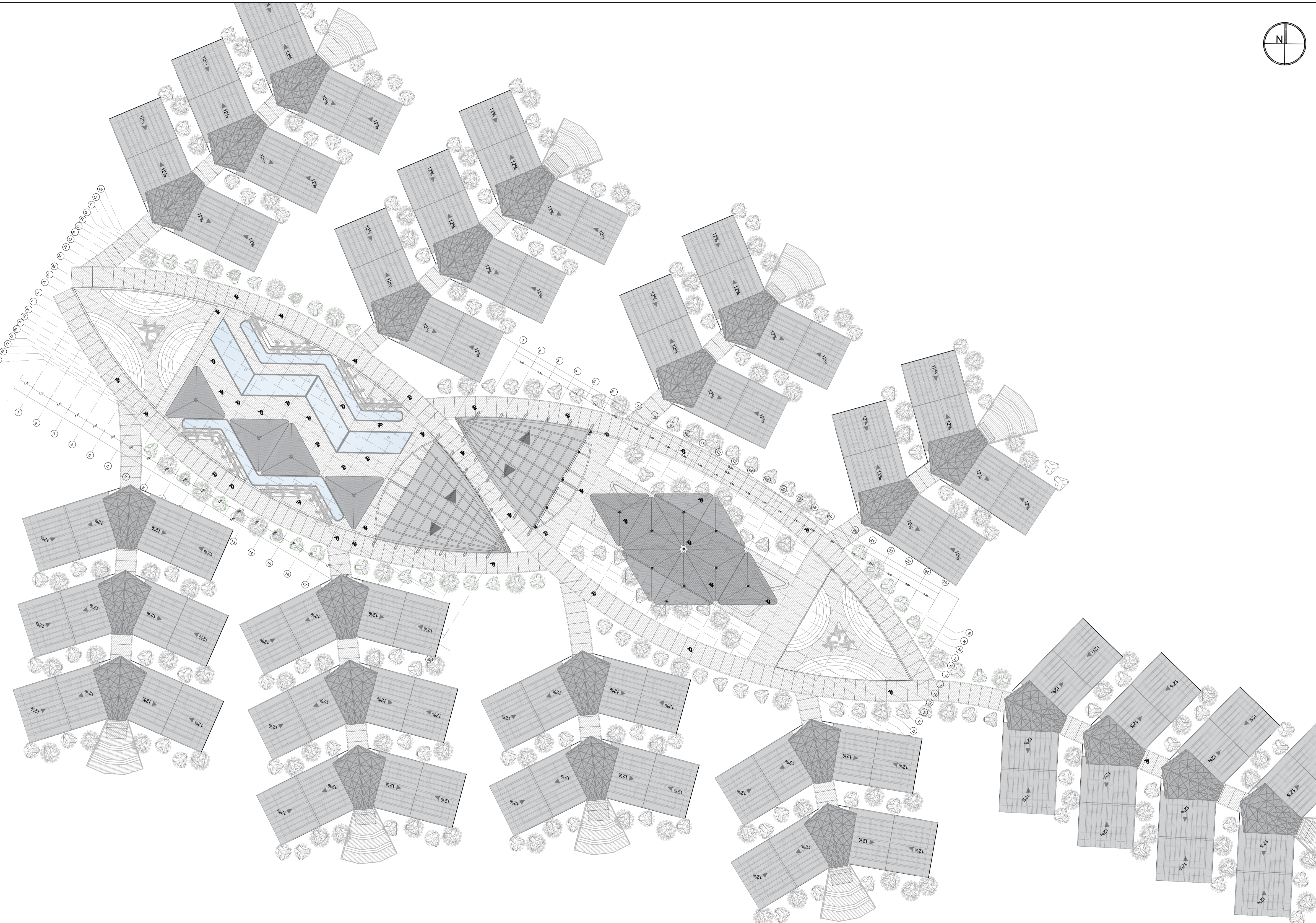

U 006 PLANTA CUBIERTAS MODULO DE VIVIENDA
ESCALA 1:300

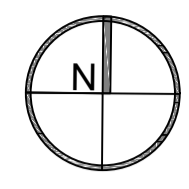

FACULTAD DE ARQUITECTURA
 VIVIR ANFIBIO

PROYECTO:



VIVIR ANFIBIO
 BOGOTÁ 2021

CONVENCIONES:

CURSO:

OPCIONES DE ENFASIS 12

CONTIENE:

PLANTAS ARQUITECTONICAS

OBSERVACIONES:

1.

ESCALA:

Esc 1:50'

FECHA:

30 Noviembre 2023

ARCHIVO:

Formato book de planos .dwg

FECHA COPIA:

30/11/23

DIBUJÓ

ELABORACIÓN

REVISIÓN:

1

PLANO No.:

A-001

PLANCHA No.:

07 - 33

DE

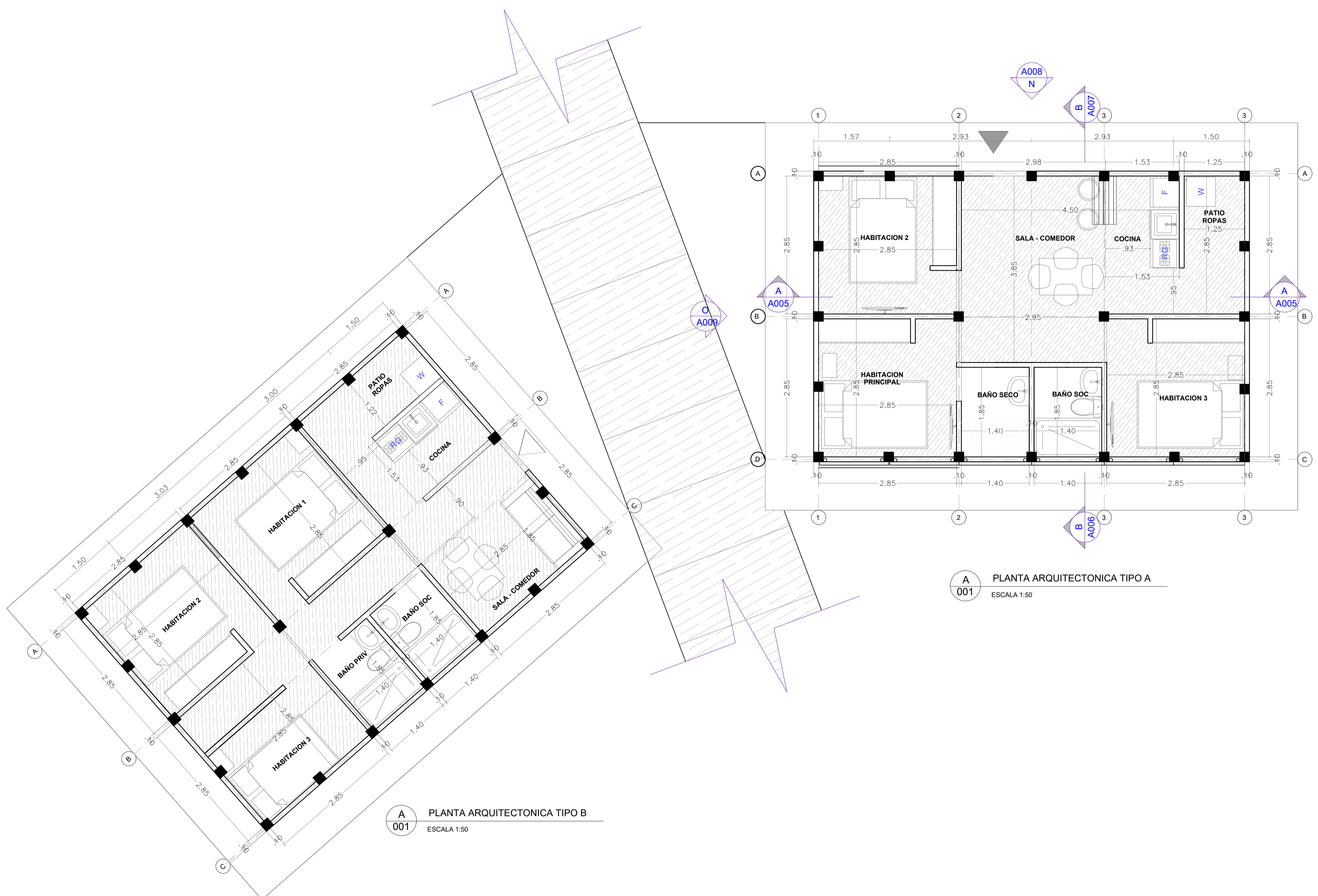

A PLANTA ARQUITECTONICA TIPO A
 001 ESCALA 1:50

A PLANTA ARQUITECTONICA TIPO B
 001 ESCALA 1:50

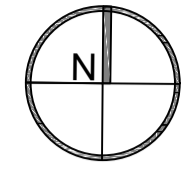

PROYECTO:



VIVIR ANFIBIO
BOGOTÁ 2021

CONVENCIONES:

CURSO:

OPCION DE ENFASIS 12

CONTIENE:

PLANTA CUBIERTA

OBSERVACIONES:

1.

ESCALA:

Esc 1:50

FECHA:

30 Noviembre 2023

ARCHIVO:

Formato book de planos .dwg

FECHA COPIA:

30/11/23

DIBUJÓ

ELABORACIÓN

REVISIÓN:

1

PLANO No.

A-002

PLANCHAS No.

08 - 33

DE

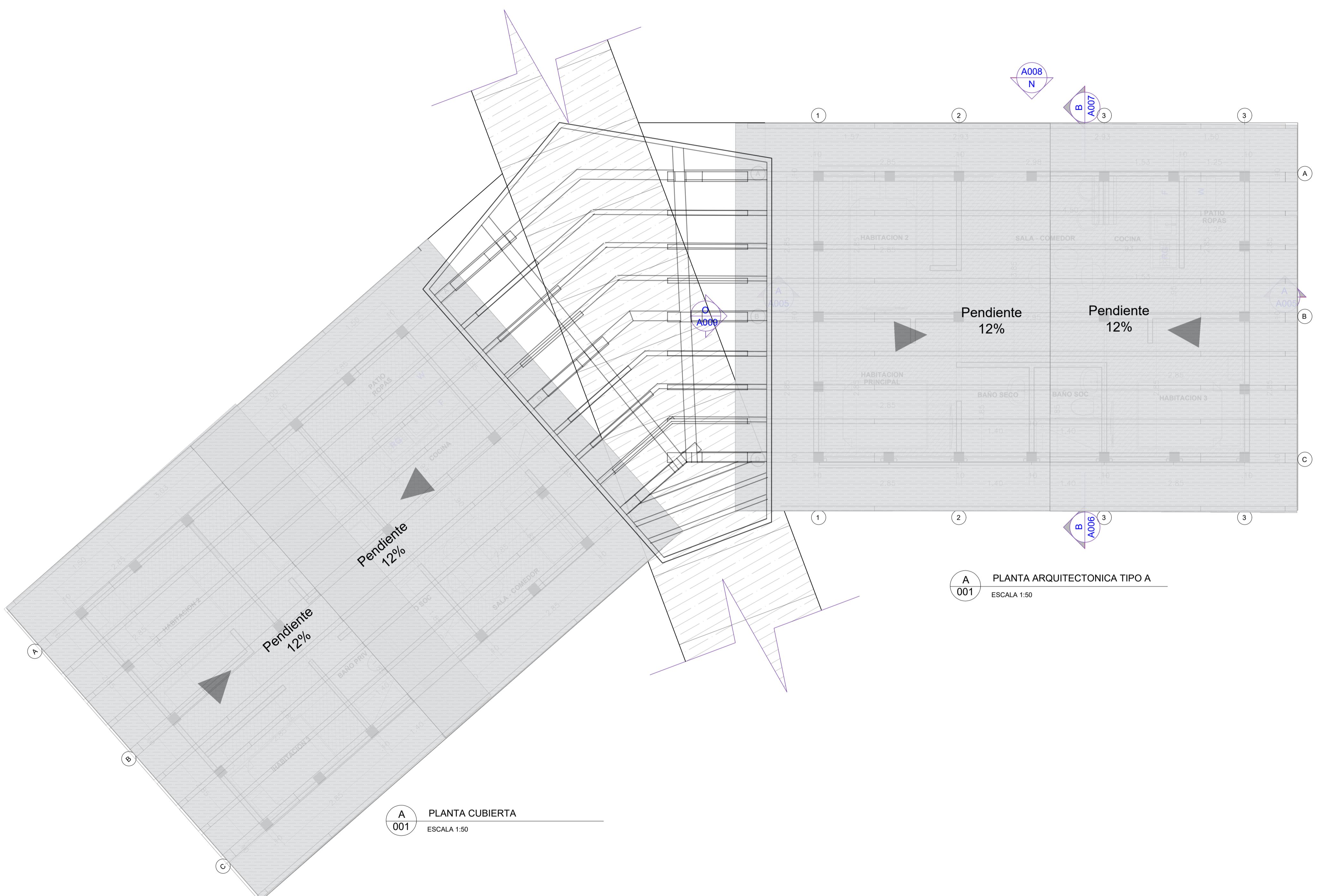

A
001 PLANTA CUBIERTA
ESCALA 1:50

A
001 PLANTA ARQUITECTONICA TIPO A
ESCALA 1:50

C2

A

B

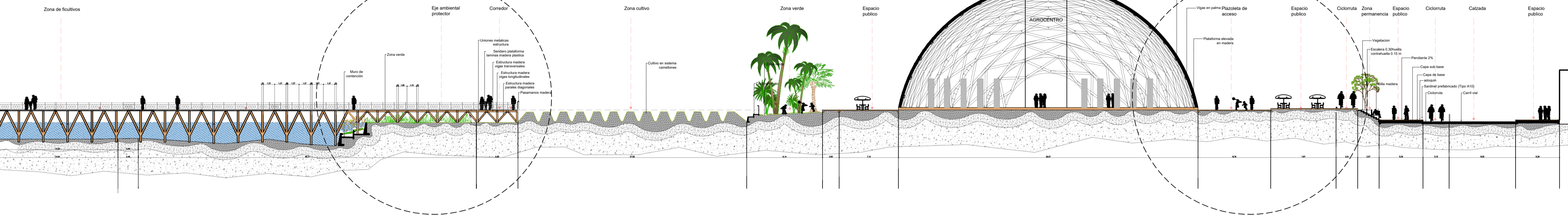

C1

C

D

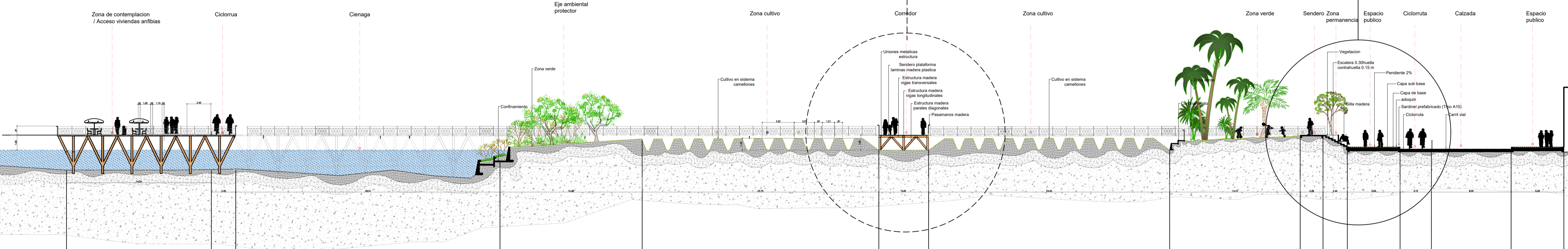

B CORTE URBANO TRANSVERSAL GENERAL
001 ESCALA 1:220

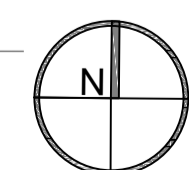

A

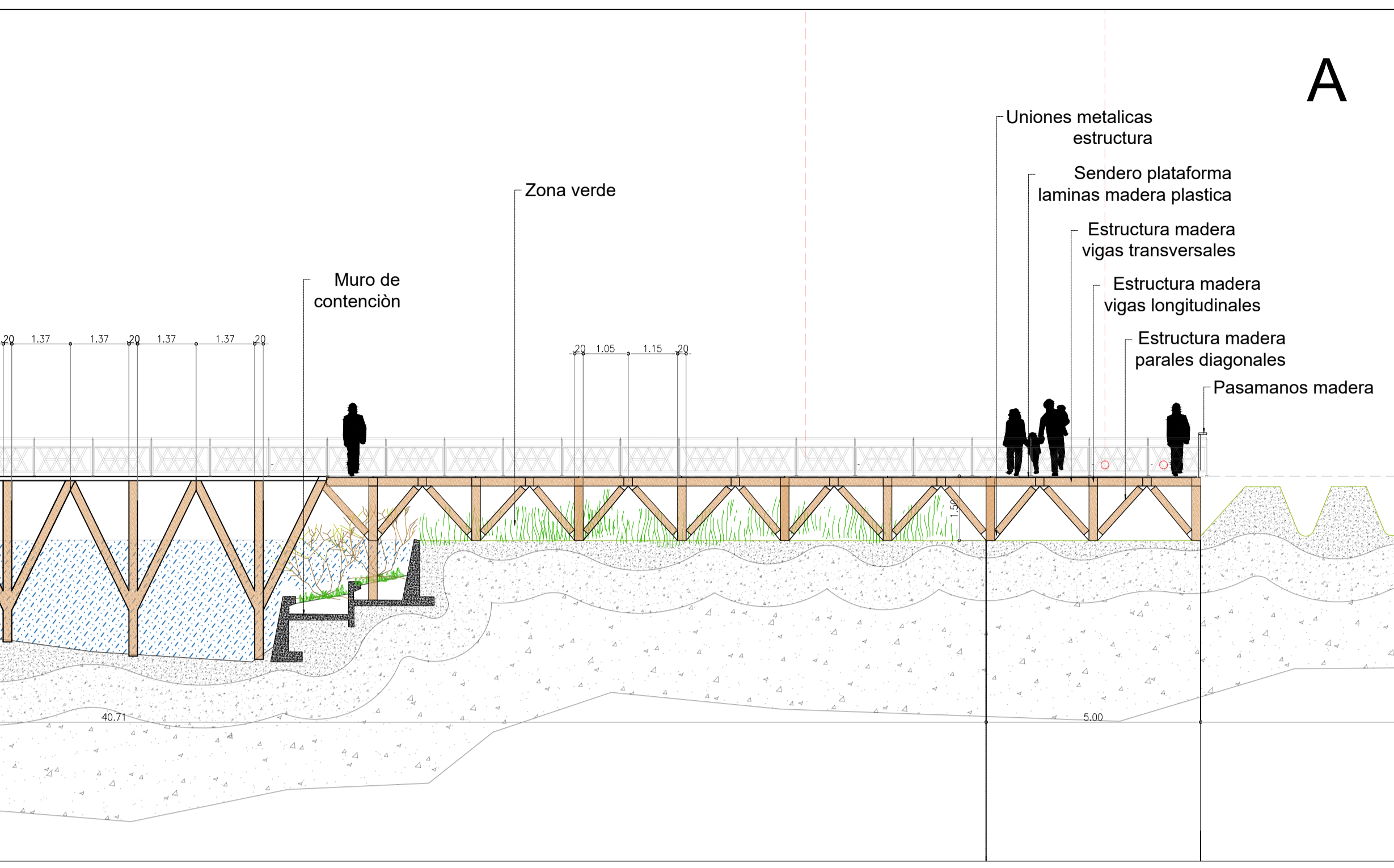

B

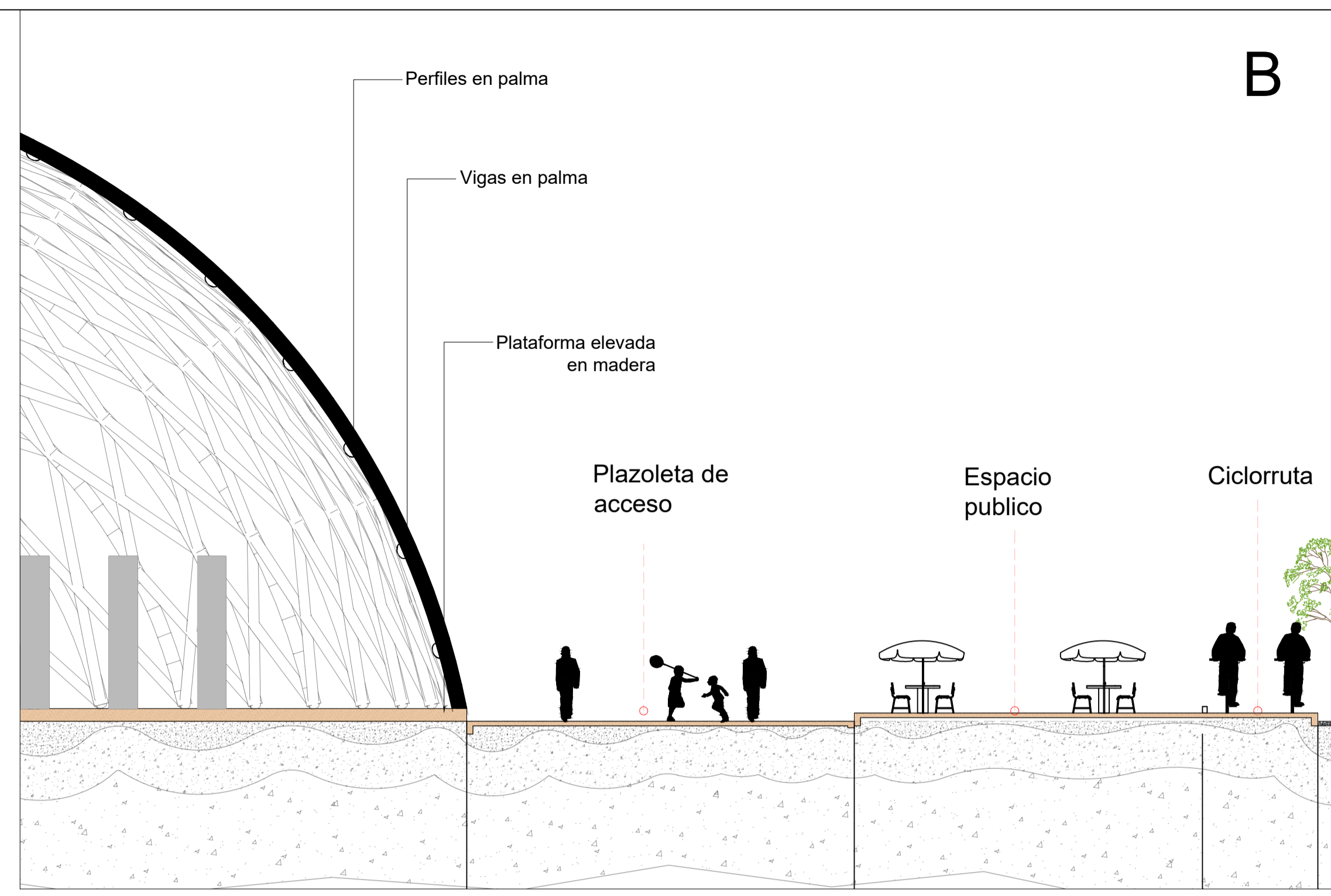

B CORTE URBANO TRANSVERSAL GENERAL ESCALA 1:100

C

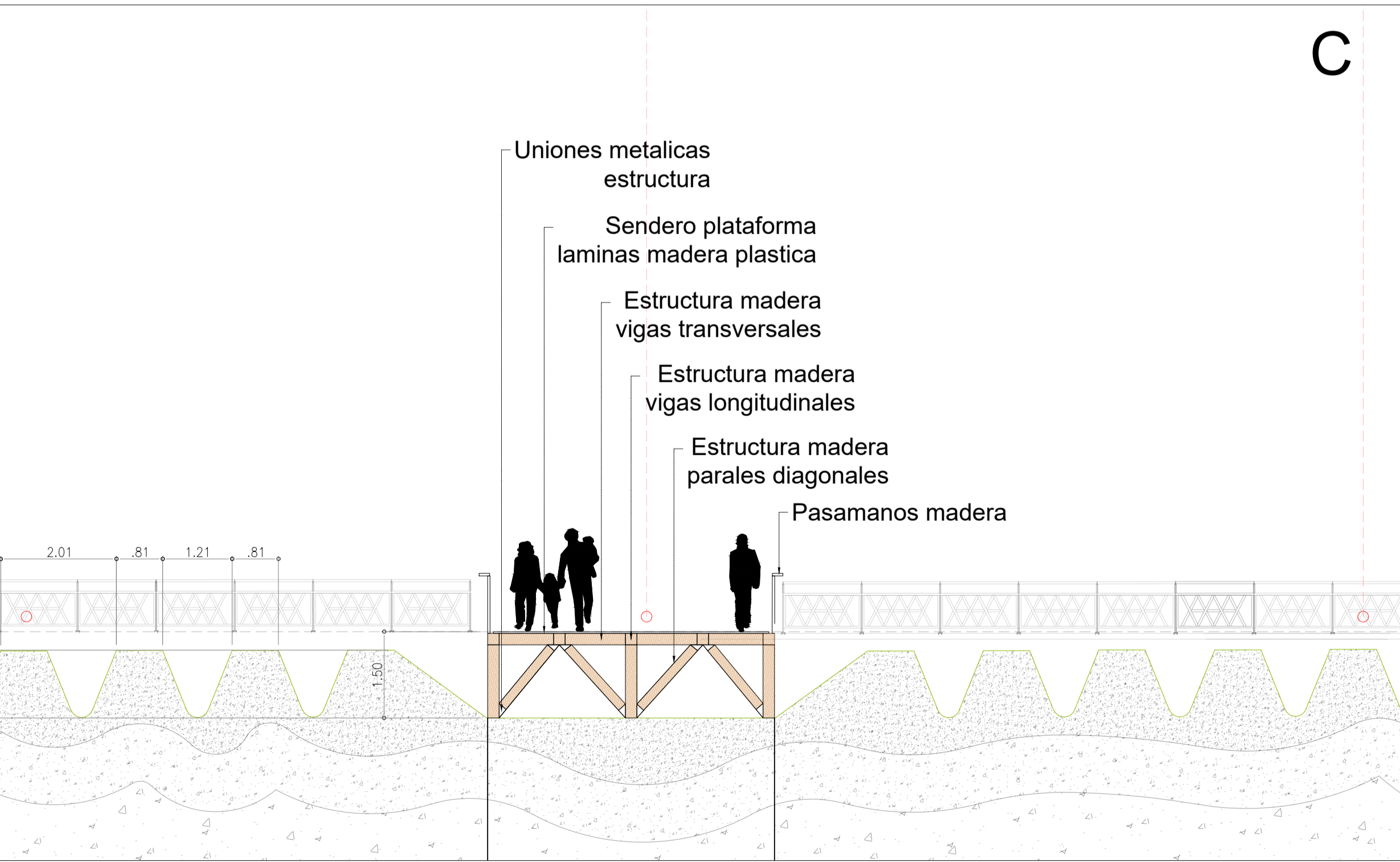

D

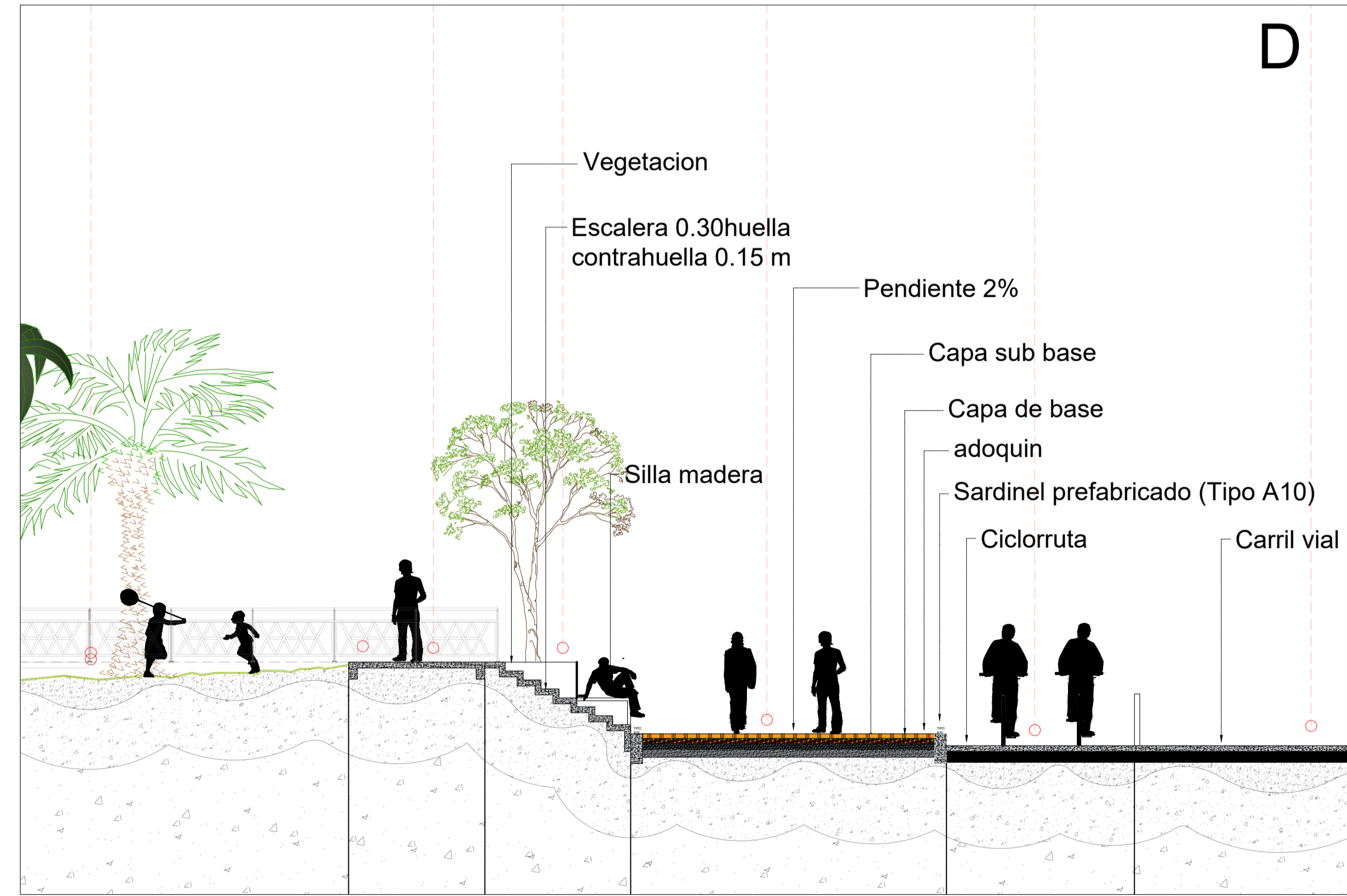

B CORTE URBANO TRANSVERSAL GENERAL ESCALA 1:75

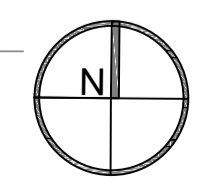

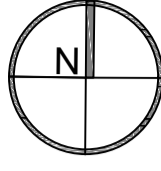

FACULTAD DE
ARQUITECTURA
VIVIR ANFIBIO

PROYECTO:



VIVIR ANFIBIO
BOGOTÁ 2021

CONVENCIONES:

	LÍNEA DE AGUA FRÍA
	LÍNEA DE RECOLECCIÓN AGUAS LLOVIZNAS
	CODO DE 40°
	CODO 90° CONEXIÓN
	TEE CONEXIÓN
	MECENOR DE AGUA
	ENLACE DE RESIDUOS PVC
	VALLULA DE PISO
	BOMBA DE AGUA
	VALLULA CHECK
	TANQUE DE ALMACENAMIENTO
	TANQUE FASE I FILTRO
	TANQUE FILTRO DEBARRIADOR
PIEZAS SISTEMA ACUAPONICO	
	TUBO PARA RED: PVC Ø 1 1/2"
	BOMBA DE AGUA
	TANQUE DE AGUA 900 LITRO

CURSO:

OPCIONES DE ENFASIS 12
GRUPO 01

CONTIENE:

PLANO DE INSTALACIONES
HIDRAULICAS- MODULO DE
VIVIENDA TIPO

OBSERVACIONES:

ESCALA:

Esc 1:200

FECHA:

16 Septiembre
2023

ARCHIVO:

Formato book
de planos .dwg

FECHA COPIA:

16/09/23

DIBUJÓ

ELABORACIÓN

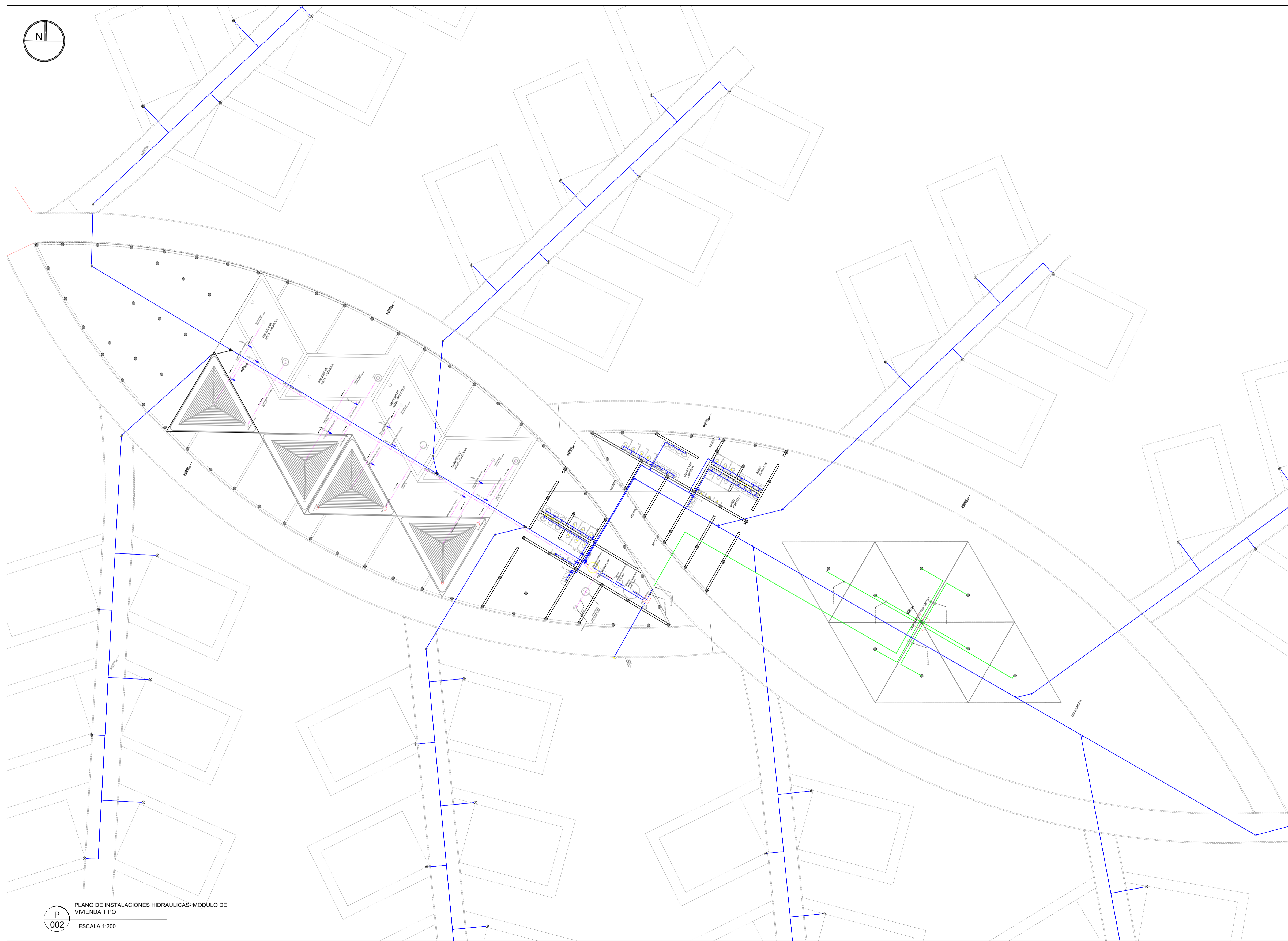

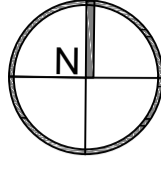

FACULTAD DE
ARQUITECTURA
VIVIR ANFIBIO



CONVENCIONES:

	Modelo: Filamento 1500V
	SALIDA DE CENTRO CON BLOQUE SOQUET PARA FOCO FLUORESCENTE DE 230V A 120 VOLTS
	SALIDA AMBIANTE CON BLOQUE SOQUET 0.6m LÍNEA DE 1500V PARA FOCO FLUORESCENTE DE 230V A 120 VOLTS (INTERFERE)
	APAGADOR BENCILLO 16 #120V
	APAGADOR ESCALERA 16 #120V
	CONEXIÓN BORNILLO POLARIZADO 16 #120V Con pda a TIERRA
	TUBERÍA INT. ELÉCTRICA POR PISO

CURSO:
OPCIONES DE ENFASIS 12
GRUPO 01

CONTIENE:
PLANO DE INSTALACIONES
ELECTRICAS- MODULO DE
VIVIENDA TIPO

OBSERVACIONES:

ESCALA:	FECHA:
Esc 1:200	16 Septiembre 2023

ARCHIVO:	FECHA COPIA:
Formato book de planos .dwg	16/09/23

DIBUJÓ	ELABORACIÓN

P
003 PLANO DE INSTALACIONES ELECTRICAS- MODULO DE
VIVIENDA TIPO
ESCALA 1:200





FACULTAD DE ARQUITECTURA
 VIVIR ANFIBIO



CONVENCIONES:

	LINEA DE AGUA FRIA
	LINEA DE RECOLECCION AGUAS LLUVIAS
	OSOJO 40"
	OSOJO 80" CONEXION
	TEE CONEXION
	MEJORADOR DE AGUA
	EMBUJIO DE RESIDUOS PVC
	VALVULA DE PASO
	BOMBA DE AGUA
	VALVULA CHECK
	TANQUE SUMINISTRO
	TANQUE DE ALMACENAMIENTO
	TANQUE FASE 1 FILTRO
	TANQUE FILTRO DESARMAADOR

PIEZAS SISTEMA ACUAPONICO

	TUBO PARA RED: PVC 4" 1/2"
	BOMBA DE AGUA
	TANQUE DE AGUA 500 LITRO

CURSO:
 OPCIONES DE ENFASIS 12
 GRUPO 01

CONTIENE:
 DETALLE DE INSTALACIONES
 HIDRAULICAS- MODULO DE
 VIVIENDA TIPO

OBSERVACIONES:

ESCALA: Esc 1:200
 FECHA: 16 Septiembre 2023

ARCHIVO: Formato book de planos .dwg
 FECHA COPIA: 16/09/23

DIBUJÓ ELABORACIÓN

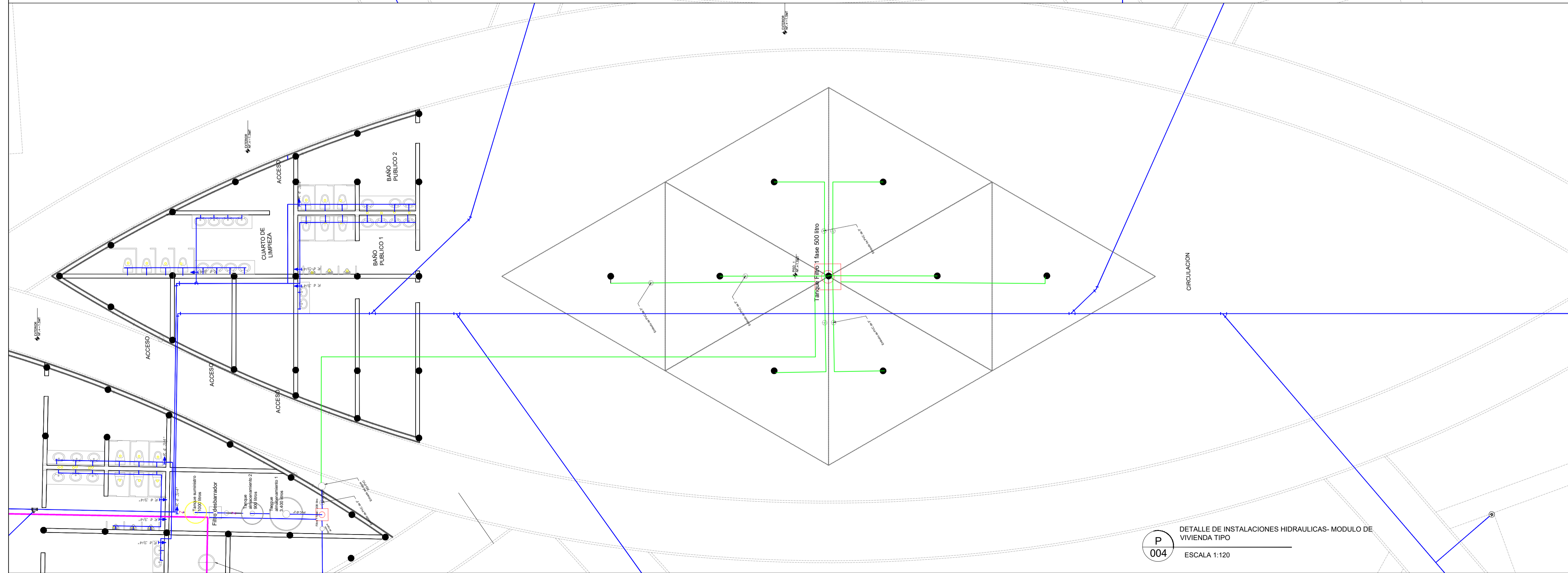
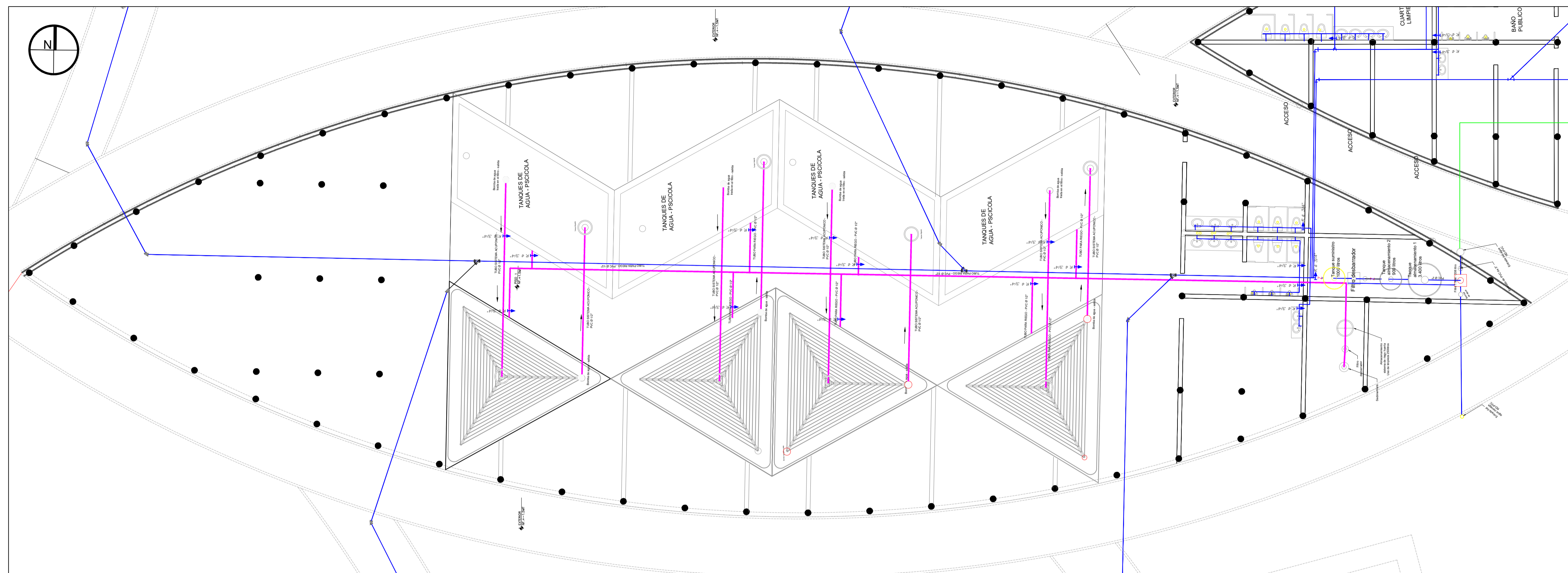

DETALLE DE INSTALACIONES HIDRAULICAS- MODULO DE VIVIENDA TIPO
 ESCALA 1:120

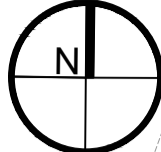

FACULTAD DE ARQUITECTURA
 VIVIR ANFIBIO



CONVENCIONES:

	REPRESENTACION SIMBOLO SISTEMA
	100mm Ø P.P.
	150mm Ø P.P.
	200mm Ø P.P.
	250mm Ø P.P.
	300mm Ø P.P.
	400mm Ø P.P.
	500mm Ø P.P.
	600mm Ø P.P.
	800mm Ø P.P.
	1000mm Ø P.P.
	1200mm Ø P.P.
	1500mm Ø P.P.
	2000mm Ø P.P.
	2500mm Ø P.P.
	3000mm Ø P.P.
	4000mm Ø P.P.
	5000mm Ø P.P.
	6000mm Ø P.P.
	8000mm Ø P.P.
	10000mm Ø P.P.

CURSO:
 OPCIONES DE ENFASIS 12
 GRUPO 01

CONTIENE:
 PLANO DE INSTALACIONES
 SANITARIAS- MODULO DE
 VIVIENDA TIPO

OBSERVACIONES:

ESCALA: Esc 1:120
 FECHA: 16 Septiembre 2023

ARCHIVO: Formato book de planos .dwg
 FECHA COPIA: 16/09/23

DIBUJÓ ELABORACIÓN

REVISIÓN: 1
 PLANO No. P-005
 PLANCHILLA No. 26-33

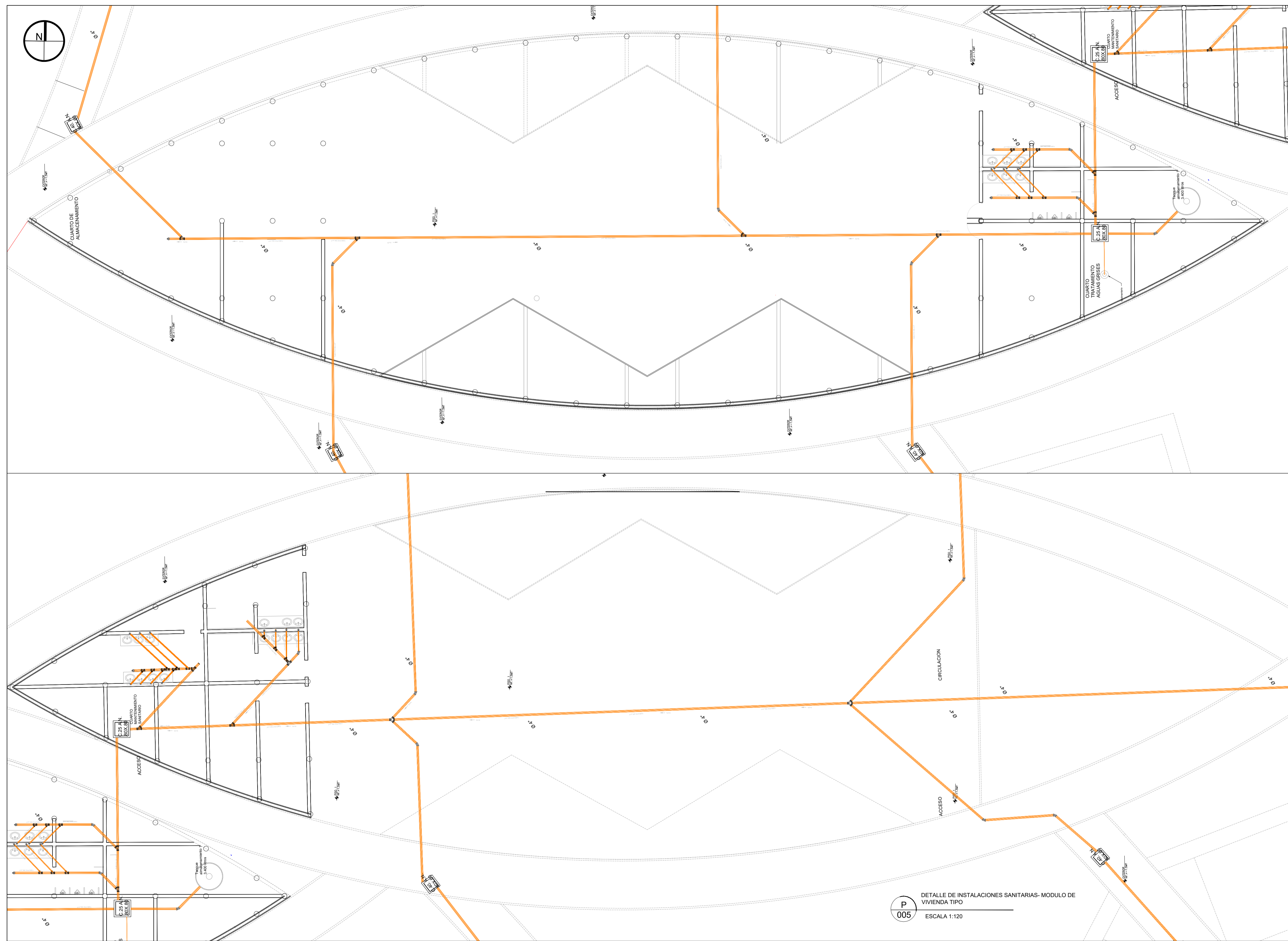

P
005
 DETALLE DE INSTALACIONES SANITARIAS- MODULO DE VIVIENDA TIPO
 ESCALA 1:120

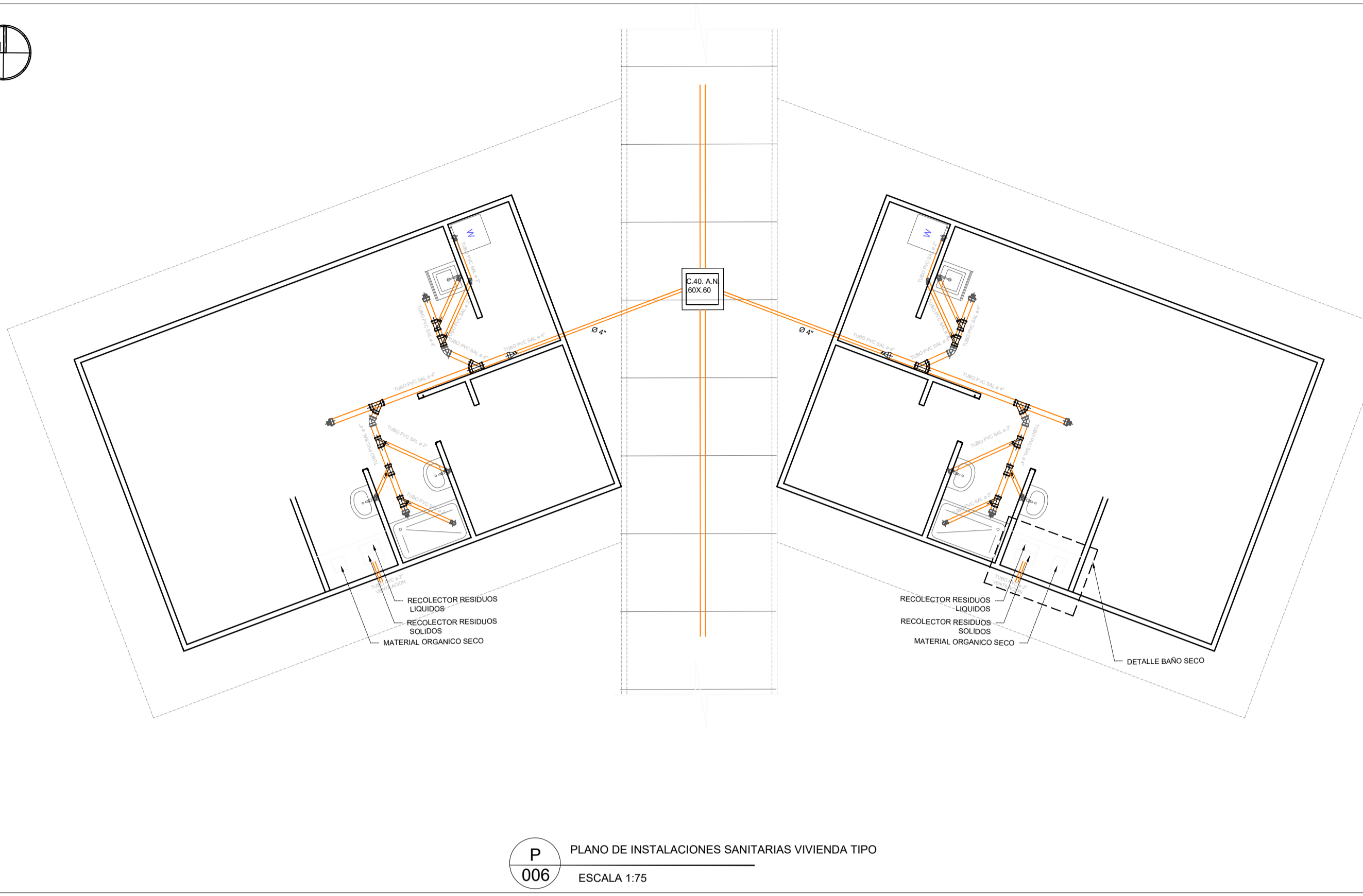
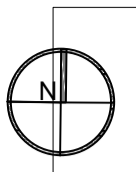

P
006 PLANO DE INSTALACIONES SANITARIAS VIVIENDA TIPO
ESCALA 1:75

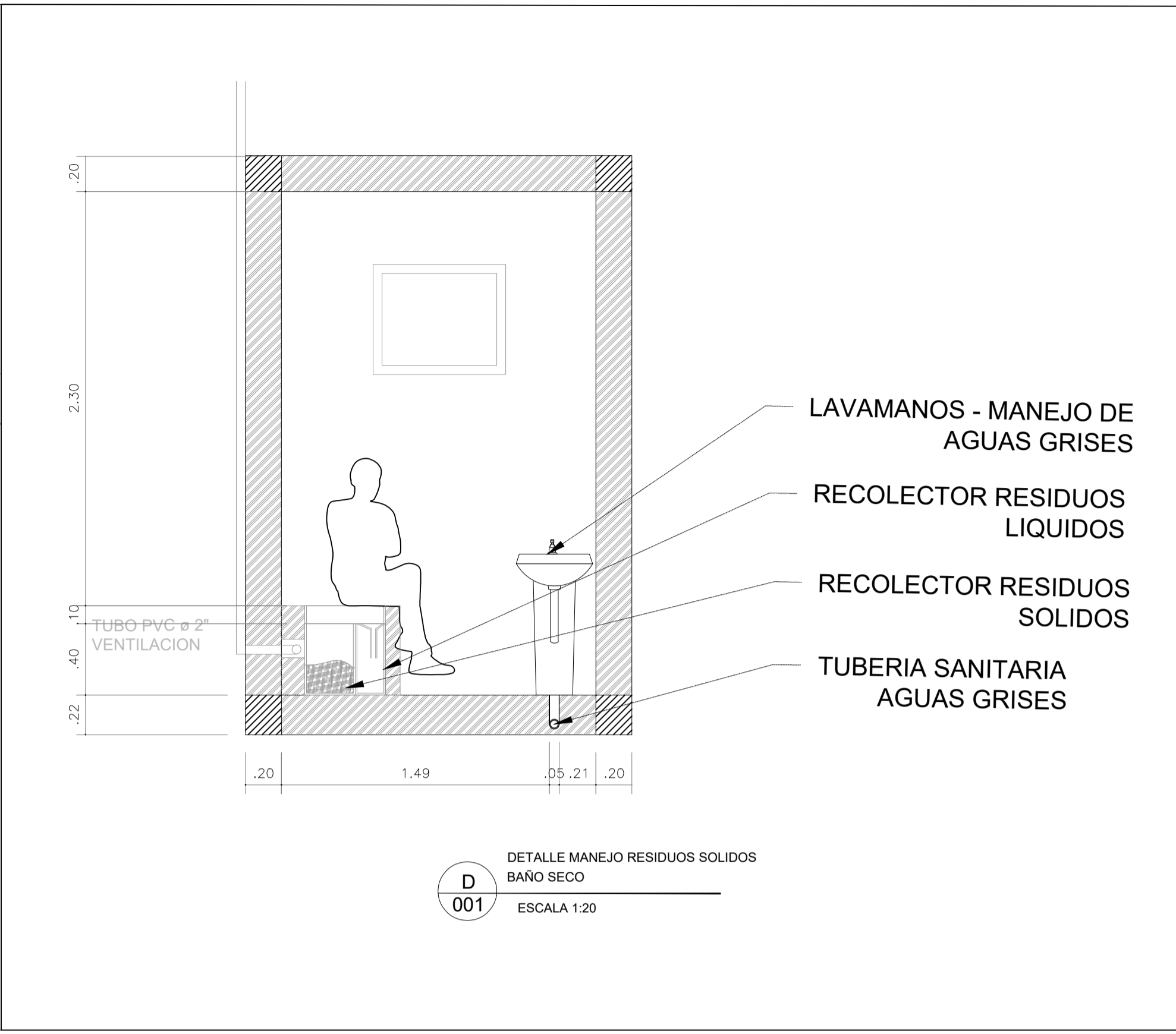

D
001 DETALLE MANEJO RESIDUOS SOLIDOS
BAÑO SECO
ESCALA 1:20

FACULTAD DE ARQUITECTURA
VIVIR ANFIBIO



CONVENCIONES:

PLANO DE INSTALACIONES SANITARIA VIVIENDA TIPO

	CODO DE 90°
	Y DE 45° SALIDA DE F'
	REDUCTOR DE F' A F'
	T DE F' SALIDA DE F'
	CODO DE 90° PLANTAJA
	Y DE F' SALIDA DE F'
	COLADERA SALIDA F'
	Y DE F' SALIDA DE F' DOBLE
	T DE F' SALIDA DE F'
	CODO DE 90° PLANTAJA
	CODO DE 90°

PLANO DE INSTALACIONES HIDRAULICA VIVIENDA TIPO

	LINEA DE RECOLECCION AGUAS DE LA FENIDA
	LINEA DE AGUA TERA
	LINEA DE RECOLECCION AGUAS LLUVIA
	CODO 90° CONEXION
	TEE CONEXION
	MEJOR DE AGUA
	ENLUCO DE RESIDUOS PVC
	BOMBA DE AGUA
	VALVULA CHECK
	TANQUE ALMACENAMIENTO
	TANQUE FASE I FILTRO
	TANQUE FILTRO DESBARRADOR
	CALENTADOR DE AGUA

CURSO:
OPCIONES DE ENFASIS 12
GRUPO 01

CONTIENE:
PLANO DE INSTALACIONES HIDRAULICA VIVIENDA TIPO
PLANO DE INSTALACIONES SANITARIA VIVIENDA TIPO

ESCALA:
Esc 1:75

FECHA:
16 Septiembre 2023

ARCHIVO:
Formato book de planos .dwg

FECHA COPIA:
16/09/23

DIBUJÓ
ELABORACIÓN

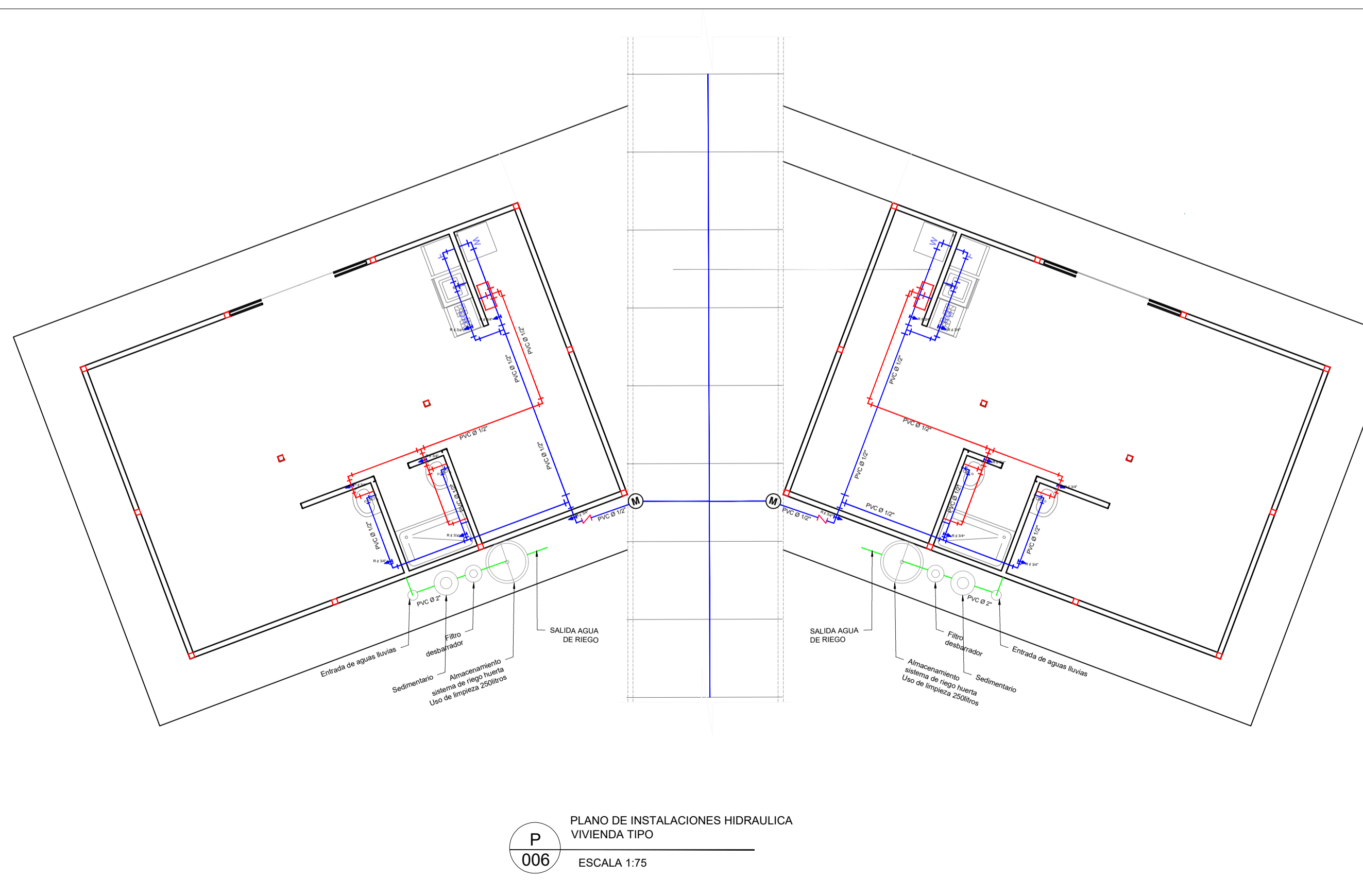

P
006 PLANO DE INSTALACIONES HIDRAULICA VIVIENDA TIPO
ESCALA 1:75

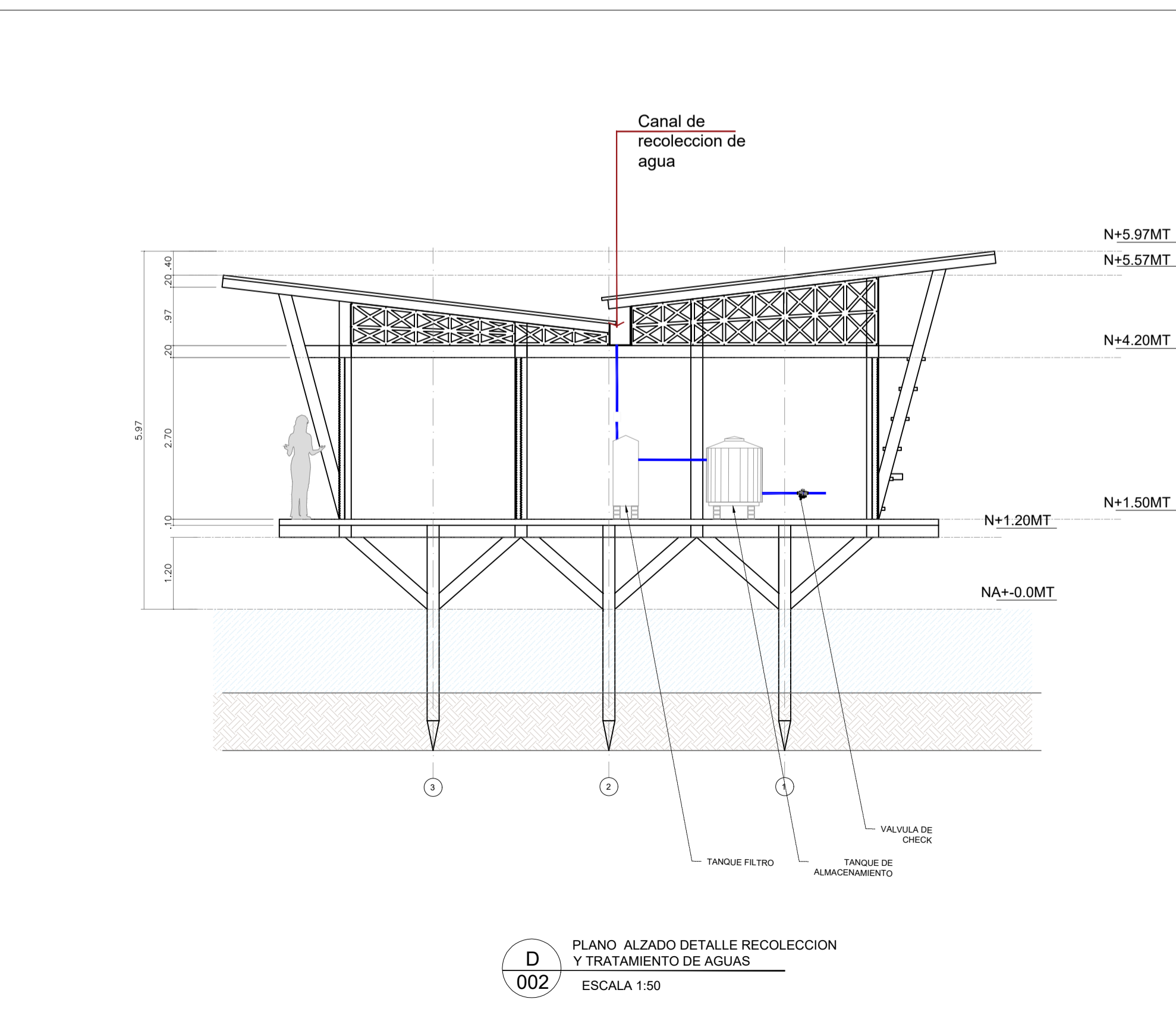

D
002 PLANO ALZADO DETALLE RECOLECCION Y TRATAMIENTO DE AGUAS
ESCALA 1:50

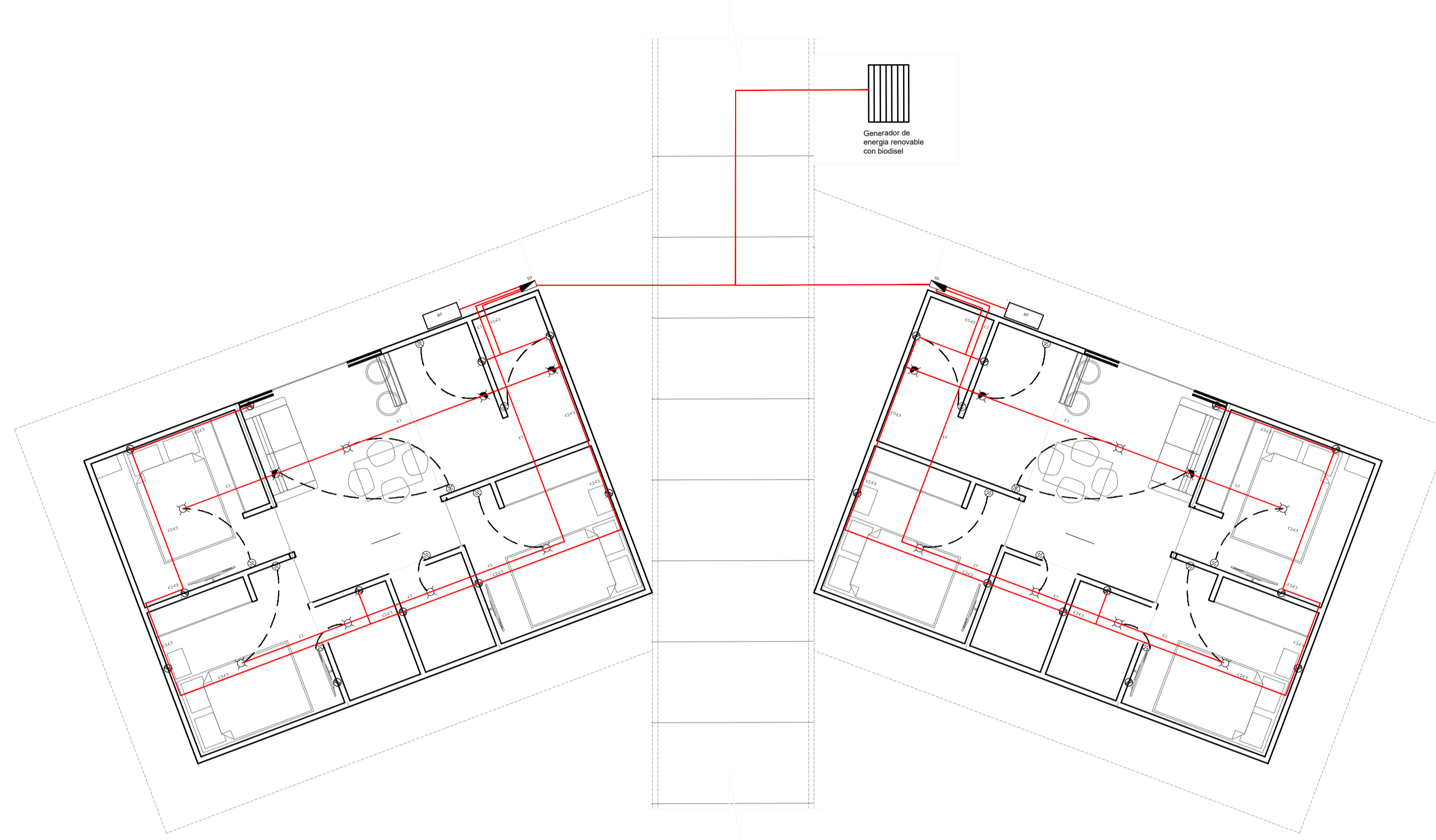
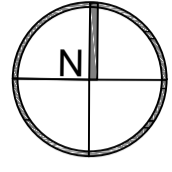

Generador de energía renovable con biodiesel

P PLANO DE INSTALACIONES ELECTRICAS
007 ESCALA 1:75

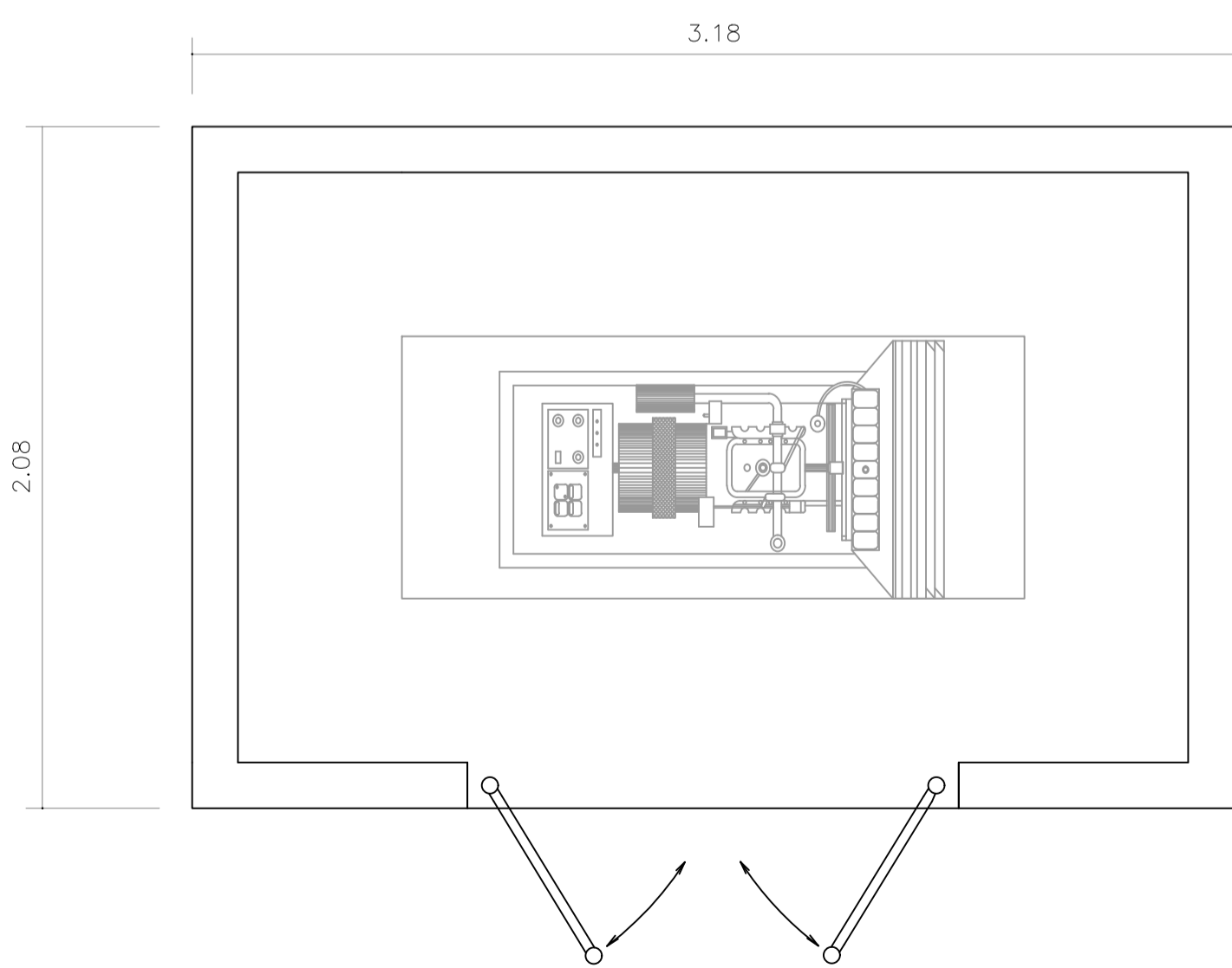

D DETALLE GENERADOR DE ENERGIA
001 ESCALA 1:20

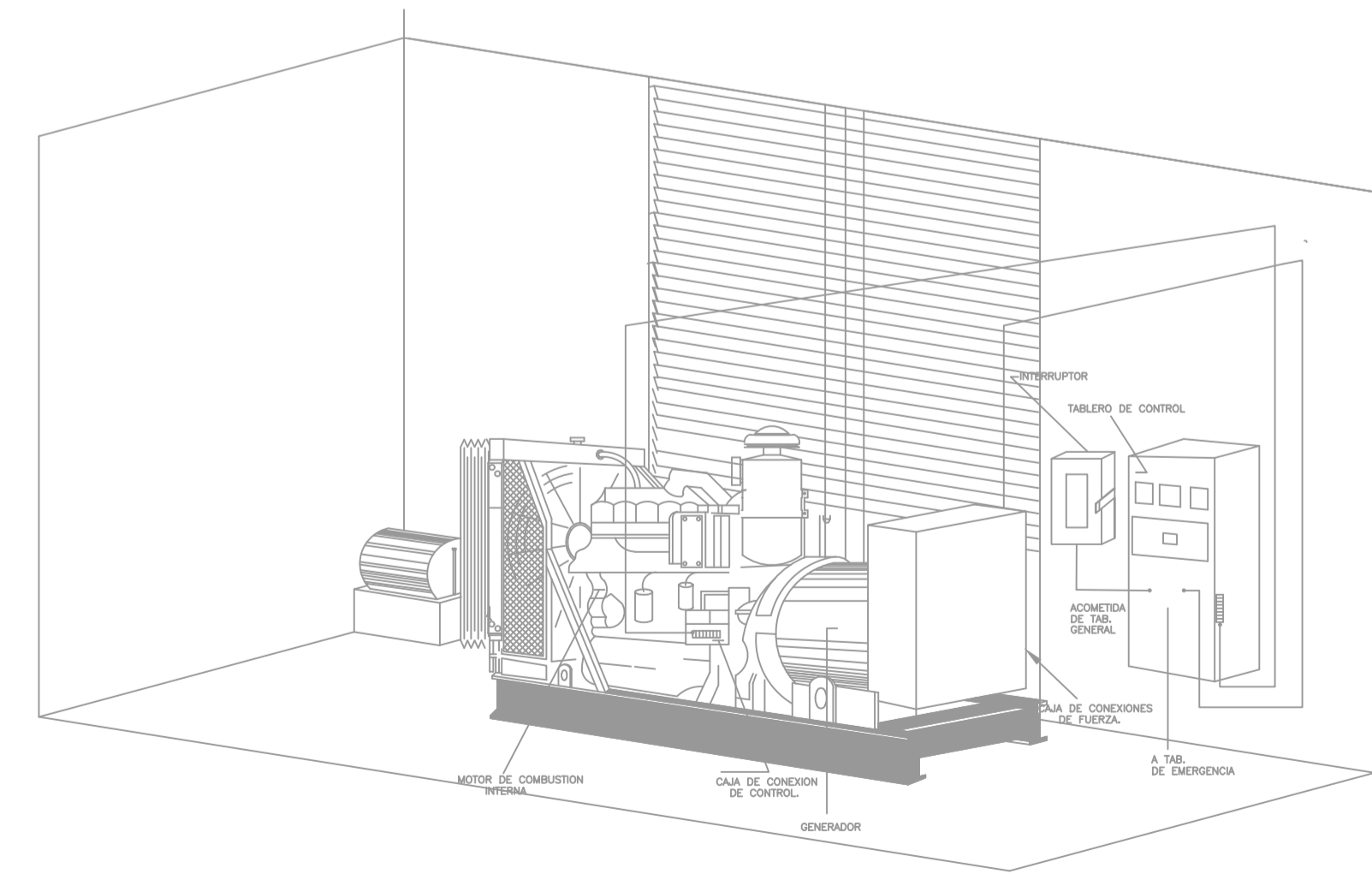

FACULTAD DE ARQUITECTURA
VIVIR ANFIBIO

PROYECTO:



VIVIR ANFIBIO
BOGOTÁ 2021

CONVENCIONES:

	Módulo Fluorescente 1500W
	SALIDA DE CENTRO CON BLOQUE BOQUET PARA FOCO FLUORESCENTE DE 200 a 100 VOLTS
	SALIDA AMBIANTE CON BLOQUE BOQUET 5 en LÍNEA DE FIRM PARA FOCO FLUORESCENTE DE 200 a 100 VOLTS (INTERRUMPTOR)
	APAGADOR SENCILLO 10 a 15A
	CONTACTO SENCILLO PROGRAMADO 15 a 10A Con polo a tierra
	TUBERIA MET. ELECTRICA POR PISO

C-1 Circuito de Iluminación.
C-2 Circuito de Tomacorrientes.
C-3 Circuito de Tomacorrientes.

CURSO:

OPCIONES DE ENFASIS 12
GRUPO 01

CONTIENE:

PLANO DE INSTALACIONES ELECTRICAS

OBSERVACIONES:

ESCALA: Esc 1:100
FECHA: 16 Septiembre 2023

ARCHIVO: Formato book de planos .dwg
FECHA COPIA: 16/09/23

DIBUJÓ ELABORACIÓN

W
U
T
S
R
Q
P
O
N
N
M
L
K
J
I
H
G
F
E
D
C
B
A

S
N
M
L
K
J
I
H
G
F
E
D
C
B
A

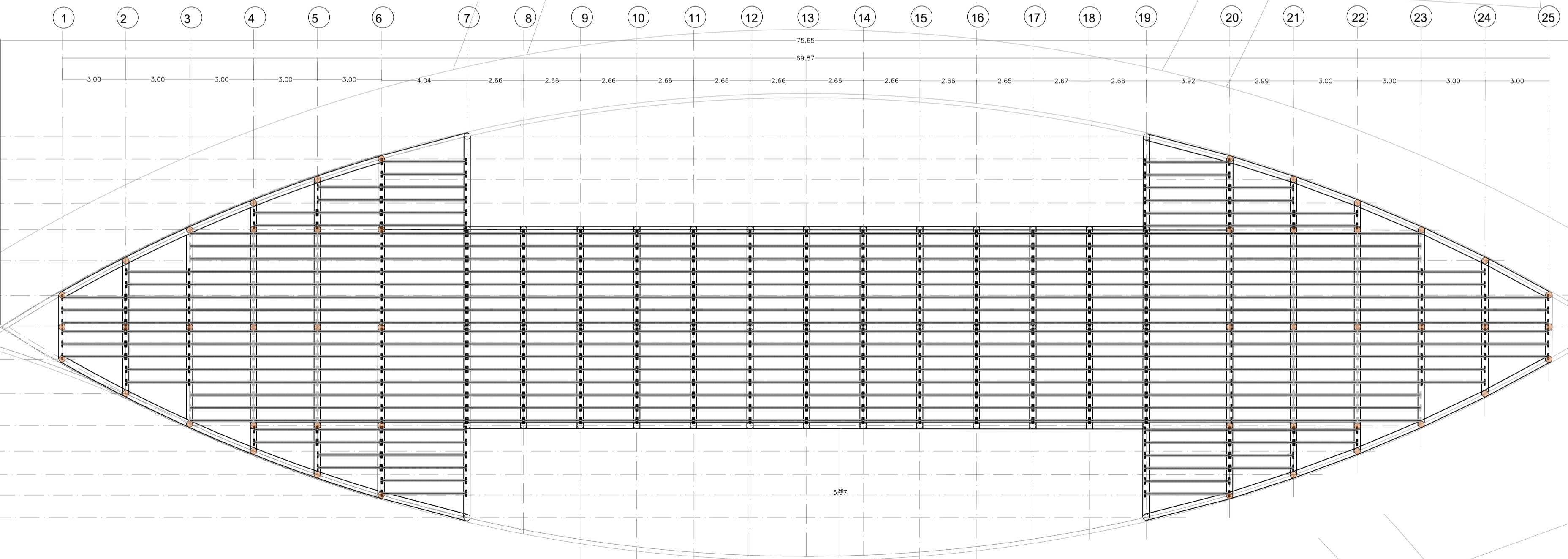
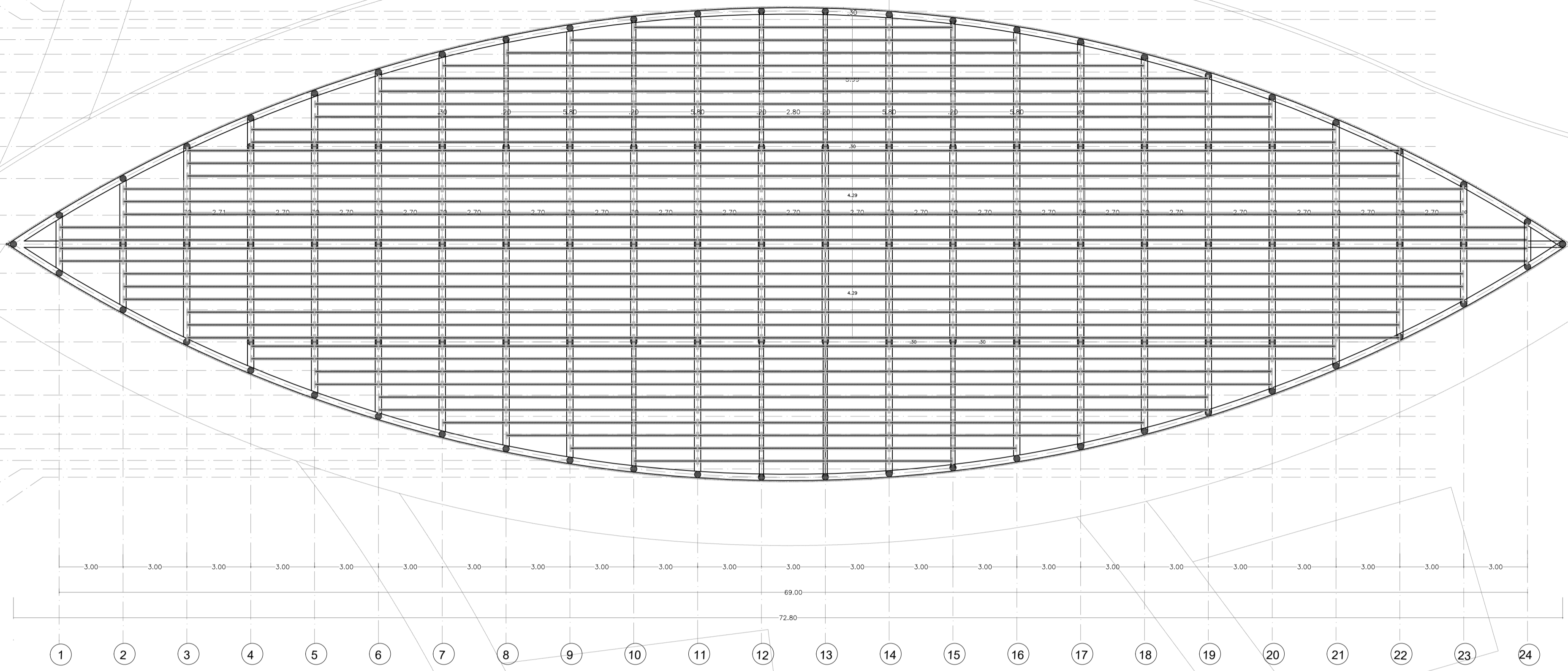
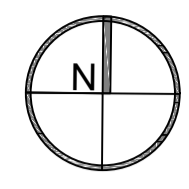

E
001 PLANTA ESTRUCTURAL EJES Y CIMENTOS
ESCALA 1:150

10 - 33 PLANCHA No.	E-001 PLANO No.	1 REVISIÓN
FACULTAD DE ARQUITECTURA VIVIR ANFIBIO		
PROYECTO: VIVIR ANFIBIO BOGOTÁ 2021		
CONVENCIONES:		
CURSO: OPCIONES DE ENFASIS 12 GRUPO 01		
CONTIENE: PLANTA ESTRUCTURAL EJES Y CIMENTOS		
OBSERVACIONES: 1.		
ESCALA: Esc 1:100	FECHA: 16 Septiembre 2023	
ARCHIVO: Formato book de planos .dwg	FECHA COPIA: 16/09/23	
DIBUJÓ	ELABORACIÓN	
REVISIÓN: 1	PLANO No. E-001	PLANCHA No. 10 - 33

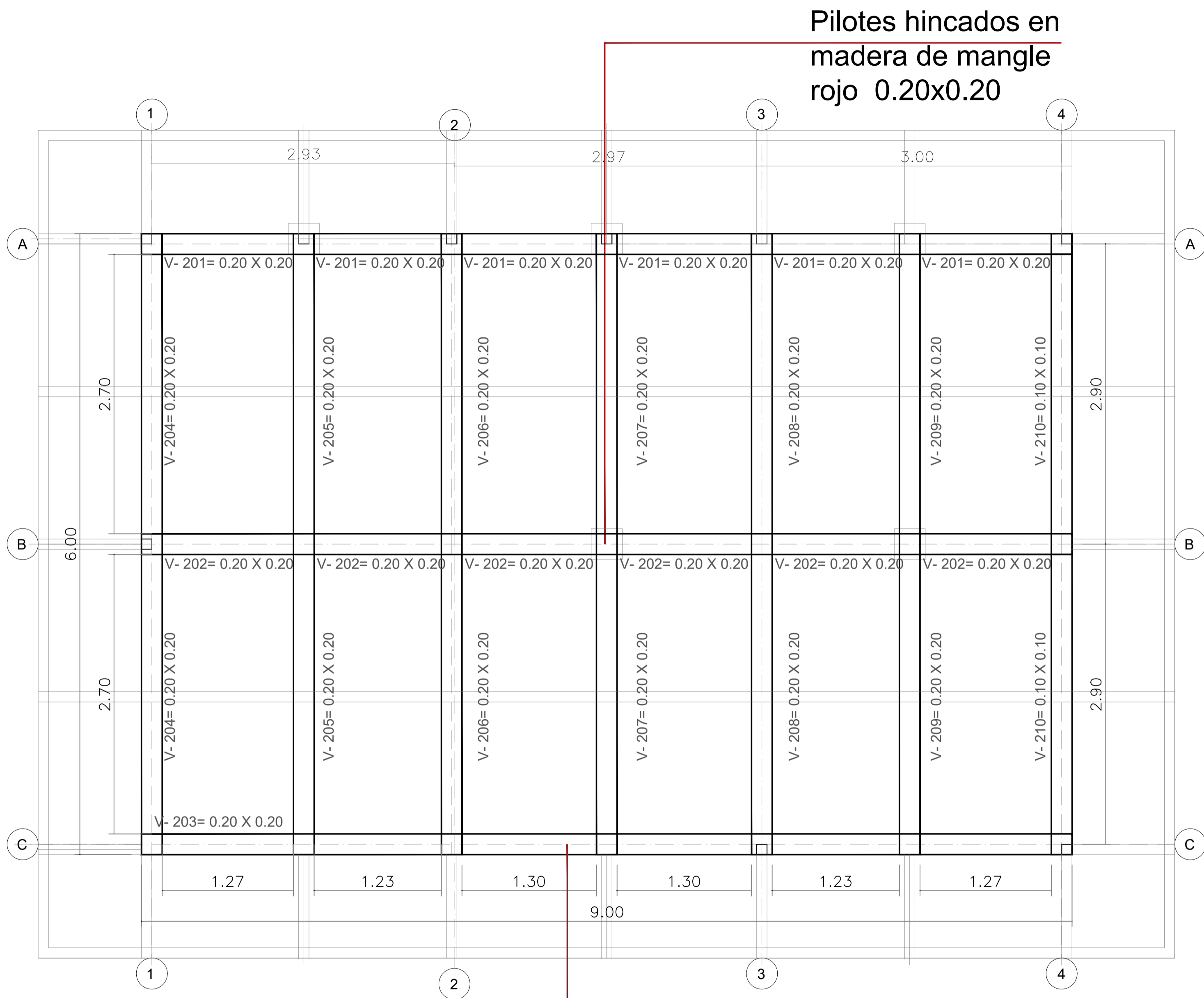

E
002 PLANTA ESTRUCTURAL VIVIENDA
ESCALA 1:30

D
001 DETALLE ANCLAJE PILOTE
ESCALA 1:30

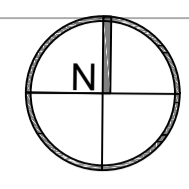
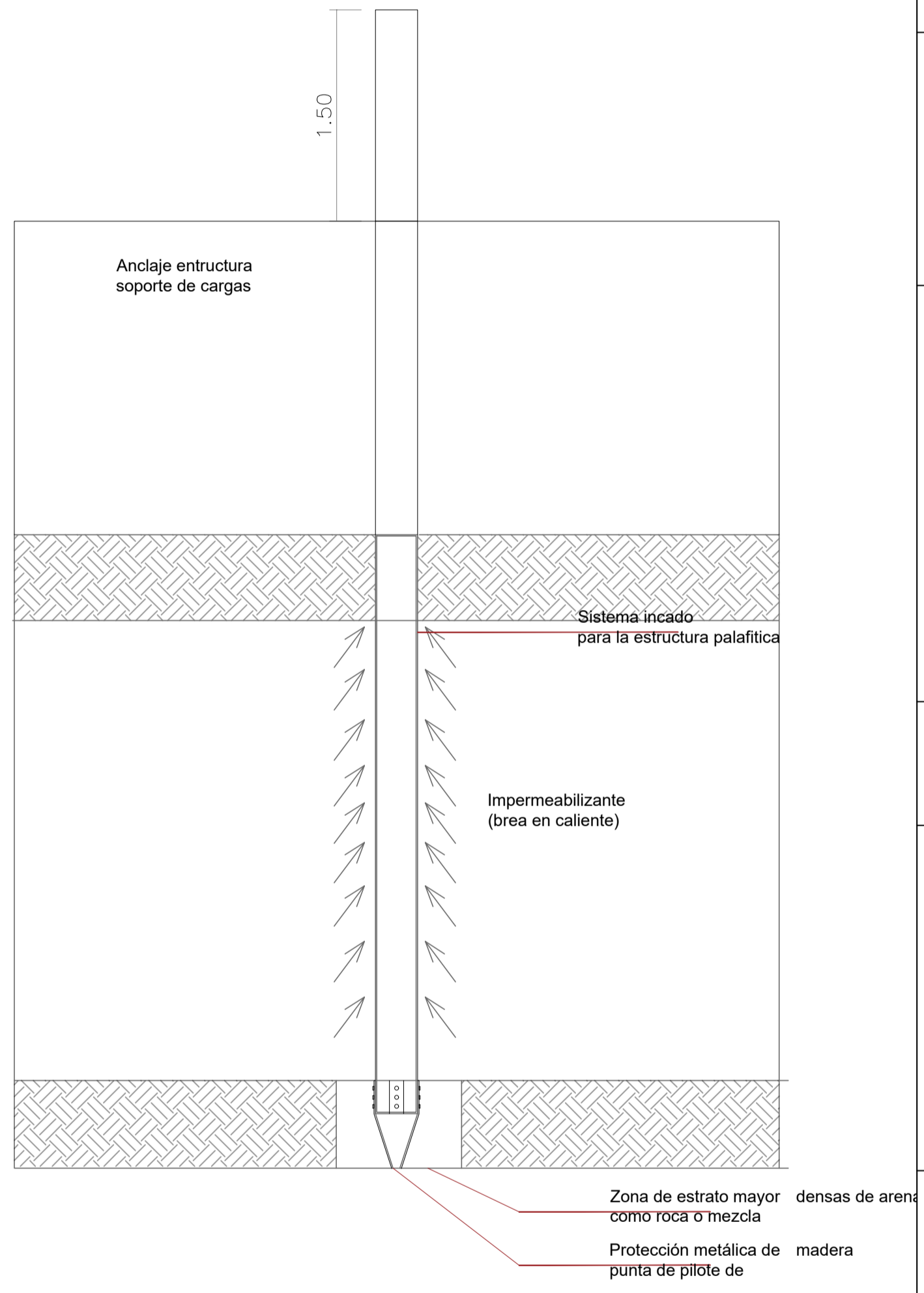

DE 10-33 PLANCHAS No.	E-002 PLANO No.	1 REVISIÓN
<p>UNIVERSIDAD La Gran Colombia</p>		
<p>FACULTAD DE ARQUITECTURA</p> <p>VIVIR ANFIBIO</p>		
<p>PROYECTO:</p> <p>VIVIR ANFIBIO BOGOTÁ 2021</p>		
<p>CONVENCIONES:</p>		
<p>CURSO:</p> <p>OPCIONES DE ENFASIS 12</p>		
<p>CONTIENE:</p> <p>PLANTA ESTRUCTURAL VIVIENDA DETALLE HINCADO</p>		
<p>OBSERVACIONES:</p> <p>1.</p>		
ESCALA:	FECHA:	
Esc 1:35	30 Noviembre 2023	
ARCHIVO:	FECHA COPIA:	
Formato book de planos .dwg	30/11/23	
DIBUJÓ	ELABORACIÓN	
REVISIÓN:	PLANO No.	PLANCHAS No.
1	E-002	10-33

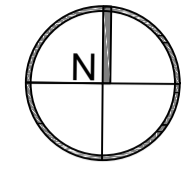

PROYECTO:



VIVIR ANFIBIO
BOGOTÁ 2021

CONVENCIONES:

CURSO:
OPCION DE ENFASIS 12

CONTIENE:
FACHADAS VIVIENDA

OBSERVACIONES:

1.

ESCALA:	FECHA:
Esc 1:50	30 Noviembre 2023

ARCHIVO:	FECHA COPIA:
Formato book de planos .dwg	30/11/23

DIBUJÓ	ELABORACIÓN

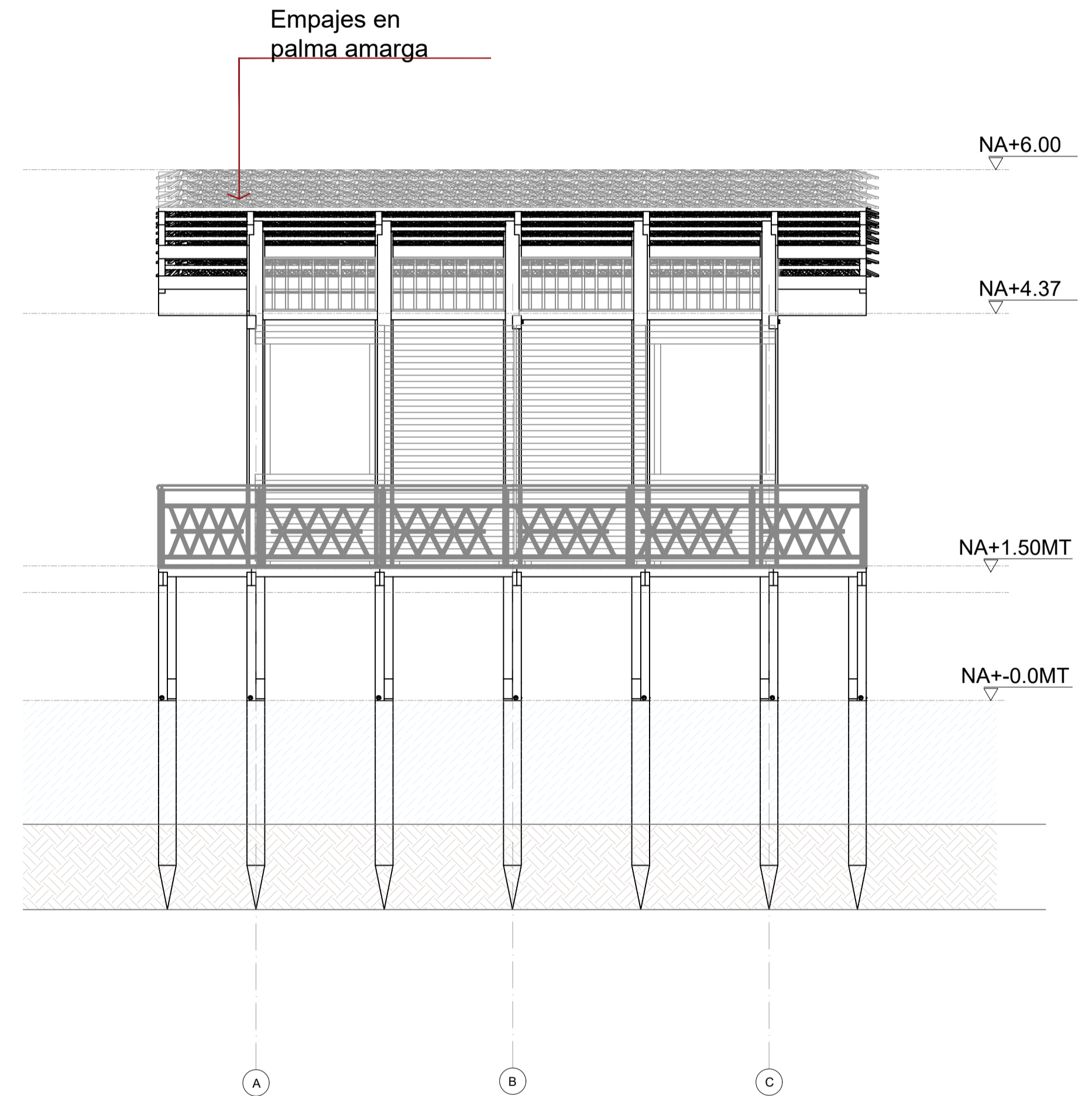
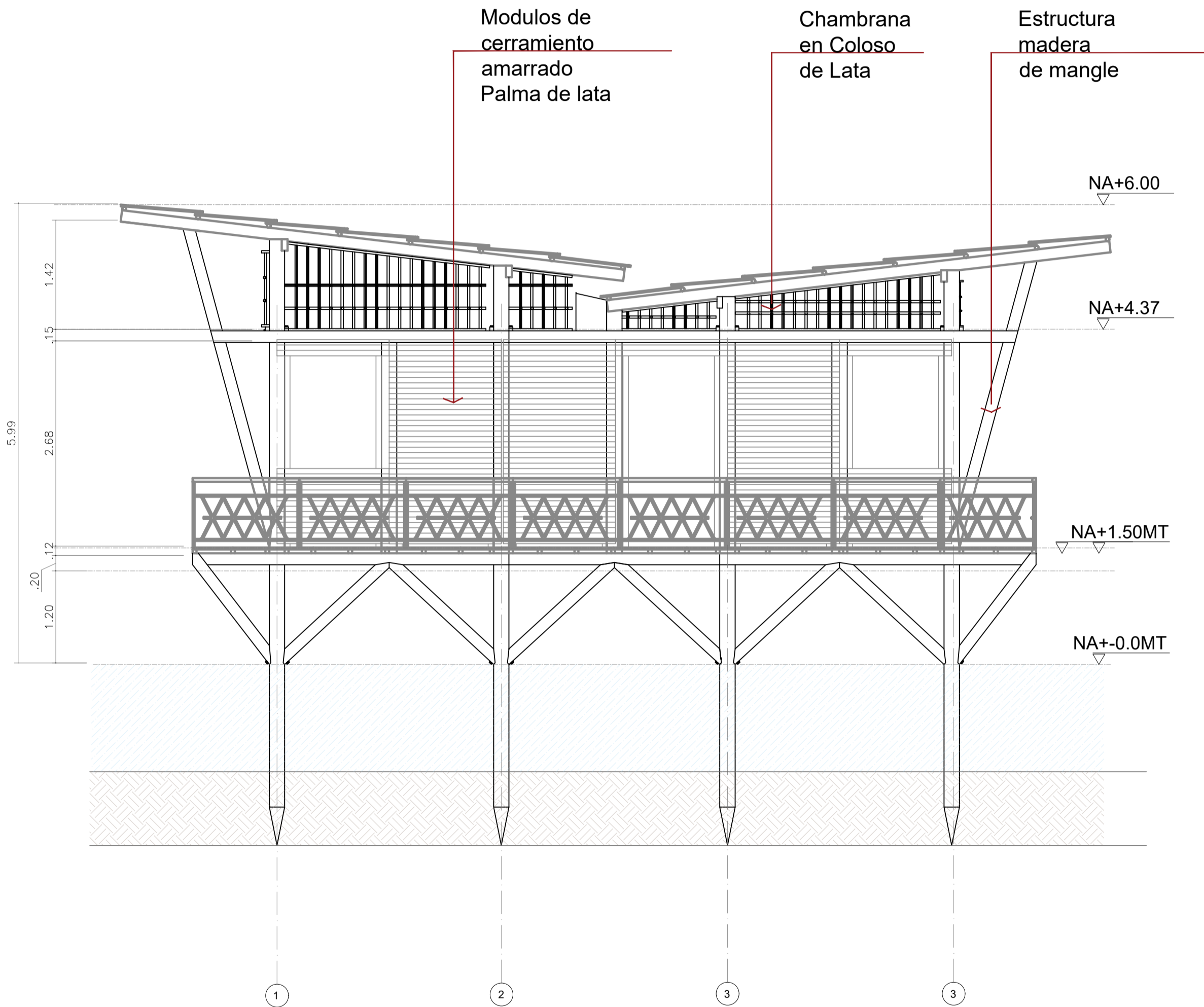

A PLANTA CUBIERTA
001 ESCALA 1:50

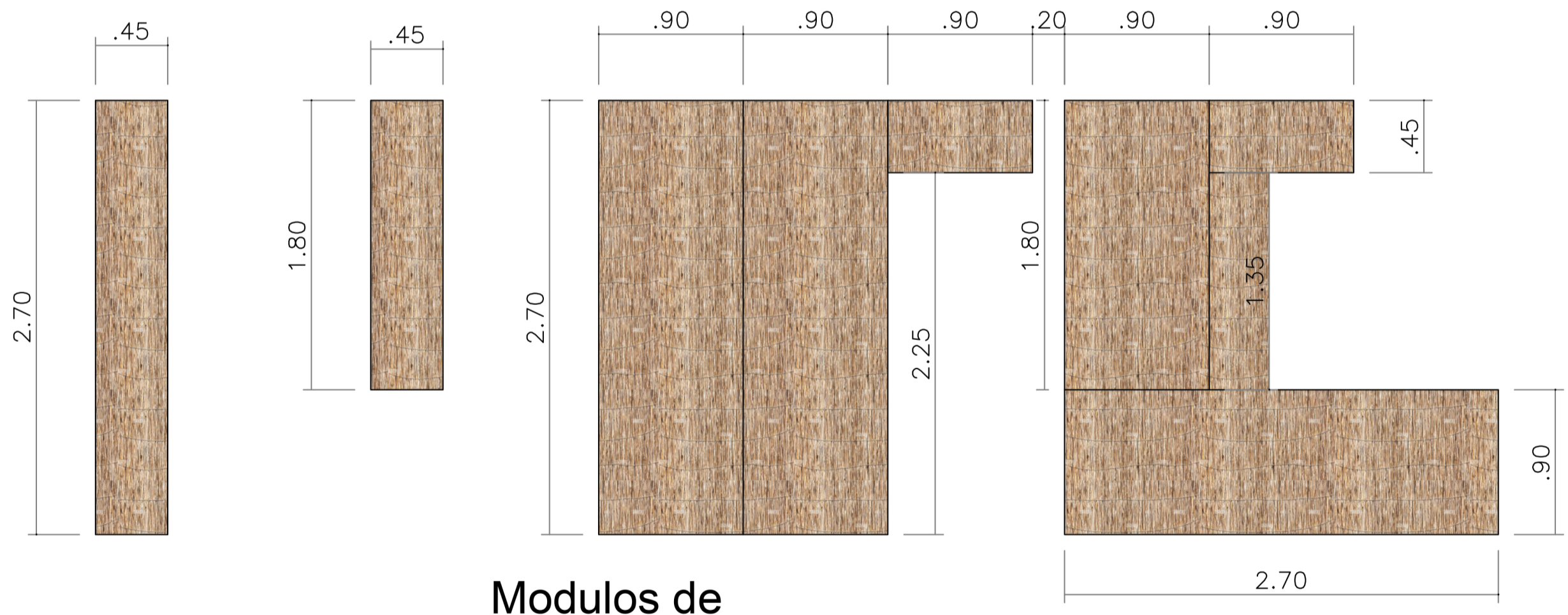
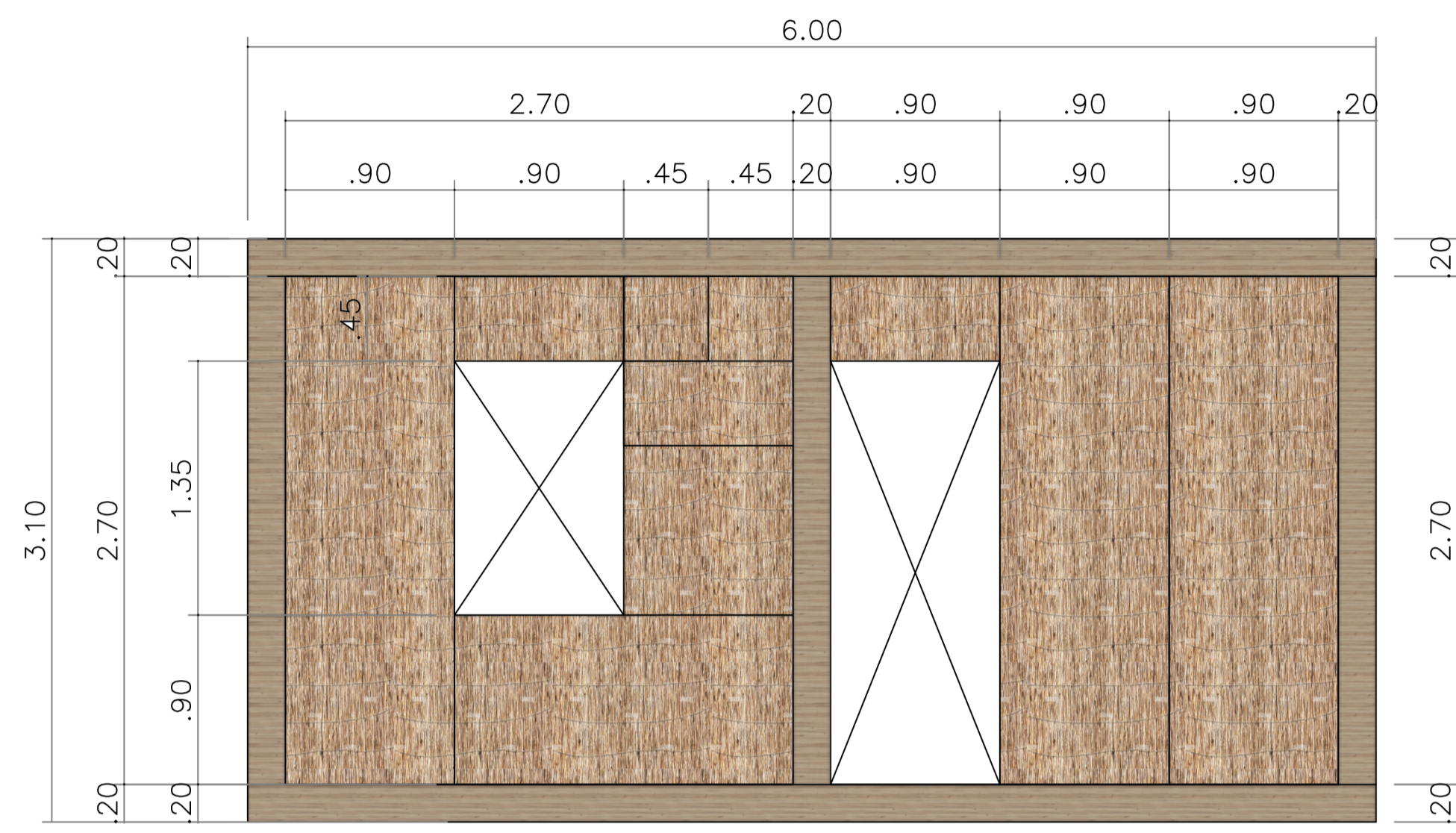

Modulos de
cerramiento amarrado
trensado
Palma de lata

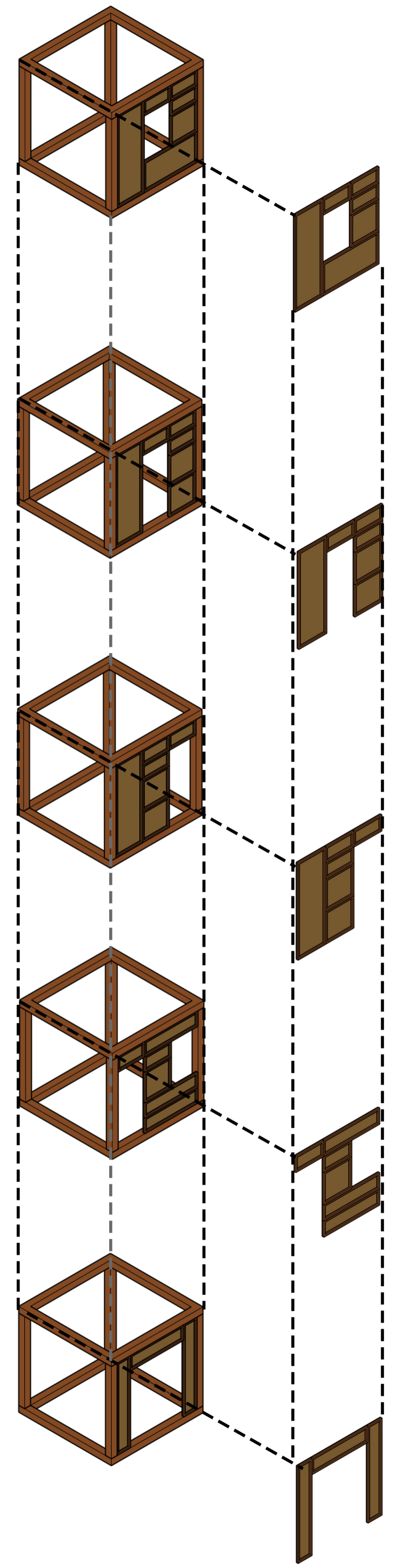

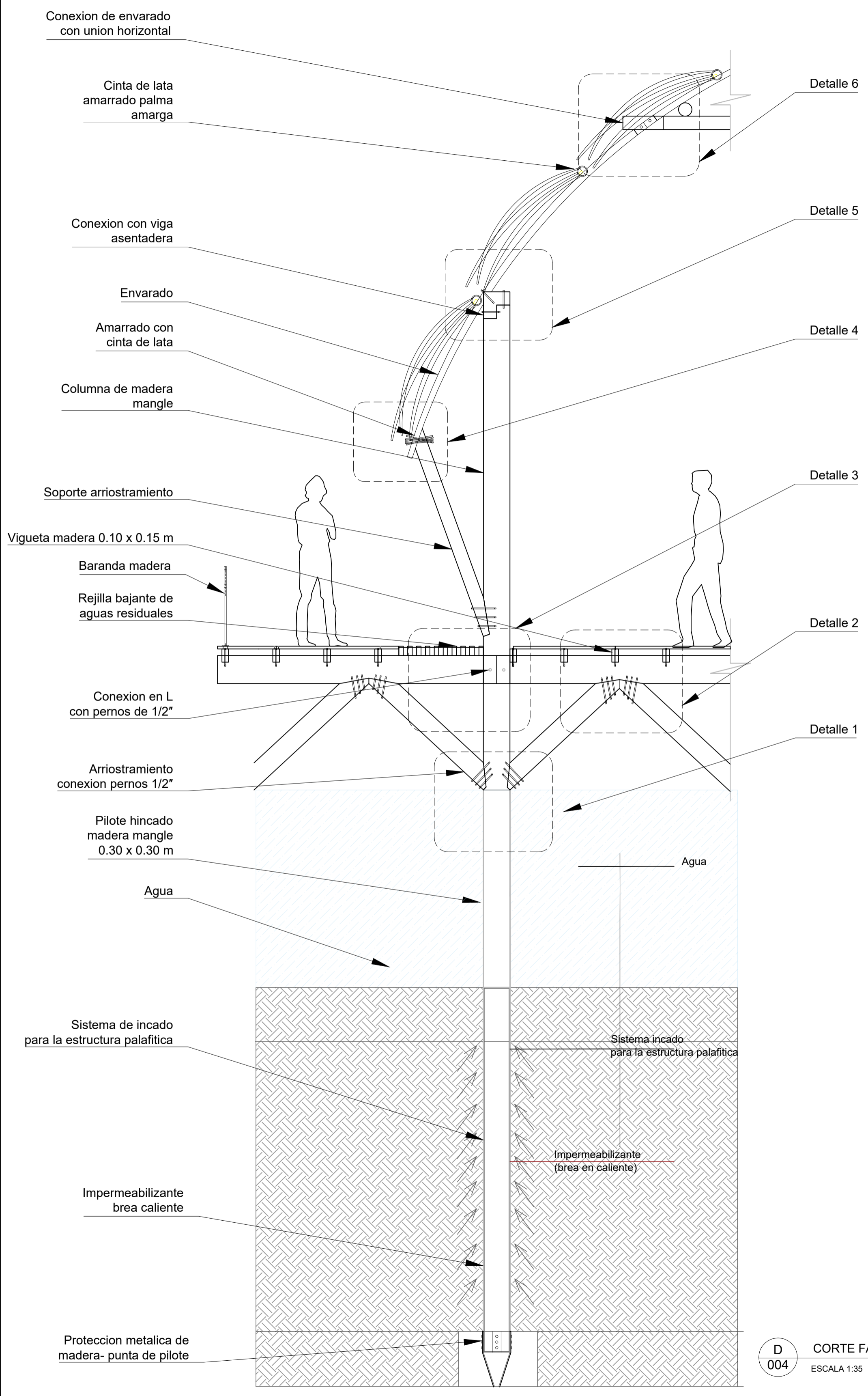
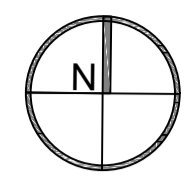

D 004 CORTE FACHADA Y DETALLES
ESCALA 1:35

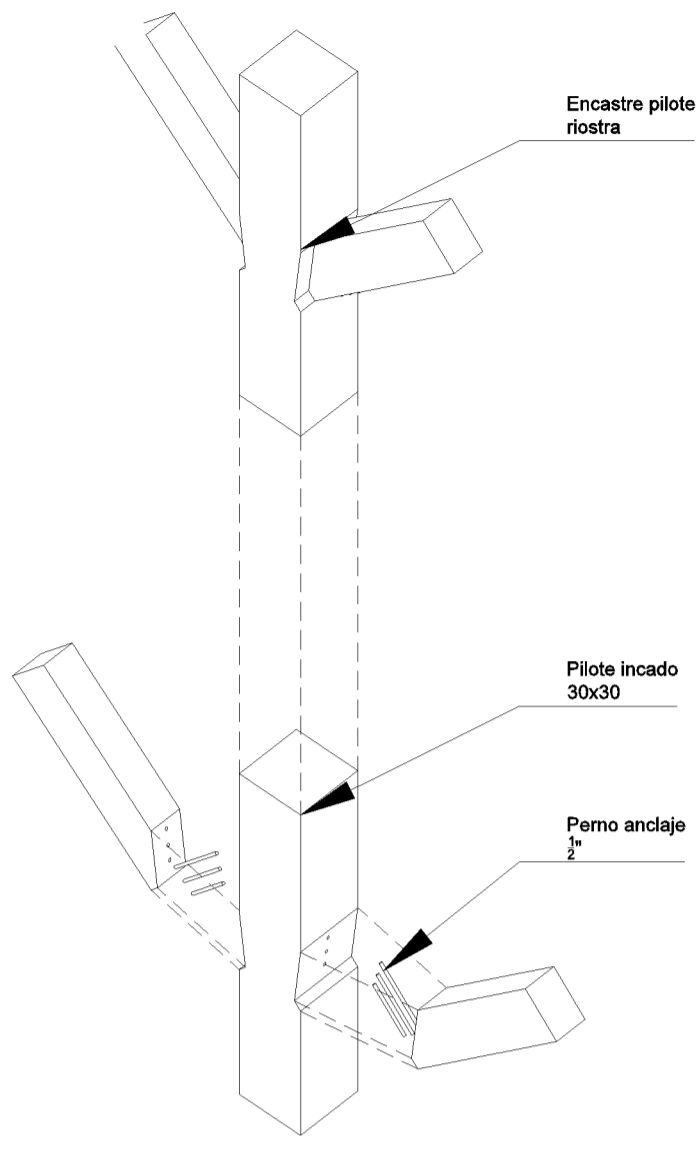

D 001 ENCASTRE COLUMNA - RIOSTRA

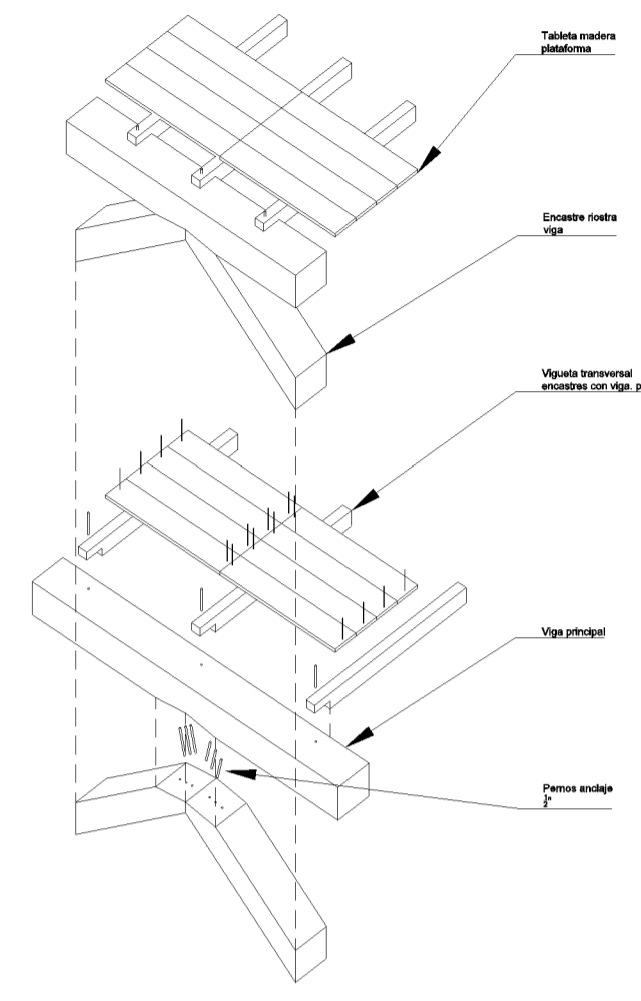

D 002 ENCASTRE RIOSTRA. VIGA ANCLAJE DE VIGUETAS

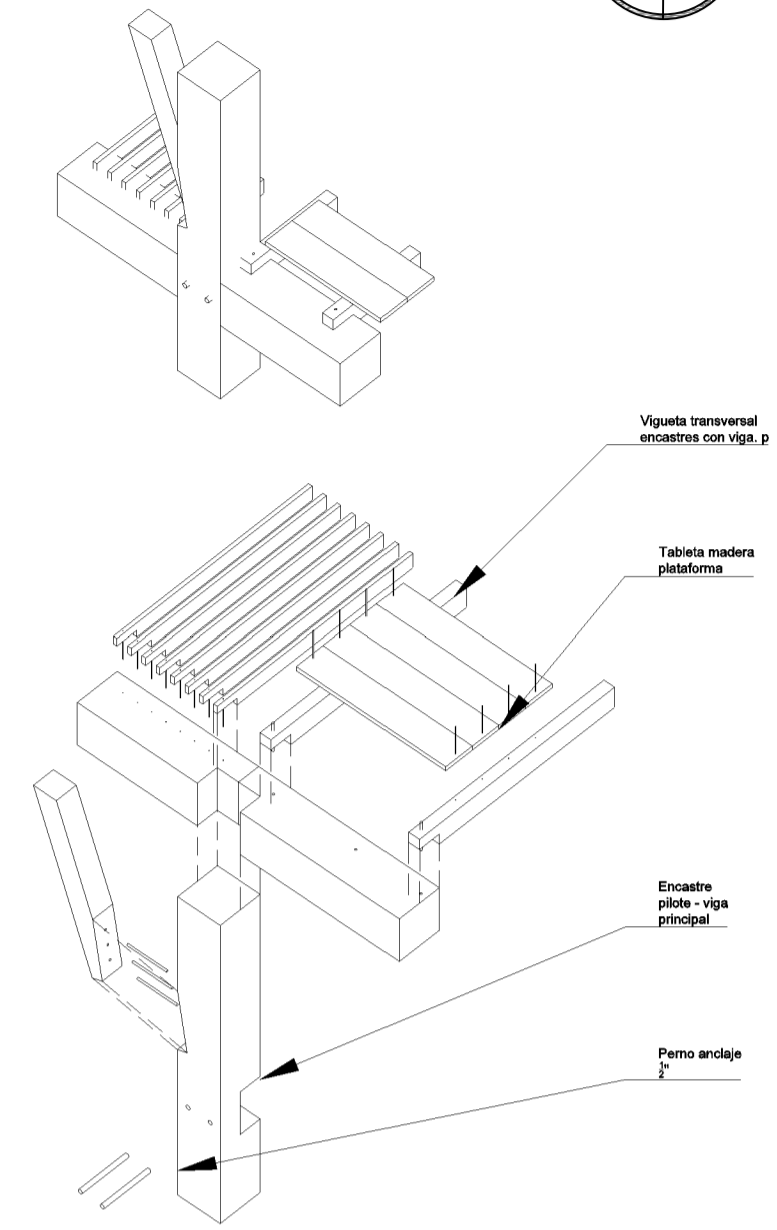

D 003 ENCASTRE COLUMNA-VIGA

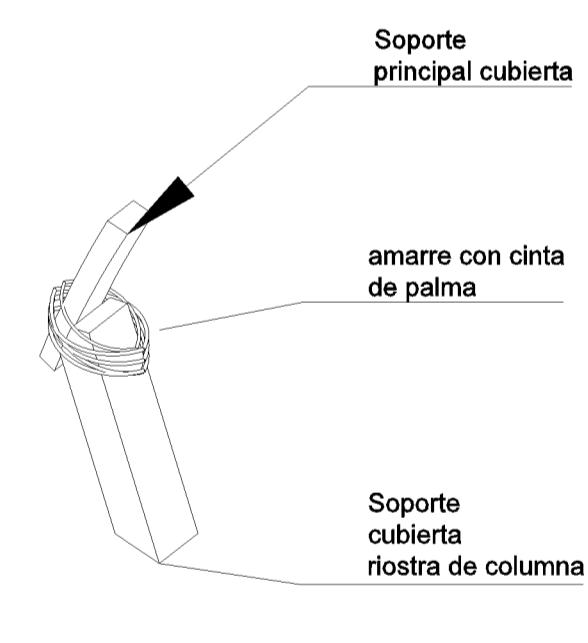

D 004 ENCASTRE RIOSTRA SOPORTE CUBIERTA

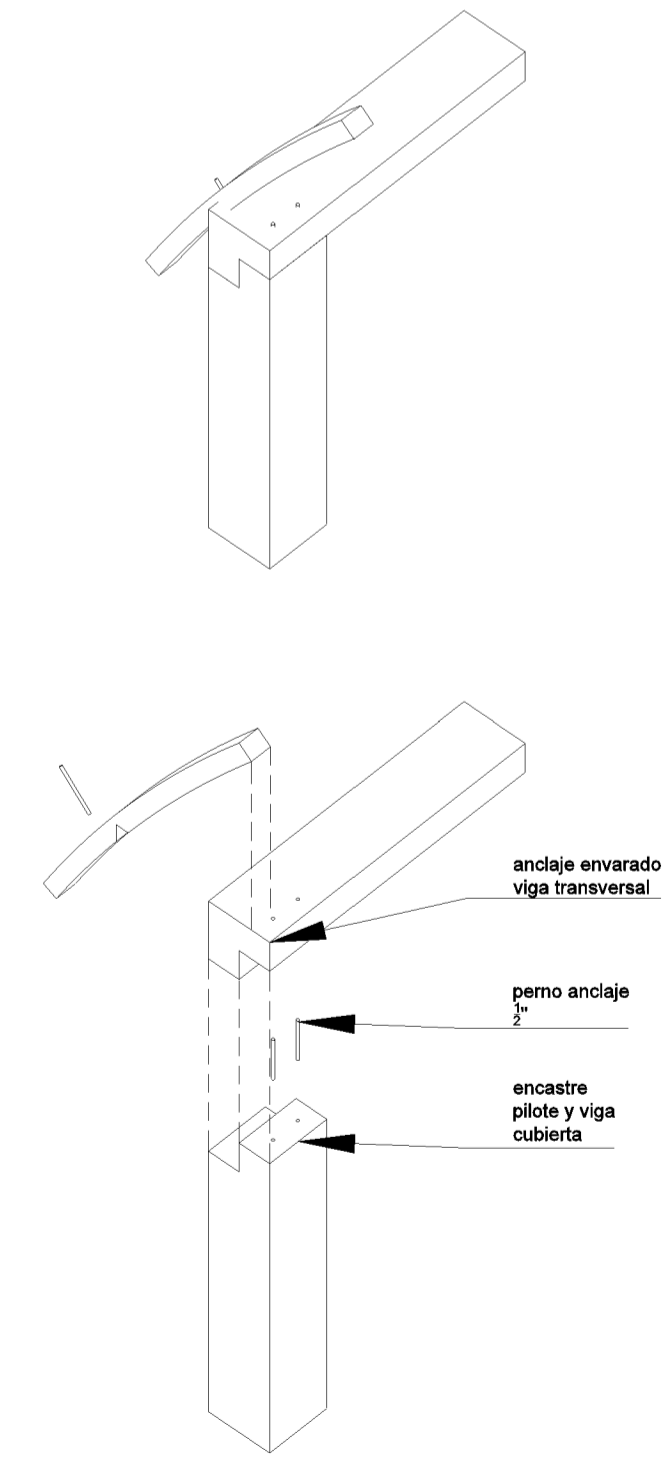

D 005 ENCASTRE CUBIERTA COLUMNA - VIGA

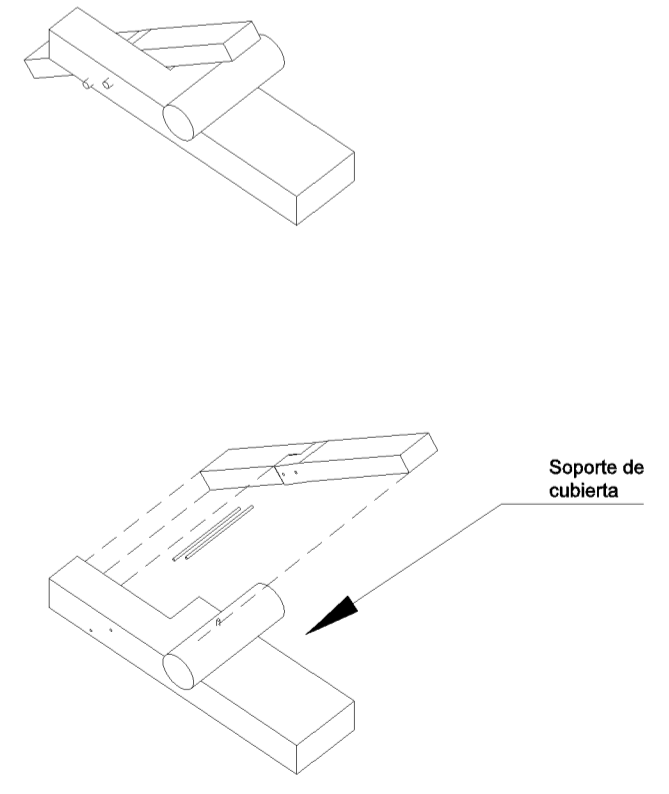

D 006 ANCLAJE SOPORTE CUBIERTA

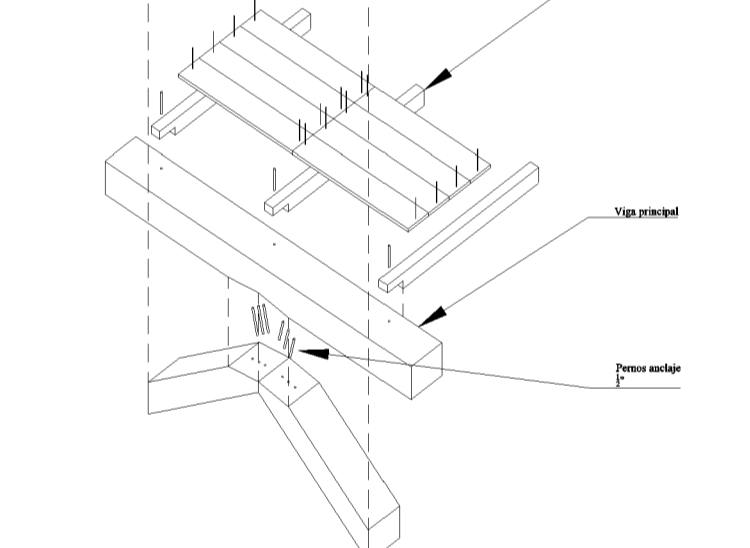
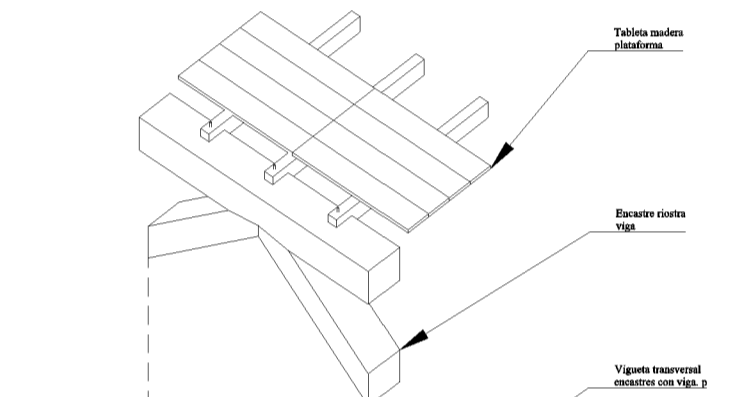
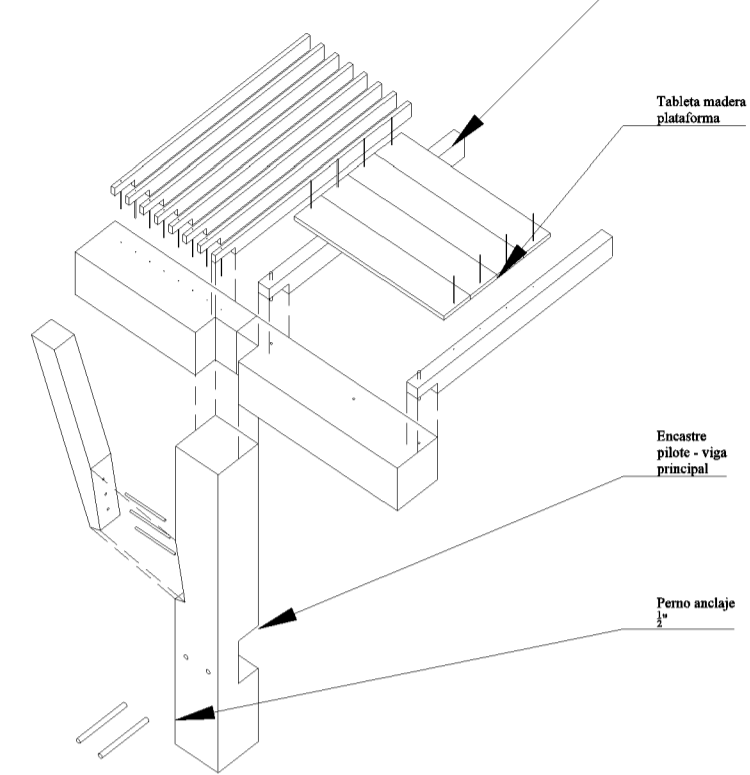
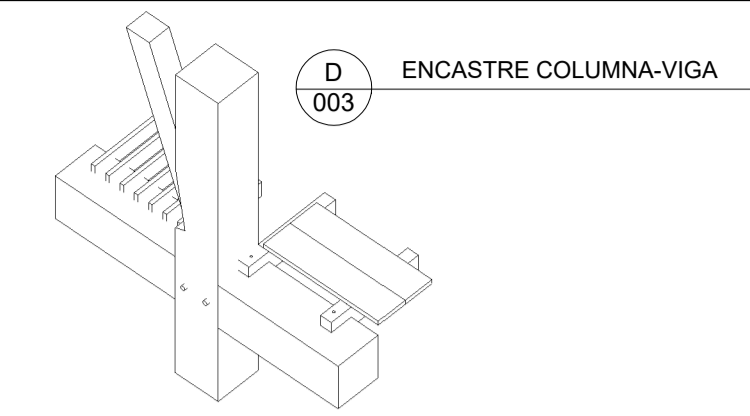

D 002 ENCASTRE RIOSTRA. VIGA ANCLAJE DE VIGUETAS

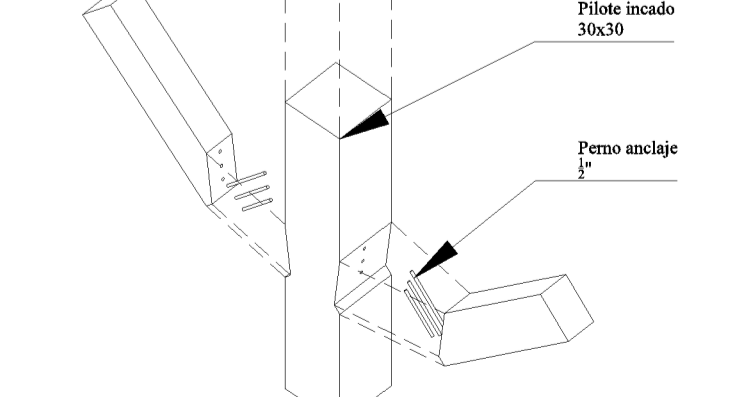
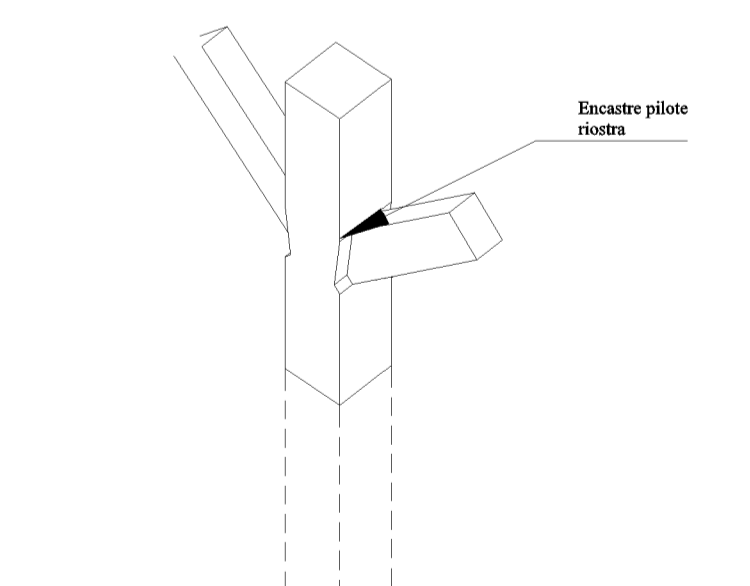

D 001 ENCASTRE COLUMNA - RIOSTRA

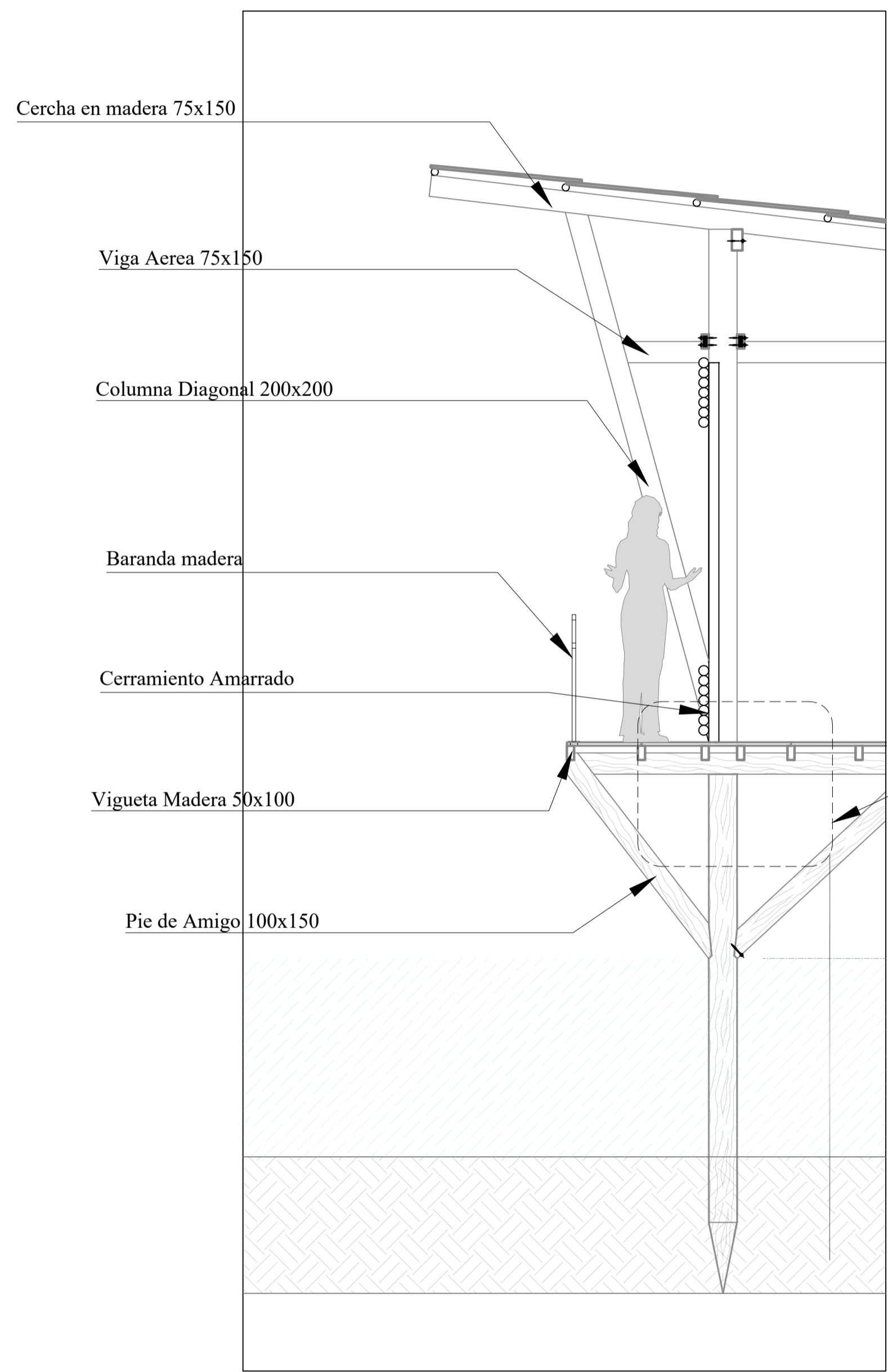
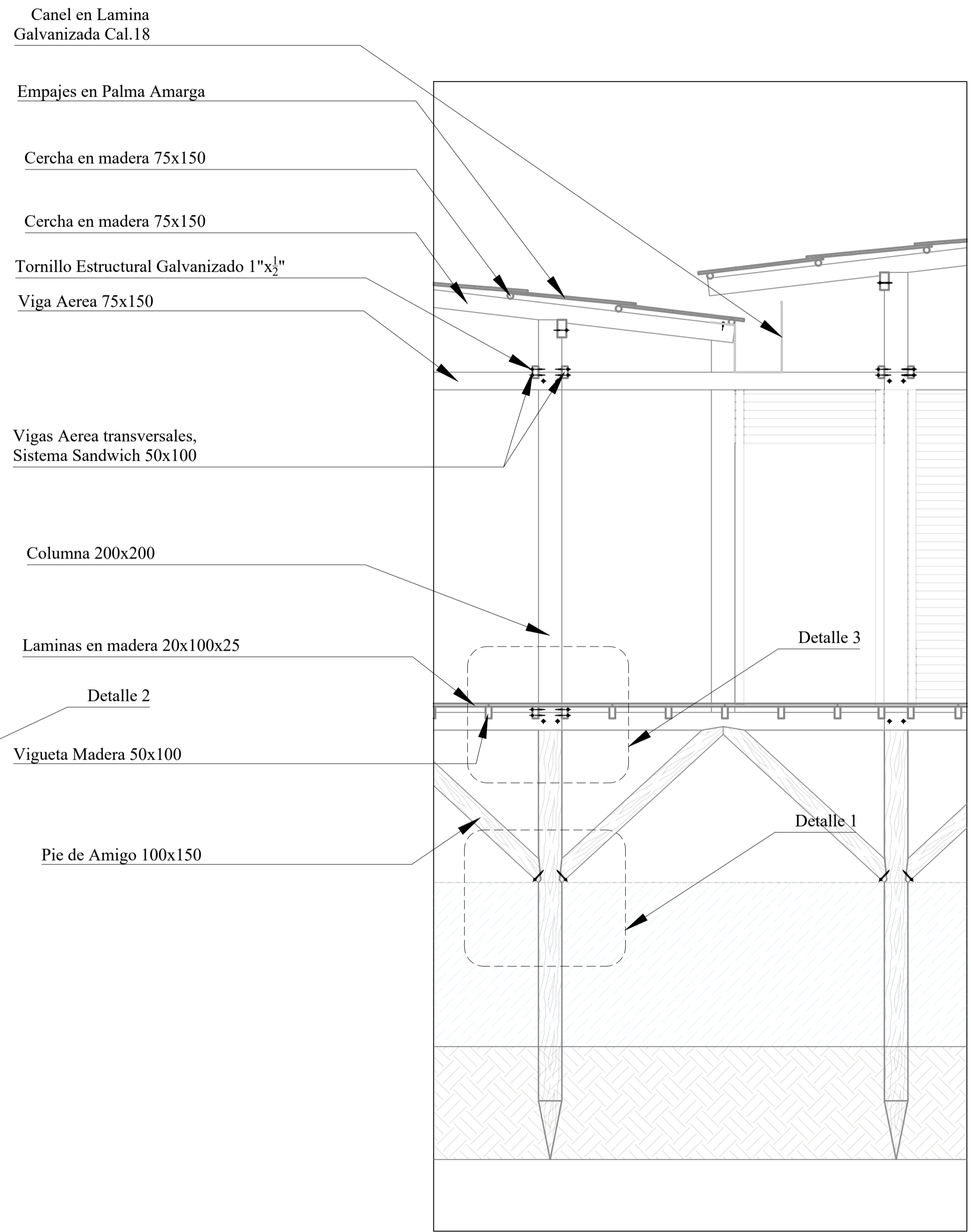

D 004 CORTE FACHADA VIVIENDA
 ESCALA 1:35