

CONVENCIONES

- Tipo de Colegios**
- preescolar escolarizado
 - Educación tradicional
 - Educación Jornada única
 - programa para jóvenes en edad temprana y adultos
 - programa para jóvenes en edad temprana y adultos, aceleración del aprendizaje
- Contorno de agua**
- Contorno de agua
- Áreas de parques**
- áreas_parcos
 - corredor_multifuncional_ronda
- Topografía**
- "todas las demás valtores"
- TIPOPARQUE**
- PARQUE DE BOLSILLO
 - PARQUE METROPOLITANO
 - PARQUE METROPOLITANO PROPUESTO
 - PARQUE VECINAL
 - PARQUE ZONAL
- Tipo de Vía**
- V40
 - V1
 - V2
 - V3
- Posible Lote de Intervención**
- Posible Lote de Intervención
- Aglomeración colegios**
- Aglomeración colegios
- Manzanas**
- Manzanas
 - Localidad

UNIVERSITAS	LIBERABIT	UNIVERSITAS	LIBERABIT
<p>PROYECTO</p> <p>TRANSFORMACION DE ESCUELAS DE EDUCACION PRIMARIA EN ESCUELAS DE EDUCACION PRIMARIA Y SECUNDARIA PARA LA CIUDAD DE SOACHA</p> <p>INSTITUTO TECNOLÓGICO DE COLOMBIA</p>			
<p>COLECCIONES</p>			
<p>ADRESADO:</p> <p>ASISTENTE SOCIAL JORGE</p> <p>DECO AYUDADO GARCIA RIC</p>			
<p>CONTORNO</p>			
<p>PROYECTO</p>			
<p>UBICACION:</p> <p>BOGOTÁ - COLOMBIA</p> <p>SURCO - BOGOTÁ</p>			
ESCALA	FECHA:	DISEÑADO POR:	
GRUPO:	PIÑA Y RIVERA		
SECCION:	CIUDADANO		
PAIS:	COLOMBIA	CIUDAD:	BOGOTÁ

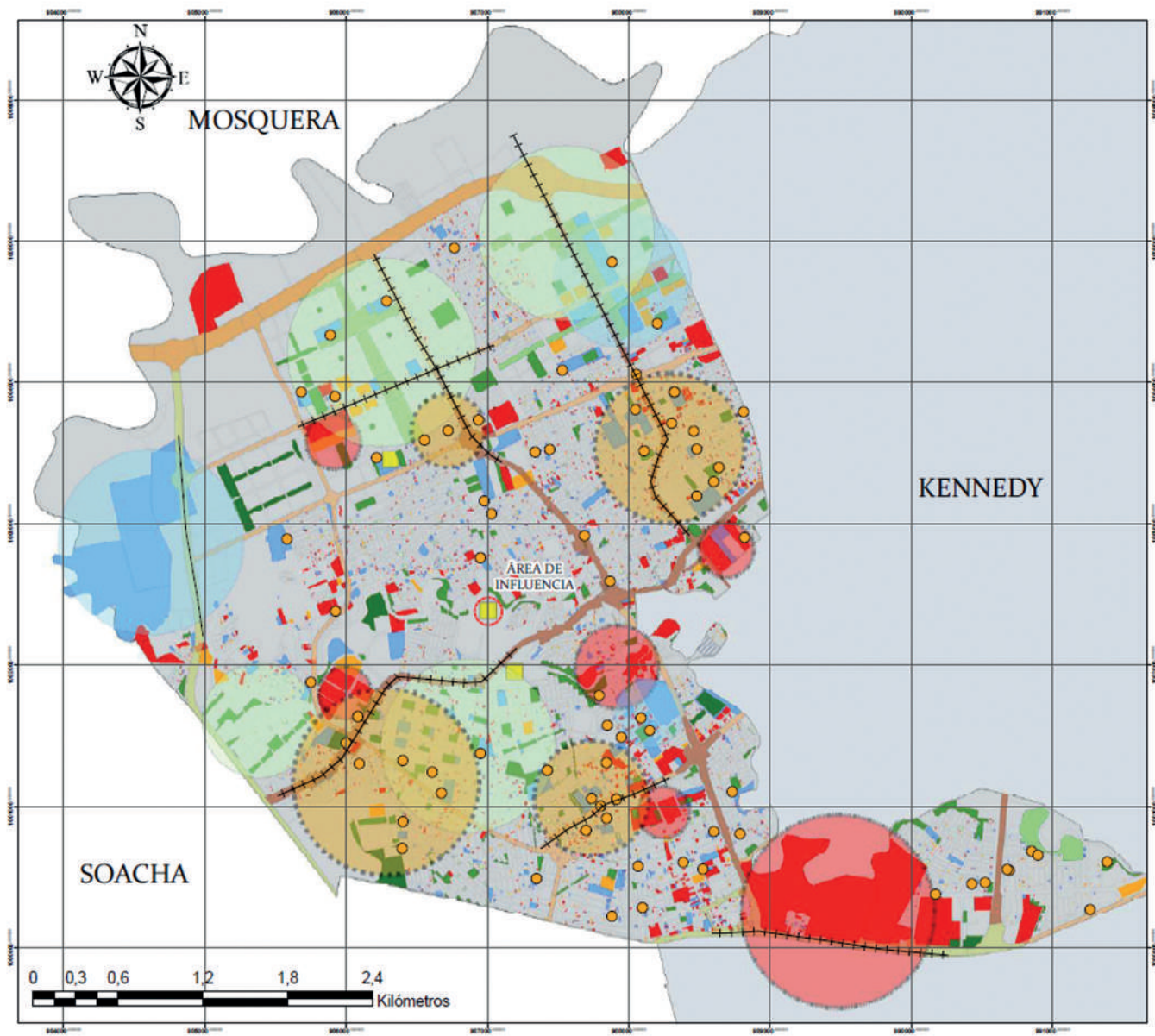

CONVENCIONES

- Colegios primaria y secundaria
- Aglomeración educativa
- Aglomeración de encuentro
- Aglomeración Coleccionables
- Aglomeración Comercio
- Tipo de Vía**
- V0
- V1
- V2
- V3
- - - - - "Todos los demás valores"
- TIPO PARQUE**
- PARQUE DE BOLSILLO
- PARQUE METROPOLITANO
- PARQUE METROPOLITANO PROPUESTO
- PARQUE VEGRAL
- PARQUE ZONAL
- Posible Lote de Inversión
- Manzanas**
- Manzanas
- Usos del Suelo**
- Tipo de Uso**
- Comercial
- Comercio Puntual
- Delección
- Sin uso
- Localidad
- +---+---+ Influencia de vías en equipamientos

PLANTA	FUENTE	REVISOR
FECHA		
		
PROYECTO: TRANSCONEXIÓN DE ESTACIONES DE TRANSPORTES PÚBLICOS EN LA ZONA DE TRANSFERENCIA ALTA FRECUENCIA Y CALIDAD PARA SERVICIOS AL PASAJERO Unidad Operativa: Oficina de Planeación y Gestión Territorial Versión: 1.0		
COORDINADOR: 		
ASISTENTE: ANDRÉS ANTONIO GARCÍA DECO ANDRÉS GARCÍA RUIZ		
CONTENIDO: 		
PROFUNDIZACIÓN: 		
DISEÑO: 		
ELABORACIÓN: ANDRÉS ANTONIO GARCÍA DECO ANDRÉS GARCÍA RUIZ		
ESCALA	FECHA	
	DESEMPLEADO	
GRUPO	FINA	VER
SECCIÓN	CIUDADANO	
USUARIO	PLANTA	PLANTA

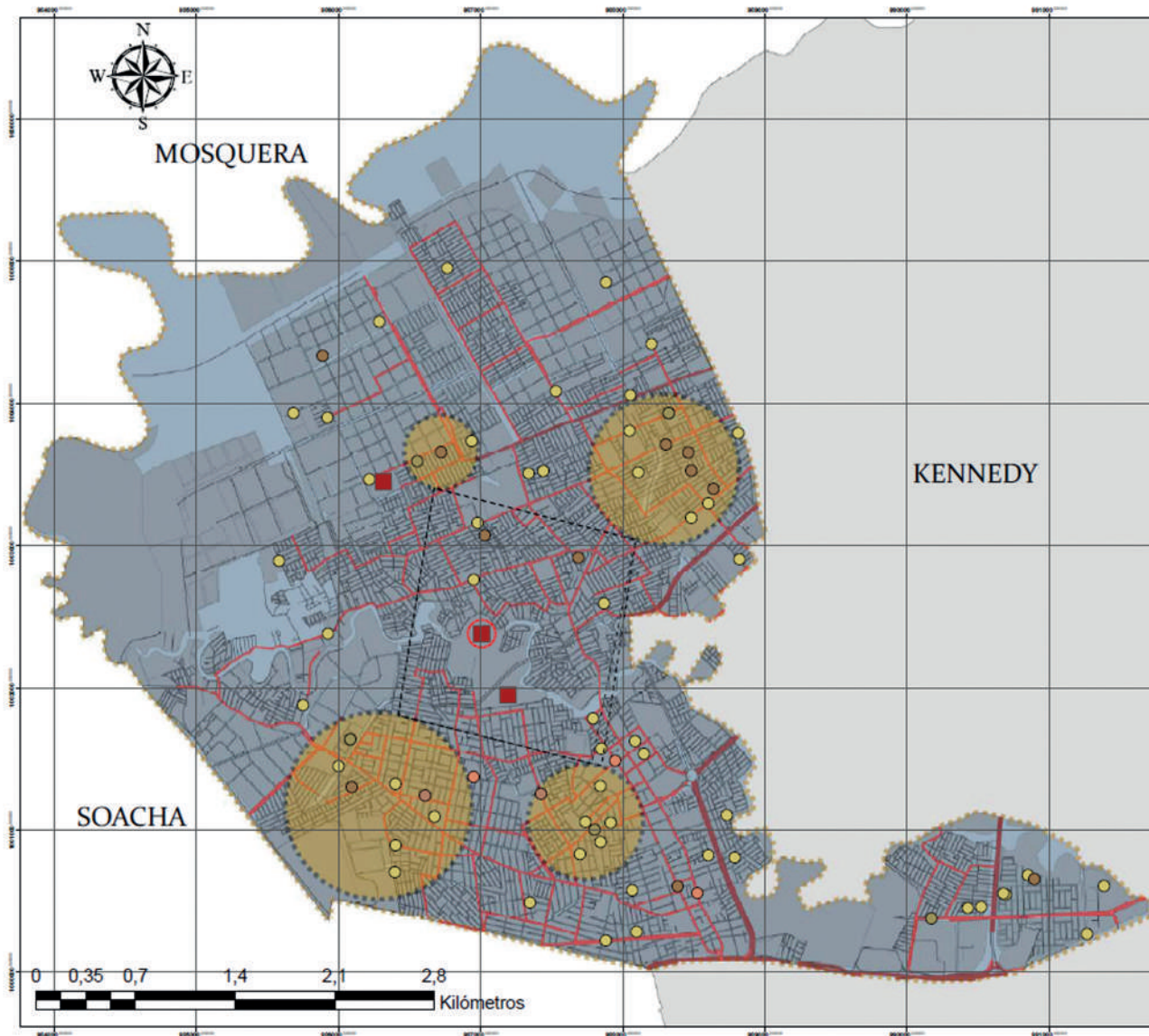

CONVENCIONES

- Pueblo Lote de Intervención
- Tipo de Colegios**
- preescolar escolarizado
- Educación tradicional
- Educación Jornada única
- programa para jóvenes en edad y adultos
- programa para jóvenes en edad y adultos, aceleración del aprendizaje
- Densidad educativa
- Malla vial arterial
- Malla vial intermedia
- Malla vial local
- Manzanas**
- Manzanas
- Localidad

PLANO:	FOLIO:	REGION:
ES:		
		
<p>PROYECTO: TRANSFORMACION DE ESTANDARES DE CALIDAD EDUCATIVA EN LAS ESCUELAS BÁSICAS PRIMARIAS Y SECUNDARIAS DEL MUNICIPIO DE SOACHA, COLOMBIA. INSTITUTO TECNOLÓGICO LIBRE</p>		
COORDINACIONES:		
ADIRECTOS:		
MGR. STEFANY ANTONIO JIMENEZ DECD. ARTURO GARCIA RUIZ		
CONTENIDO:		
PROPÓSITOS:		
OBJETIVOS:		
LOCALIDAD:		
SOACHA - COLOMBIA MUNICIPIO DE SOACHA		
ESCALA:	FECHA:	
	DISEÑADO POR:	
GRUPO:	PIÑA Y RIVERA	
SECCIÓN:	CIENCIAS BÁSICAS	
PAÍS:	CIUDAD:	ESCUELA:
		ES:



1 PLANTA GENERAL PISO 1
1 : 250



PROYECTO
TRANSFORMACIÓN EN LOS ESCENARIOS DE ENSEÑANZA - APRENDIZAJE
DISEÑO PARA LA EDUCACIÓN PRIMARIA Y SECUNDARIA
COLEGIO ISLANDIA LOCALIDAD DE BOGOTÁ, BOGOTÁ D.C.



LOCALIZACIÓN:

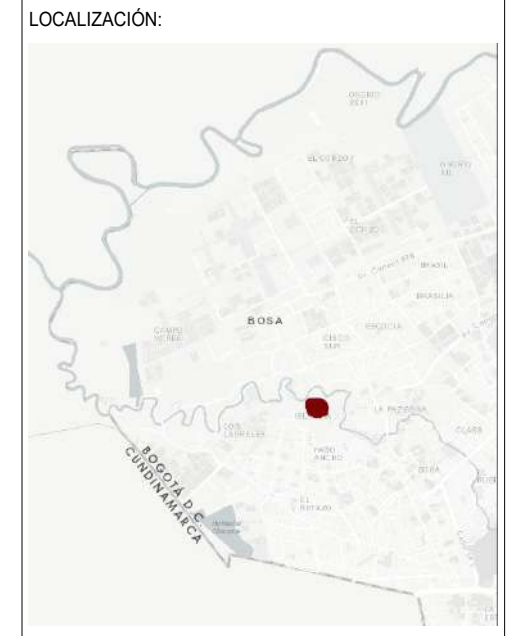

BOGOTÁ D.C. - COLOMBIA
LOCALIDAD DE BOGOTÁ
BARRIO ISLANDIA

CONVENCIONES:

ESTUDIANTES:
ANNY STEFANY SANCHEZ LOZANO
DIEGO ARTURO GANTIVA RUIZ

CONTIENE:

OBSERVACIONES:

ESCALA:	FECHA:	
	29-MAYO-2021	
ARCHIVO:	FIRMA TUTOR:	
DIBUJO:	ELABORACIÓN:	
REVISIÓN:	PLANO No:	PLANCHA
		DE



PROYECTO
 TRANSFORMACION EN LOS ESCENARIOS DE
 ENSEÑANZA - APRENDIZAJE
 CENTRO PARA LA EDUCACION PRIMARIA Y SECUNDARIA
 COLEGIO ISLANDIA LOCALIDAD DE BOGA BOGOTA D.C.

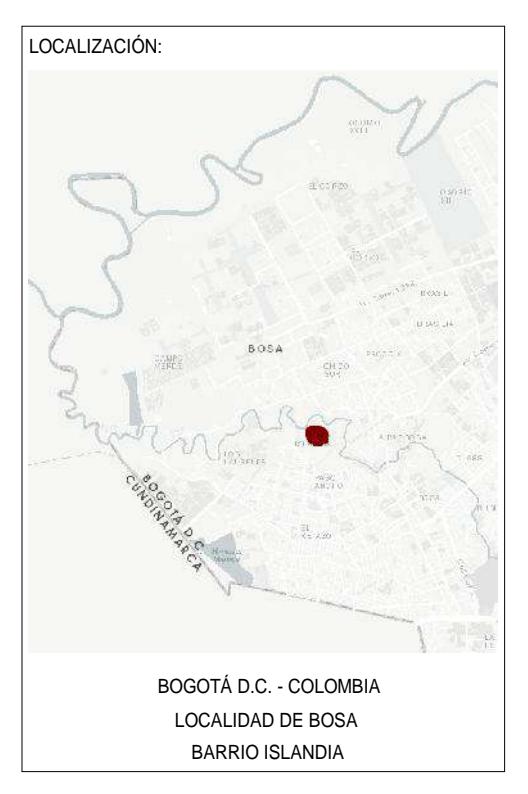
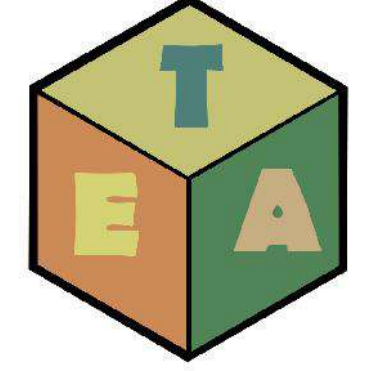

CONVENCIONES:

ESTUDIANTES:
 ANNY STEFANY SANCHEZ LOZANO
 DIEGO ARTURO GANTIVA RUIZ

CONTIENE:

OBSERVACIONES:

ESCALA:	FECHA:	
	29-MAYO-2021	
ARCHIVO:	FIRMA TUTOR:	
DIBUJO:	ELABORACION:	
REVISION:	PLANO No:	PLANCHA
		DE

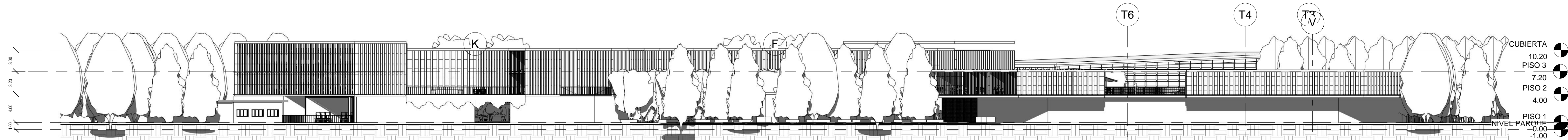

1 FACHADA ORIENTAL
1 : 250

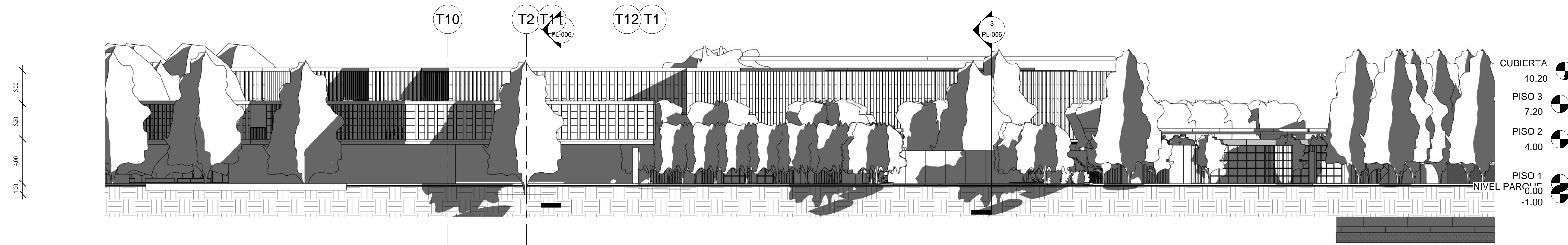

2 FACHADA NORTE
1 : 200

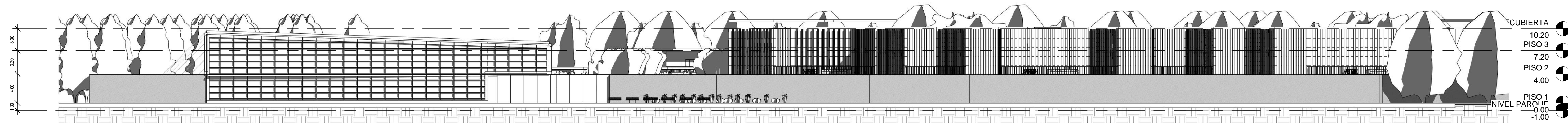

3 FACHADA OCCIDENTAL
1 : 250

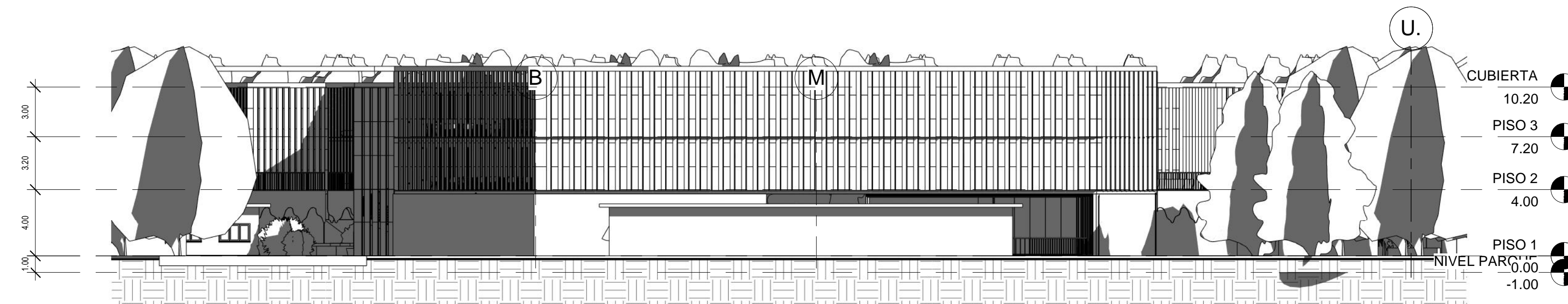

4 FACHADA SUR
1 : 200



PROYECTO
TRANSFORMACIÓN EN LOS ESCENARIOS DE
ENSEÑANZA - APRENDIZAJE
DISEÑO PARA LA EDUCACIÓN PRIMARIA Y SECUNDARIA
COLEGIO ISLANDIA LOCALIDAD DE BOGOTÁ, BOGOTÁ D.C.

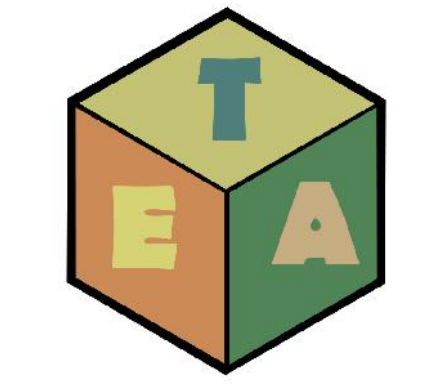

LOCALIZACIÓN:

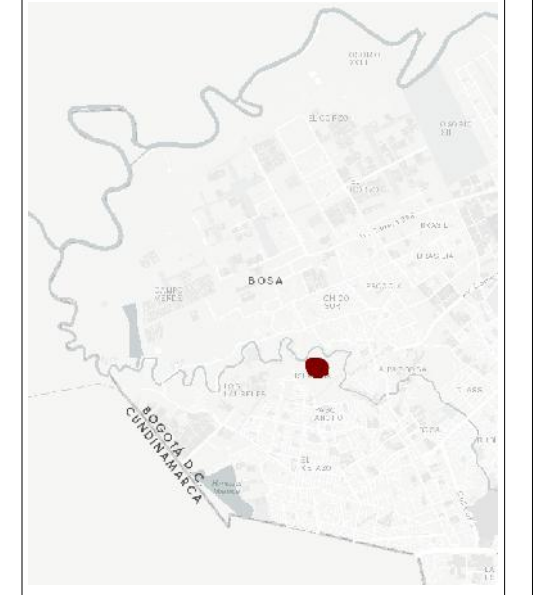

BOGOTÁ D.C. - COLOMBIA
LOCALIDAD DE BOSA
BARRIO ISLANDIA

CONVENCIONES:

ESTUDIANTES:

ANNY STEFANY SANCHEZ LOZANO
DIEGO ARTURO GANTIVA RUIZ

CONTIENE:

OBSERVACIONES:

ESCALA:

FECHA:

29-MAYO-2021

ARCHIVO:

FIRMA TUTOR:

DIBUJO:

ELABORACIÓN:

REVISIÓN

PLANO No.

PLANCHA

DE

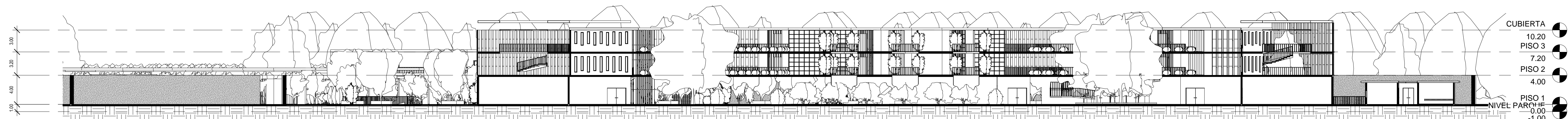

CUBIERTA 10.20
 PISO 3 7.20
 PISO 2 4.00
 PISO 1 0.00
 NIVEL PARQUE -1.00

1 CORTE LONGITUDINAL GENERAL 1
 1 : 250

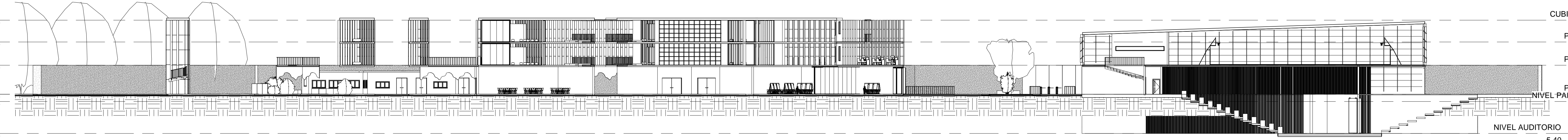

CUBIERTA 10.20
 PISO 3 7.20
 PISO 2 4.00
 PISO 1 0.00
 NIVEL PARQUE -1.00
 NIVEL AUDITORIO -5.40

2 CORTE LONGITUDINAL GENERAL 2
 1 : 250

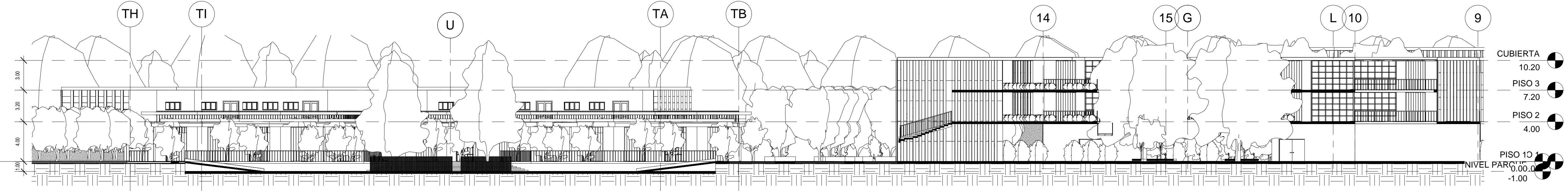

CUBIERTA 10.20
 PISO 3 7.20
 PISO 2 4.00
 PISO 1 0.00
 NIVEL PARQUE -1.00

3 CORTE TRANSVERSAL GENERAL 1
 1 : 200

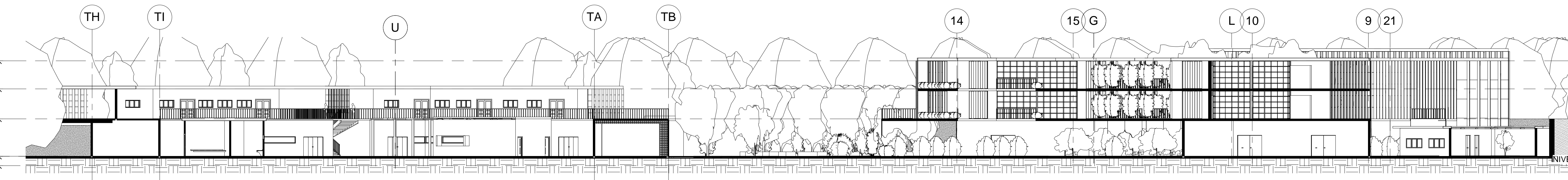

CUBIERTA 10.20
 PISO 3 7.20
 PISO 2 4.00
 PISO 1 0.00
 NIVEL PARQUE -1.00

4 CORTE TRANSVERSAL GENERAL 2
 1 : 200



PROYECTO
 TRANSFORMACIÓN EN LOS ESCENARIOS DE ENSEÑANZA - APRENDIZAJE
 DISEÑO PARA LA EDUCACIÓN PRIMARIA Y SECUNDARIA
 COLEGIO ISLANDIA LOCALIDAD DE BOGA, BOGOTÁ D.C.

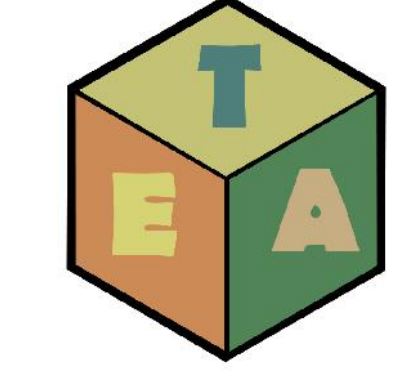

CONVENCIONES:

ESTUDIANTES:
 ANNY STEFANY SANCHEZ LOZANO
 DIEGO ARTURO GANTIVA RUIZ

CONTIENE:

OBSERVACIONES:

ESCALA: FECHA:
 29-MAYO-2021

ARCHIVO: FIRMA TUTOR:

DIBUJO: ELABORACIÓN:

REVISIÓN PLANO No. PLANCHA DE

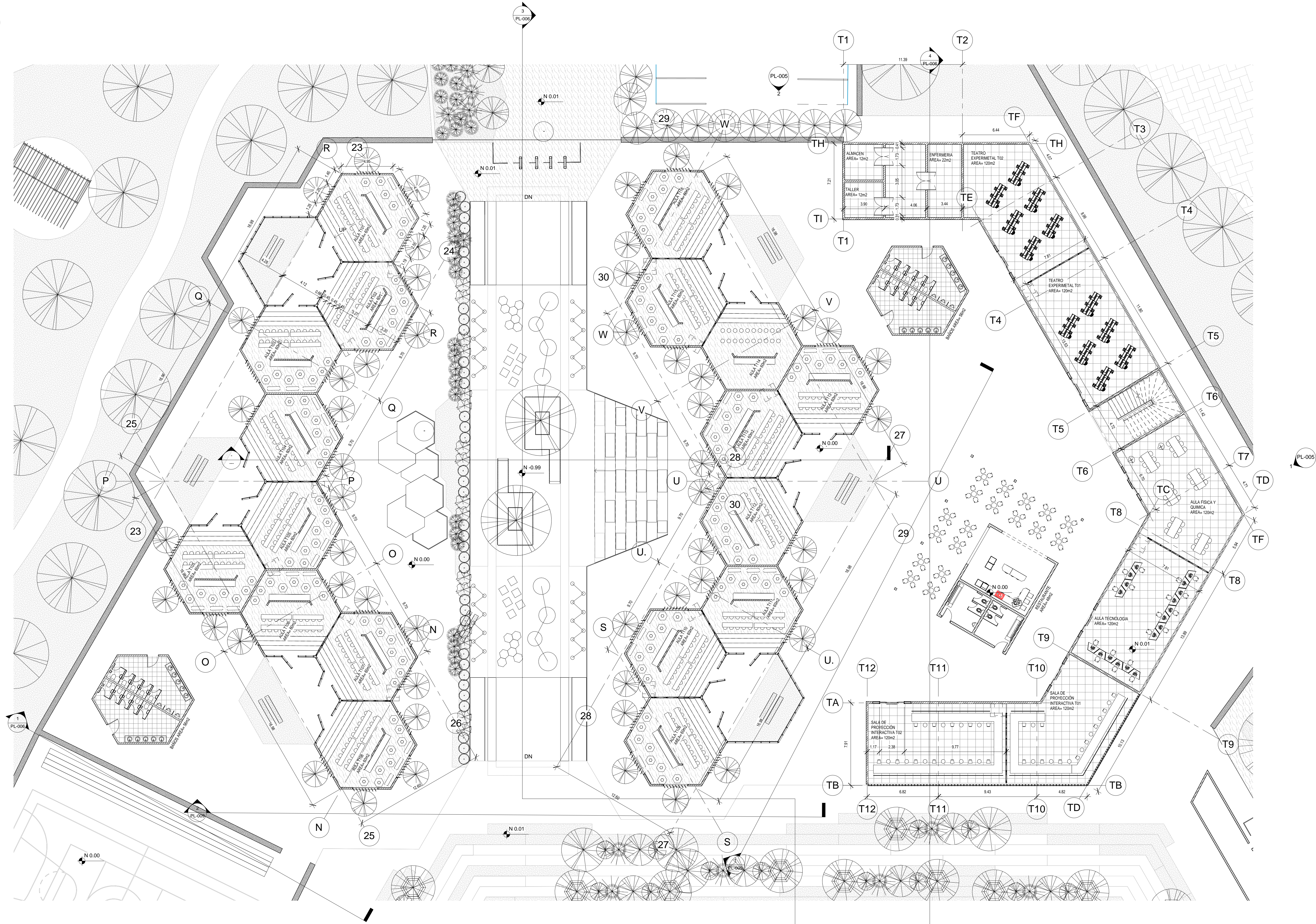
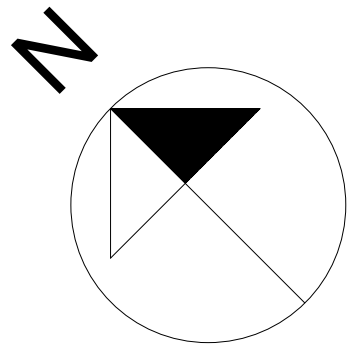

1 PLANTA TRANSICIÓN PISO 1
1:150



PROYECTO
TRANSFORMACIÓN EN LOS ESCENARIOS DE
ENSEÑANZA - APRENDIZAJE
DISEÑO PARA LA EDUCACIÓN PRIMARIA Y SECUNDARIA
COLEGIO ISLANDIA LOCALIDAD DE BOGOTÁ, BOGOTÁ D.C.

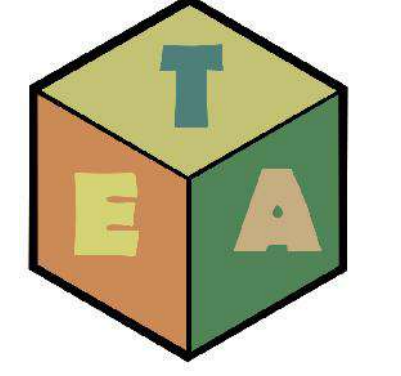

CONVENCIONES:

ESTUDIANTES:
ANNY STEFANY SANCHEZ LOZANO
DIEGO ARTURO GANTIVA RUIZ

CONTIENE:

OBSERVACIONES:

ESCALA:	FECHA:	
	29-MAYO-2021	
ARCHIVO:	FIRMA TUTOR:	
DIBUJO:	ELABORACIÓN:	
REVISIÓN	PLANO No.	PLANCHA
		DE

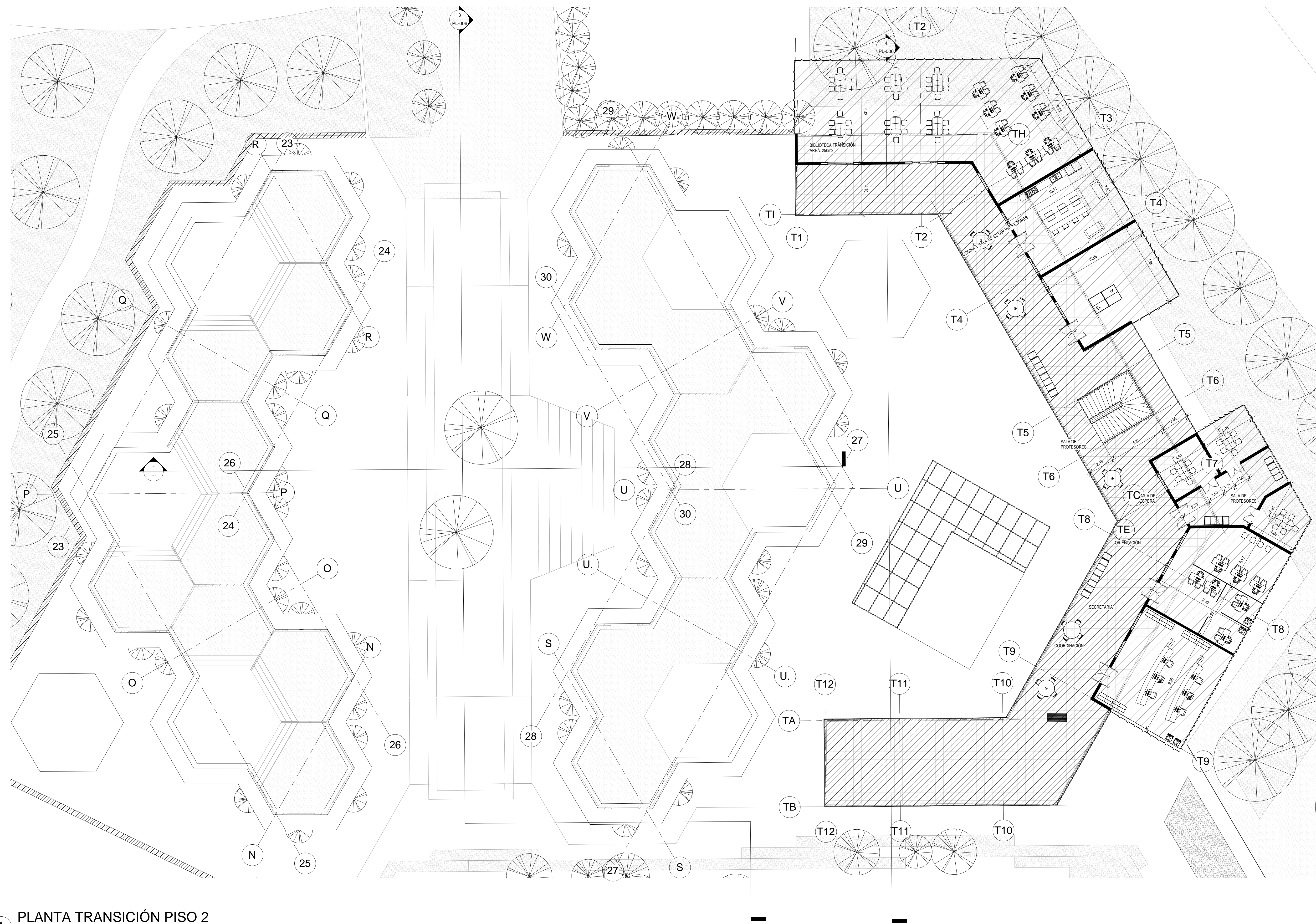

1 PLANTA TRANSICIÓN PISO 2
1 : 150



PROYECTO
TRANSFORMACIÓN EN LOS ESCENARIOS DE ENSEÑANZA - APRENDIZAJE
DISEÑO PARA LA EDUCACIÓN PRIMARIA Y SECUNDARIA
COLEGIO ISLANDIA LOCALIDAD DE BOGOTÁ, BOGOTÁ S.C.

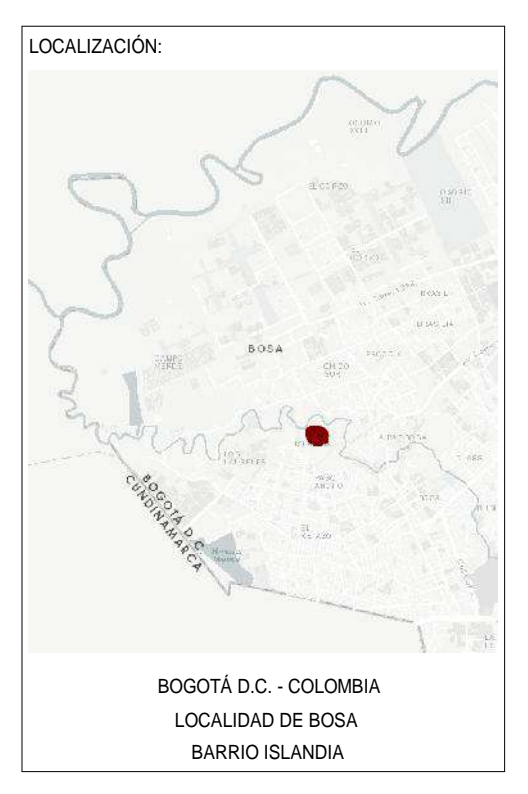
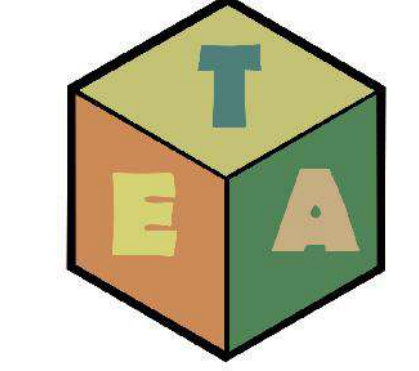

CONVENCIONES:

ESTUDIANTES:
ANNY STEFANY SANCHEZ LOZANO
DIEGO ARTURO GANTIVA RUIZ

CONTIENE:

OBSERVACIONES:

ESCALA: FECHA:
29-MAYO-2021

ARCHIVO: FIRMA TUTOR:

DIBUJO: ELABORACIÓN:

REVISIÓN	PLANO No.	PLANCHA
		DE

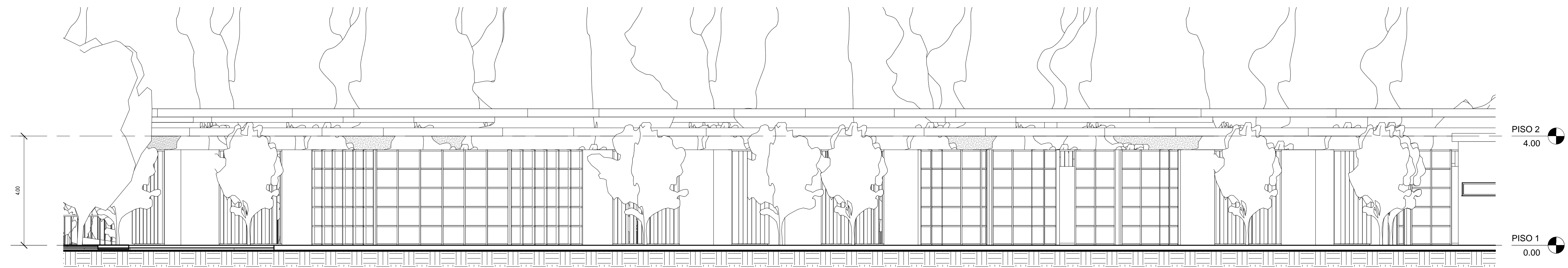

1 FACHADA 1 TRANSICION
1 : 75

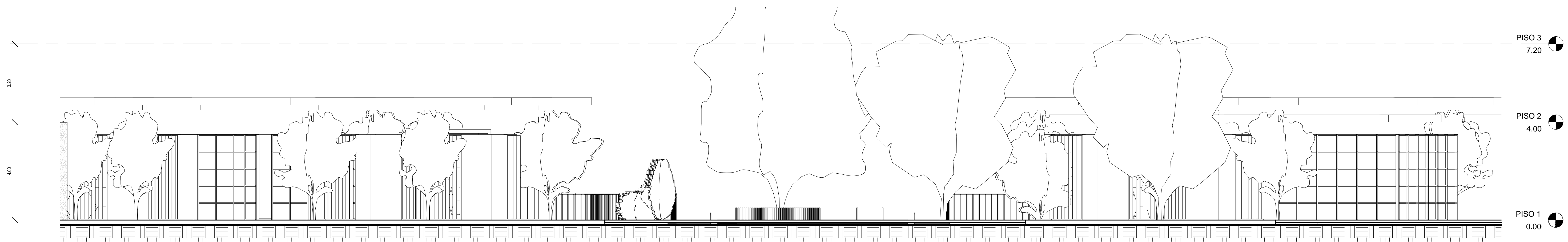

2 FACHADA 2 TRANSICION
1 : 75



PROYECTO
TRANSFORMACIÓN EN LOS ESCENARIOS DE
ENSEÑANZA - APRENDIZAJE
DISEÑO PARA LA EDUCACIÓN PRIMARIA Y SECUNDARIA
COLEGIO ISLANDIA LOCALIDAD DE BOGOTÁ, BOGOTÁ D.C.

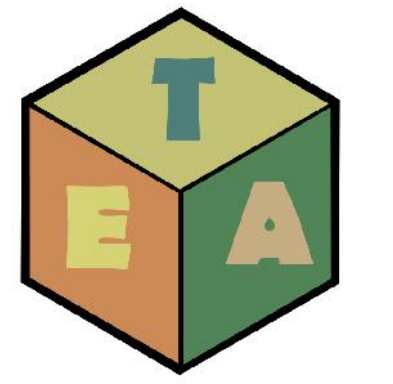

LOCALIZACIÓN:

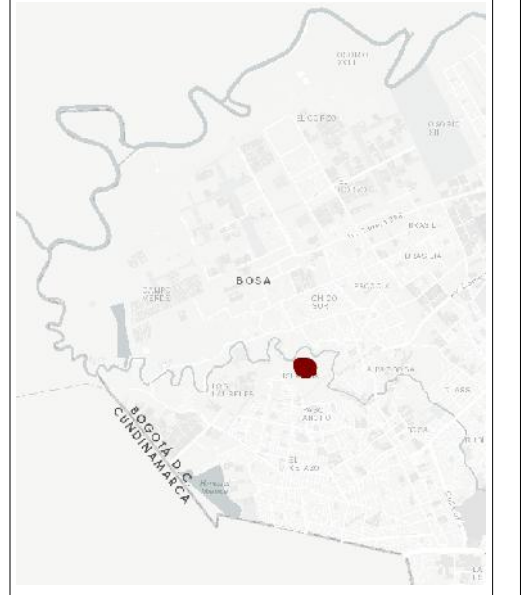

BOGOTÁ D.C. - COLOMBIA
LOCALIDAD DE BOSA
BARRIO ISLANDIA

CONVENCIONES:

ESTUDIANTES:

ANNY STEFANY SANCHEZ LOZANO
DIEGO ARTURO GANTIVA RUIZ

CONTIENE:

OBSERVACIONES:

ESCALA:	FECHA: 29-MAYO-2021	
ARCHIVO:	FIRMA TUTOR:	
DIBUJO:	ELABORACIÓN:	
REVISIÓN	PLANO No:	PLANCHA DE

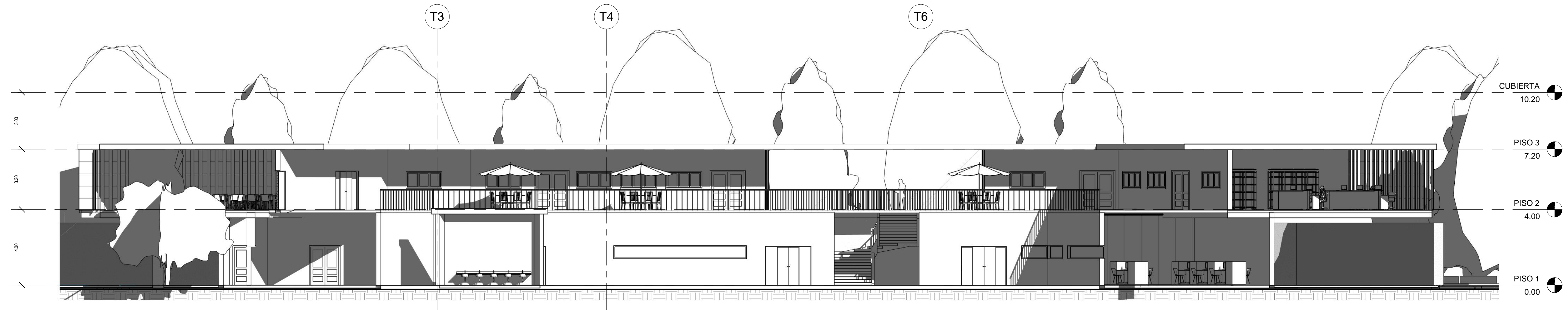

1 CORTE TRANSVERSAL 1 TRANSICIÓN
1:100

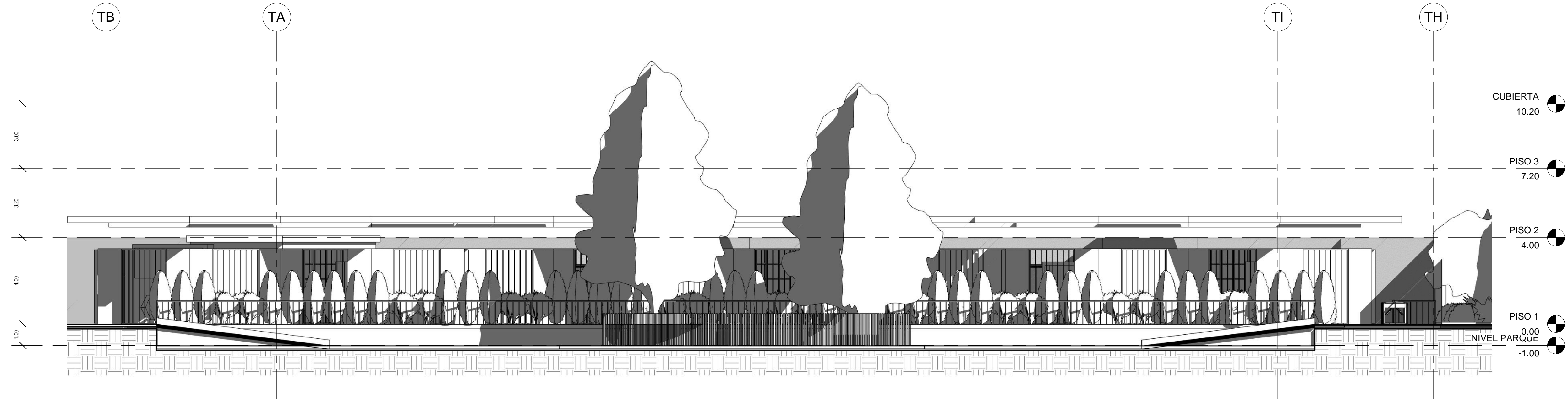

2 CORTE LONGITUDINAL TRANSICION
1:100

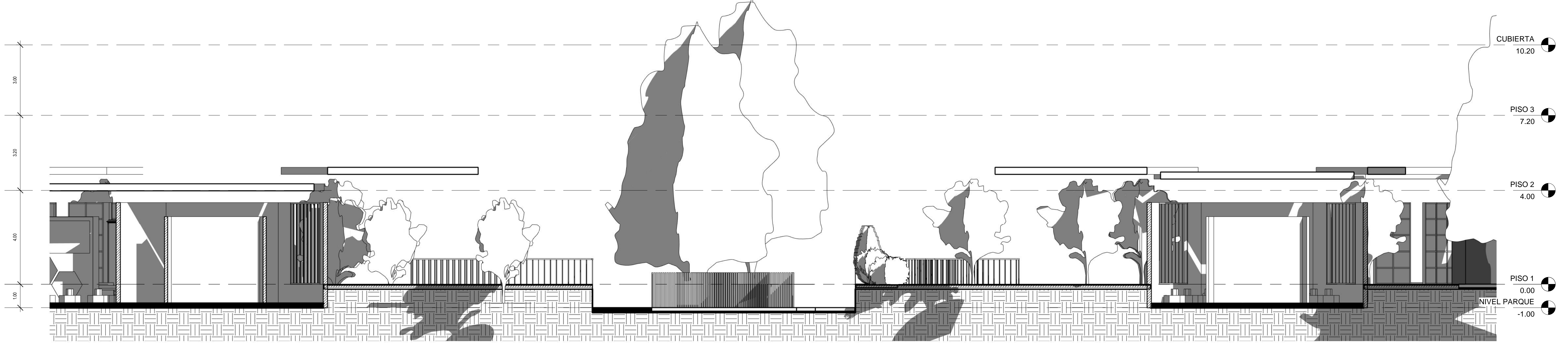

3 CORTE TRANSVERSAL 2 TRANSICIÓN
1:75



PROYECTO
TRANSFORMACIÓN EN LOS ESCENARIOS DE
ENSEÑANZA - APRENDIZAJE
DISEÑO PARA LA EDUCACIÓN PRIMARIA Y SECUNDARIA
COLEGIO ISLANDIA LOCALIDAD DE BOGOTÁ, BOGOTÁ D.C.

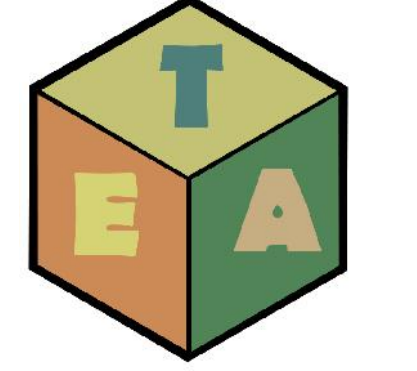

LOCALIZACIÓN:
BOGOTÁ D.C. - COLOMBIA
LOCALIDAD DE BOGOTÁ
BARRIO ISLANDIA

CONVENCIONES:

ESTUDIANTES:
ANNY STEFANY SANCHEZ LOZANO
DIEGO ARTURO GANTIVA RUIZ

CONTIENE:

OBSERVACIONES:

ESCALA: FECHA:
29-MAYO-2021

ARCHIVO: FIRMA TUTOR:

DIBUJO: ELABORACIÓN:

REVISIÓN PLANO No. PLANCHA
DE

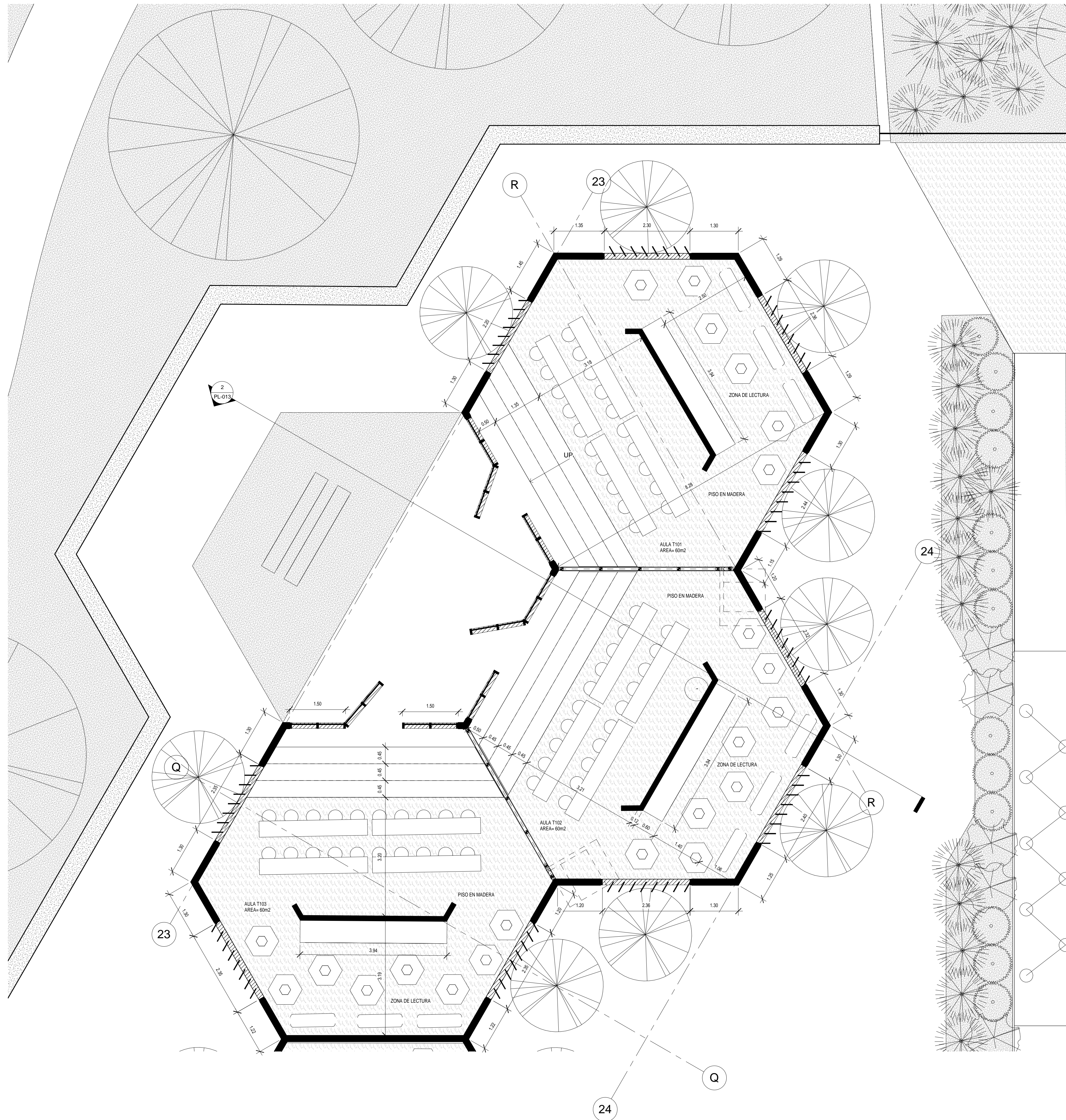

1 GRUPO DE 3 AULAS SIN AGRUPAR
1 : 50



PROYECTO
TRANSFORMACIÓN EN LOS ESCENARIOS DE
ENSEÑANZA - APRENDIZAJE
DISEÑO PARA LA EDUCACIÓN PRIMARIA Y SECUNDARIA
COLEGIO ISLANDIA, LOCALIDAD DE BOGOTÁ, BOGOTÁ S.C.

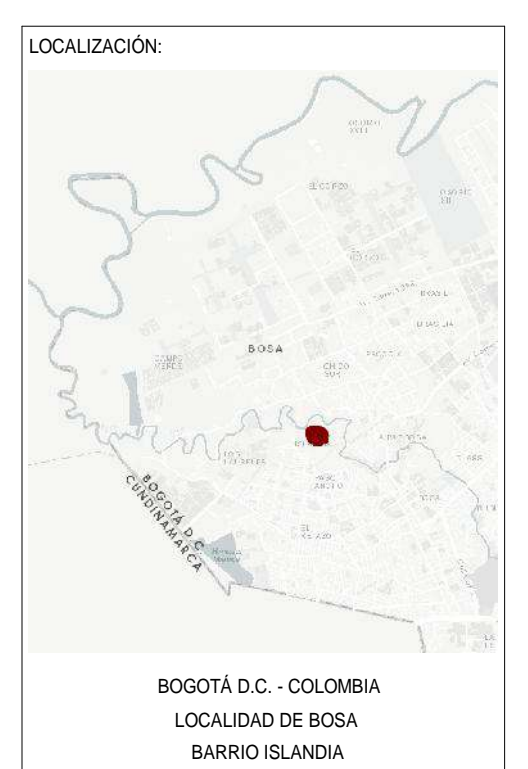
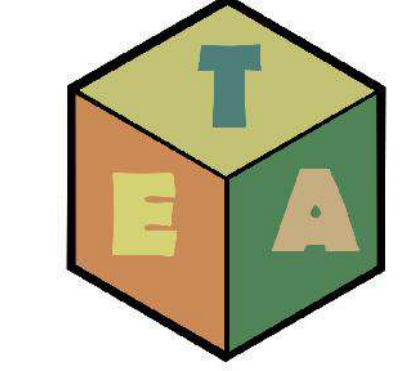

CONVENCIONES:

ESTUDIANTES:
ANNY STEFANY SANCHEZ LOZANO
DIEGO ARTURO GANTIVA RUIZ

CONTIENE:

OBSERVACIONES:

ESCALA: FECHA:
29-MAYO-2021

ARCHIVO: FIRMA TUTOR:

DIBUJO: ELABORACIÓN:

REVISIÓN PLANO No. PLANCHA
DE

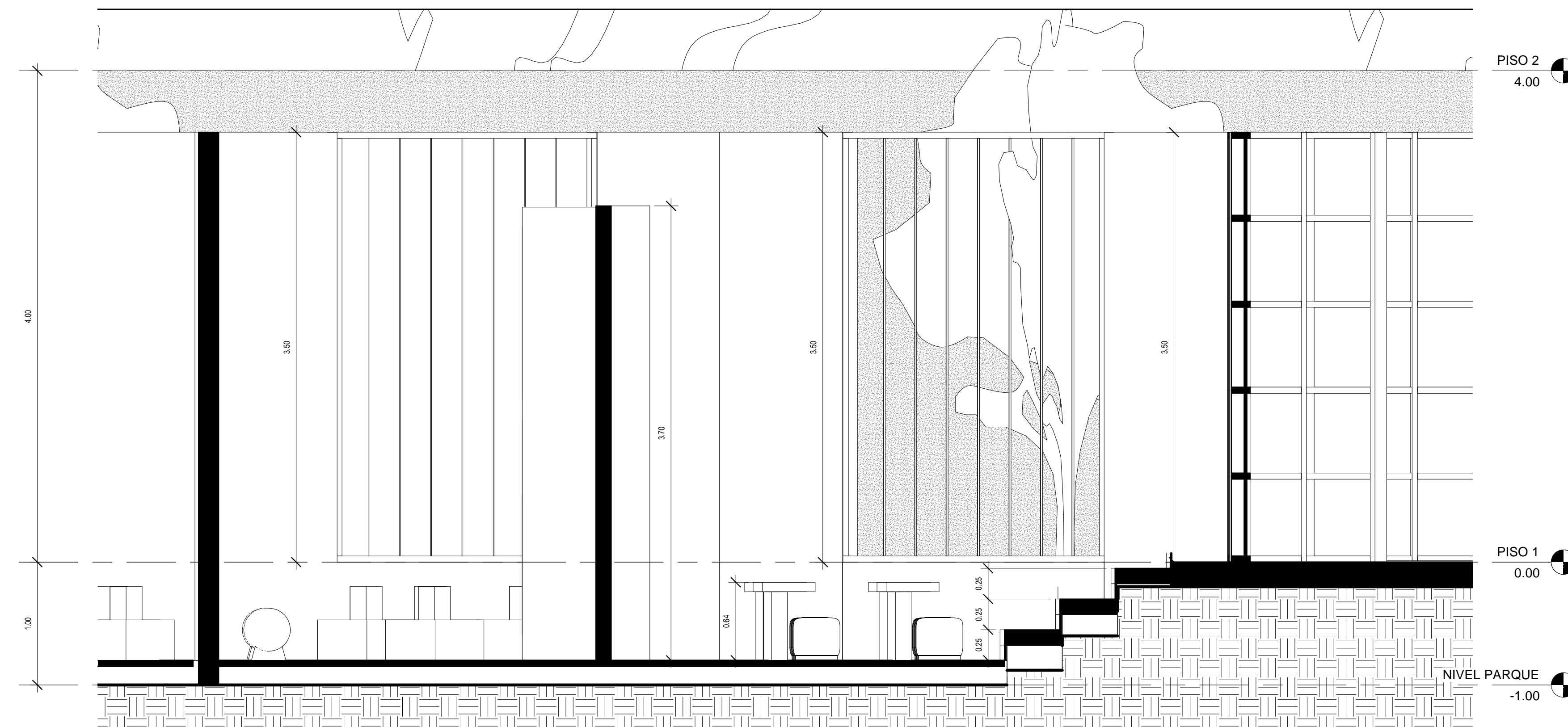

1 CORTE 1 AULA TRANSICION
1 : 25

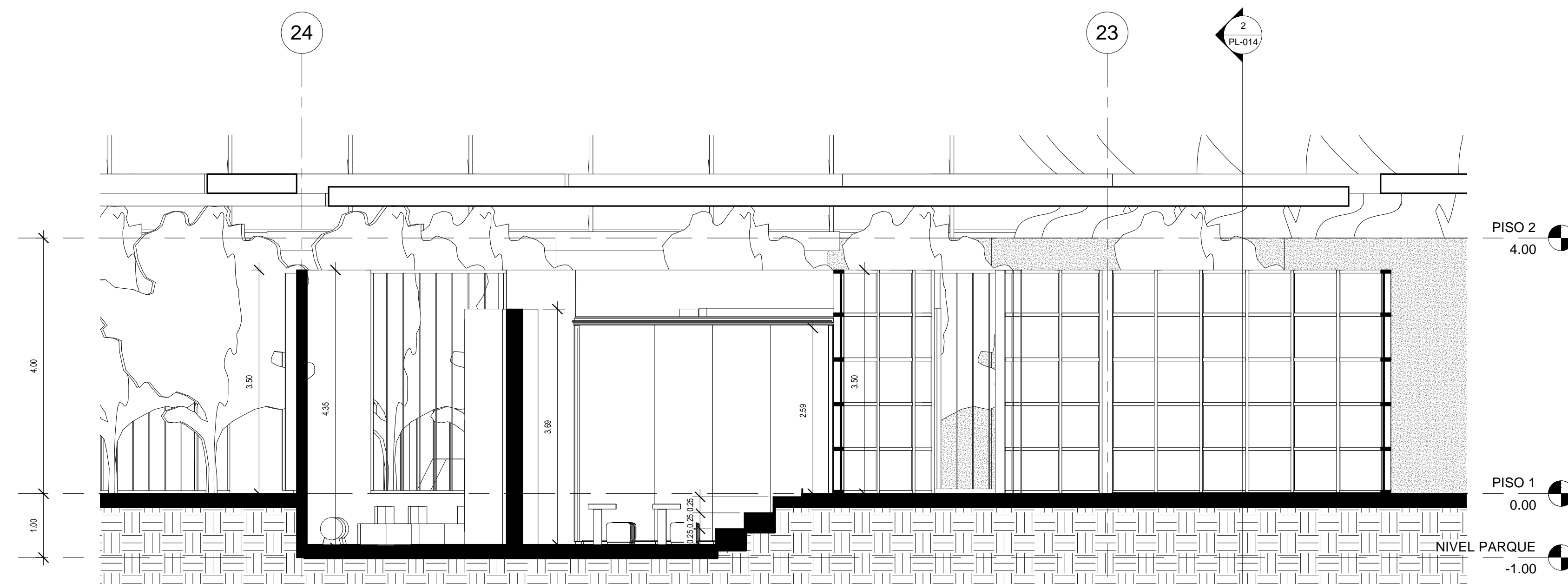

2 CORTE 2 AULA TRANSICION
1 : 50



PROYECTO
TRANSFORMACIÓN EN LOS ESCENARIOS DE
ENSEÑANZA - APRENDIZAJE
DISEÑO PARA LA EDUCACIÓN PRIMARIA Y SECUNDARIA
COLEGIO ISLANDIA LOCALIDAD DE BOGOTÁ, BOGOTÁ D.C.

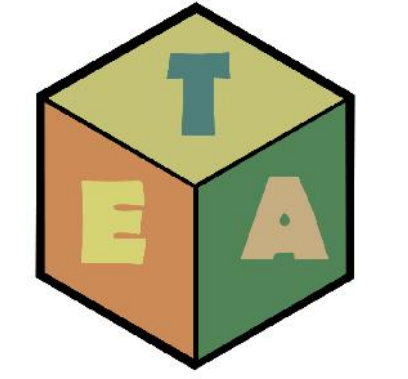

LOCALIZACIÓN:

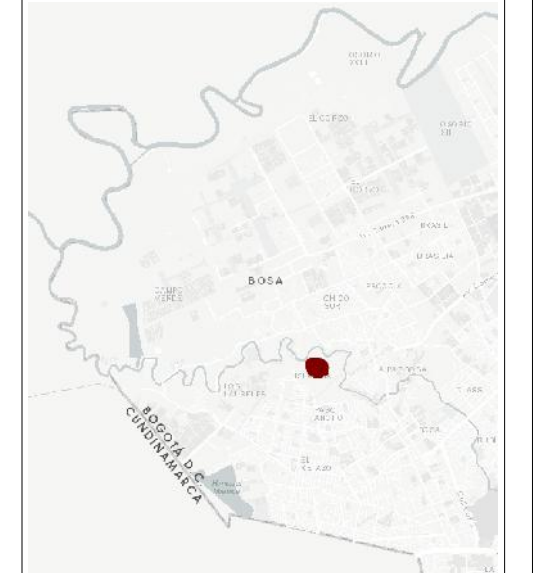

BOGOTÁ D.C. - COLOMBIA
LOCALIDAD DE BOGOTÁ
BARRIO ISLANDIA

CONVENCIONES:

ESTUDIANTES:

ANYY STEFANY SANCHEZ LOZANO
DIEGO ARTURO GANTIVA RUIZ

CONTIENE:

OBSERVACIONES:

ESCALA:	FECHA:	
	29-MAYO-2021	
ARCHIVO:	FIRMA TUTOR:	
DIBUJO:	ELABORACIÓN:	
REVISIÓN	PLANO No:	PLANCHA
		DE

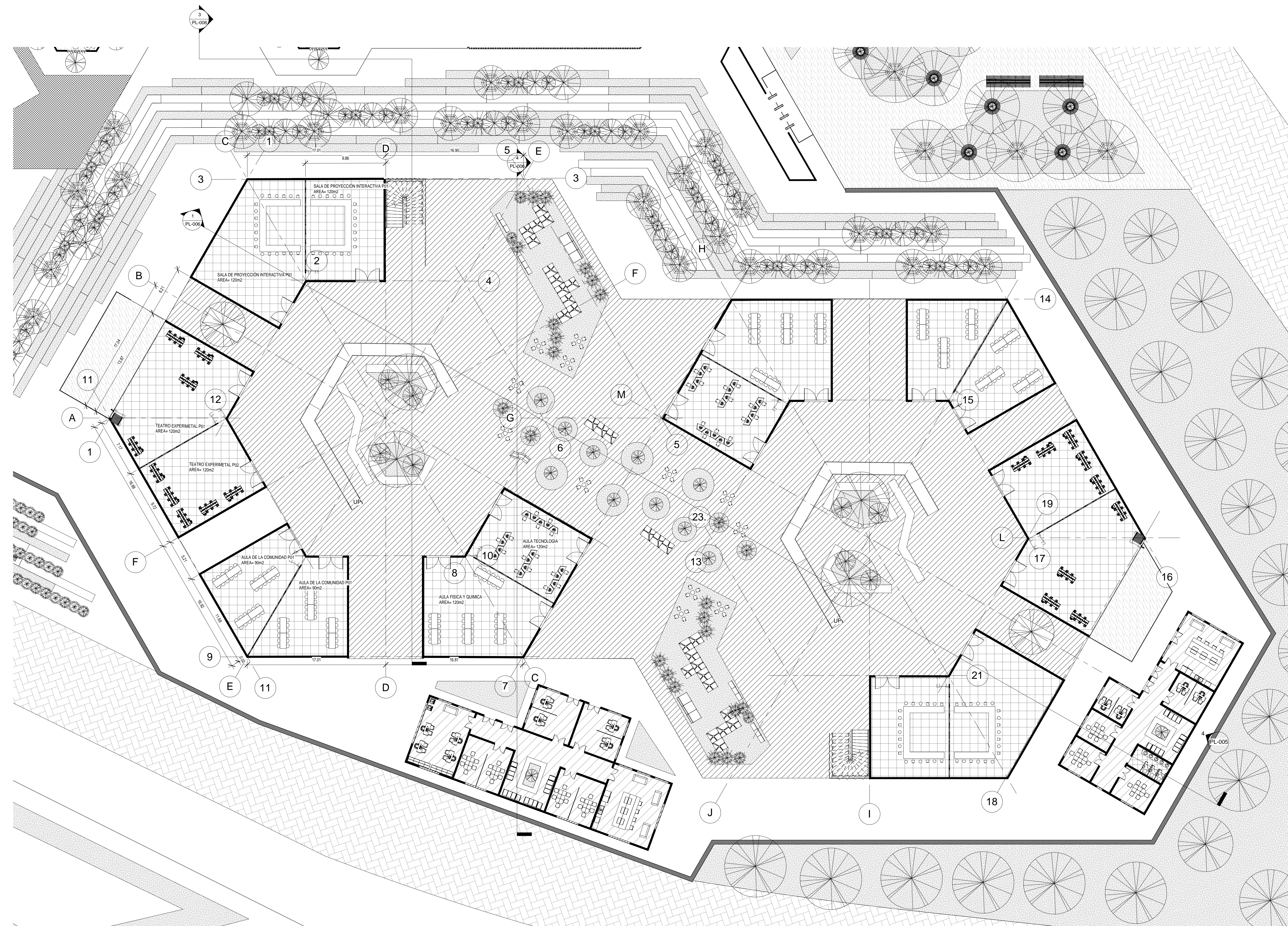

1 PLANTA PRIMARIA-SECUNDARIA PISO 1
1 : 200



PROYECTO
TRANSFORMACIÓN EN LOS ESCENARIOS DE ENSEÑANZA - APRENDIZAJE
DISEÑO PARA LA EDUCACIÓN PRIMARIA Y SECUNDARIA
COLEGIO ISLANDIA LOCALIDAD DE BOGOTÁ BOGOTÁ D.C.

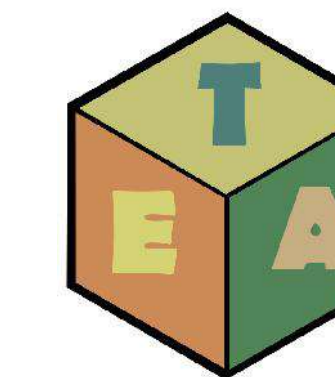

LOCALIZACIÓN:



BOGOTÁ D.C. - COLOMBIA
LOCALIDAD DE BOGOTÁ
BARRIO ISLANDIA

CONVENCIONES:

ESTUDIANTES:

ANNY STEFANY SANCHEZ LOZANO
DIEGO ARTURO GANTIVA RUIZ

CONTIENE:

OBSERVACIONES:

ESCALA:

FECHA:

29-MAYO-2021

ARCHIVO:

FIRMA TUTOR:

DIBUJO:

ELABORACIÓN:

REVISIÓN

PLANO No.

PLANCHA

DE

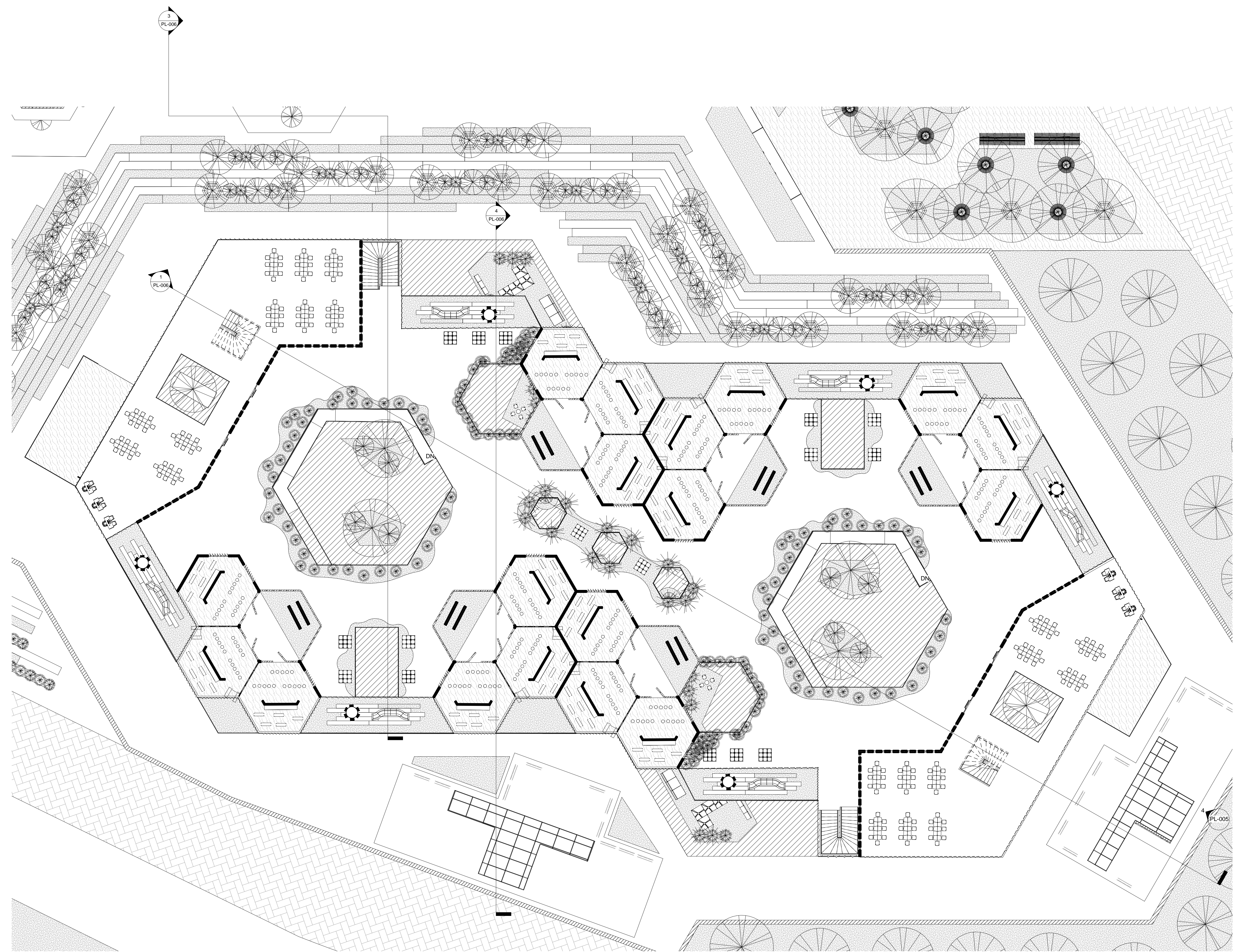

1 PLANTA PRIMARIA-SEGUNDARIA PISO 2
1:200



PROYECTO
TRANSFORMACIÓN EN LOS ESCENARIOS DE
ENSEÑANZA - APRENDIZAJE
DISEÑO PARA LA EDUCACIÓN PRIMARIA Y SECUNDARIA
COLEGIO ISLANDIA LOCALIDAD DE BOSQA, BOGOTÁ D.C.

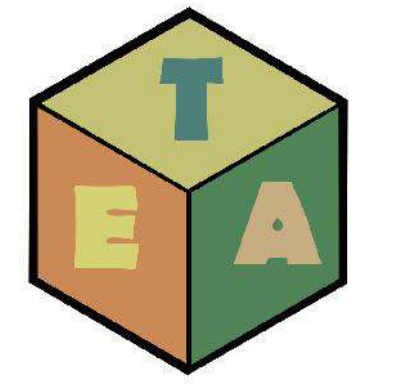

LOCALIZACIÓN:

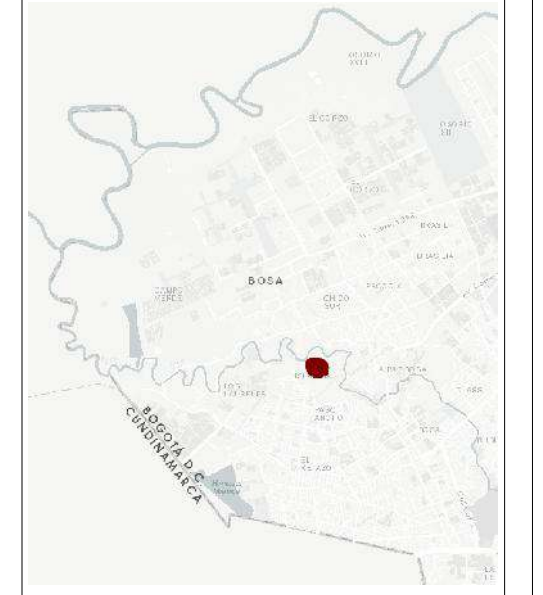

BOGOTÁ D.C. - COLOMBIA
LOCALIDAD DE BOSQA
BARRIO ISLANDIA

CONVENCIONES:

ESTUDIANTES:

ANNY STEFANY SANCHEZ LOZANO
DIEGO ARTURO GANTIVA RUIZ

CONTIENE:

OBSERVACIONES:

ESCALA: FECHA:
29-MAYO-2021

ARCHIVO: FIRMA TUTOR:

DIBUJO: ELABORACIÓN:

REVISIÓN PLANO No: PLANCHA
DE

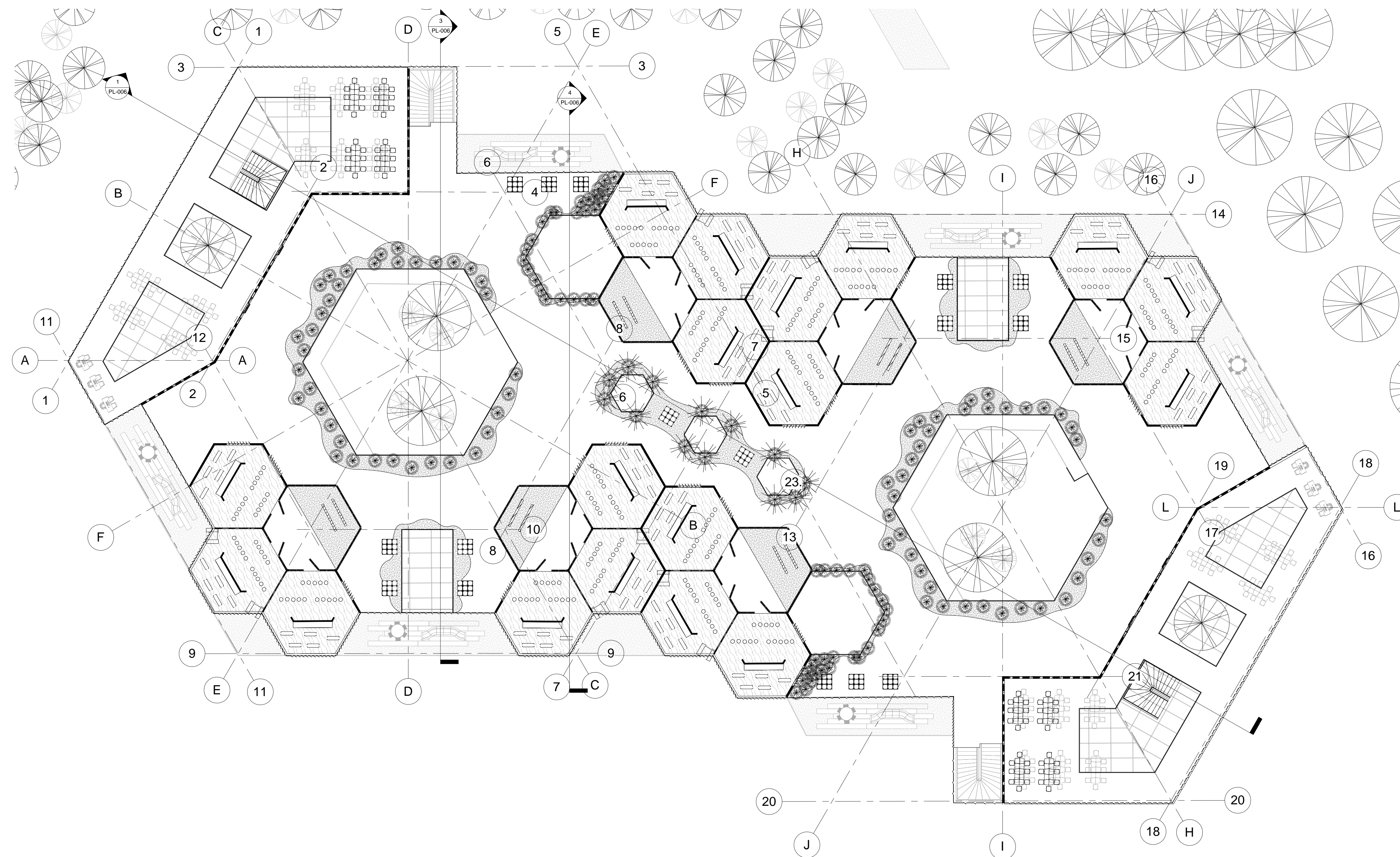

1 PLANTA PRIMARIA-SECUNDARIA PISO 3
1 : 200



PROYECTO
TRANSFORMACIÓN EN LOS ESCENARIOS DE
ENSEÑANZA - APRENDIZAJE
DISEÑO PARA LA EDUCACIÓN PRIMARIA Y SECUNDARIA
COLEGIO ISLANDIA LOCALIDAD DE BOGOTÁ, BOGOTÁ D.C.

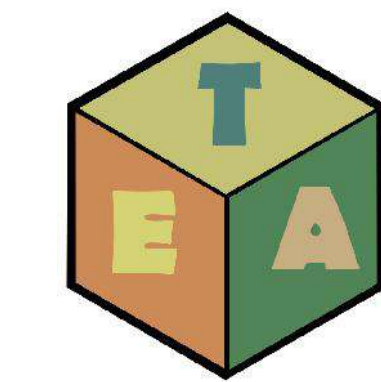

LOCALIZACIÓN:



BOGOTÁ D.C. - COLOMBIA
LOCALIDAD DE BOGOTÁ
BARRIO ISLANDIA

CONVENCIONES:

ESTUDIANTES:

ANNY STEFANY SANCHEZ LOZANO
DIEGO ARTURO GANTIVA RUIZ

CONTIENE:

OBSERVACIONES:

ESCALA:

FECHA:

29-MAYO-2021

ARCHIVO:

FIRMA TUTOR:

DIBUJO:

ELABORACIÓN:

REVISIÓN

PLANO No:

PLANCHA

DE

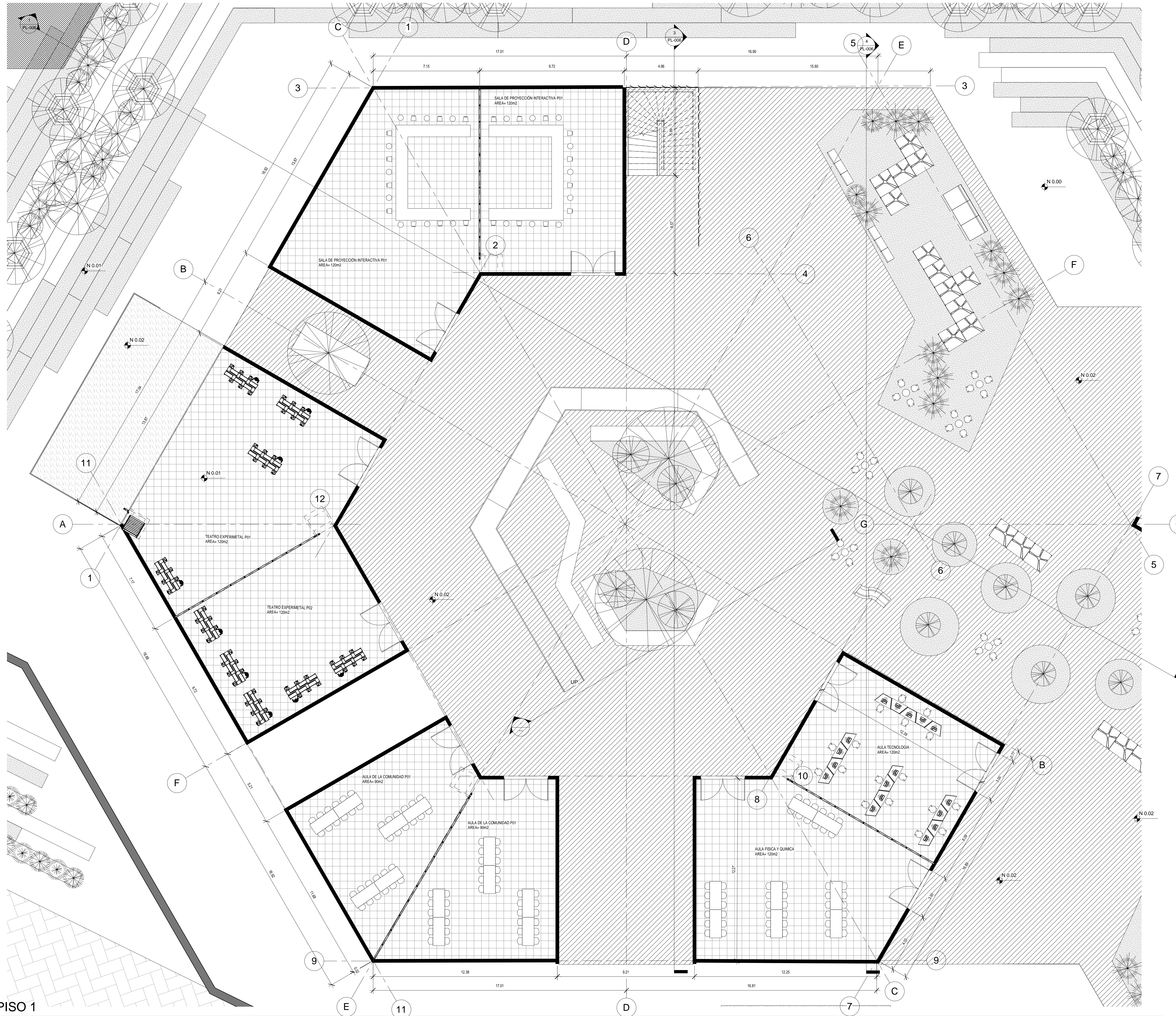
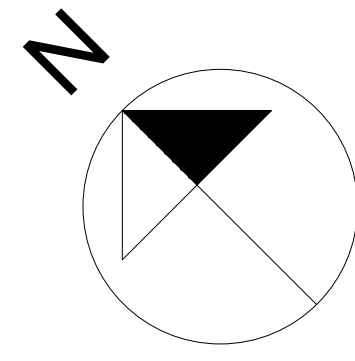

PROYECTO
TRANSFORMACION EN LOS ESCENARIOS DE
ENSEÑANZA - APRENDIZAJE

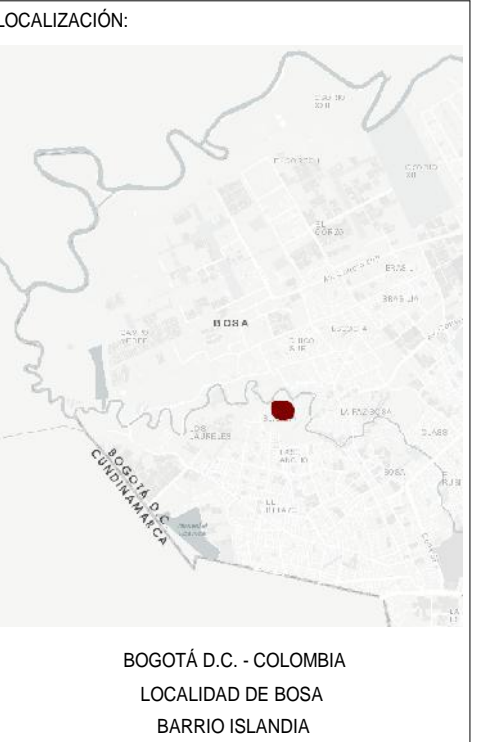
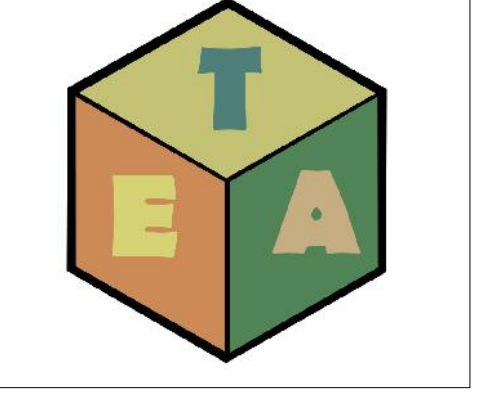

CONVENCIONES:

ESTUDIANTE:
ANNY STEFANY SANCHEZ LOZANO
DIEGO ARTURO GANTIVA RUIZ

CONTIENE:

OBSERVACIONES:

ESCALA: FECHA:
29 MAYO 2021

ARCHIVO: FIRMA TUTOR:

DIBUJO: ELABORACION:

REVISION: PLANO No: PLANCHA:
DE

1 PISO 1
1 : 100



PROYECTO
TRANSFORMACIÓN EN LOS ESCENARIOS DE
ENSEÑANZA - APRENDIZAJE
DISEÑO PARA LA EDUCACIÓN PRIMARIA Y SECUNDARIA
COLEGIO ISLANDIA LOCALIDAD DE BOGOTÁ, BOGOTÁ D.C.



CONVENCIONES:

ESTUDIANTES:
ANNY STEFANY SANCHEZ LOZANO
DIEGO ARTURO GANTIVA RUIZ

CONTIENE:

OBSERVACIONES:

ESCALA:	FECHA:	
ARCHIVO:	FIRMA TUTOR:	
DIBUJO:	ELABORACIÓN:	
REVISIÓN:	PLANO No.:	PLANCHA DE

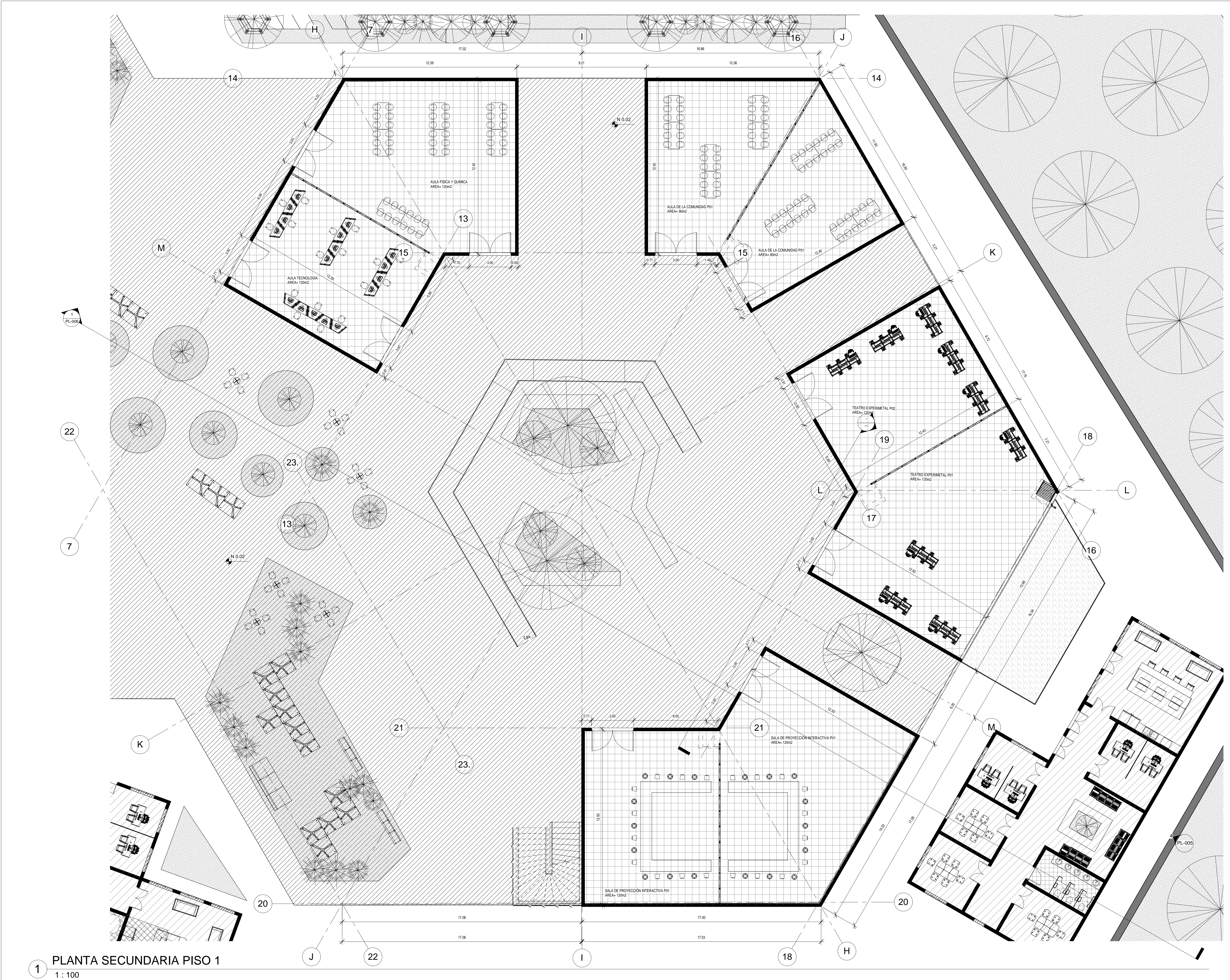

1 PLANTA SECUNDARIA PISO 1
1 : 100



PROYECTO
TRANSFORMACIÓN EN LOS ESCENARIOS DE
ENSEÑANZA - APRENDIZAJE
DISEÑO PARA LA EDUCACIÓN PRIMARIA Y SECUNDARIA
COLEGIO ISLANDIA LOCALIDAD DE BOGOTÁ, BOGOTÁ S.C.

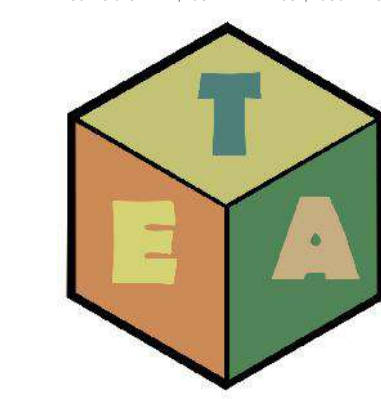

CONVENCIONES:

ESTUDIANTES:
ANNY STEFANY SANCHEZ LOZANO
DIEGO ARTURO GANTIVA RUIZ

CONTIENE:

OBSERVACIONES:

ESCALA: FECHA:
29-MAYO-2021

ARCHIVO: FIRMA TUTOR:

DIBUJO: ELABORACIÓN:

REVISIÓN PLANO No. PLANCHA
DE

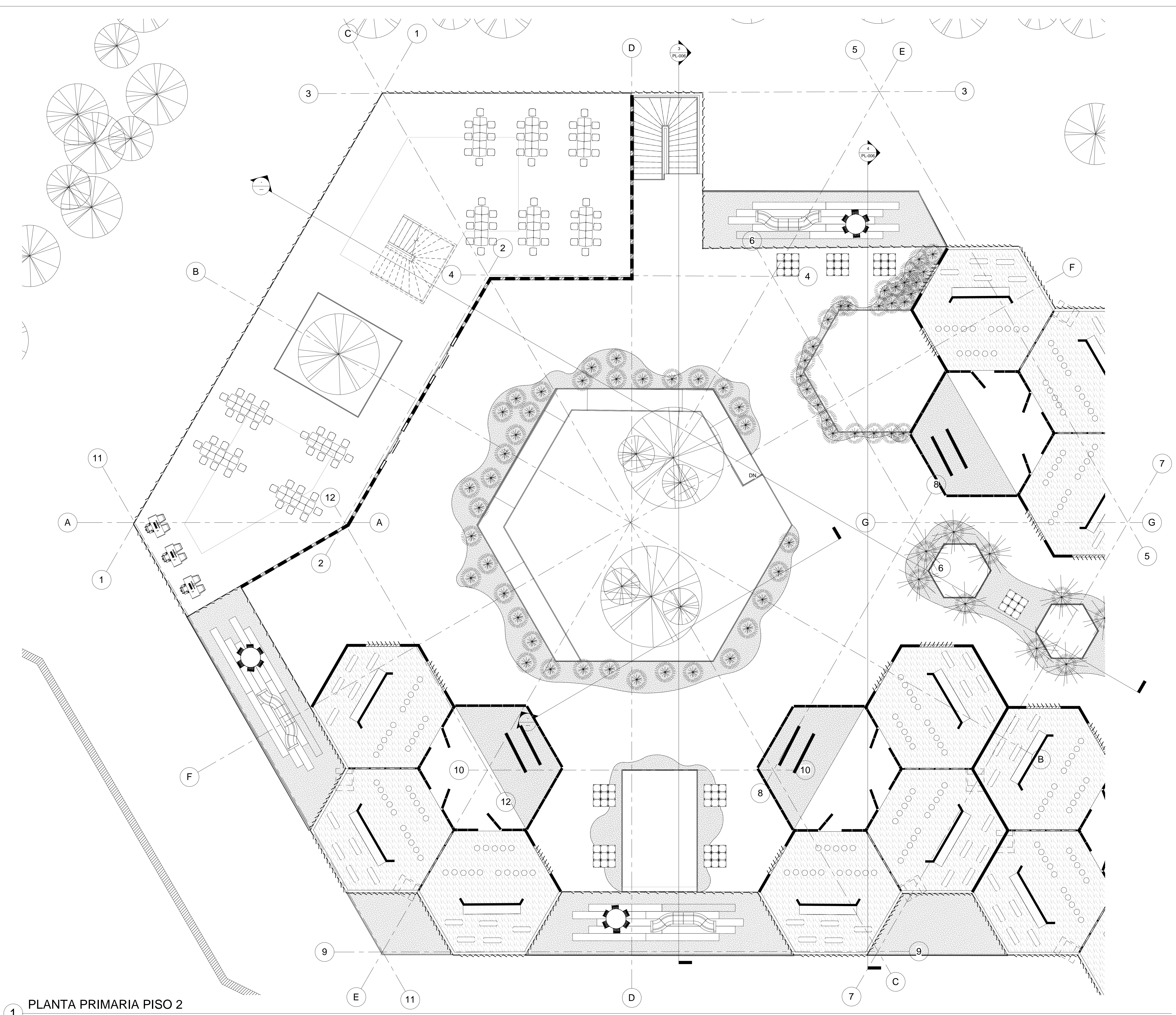

1 PLANTA PRIMARIA PISO 2
1 : 100

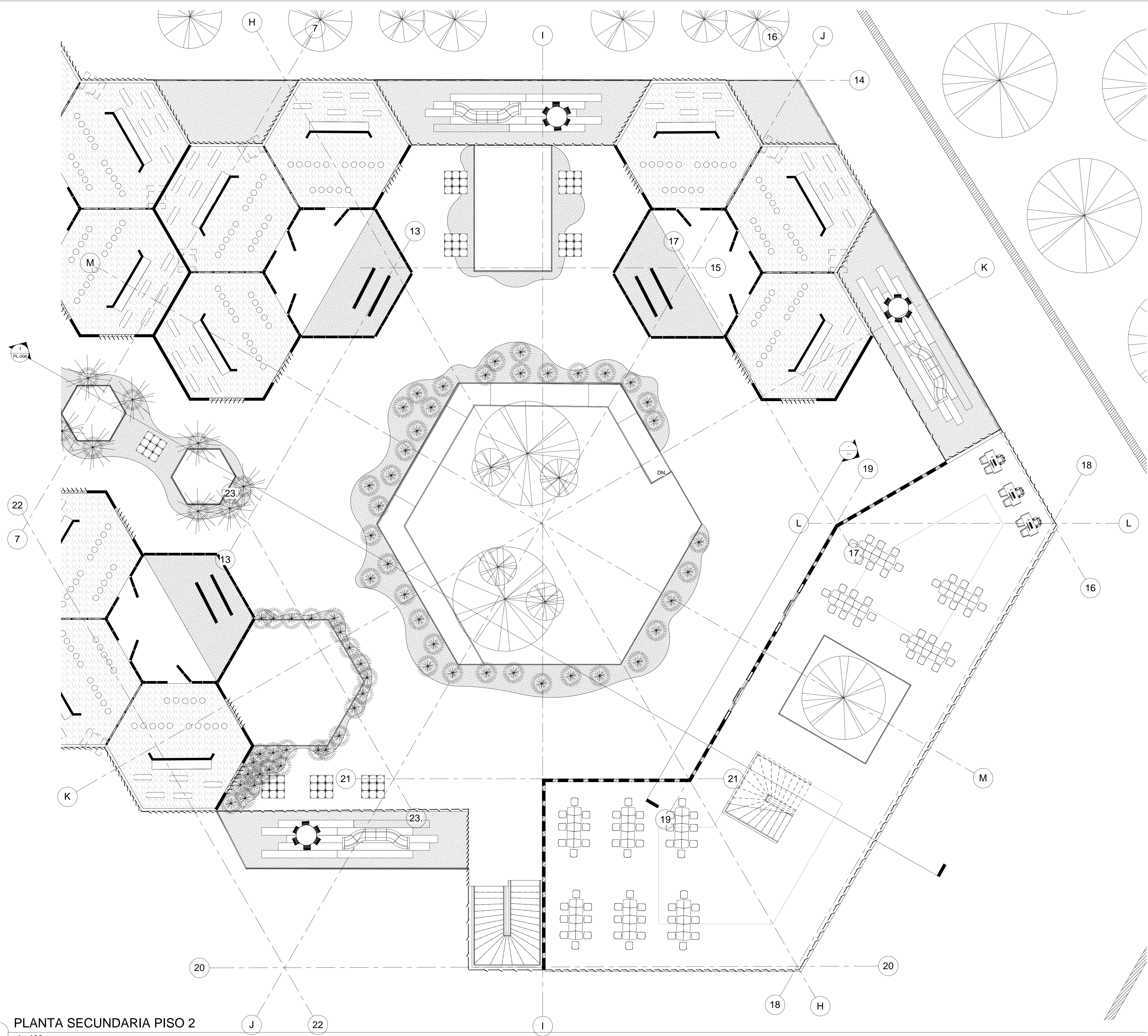

1 PLANTA SECUNDARIA PISO 2
1 : 100



PROYECTO
TRANSFORMACIÓN EN LOS ESCENARIOS DE ENSEÑANZA - APRENDIZAJE
DISEÑO PARA LA EDUCACIÓN PRIMARIA Y SECUNDARIA
COLEGIO ISLANDIA, LOCALIDAD DE BOGOTÁ, BOGOTÁ S.C.

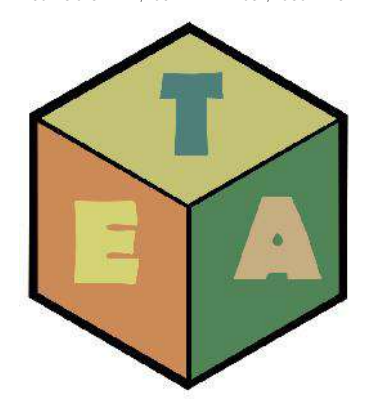

LOCALIZACIÓN:

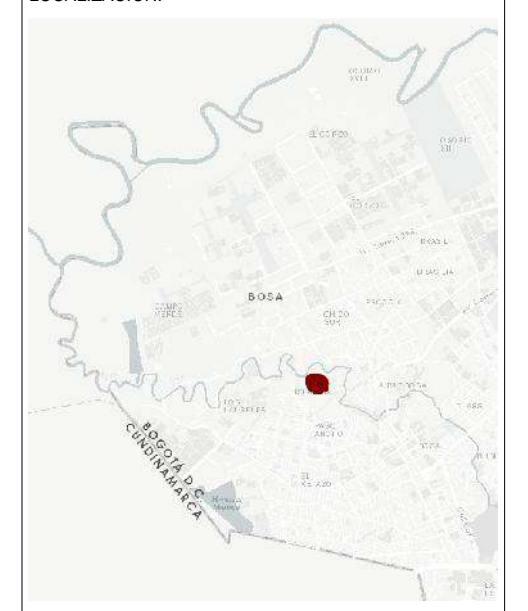

BOGOTÁ D.C. - COLOMBIA
LOCALIDAD DE BOGOTÁ
BARRIO ISLANDIA

CONVENCIONES:

ESTUDIANTES:

ANNY STEFANY SANCHEZ LOZANO
DIEGO ARTURO GANTIVA RUIZ

CONTIENE:

OBSERVACIONES:

ESCALA: FECHA:
29-MAYO-2021

ARCHIVO: FIRMA TUTOR:

DIBUJO: ELABORACIÓN:

REVISIÓN	PLANO No:	PLANCHA
		DE

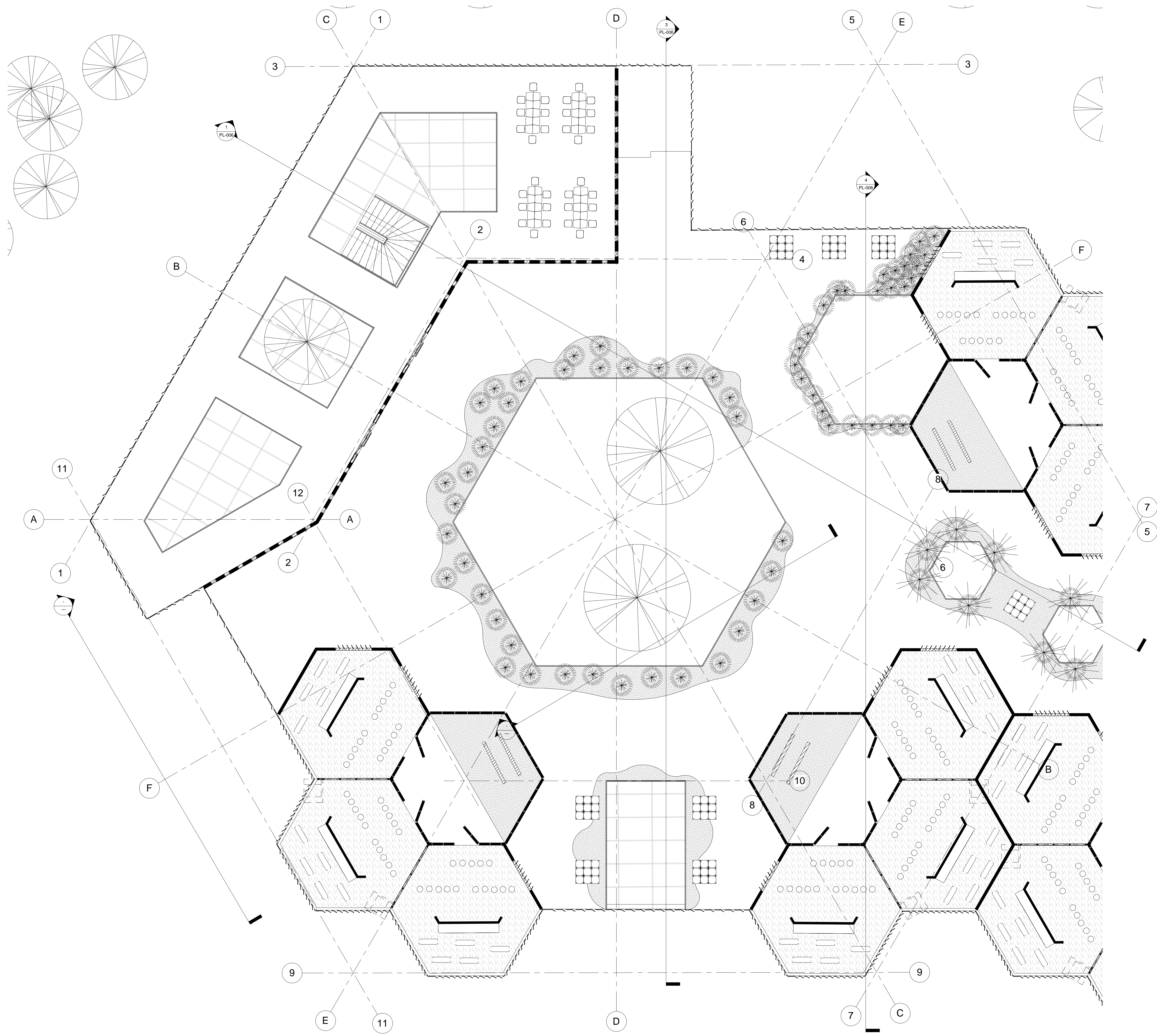

1 PLANTA PRIMARIA PISO 3
1 : 100



UNIVERSITAS
LIBERABIT VOS

PROYECTO
TRANSFORMACIÓN EN LOS ESCENARIOS DE ENSEÑANZA - APRENDIZAJE
DISEÑO PARA LA EDUCACIÓN PRIMARIA Y SECUNDARIA
COLEGIO ISLANDIA LOCALIDAD DE BOGOTÁ, BOGOTÁ S.C.

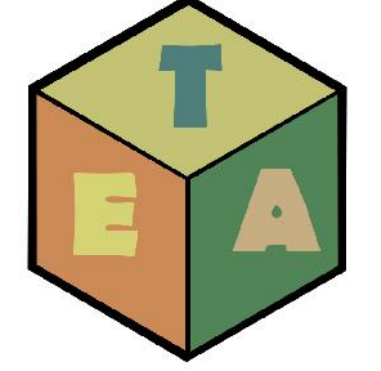

LOCALIZACIÓN:



BOGOTÁ D.C. - COLOMBIA
LOCALIDAD DE BOGOTÁ
BARRIO ISLANDIA

CONVENCIONES:

ESTUDIANTES:
ANNY STEFANY SANCHEZ LOZANO
DIEGO ARTURO GANTIVA RUIZ

CONTIENE:

OBSERVACIONES:

ESCALA:

FECHA:
29-MAYO-2021

ARCHIVO:

FIRMA TUTOR:

DIBUJO:

ELABORACIÓN:

REVISIÓN

PLANO No.

PLANCHA
DE

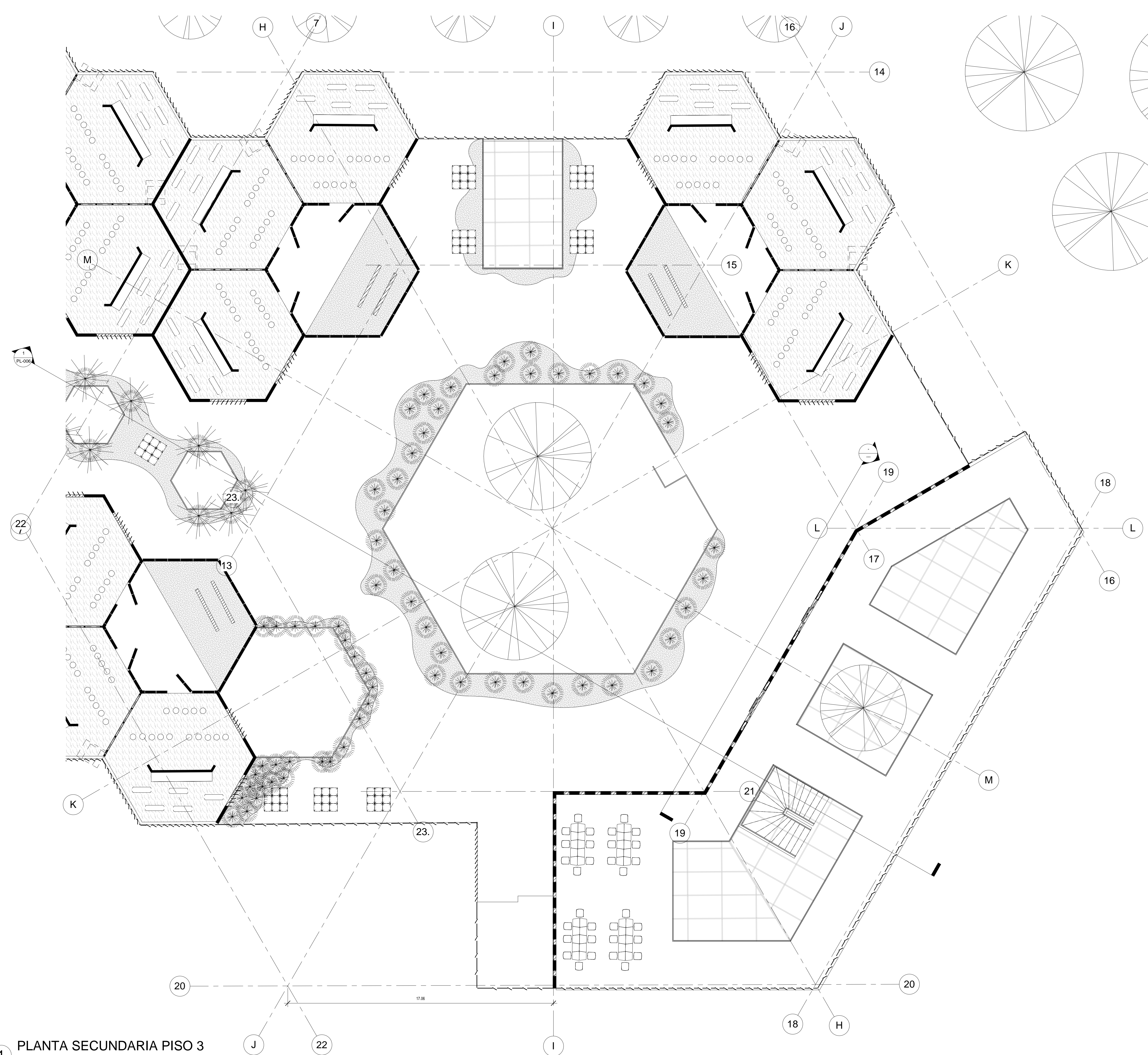

1 PLANTA SECUNDARIA PISO 3
1 : 100



UNIVERSITAS
LIBERABIT VOS

PROYECTO
TRANSFORMACIÓN EN LOS ESCENARIOS DE ENSEÑANZA - APRENDIZAJE
DISEÑO PARA LA EDUCACIÓN PRIMARIA Y SECUNDARIA
COLEGIO ISLANDIA LOCALIDAD DE BOGOTÁ, BOGOTÁ S.C.

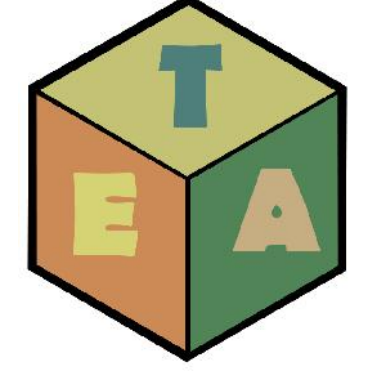

LOCALIZACIÓN:



BOGOTÁ D.C. - COLOMBIA
LOCALIDAD DE BOGOTÁ
BARRIO ISLANDIA

CONVENCIONES:

ESTUDIANTES:

ANNY STEFANY SANCHEZ LOZANO
DIEGO ARTURO GANTIVA RUIZ

CONTIENE:

OBSERVACIONES:

ESCALA:	FECHA: 29-MAYO-2021	
ARCHIVO:	FIRMA TUTOR:	
DIBUJO:	ELABORACIÓN:	
REVISIÓN	PLANO No.	PLANCHA
		DE



1 FACHADA ORIENTAL PRIMARIA Y SECUNDARIA
1 : 125



2 FACHADA OCCIDENTAL PRIMARIA Y SECUNDARIA
1 : 125



3 FACHADA NORTE PRIMARIA Y SECUNDARIA
1 : 100

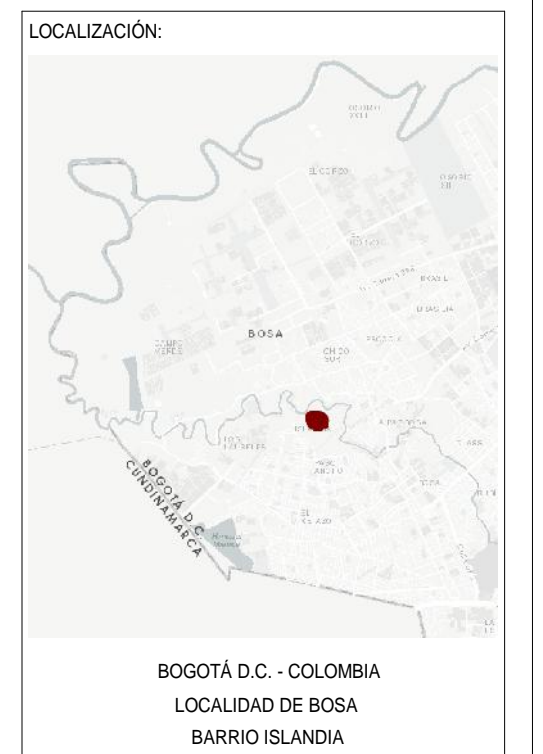
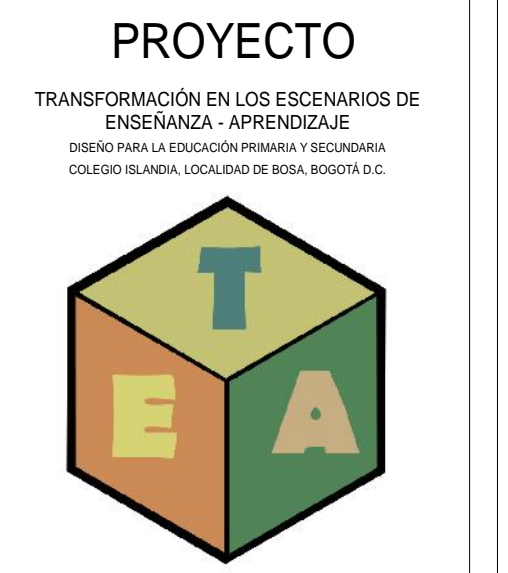

CONVENCIONES:

ESTUDIANTES:
ANNY STEFANY SANCHEZ LOZANO
DIEGO ARTURO GANTIVA RUIZ

CONTIENE:

OBSERVACIONES:

ESCALA:	FECHA: 29-MAYO-2021	
ARCHIVO:	FIRMA TUTOR:	
DIBUJO:	ELABORACIÓN:	
REVISIÓN	PLANO No. DE	PLANCHA DE



PROYECTO

TRANSFORMACIÓN EN LOS ESCENARIOS DE ENSEÑANZA - APRENDIZAJE
DISEÑO PARA LA EDUCACIÓN PRIMARIA Y SECUNDARIA
COLEGIO ISLANDIA LOCALIDAD DE BOGOTÁ, BOGOTÁ D.C.

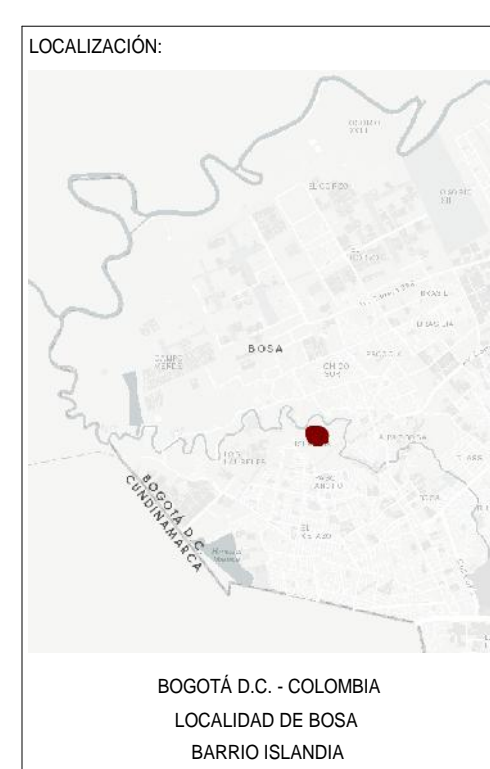
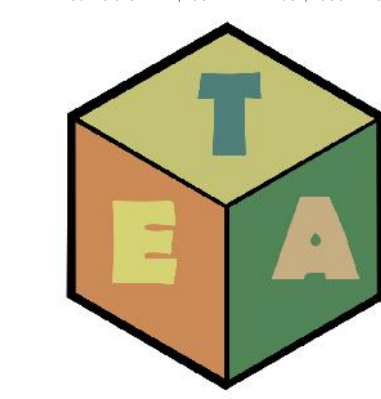

CONVENCIONES:

ESTUDIANTES:
ANNY STEFANY SANCHEZ LOZANO
DIEGO ARTURO GANTIVA RUIZ

CONTIENE:

OBSERVACIONES:

ESCALA: FECHA:
29-MAYO-2021

ARCHIVO: FIRMA TUTOR:

DIBUJO: ELABORACIÓN:

REVISIÓN: PLANO No. PLANCHA DE

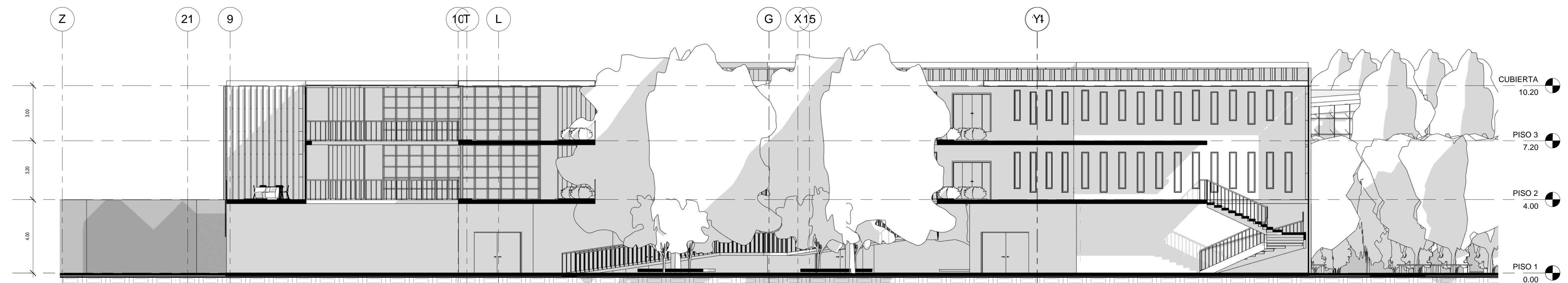

1 CORTE TRANSVERSAL 1 PRIMARIA Y SECUNDARIA
1 : 100

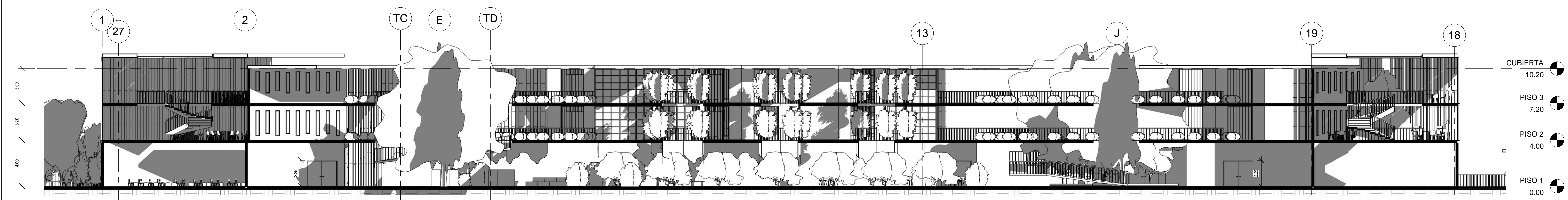

2 CORTE LONGITUDINAL 2 PRIMARIA Y SECUNDARIA
1 : 150

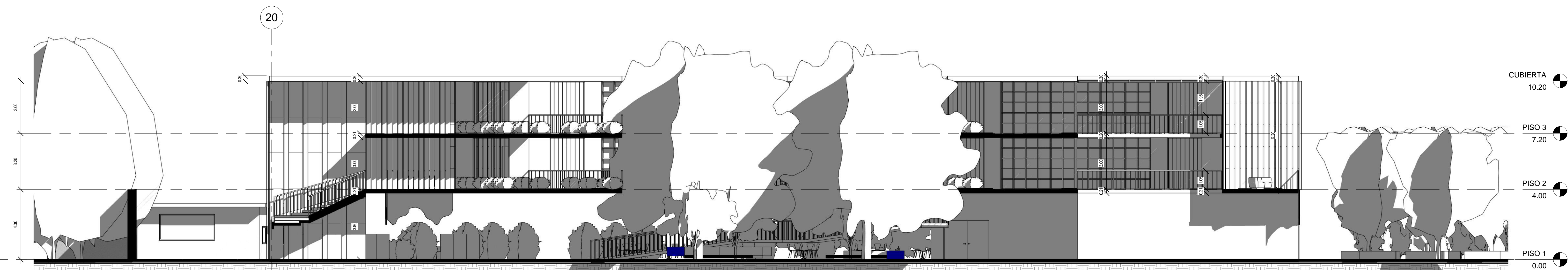

3 CORTE TRANSVERSAL 2 PRIMARIA Y SECUNDARIA
1 : 100

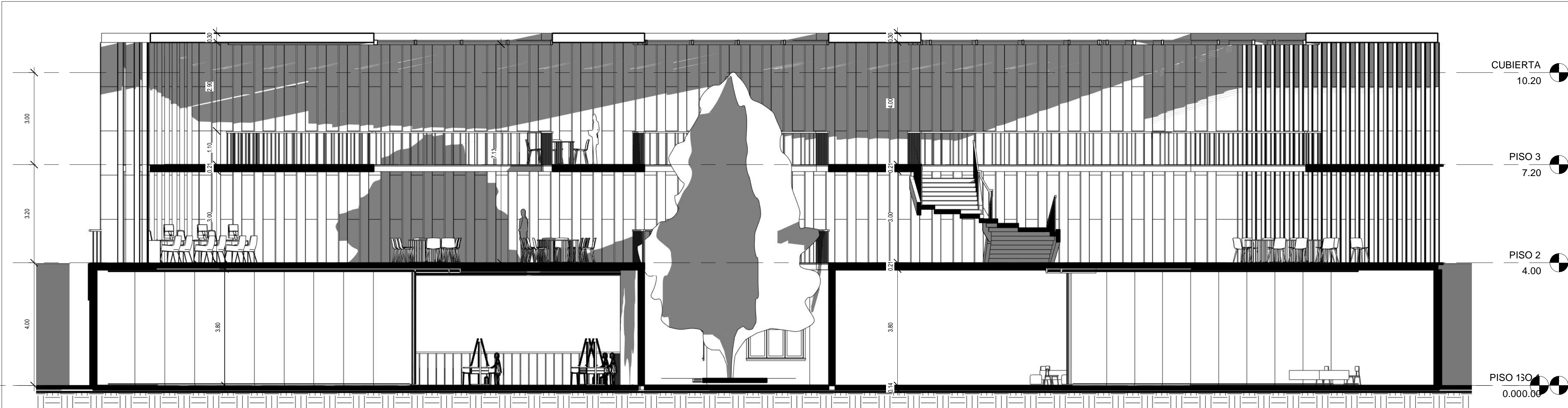

1 CORTE TRANSVERSAL 3 PRIMARIA Y SECUNDARIA
1 : 75

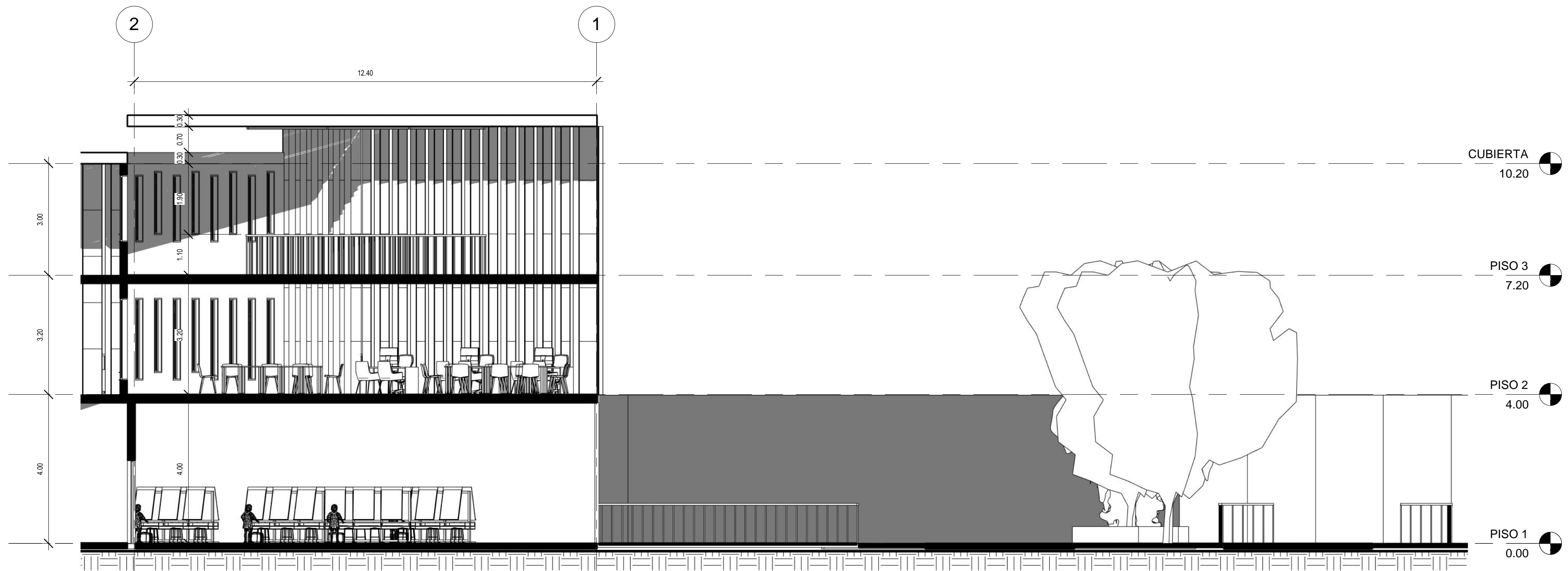

2 CORTE TRANSVERSAL 4 PRIMARIA Y SECUNDARIA
1 : 75

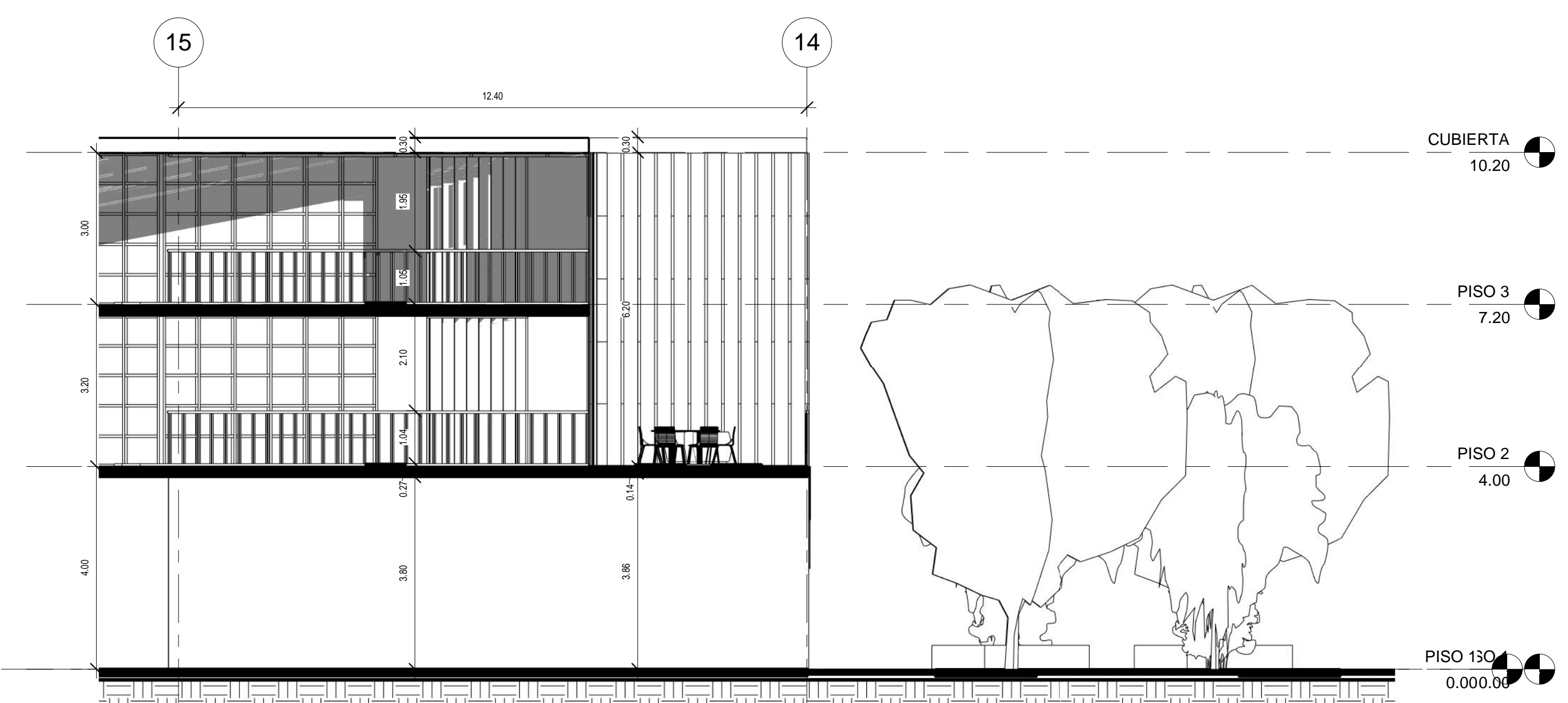

3 CORTE TRANSVERSAL 5 PRIMARIA Y SECUNDARIA
1 : 75

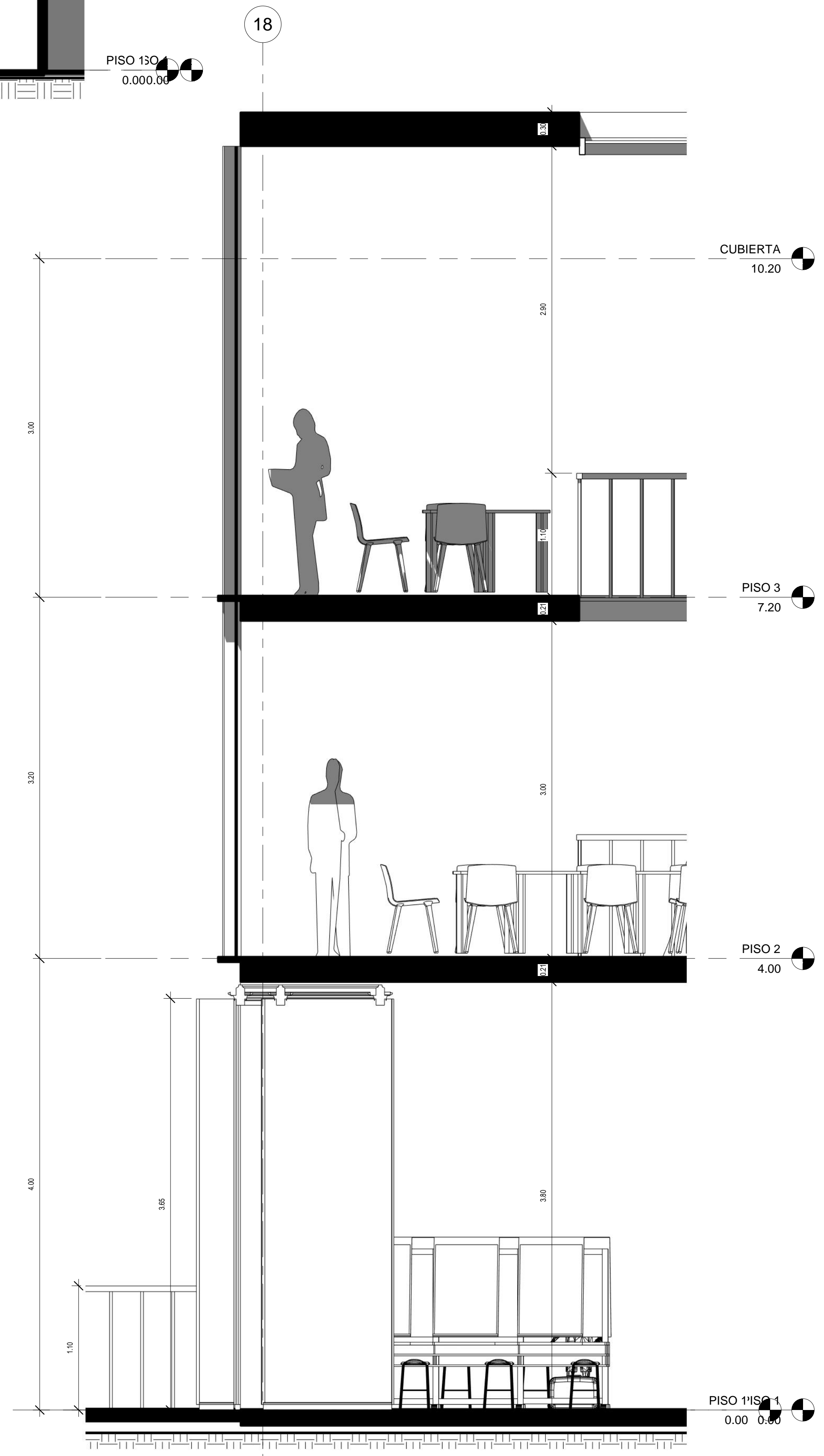

4 CORTE FACHADA
1 : 25

UNIVERSITAS
LIBERABIT VOS

PROYECTO
TRANSFORMACIÓN EN LOS ESCENARIOS DE ENSEÑANZA - APRENDIZAJE
DISEÑO PARA LA EDUCACIÓN PRIMARIA Y SECUNDARIA
COLEGIO ISLANDIA LOCALIDAD DE BOGA, BOGOTÁ D.C.

LOCALIZACIÓN:

BOGOTÁ D.C. - COLOMBIA
LOCALIDAD DE BOGA
BARRIO ISLANDIA

CONVENCIONES:

ESTUDIANTES:

ANAY STEFANY SANCHEZ LOZANO
DIEGO ARTURO GANTIVA RUIZ

CONTIENE:

OBSERVACIONES:

ESCALA:	FECHA:	
	29-MAYO-2021	
ARCHIVO:	FIRMA TUTOR:	
DIBUJO:	ELABORACIÓN:	
REVISIÓN:	PLANO No:	PLANCHA
		DE

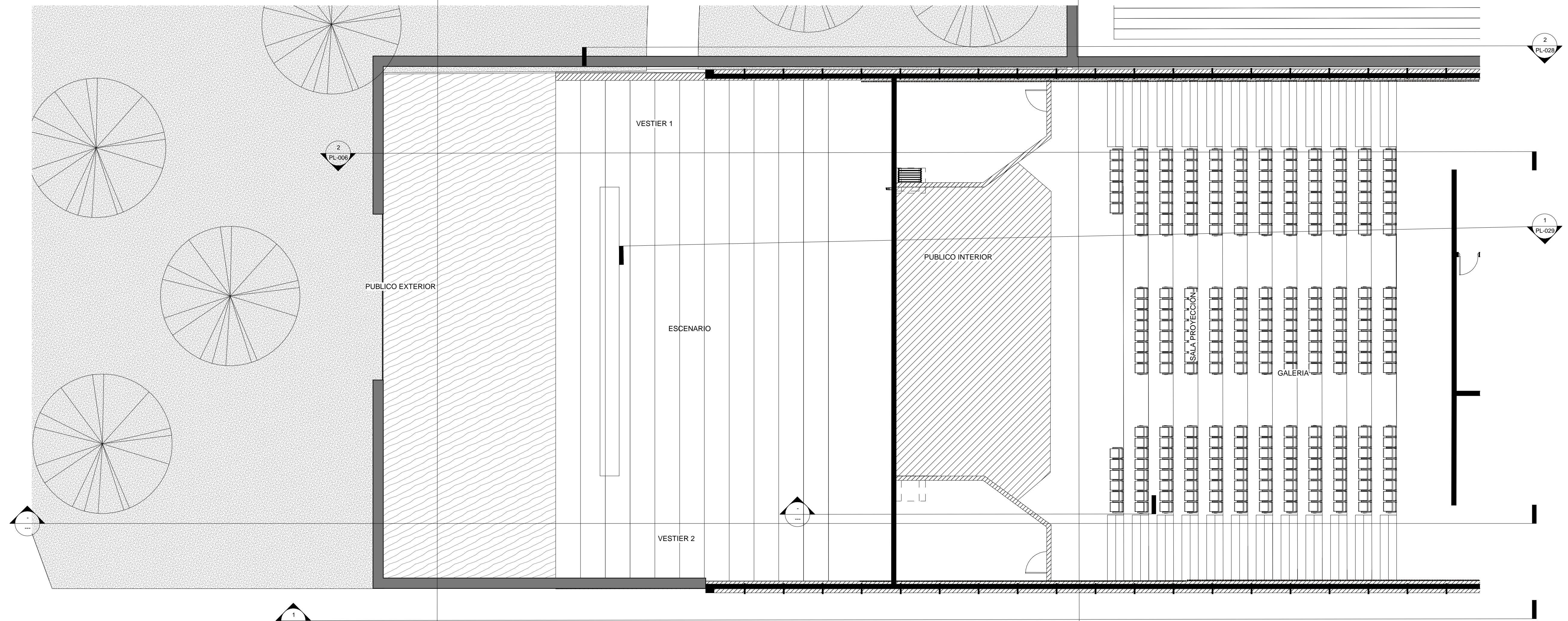

1 PLANTA AUDIOTRIO PISO 1
1 : 100

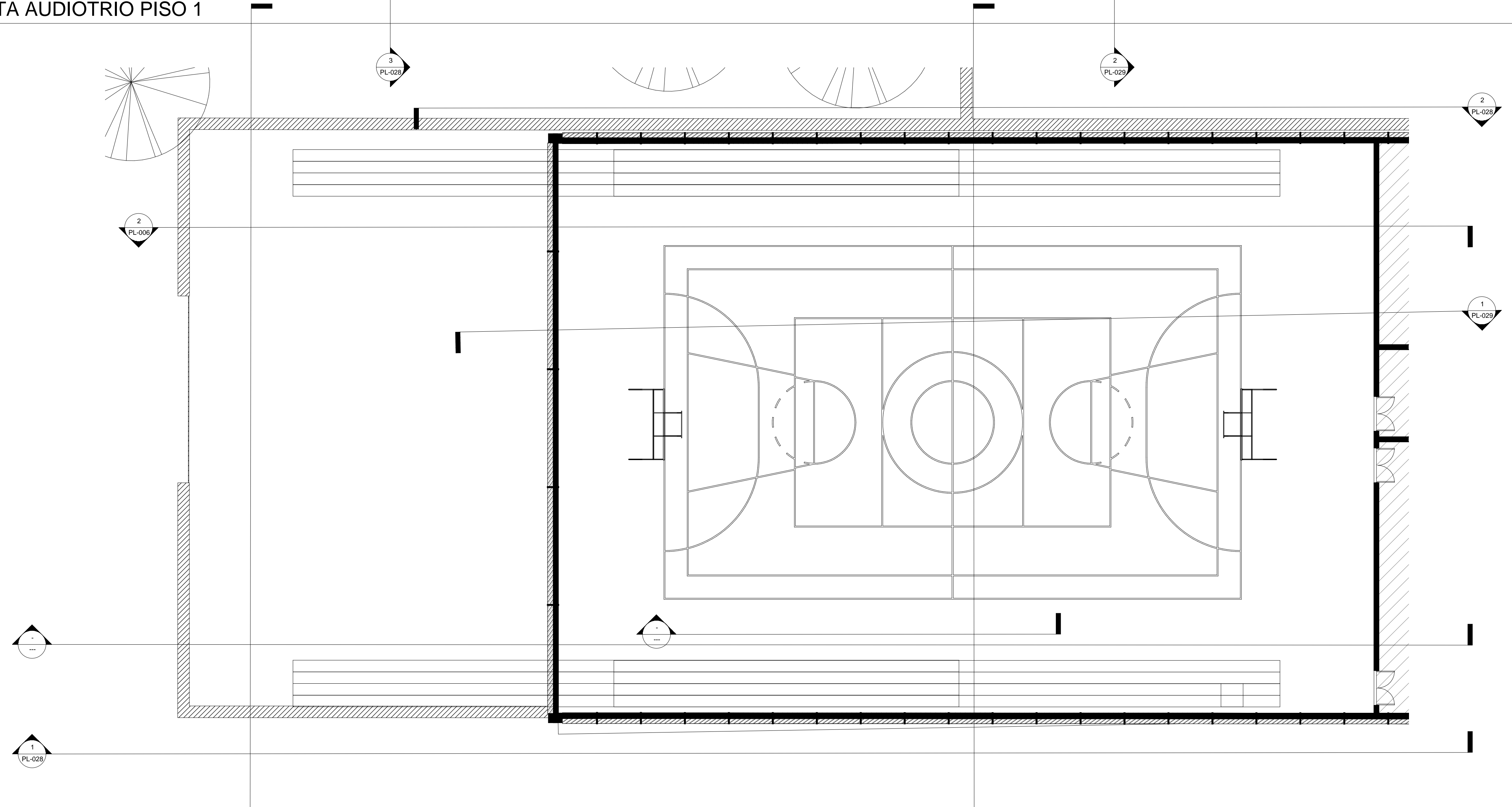

2 PLANTA CANCHA PISO 2
1 : 100



PROYECTO
TRANSFORMACION EN LOS ESCENARIOS DE
ENSEÑANZA - APRENDIZAJE
DISEÑO PARA LA EDUCACION PRIMARIA Y SECUNDARIA
COLEGIO ISLANDIA LOCALIDAD DE BOGA, BOGOTA D.C.

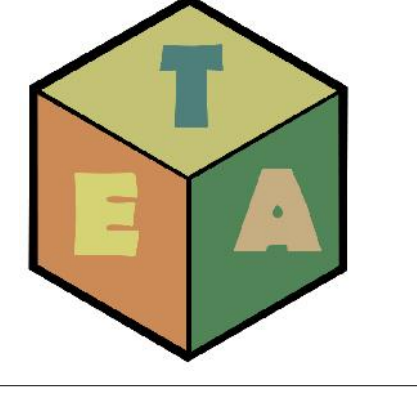

CONVENCIONES:

ESTUDIANTES:
ANNY STEFANY SANCHEZ LOZANO
DIEGO ARTURO GANTIVA RUIZ

CONTIENE:

OBSERVACIONES:

ESCALA: FECHA:
29-MAYO-2021

ARCHIVO: FIRMA TUTOR:

DIBUJO: ELABORACION:

REVISION PLANO No. PLANCHA
DE

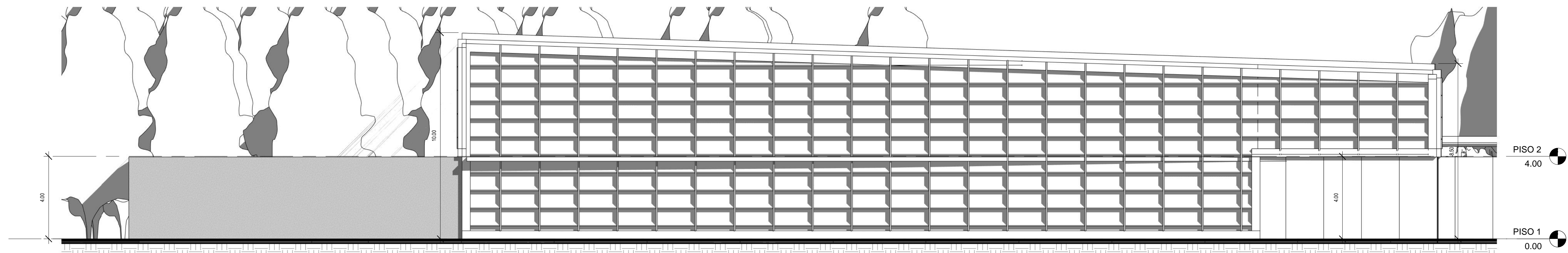

1 FACHADA OCCIDENTAL AUDITORIO
1:100

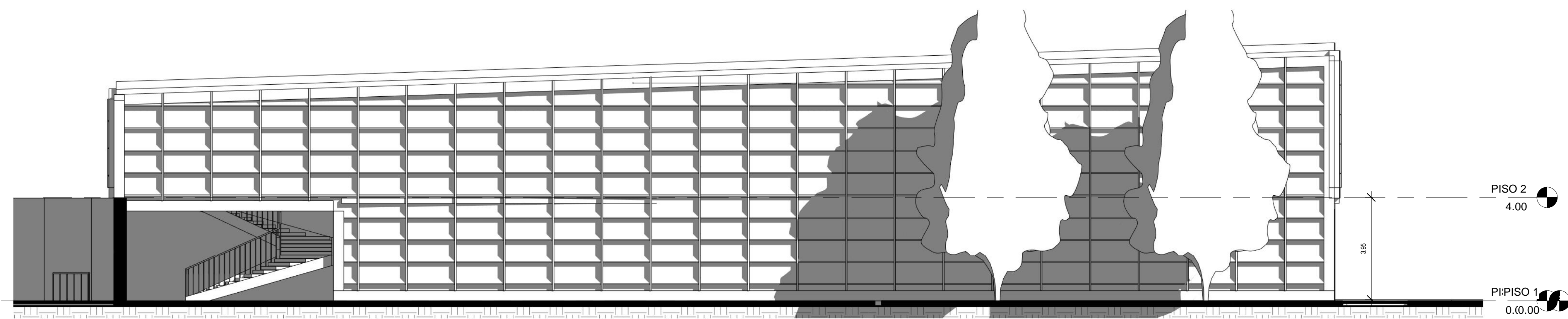

2 FACHADA ORIENTAL AUDITORIO
1:100

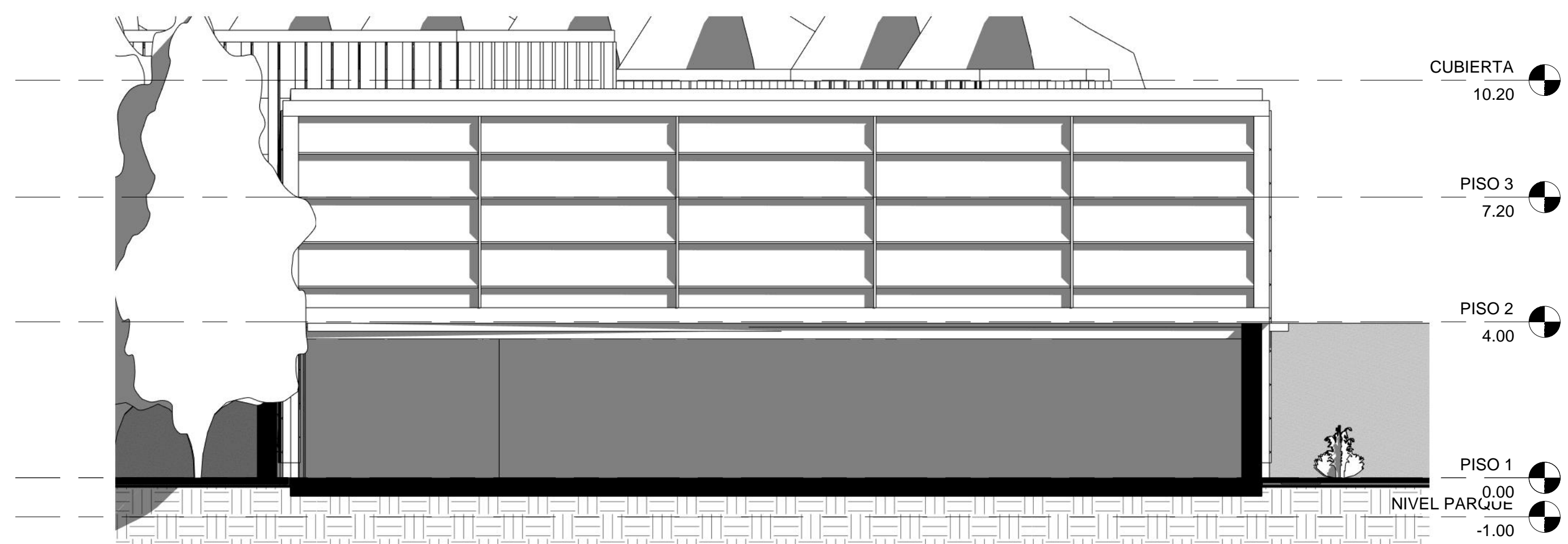

3 FACHADA NORTE AUDITORIO
1:100

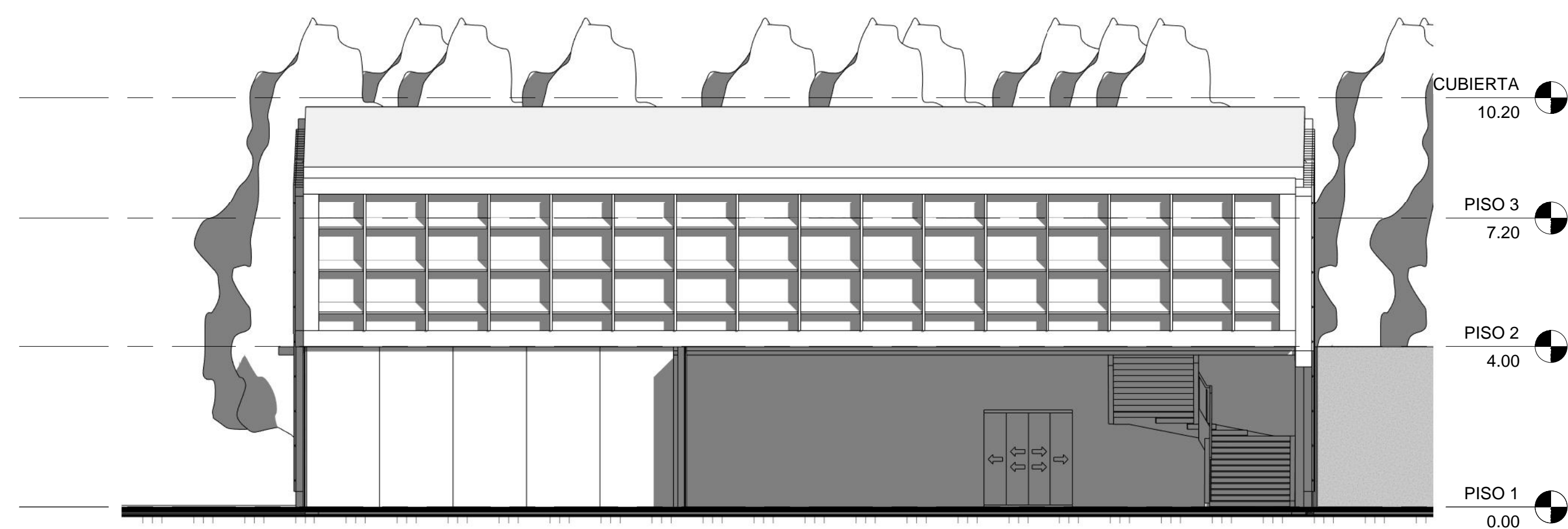

4 FACHADA SUR AUDITORIO
1:100



PROYECTO

TRANSFORMACIÓN EN LOS ESCENARIOS DE ENSEÑANZA - APRENDIZAJE
DISEÑO PARA LA EDUCACIÓN PRIMARIA Y SECUNDARIA
COLEGIO ISLANDIA LOCALIDAD DE BOGOTÁ, BOGOTÁ D.C.

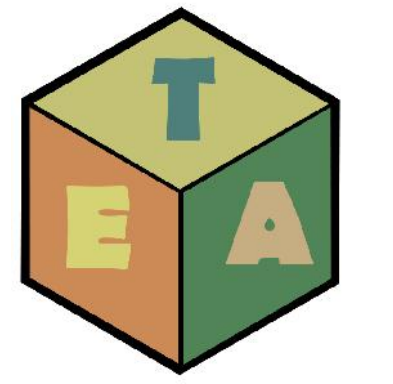

LOCALIZACIÓN:

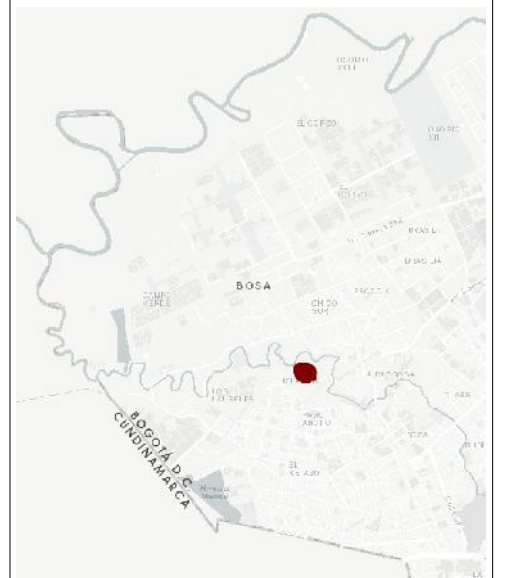

BOGOTÁ D.C. - COLOMBIA
LOCALIDAD DE BOGOTÁ
BARRIO ISLANDIA

CONVENCIONES:

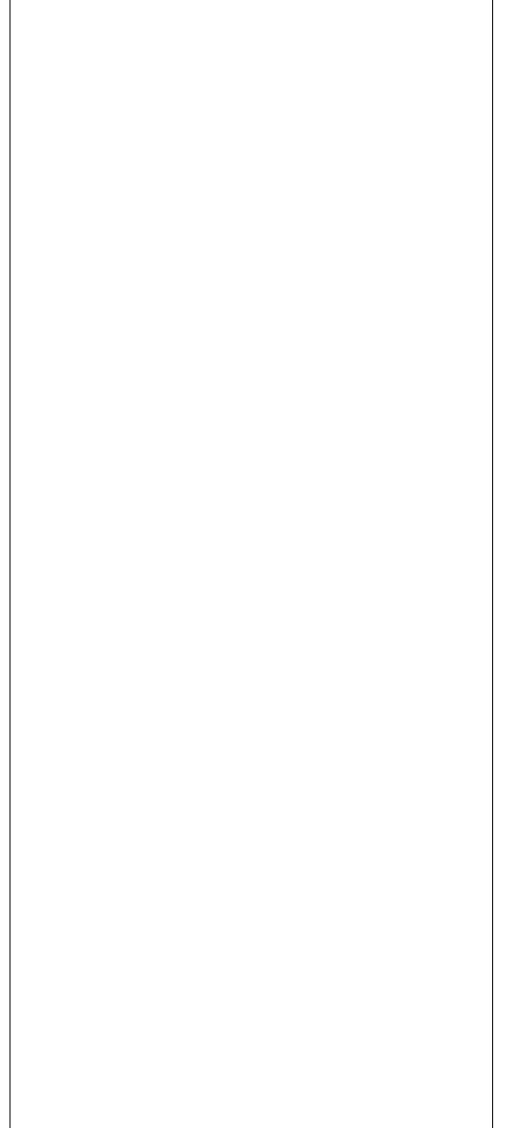

ESTUDIANTES:

ANNY STEFANY SANCHEZ LOZANO
DIEGO ARTURO GANTIVA RUIZ

CONTIENE:



OBSERVACIONES:

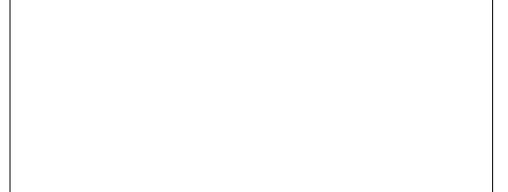

ESCALA: FECHA:

29-MAYO-2021

ARCHIVO: FIRMA TUTOR:

DIBUJO: ELABORACIÓN:

REVISIÓN PLANO No: PLANCHA DE

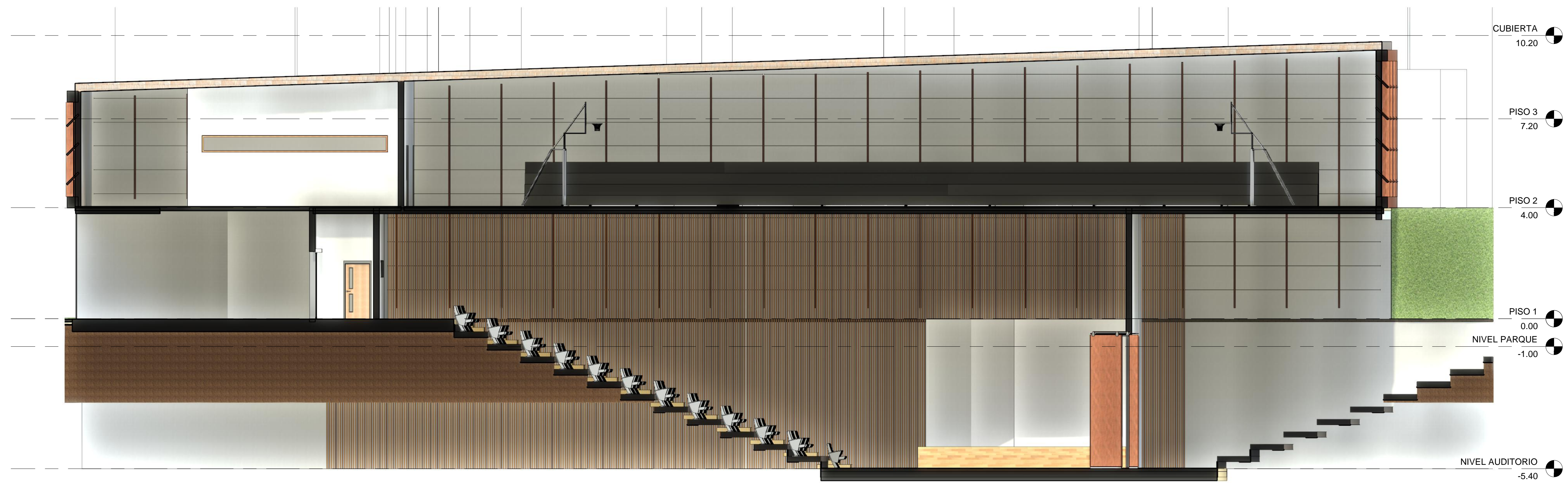

1 CORTE LONGITUDINAL AUDITORIO
1 : 75



2 CORTE TRANSVERSAL AUDITORIO
1 : 75

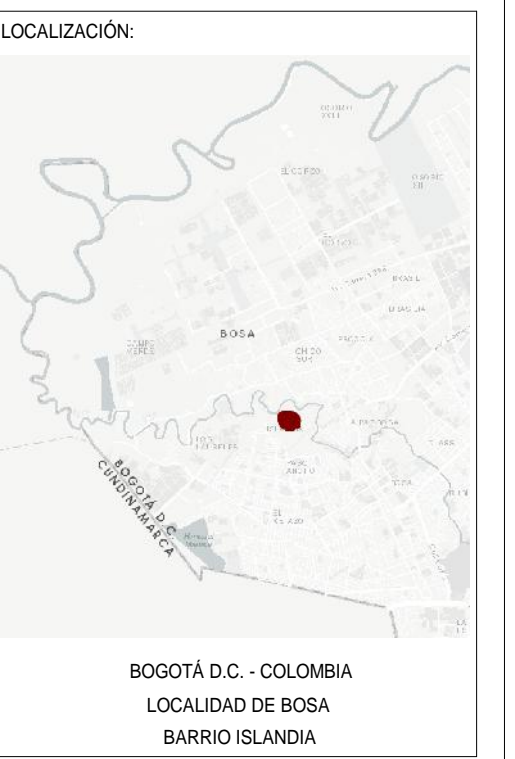

CONVENCIONES:

ESTUDIANTES:
ANNY STEFANY SANCHEZ LOZANO
DIEGO ARTURO GANTIVA RUIZ

CONTIENE:

OBSERVACIONES:

ESCALA: FECHA:
 29-MAYO-2021

ARCHIVO: FIRMA TUTOR:

DIBUJO: ELABORACIÓN:

REVISIÓN PLANO No: PLANCHA
 DE

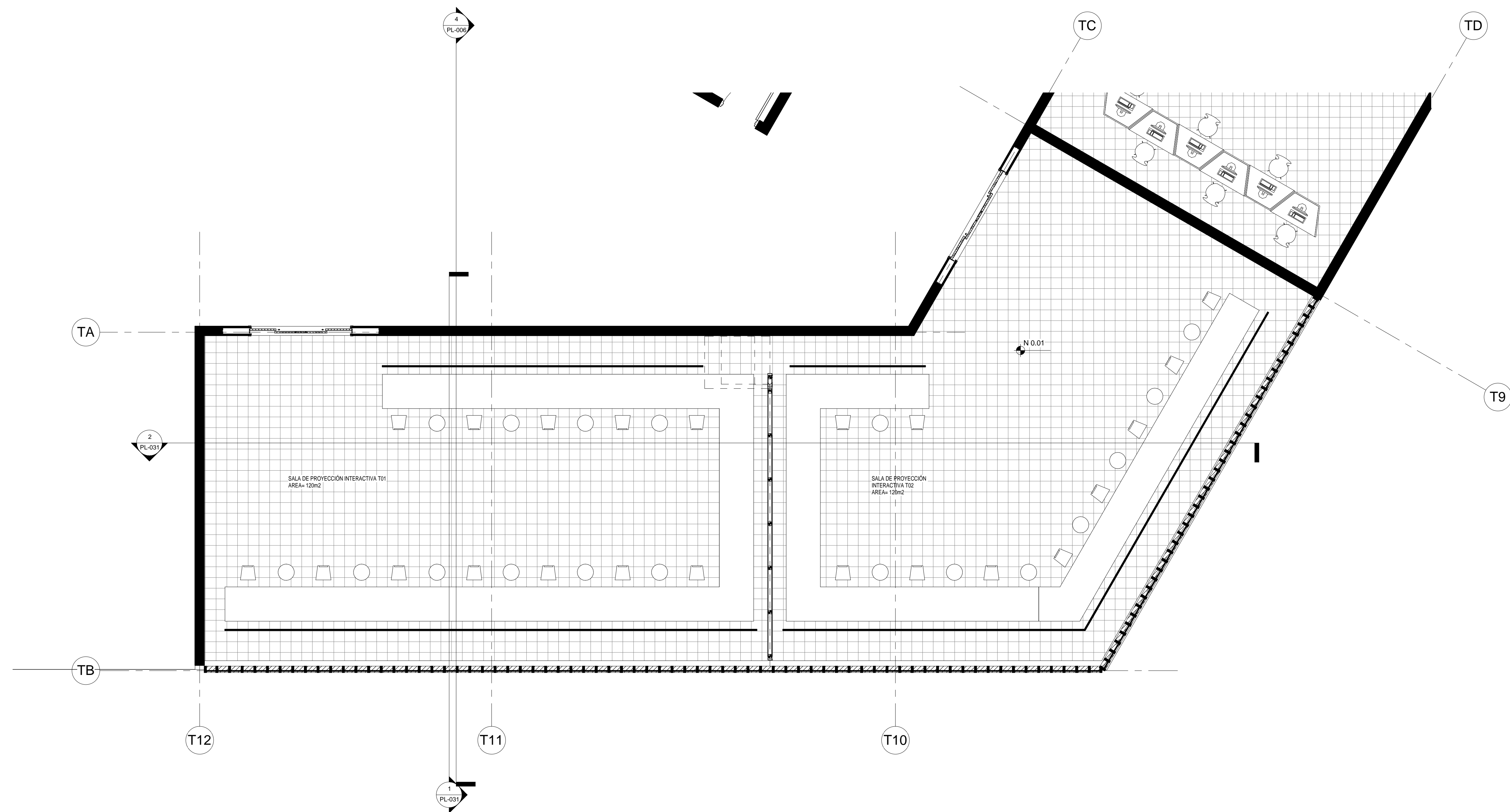

1 PLANTA SALA DE PROYECCION INTERACTIVA
1 : 50



PROYECTO
TRANSFORMACIÓN EN LOS ESCENARIOS DE
ENSEÑANZA - APRENDIZAJE
DISEÑO PARA LA EDUCACIÓN PRIMARIA Y SECUNDARIA
COLEGIO ISLANDIA LOCALIDAD DE BOGOTÁ, BOGOTÁ D.C.

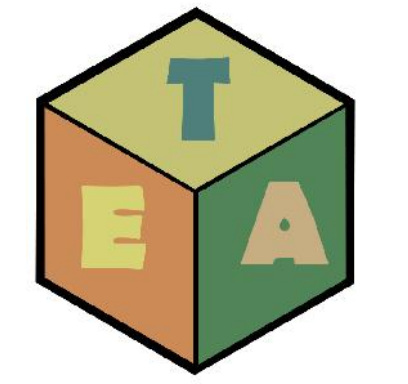

LOCALIZACIÓN:

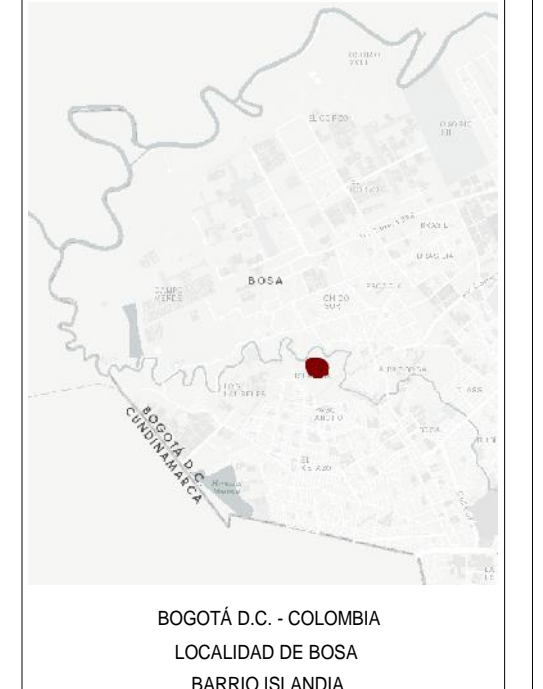

BOGOTÁ D.C. - COLOMBIA
LOCALIDAD DE BOGOTÁ
BARRIO ISLANDIA

CONVENCIONES:

ESTUDIANTES:

ANNY STEFANY SANCHEZ LOZANO
DIEGO ARTURO GANTIVA RUIZ

CONTIENE:

OBSERVACIONES:

ESCALA: FECHA:
29-MAYO-2021

ARCHIVO: FIRMA TUTOR:

DIBUJO: ELABORACIÓN:

REVISIÓN PLANO No. PLANCHA
DE



1 CORTE 1 SALA DE PROYECCION INTERACTIVA
1:25

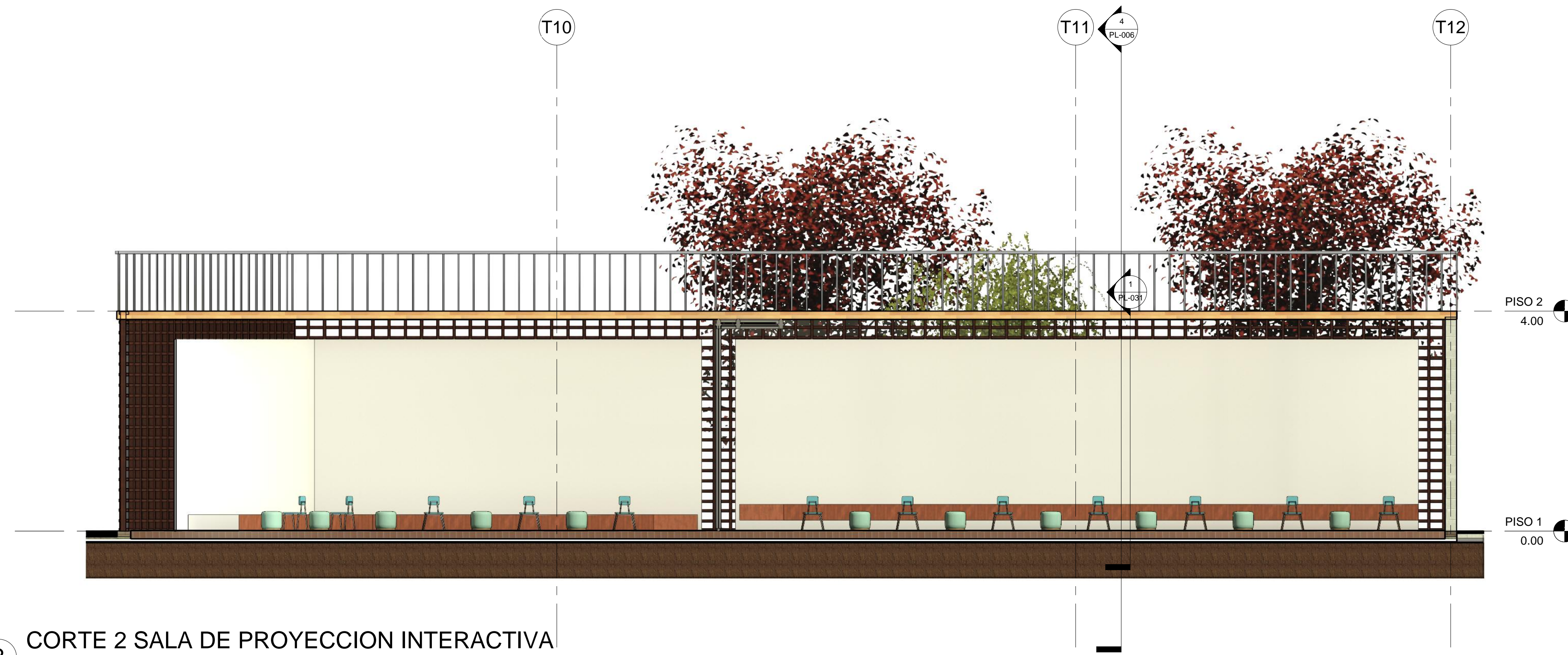

2 CORTE 2 SALA DE PROYECCION INTERACTIVA
1:50

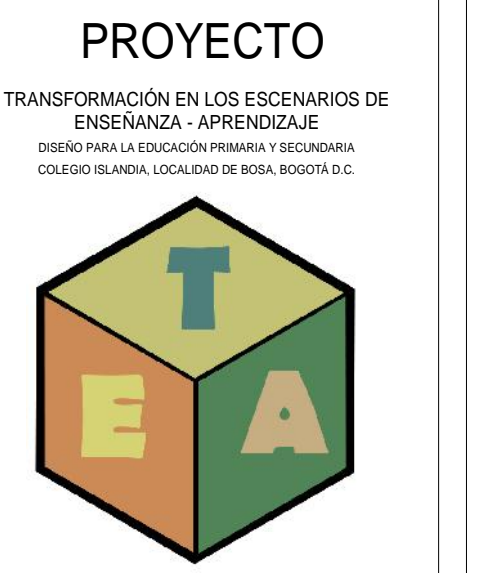

CONVENCIONES:

ESTUDIANTES:
ANNY STEFANY SANCHEZ LOZANO
DIEGO ARTURO GANTIVA RUIZ

CONTIENE:

OBSERVACIONES:

ESCALA: FECHA:
29-MAYO-2021

ARCHIVO: FIRMA TUTOR:

DIBUJO: ELABORACIÓN:

REVISIÓN PLANO No. PLANCHA
DE

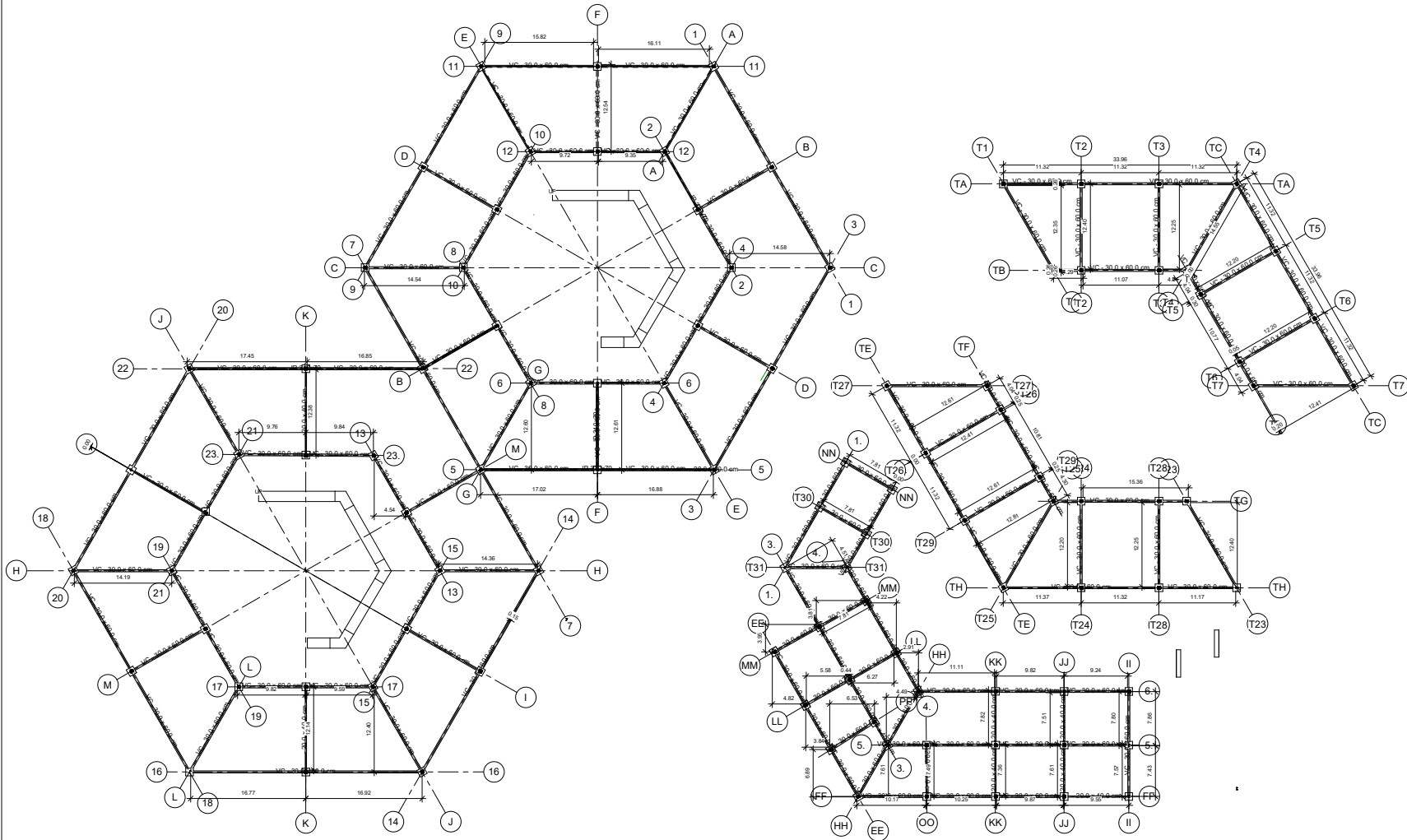

1 ESTRUCTURA NIVEL 1
1 : 230

PLANTA	PLANO No.	REGION
DE		
		
PROYECTO TRANSFORMACION DE LOS ESCHEMARIOS DE INGENIERIA CIVIL Y DE INGENIERIA DE SISTEMAS DE INGENIERIA BASICA PRIMARIA Y SECUNDARIA CARRERA DE INGENIERIA EN SISTEMAS DE INGENIERIA CIVIL Y DE INGENIERIA DE SISTEMAS DE INGENIERIA BASICA PRIMARIA Y SECUNDARIA BOGOTA, LOCALIDAD BARRIO GUAYNE, SECTOR D.C.		
DIRECTORES ANNY STEFANY SANCHEZ LOZANO DIEGO ARTURO GARCIA RUIZ		
CONTIENE 		
MODIFICACIONES 		
OBSERVACIONES 		
LOCALIZACION BOGOTA D.C. - COLOMBIA BARRIO GUAYNE		
ESCALA	FECHA	
	04-MARZO-2021	
PROYECTO	FECHA TITULO	
DESENHO	ELABORACION	
REVISION	PLANO No.	PLANTA
		EE

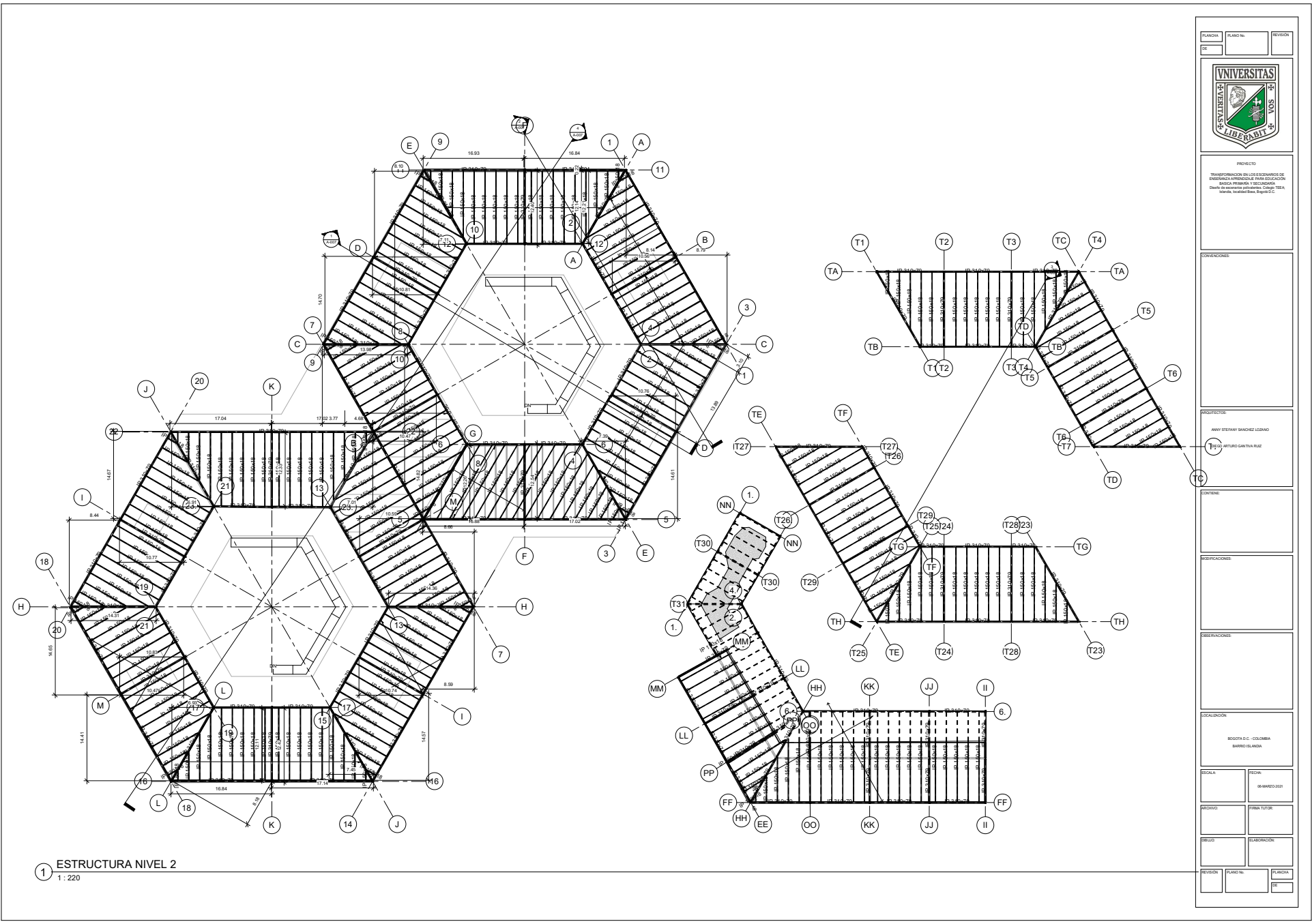

1 ESTRUCTURA NIVEL 2
1 : 220

PLANTA	PLANO No.	REGION
01		
		
PROYECTO TRANSFORMACION DE LOS ESCUELOS DE EDUCACION PRIMARIA Y SECUNDARIA DE LA CIUDAD DE BOGOTA, COLOMBIA INSTITUCION EDUCATIVA "LA LIBRE"		
DISEÑADOR ARQUITECTO ANDRÉS SANCHEZ LOBATO TERCERO: ARTURO GARCIA RUIZ		
COORDINADOR INGENIERO		
OBSERVACIONES		
LOCALIZACION BOGOTA D.C. - COLOMBIA BARRIO GUANABANA		
ESCALA	FECHA	
	04-MARZO-2021	
DISEÑO	REVISIÓN	
REVISOR	PLANO No.	FECHA
		01

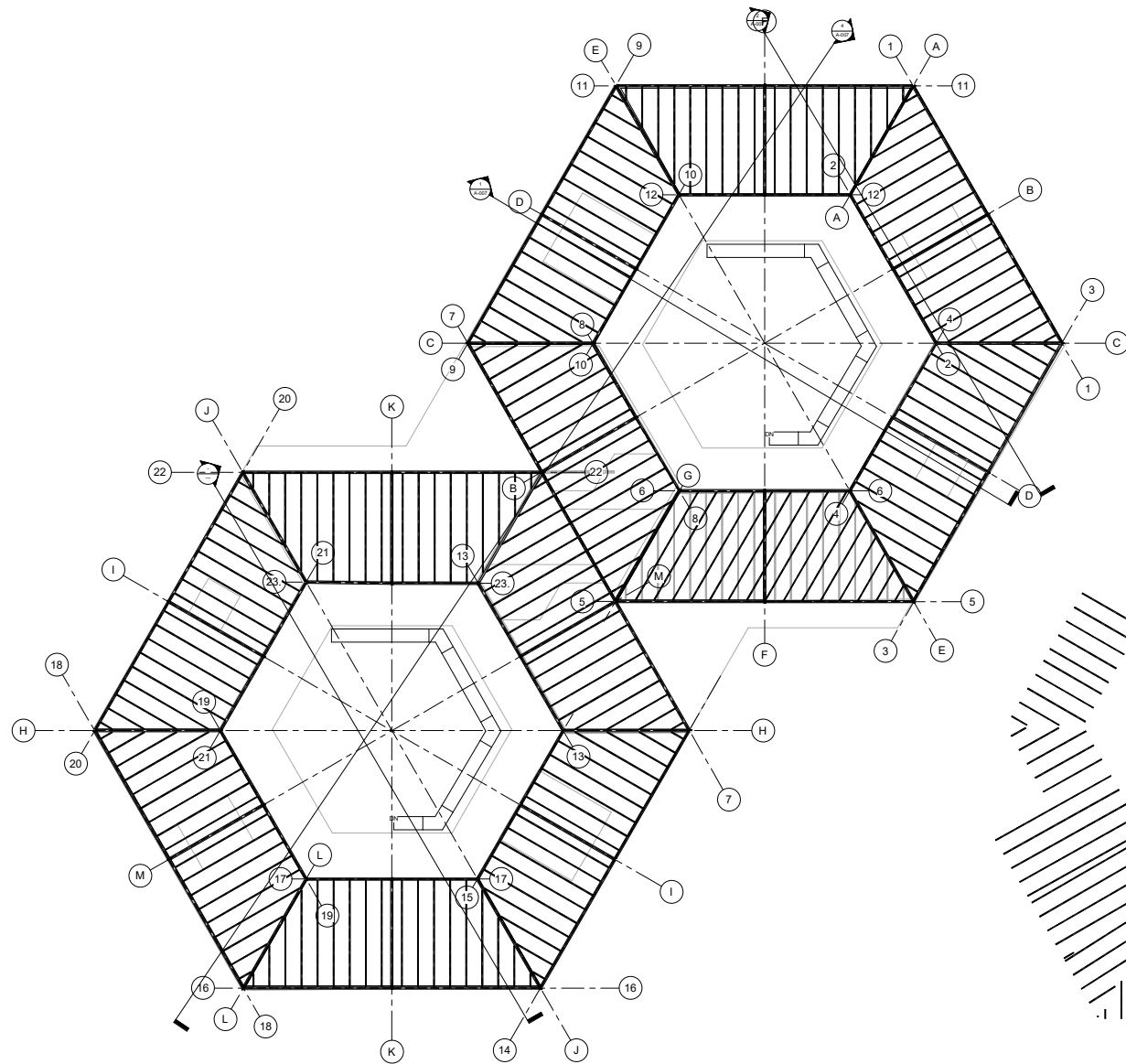

1 ESTRUCTURA NIVEL 3
1 : 200

PLANO	PLANO No.	REGION
DE		
PROYECTO TRANSFORMACION DE LOS ESCENARIOS DE EDUCACION PRIMARIA Y SECUNDARIA DE LA UNIVERSIDAD DE LOS ANDES, CARRAJE TESA, BOGOTA, LOCALIDAD BARRIO DEL REINO, BOGOTA D.C.		
COORDINACIONES		
ARQUITECTOS ANNY STEFANY SANCHEZ LOZANO DIEGO ARTURO SANTANA RUIZ		
CONTENIDO		
MODIFICACIONES		
OBSERVACIONES		
LOCALIZACION BOGOTA D.C. - COLOMBIA BARRIO DEL REINO		
ESCALA	FECHA	
	04-MARZO-2021	
PROYECTO	FECHA TITULO	
DESENHO	ELABORACION	
REVISION	PLANO No.	FECHA
		01

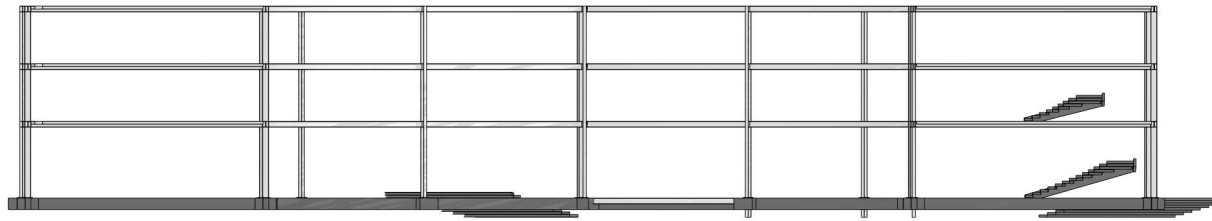

① CORTE LONGITUDINAL
PRIMARIA-SECUNDARIA
1 : 100

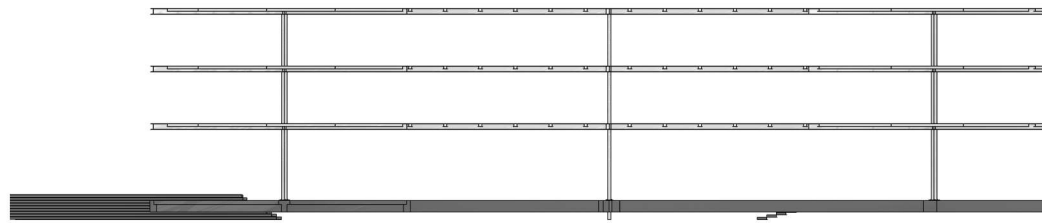

② CORTE
PRIMARIA-SECUNDARIA
1 : 100



③ CORTE TRANSICION
1 : 100

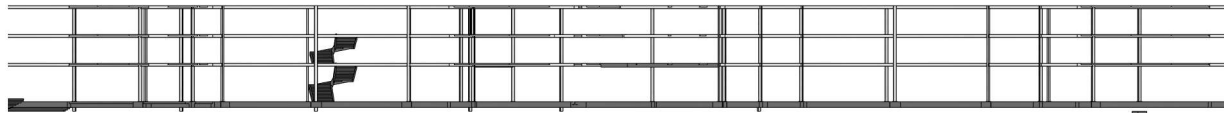

④ CORTE TRANSVERSAL
PRIMARIA-SECUNDARIA
1 : 200

PLANTA	PLANO No.	REVISION
DE		
		
PROYECTO TRANSFORMACION DE LOS ESCANARIOS DE EDUCACION PRIMARIA Y SECUNDARIA DEL AREA DE INGENIERIA DE SISTEMAS, CARRER 752A, BOGOTA, LOCALIDAD BARRIO SAN JOSE, BOGOTA D.C.		
CONVENIENCIAS		
ARCHITECTOS ANNY STEFANY SANCHEZ LOZANO DIEGO ARTURO SANTANA RUIZ		
CONTIENE		
MODIFICACIONES		
DESCRIPCIONES		
LOCALIZACION		
BOGOTA D.C. - COLOMBIA BARRIO SAN JOSE		
ESCALA	FECHA	
	04-MARZO-2021	
PROYECTO	FINICA TURBO	
DESEÑO	ELABORACION	
REVISION	PLANO No.	PLANTA
		DE

EC 10MM

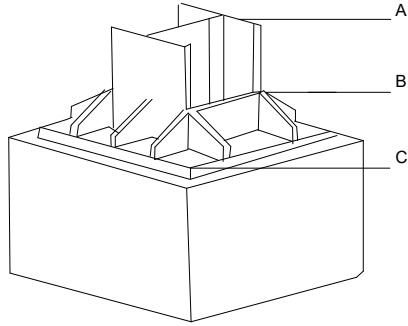

LETRA	DESCRIPCION
A	PLACA DE APOYO DE ANLAJE
B	ENANO DE HORMIGON
C	PILAR ANCLADO

SECCION POR ENANO

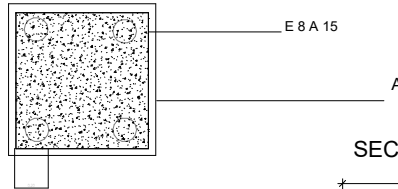

SECCION

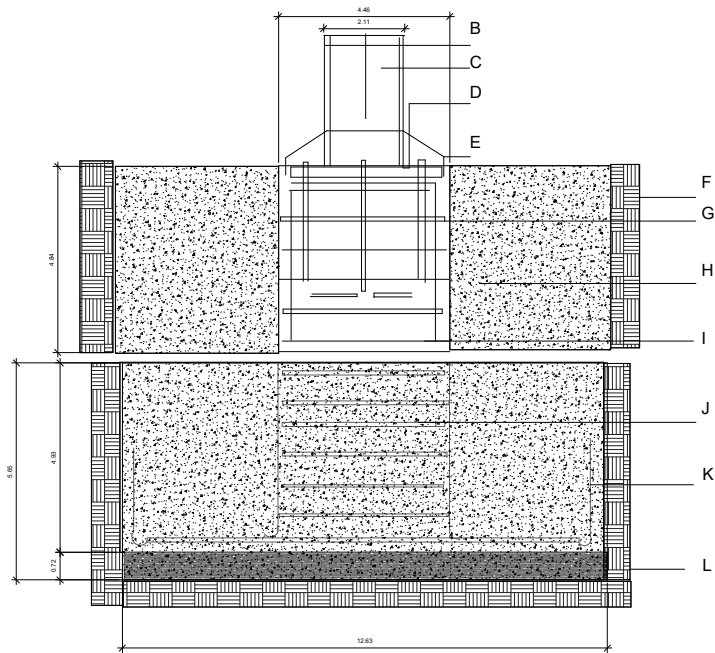

LETRA	DESCRIPCION
A	ARMADO MINIMA DE ENANO VERTICAL CON CAPACIDAD MECANICA EQUIVALENTE DE LOS PERNOS DE ANLAJE
B	PILAR METALICO
C	RIGIZADORES
D	PLACA DE APOYO DE ANLAJE
E	ESPACIO PARA MORTERO DE NIVELACION
F	TIERRA NATURAL
G	ARMADURA DE CONEXION DE 25 KG/M3
H	CONCRETO DE 3000 PSI
I	REFUERZOS DE 5 CM
J	REFUERZOS DE 10 CM
K	SOLDADO DE 5 CM
L	NIVEL DE CIMENTACION

PLANTA	PLANO No.	REGION
DE		
		
PROYECTO TRANSFORMACION EN LOS ESCANEROS DE DISEÑO Y DISEÑO DE BARRAS DE CONCRETO: BARRAS PRIMARIAS Y SECUNDARIAS. DISEÑO Y DISEÑO DE BARRAS DE CONCRETO. Itaboraí, localid. Bona, Bogotá D.C.		
DESCRIPCION		
COMENTARIO ESTRUCTURAL		
ARQUITECTOS ANNY STEFANY SANCHEZ LOZANO DIEGO ARTURO SANTANA RUIZ		
CONTIENE		
MODIFICACIONES		
OBSERVACIONES LOCALIZACION: BOGOTÁ D.C. - COLOMBIA BARRIO ITABORÁ		
ESCALA	FECHA	
	04-MARZO-2021	
DISEÑO	REVISIÓN	
	TERESA TUIJER	
DESEÑO	ELABORACION	
REVISIÓN	PLANO No.	PLANTA
	EC	

CORTE FACHADA TRANSICION

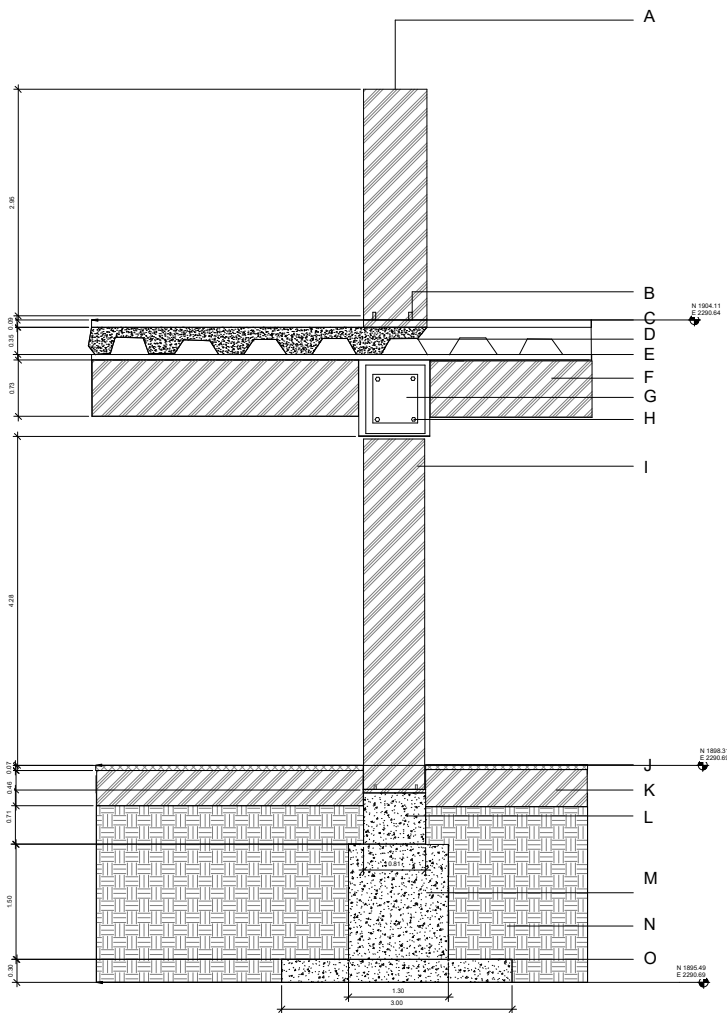

LETRA	DESCRIPCION
A	VIGA METALICA
B	PERNOS DE ANCLAJE 13 MM DE DIAMETRO
C	PISO EN MADERA LAMINADO
D	MALLA ELECTROSOLDADA 6MM DE 15*15
E	METALDECK 940*6100MM CAL 22. 0.75MM
F	VIGA METALICA
G	DADO METALICO DE CONEXION
H	PERNOS DE ANCLAJE 13MM DE DIAMETRO
I	COLUMNA METALICA
J	METAL DECK DE 940*6100 MM CAL 22.075MM
K	VIGA METALICA
L	DETALLE DE UNION EN CONCRETO DE 3000 PSI
M	ZAPATA EN CONCRETO 3000 PSI
N	TIERRA NATURAL
O	BASTON EN CONCRETO 3000 PSI

PLANTA	PLANO No.	REVISION
DE		
		
PROYECTO TRANSFORMACION EN LOS ESCANEROS DE DISEÑO Y OBRERA DE UNA EDUCACION BASICA PRIMARIA Y SECUNDARIA DISTRITO NOROCCIDENTAL, CARRIAGE TISA, BOGOTA, LOCALIDAD BOSA, BOGOTA D.C.		
DESCRIPCION		
CORTE FACHADA ESTRUCTURAL TRANSICION		
ARQUITECTO: ANNY STEFANY SANCHEZ LOZANO DISEÑO: DIEGO ARTURO SANTANA RUIZ		
CONTIENE:		
MODIFICACIONES:		
SEÑALACIONES:		
LOCALIZACION:		
BOGOTA D.C. - COLOMBIA BARRIO ISLAVERA		
ESCALA	FECHA	
	24-MAYO-2021	
DISEÑO	OTRO TITULO	
DESEO	ELABORACION	
REVISION	PLANO No.	FECHA
		EE

PLANTA BAÑO HOMBRES

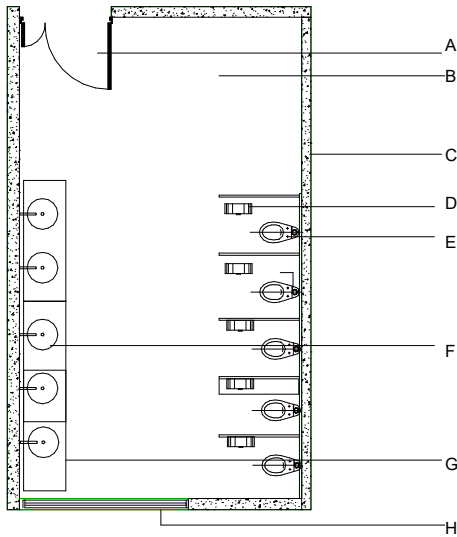

CORTE AA

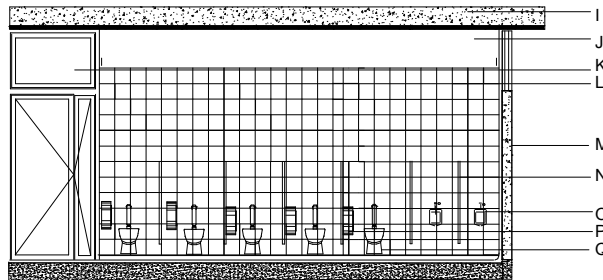

CORTE BB

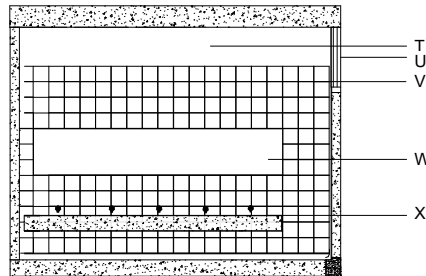

LETRA	DESCRIPCION
A	PUERTA METALICA COLOR GRIS PARA BAÑO
B	PISO EN LOSA CERAMICA BLANCO PARA BAÑO DE 60*60
C	MURO EN CONCRETO DE .015CM
D	PAPELERA PLASTICA BLANCA
E	SANITARIO EN PORCELANA BLANCO
F	LAVAMANOS EN PORCELANA BLANCO CON LLAVE DE PUSH METALICA
G	MESON DE LAVAMANOS EN CONCRETO DE 3000 PSI
H	VENTANA EN ALUMINIO DE 60*60
I	PLACA EN CONCRETO DE 3000 PSI
J	MURO EN VINILO BLANCO
K	PUERTA METALICA PARA BAÑO
L	MURO DE LOSA CERAMICA BLANCO DE 60*60
M	PUERTA METALICA PARA DIVISION DE BAÑO
N	ORINAL EN PORCELANA BLANCA
O	PAPELERA DE PLASTICO METALICA
Q	SANITARIO EN PORCELANA BLANCO
P	MURO EN VINILO BLANCO
R	VENTANA EN ALUMINIO DE 60*60
S	MURO EN PORCELANA BLANCA 60*60
T	ESPEJO DE BAÑO
U	MESON DELAVAMANOS EN CONCRETO

PLANTA	PLANO No.	REVISION
DE		
		
PROYECTO TRANSFORMACION EN LOS ESCANEROS DE INGENIERIA OPERATIVA DE AREA EDUCACION BASICA PRIMARIA Y SECUNDARIA DANECA ANTONIO GONZALEZ, Calle 755A, Italoia, localidad Bosa, Bogotá D.C.		
DESCRIPCION		
BAÑOS HOMBRES PRIMARIA-SECUNDARIA		
ARQUITECTO: ARMY STEFANY SANCHEZ LOZANO DISEÑO: DIEGO ARTURO SANTANA RUIZ		
CONTENIDO		
MODIFICACIONES		
REVISIONES		
LOCALIZACION		
BOGOTÁ D.C. - COLOMBIA BARRIO ITALOIA		
ESCALA	FECHA	
	24-MAYO-2021	
PROYECTO	PROYECTO	
	ITIANA TUDJE	
DISEÑO	ELABORACION	
REVISION	PLANO No.	FECHA
		EE

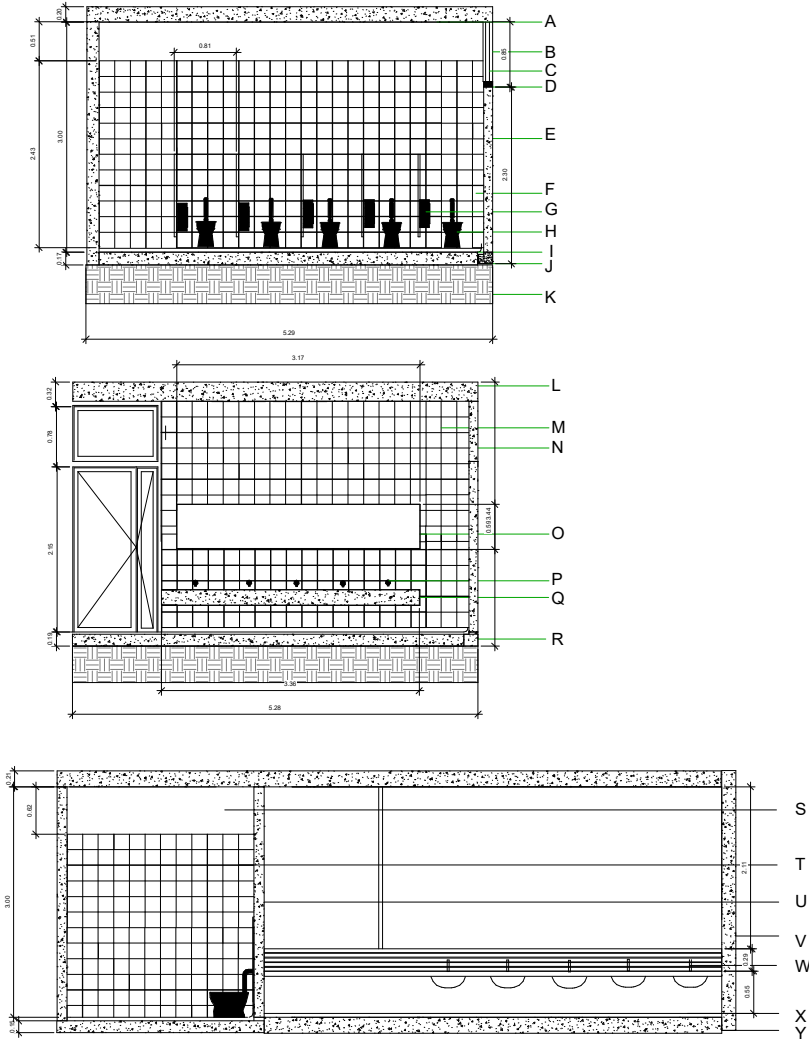

LETRA	DESCRIPCION
A	PLACA EN CONCRETO DE 3000PSI
B	VENTANA EN ALUMINIO de 1 *1 MTS
C	VIDRIO TEMPLADO PARA VENTANA DE BAÑO DE 8MM
D	JUNQUILLO
E	MURO EN CONCRETO DE 0.15 CM
F	MUROS EN LOSA CERAMICA BLANCA DE 60*60
G	PAPELERA DE PLASTICO BLANCO
H	SANITARIO BLANCO EN PORCELANA
I	DIVISION DE PUERTA METALICA
J	MEDIA CAÑA EN CEMENTO DE 10*10 CM
K	PLACA EN CONCRETO DE 25 CM
L	TIERRA NATURAL
M	MURO EN LOSA CERAMICA BLANCA 60*60
N	MURO EN CONCRETO DE 0.25
O	ESPEJO BAÑO DE 3.15*0.55CM
P	LLAVE DE PUSH METALICA
Q	LAVAMANOS EN CONCRETO 3*0.70CM
R	PLACA EN CONCRETO DE 0.25 CM
S	TIERRA NATURAL
T	PARED EN VINILO BLANCO
U	MURO EN LOSA CERAMICA BLANCA DE 60*60
V	MURO EN CONCRETO DE 0.15 CM
W	LLAVE DE PUSH METALICA
X	PLACA EN CONCRETO DE 0.25 CM
Y	PISO EN LOSA CERAMICA BLANCA DE 60*60
	PLACA EN CONCRETO DE 0.25 CM

PLANTA	PLANO No.	REGION
DE		
		
PROYECTO TRANSFORMACION EN LOS ESCANEROS DE INGENIERIA AMBIENTAL DE AREA EDUCACION BASICA PRIMARIA Y SECUNDARIA DANECA EN NEPESIN (CALLE 100 No. 100-100) Ibagué, localidá Bona, Región D.C.		
DESCRIPCION		
BAÑO MUJERES TRANSICION		
ARQUITECTO: ANNY STEFANY SANCHEZ LOZANO DISEÑO: DIEGO ARTURO SANTANA RUIZ		
CONTIENE:		
MODIFICACIONES:		
SEÑALACIONES:		
LOCALIZACION:		
BOGOTÁ D.C. - COLOMBIA BARRIO ISLAVERA		
ESCALA	FECHA	
	24-MAYO-2021	
REVISOR	OTRO TITULO	
DESEN	ELABORACION	
REVISOR	PLANO No.	ETAPAS
		EE

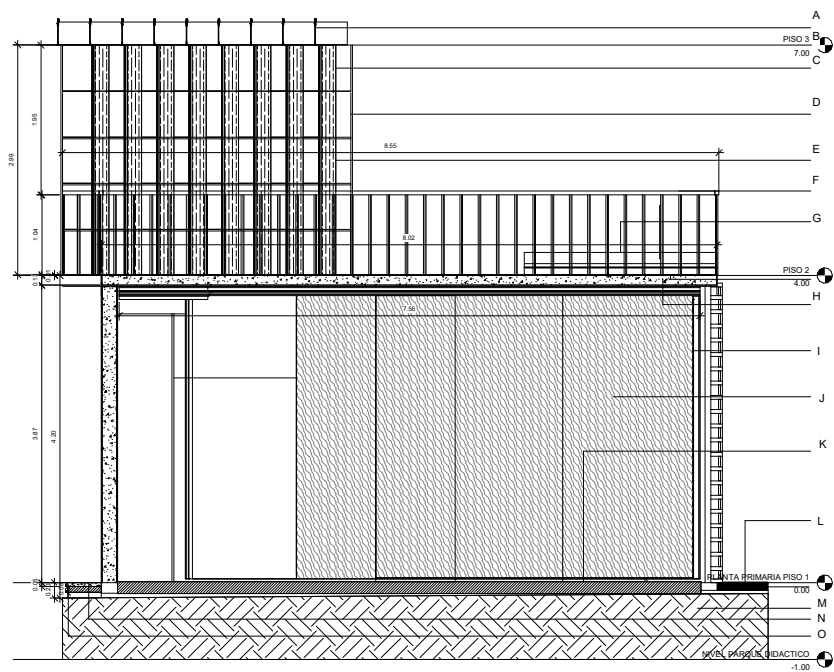

LETRA	DESCRIPCION
A	CIELO RASO SUSPENDIDO PLACA GYPLAC® EXSOUND, CON CORREAS DE SOPORTE METÁLICAS DILATADO 2 CM. CONTRA MURO.
B	CONTROL SOLAR CORTASOL LINEA VERTICAL HUNTER DOUGLAS ARCHITECTURAL 0.6 MM ACABADO LISO
C	MURO CORTINA MONOLITICO CRISTAL INCOLORO DIMENSION VARIABLE SEGUN PROYECTO.
D	PERFIL MURO CORTINA MATE, TITANIO Y BRONCE O ELECTROPINTADO.
E	BARANDA DE H= 1.10EN ACERO INOXIDABLE EN TUBO, REDONDO DE 1 1/2"
F	CIELO RASO SUSPENDIDO EN PLACAS DE DRY WALL (RF) Y (RH) CON CORREAS DE SOPORTE METÁLICAS DILATADO, 2 CM. CONTRA MURO.
G	PISO DECK WPC EN MADERA ESPESOR 2.5CM, COLOR TEKA VETEADO-FORMATO RECTANGULAR TEXTURA DE SUPERFICIE ACANALADO
H	CONCRETO 3000 PSI O SEGUN DISEÑO ESTRUCTURAL
I	TELON TIPO CORTINA HILOS NEGRO
J	PUERTAS ACORDEÓN PVC AXIA 84X205CM UNIÓN RÍGIDA CAMEL INCLUYE SUS RESPECTIVOS MARCOS Y CIERRES TIPO CLIC CON LLAVES
k	PISO ALFA LOCETA TABLETA ROMANA TABLETA TIPO LOCETA, ACABADO RÚSTICO, COLOR SAHARA
L	PASTO NATURAL
M	TERRENO NATURAL
N	CONCRETO 3000 PSI O SEGUN DISEÑO ESTRUCTURAL
O	PISO CERÁMICA LAVRA II GRIS 33.8X33.8 CM

PLANTA	PLANO No.	REGION
DE		
PROYECTO TRANSFORMACION EN LOS ESCANEROS DE INGENIERIA OPERATIVA DE SUA EDUCACION: BÁSICA PRIMARIA Y SECUNDARIA. DANIELA ANDRÉS GONZÁLEZ, CATEGORÍA: TERA, IBEROLIA, LOCALIDAD BARRIO, BOGOTÁ D.C.		
DESCRIPCION		
CORTE Fachada Transición		
ARQUITECTOS		
ANDY STEFANY SANCHEZ LOZANO DIEGO ARTURO GARCIA RUIZ		
CONTENEDOR		
MODIFICACIONES		
SEÑALACIONES		
LOCALIZACION		
BOGOTÁ D.C. - COLOMBIA BARRIO ISLAVERA		
ESCALA	FECHA	
	04-MARZO-2021	
REVISOR	OTRO TITULO	
DESEN	ELABORACION	
REVISION	PLANO No.	PLANTA
	DE	DE

LETRA	DESCRIPCION
A	PLACA EN CONCRETO DE 3000 PSI
B	MURO EN CONCRETO DE 0.15 CM
C	PISO LAMINADO DE 12MM TRANSITO PESADO
D	METALDECK CON MALLA ELECTROSOLDADA DE 4 MM
E	PLACA EN CONCRETO DE 0.20MM DE 3000 PSI
F	GANCHOS DE VARILLA #3 CON LARGUEROS #3
G	ESCALERA EN CONCRETO CON 3000 PSI
H	TIERRA NATURAL
I	MALLA DE VARILLA #3 A 15 CM
J	RELLENO DE ESCALERA EN CONCRETO
K	REMATE ARAGON DE 5 MM

PLANTA	PLANO No.	REGION
DE		
PROYECTO TRANSFORMACION EN LOS ESCANEROS DE INGENIERIA AMBIENTAL DE AREA EDUCACION, BASICA PRIMARIA Y SECUNDARIA, DANECA EN AREA EDUCACION, Calle 75 No. 14-10, localidad Bosa, Bogota D.C.		
DESCRIPCION		
ESCALERA TRANSICION ALAS POLIVALENTES		
ARQUITECTO: ARMY STEFANY SANCHEZ LOZANO DISEÑO: DIEGO ARTURO SANTANA RUIZ		
CONTIENE		
MODIFICACIONES		
REVISIONES		
LOCALIZACION		
BOGOTA D.C. - COLOMBIA BARRIO ISLAVERA		
ESCALA	FECHA	
	24-MAYO-2021	
PROYECTO	TIPO DE PROYECTO	
DISEÑO	ELABORACION	
REVISION	PLANO No.	PLANTA
		EE

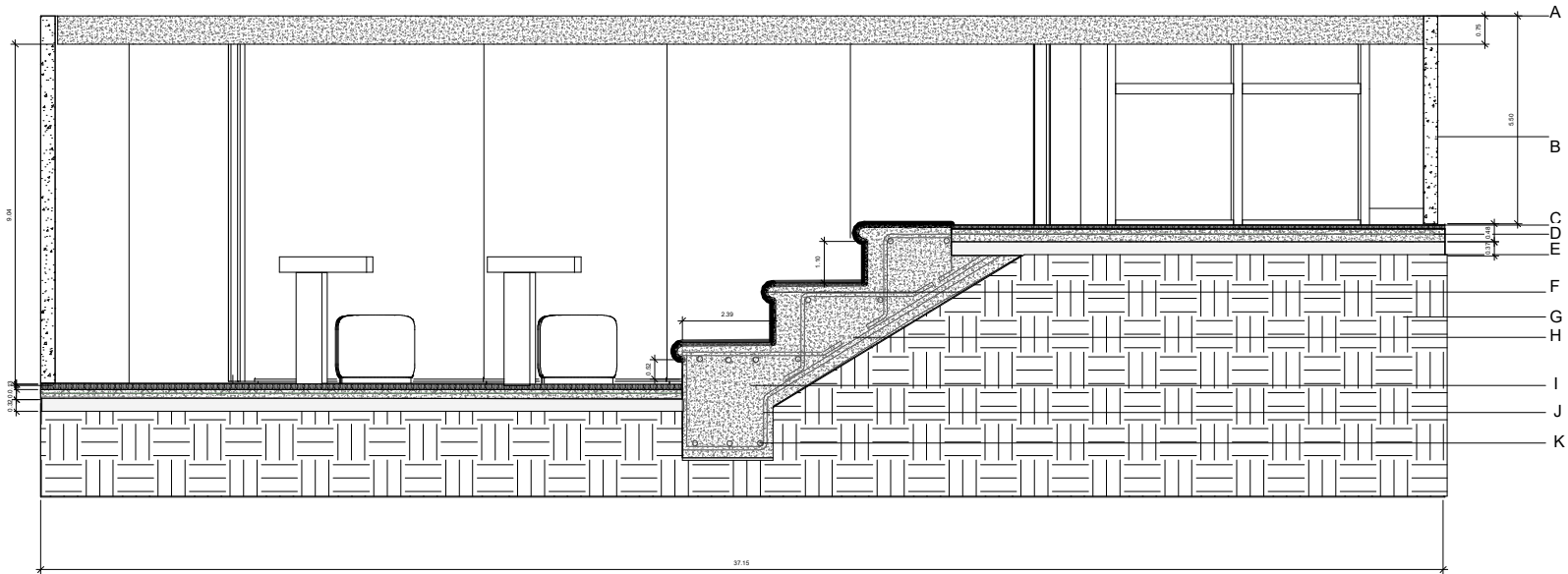

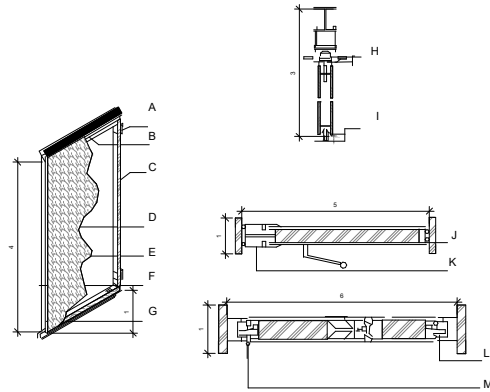

PUERTAS ESCORREVIDAS PRINCIPALES

LETRA	DESCRIPCION
A	MÚLTIPLE CONTACTO SUPERIOR BARRIDO FIJO FOCAS
B	BISAGRAS A TOPE ESTRUCTURALES (SERIE 742)
C	DOBLE REFORZADO ACERO SOLDADO SOPORTE DEL TRANSPORTISTA
D	SOLDADO DE ALTA RESISTENCIA MARCO DE ACERO
E	ACÚSTICA SOLDADA CARAS DEL SUSTRATO
F	VINILO, TELA Y ACABADOS DE ALFOMBRA
G	ANIDACIÓN PROFUNDA ASTRÁGALO VERTICAL REVERSIBLE SISTEMA CON VINILO FLEXIBLE SELLOS ACÚSTICOS
H	ACABADO ENVOLVENTE VERTICAL SIN BORDE VERTICAL
I	2" (50MM) CLEARANCE AUTOMATIC BOTTOM SEALS
J	SELLO
K	CIERRE TELESCOPICO
L	JAMP DE PARED
M	CIERRE DE VISAGRAS

PLANTA	PLANO No.	REVISIÓN
DE		
PROYECTO TRANSFORMACION EN LOS ESCENARIOS DE INGENIERIA Y CIENCIAS DE INGENIERIA: BÁSICA PRIMARIA Y SECUNDARIA DISEÑO DE INTERIORES EN AMBIENTES CALIENTES Y SECOS Bogotá, localidad Bosa, Bogotá D.C.		
DESCRIPCION		
PUERTAS CORREASAS ALLAS TRANSICION		
ARQUITECTO: ARNY STEFANY SANCHEZ LOZANO DISEÑO: DIEGO ARTURO GARCIA RUIZ		
CONTIENE		
MODIFICACIONES		
SUSPENDIENDO		
LOCALIZACION:		
BOGOTÁ D.C. - COLOMBIA BARRIO ISLAVERA		
ESCALA	FECHA	
	20-MAYO-2021	
REVISOR	OTRO TITULO	
DISEÑO	ELABORACION	
REVISIÓN	PLANO No.	FECHA
		DE