



CENTRO DE EVENTOS METROPOLITANO LOS ANDES



C3

Profundización



Nivel: IX - X

BOOK DE PLANOS

Versión: 4.0

CURSO OPCION ENFASIS

APELLIDOS PIRAZAN BUITRAGO

NOMBRE SEBASTIAN ANTONIO

CÓDIGO 1020829322

PERIODO ACÁDEMICO 2024-02

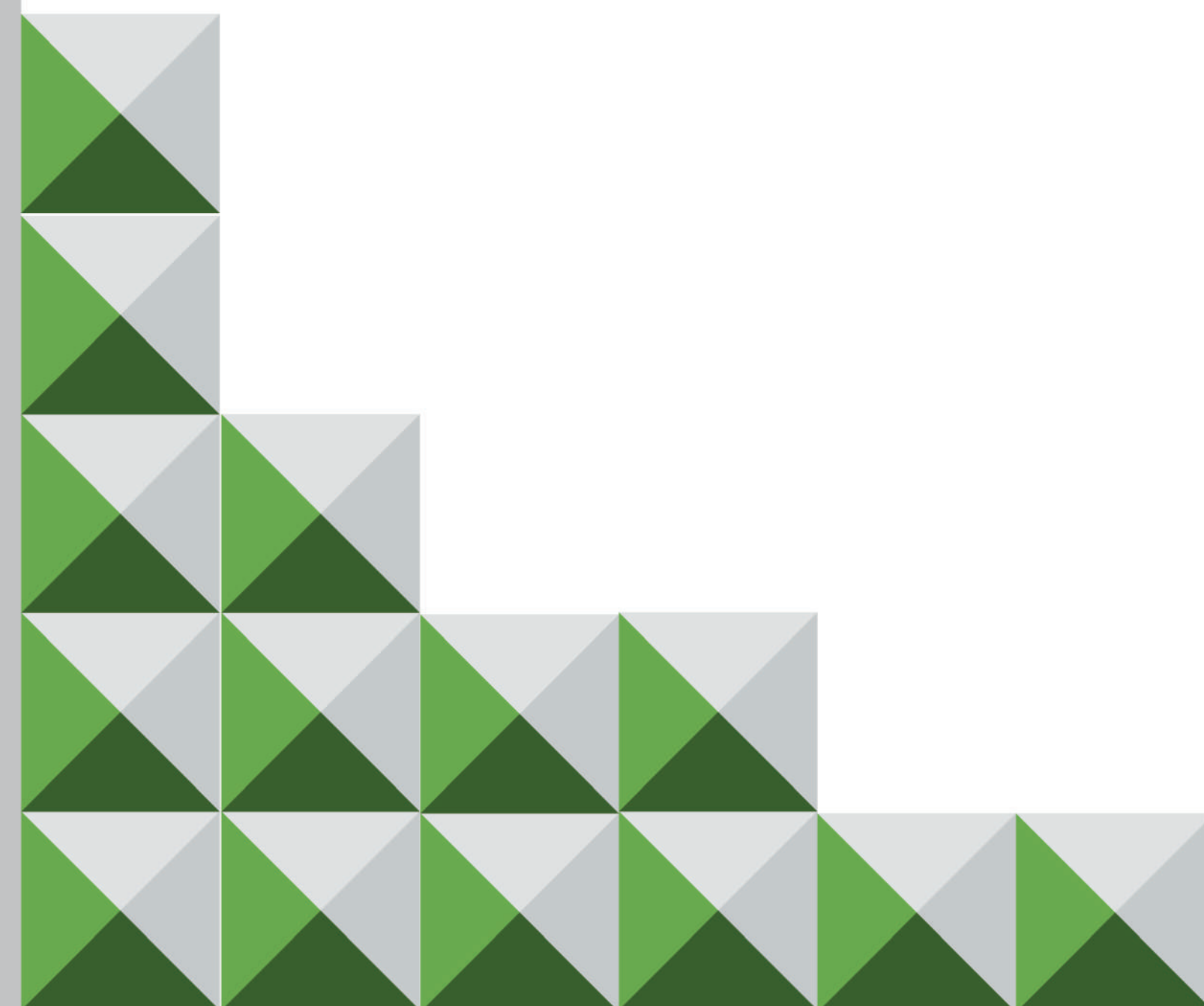

FACULTAD DE
ARQUITECTURA



C3

Profundización



Nivel: IX - X

BOOK DE PLANOS

Versión: 4.0

CURSO OPCION ENFASIS

APELLIDOS MARTINEZ AGUDELO

NOMBRE VALENTINA

CÓDIGO 1000019767

PERIODO ACÁDEMICO 2024-02

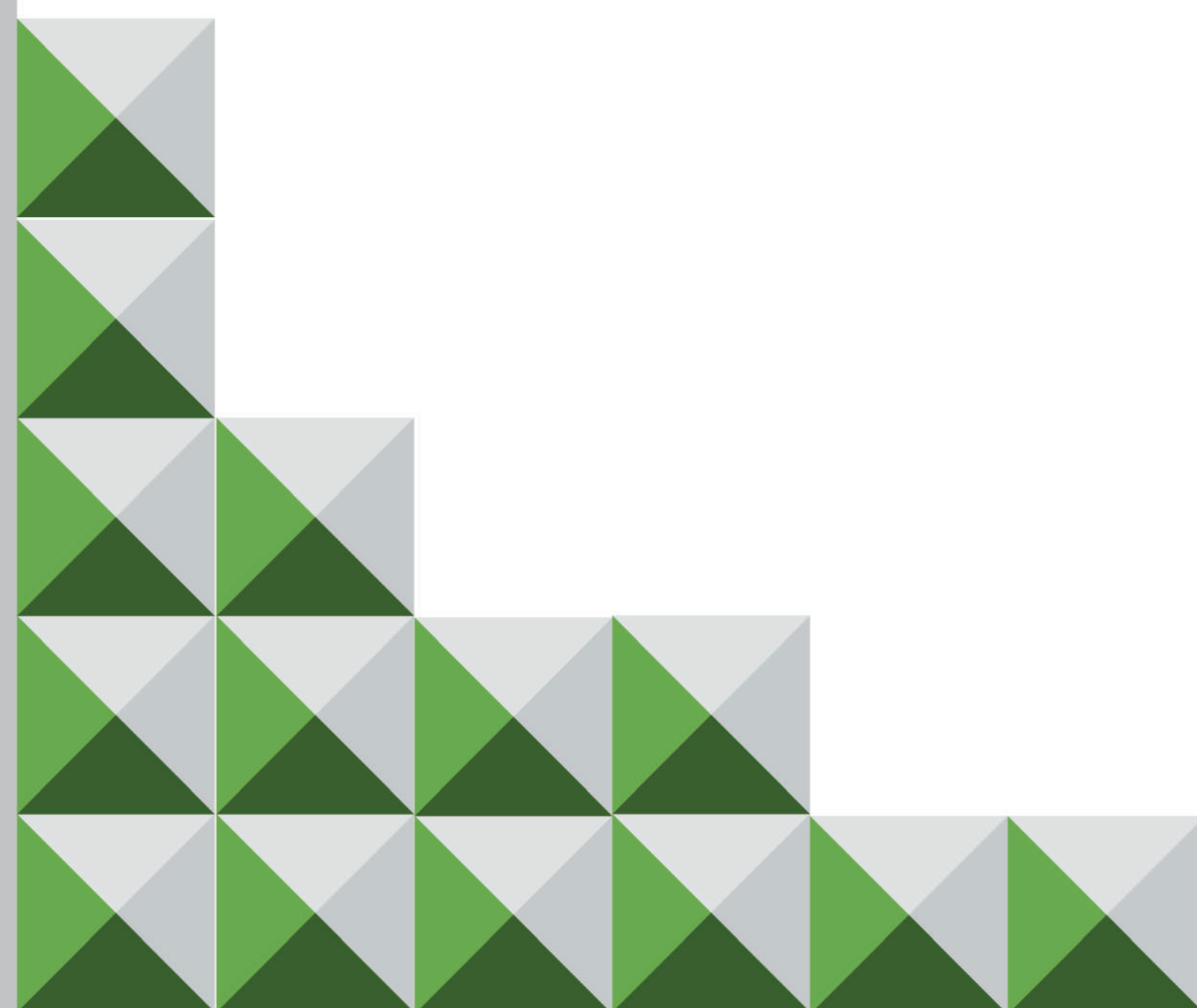

FACULTAD DE
ARQUITECTURA





UNIVERSIDAD
La Gran Colombia
Fundada en 1951

FACULTAD DE
ARQUITECTURA

ESTUDIANTE:

VALENTINA MARTINEZ
AGUDELO
CODIGO
1000019767

SEBASTIAN ANTONIO
PIRAZAN BUITRAGO
CODIGO
1020829322

PROYECTO:

CENTRO DE EVENTOS
METROPOLITANO
LOS ANDES
OPCIÓN DE ENFASIS
GRUPO 12
PERIODO 2-2024

DOCENTE:

MANUEL FERNANDO
MARTINEZ FORERO

CONTIENE:

CENTRO DE EVENTOS
METROPOLITANO
LOS ANDES
LOCALIZACIÓN
ESCALA 1:10000

ESCALA:

INDICADA

FECHA:

NOBIEMBRE 25
DE
2024

ARCHIVO:

C. E. LOS
ANDES.pln

FECHA COPIA:

25/10/24

NORTE:

N

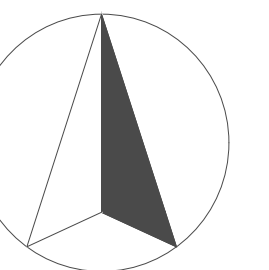

PARQUE NATURAL
MONTAÑA
DEL OSO

REVISIÓN:

1

PLANO No:

P-1

PLANCHA No:

1

DE

20

CHÍA

FUSCA

BOGOTÁ - CHÍA

BOGOTÁ - CHÍA

RIO BOGOTÁ

RIO BOGOTÁ

RIO BOGOTÁ

RIO BOGOTÁ

ESTACIÓN TREN
CHÍA

BOGOTÁ - TUNJA

CARRERA 7A

BOGOTÁ - CHÍA

BOGOTÁ - LA CARO

GUAYMARAL



UNIVERSIDAD
La Gran Colombia
Fundada en 1951

FACULTAD DE
ARQUITECTURA

ESTUDIANTE:
VALENTINA MARTINEZ
AGUDELO
CÓDIGO
1000019767

SEBASTIAN ANTONIO
PIRAZAN BUITRAGO
CÓDIGO
1020829322

PROYECTO:
CENTRO DE EVENTOS
METROPOLITANO
LOS ANDES
OPCIÓN DE ENFASIS
GRUPO 12
PERIODO 2-2024

DOCENTE:
MANUEL FERNANDO
MARTINEZ FORERO

CONTIENE:

AREAS Y COTAS GENERALES	
CIRCULACIÓN	- - -
AREAS	—
AREA LOTE GENERAL	- - - -

ESCALA:
INDICADA

FECHA:
NOBIEMBRE 25
DE
2024

ARCHIVO:
C. E. LOS
ANDES.pln

FECHA COPIA:
25/10/24

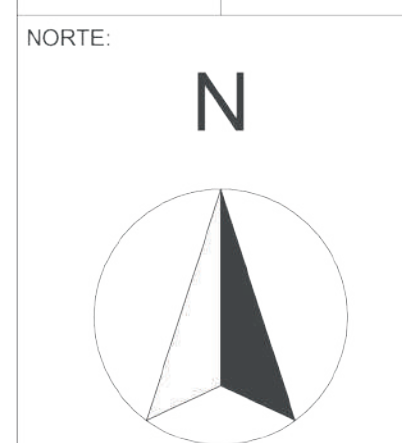

REVISIÓN	PLANO No.	PLANCHA No.
1	P-02	1

PG PLANTA GENERAL
1:10000

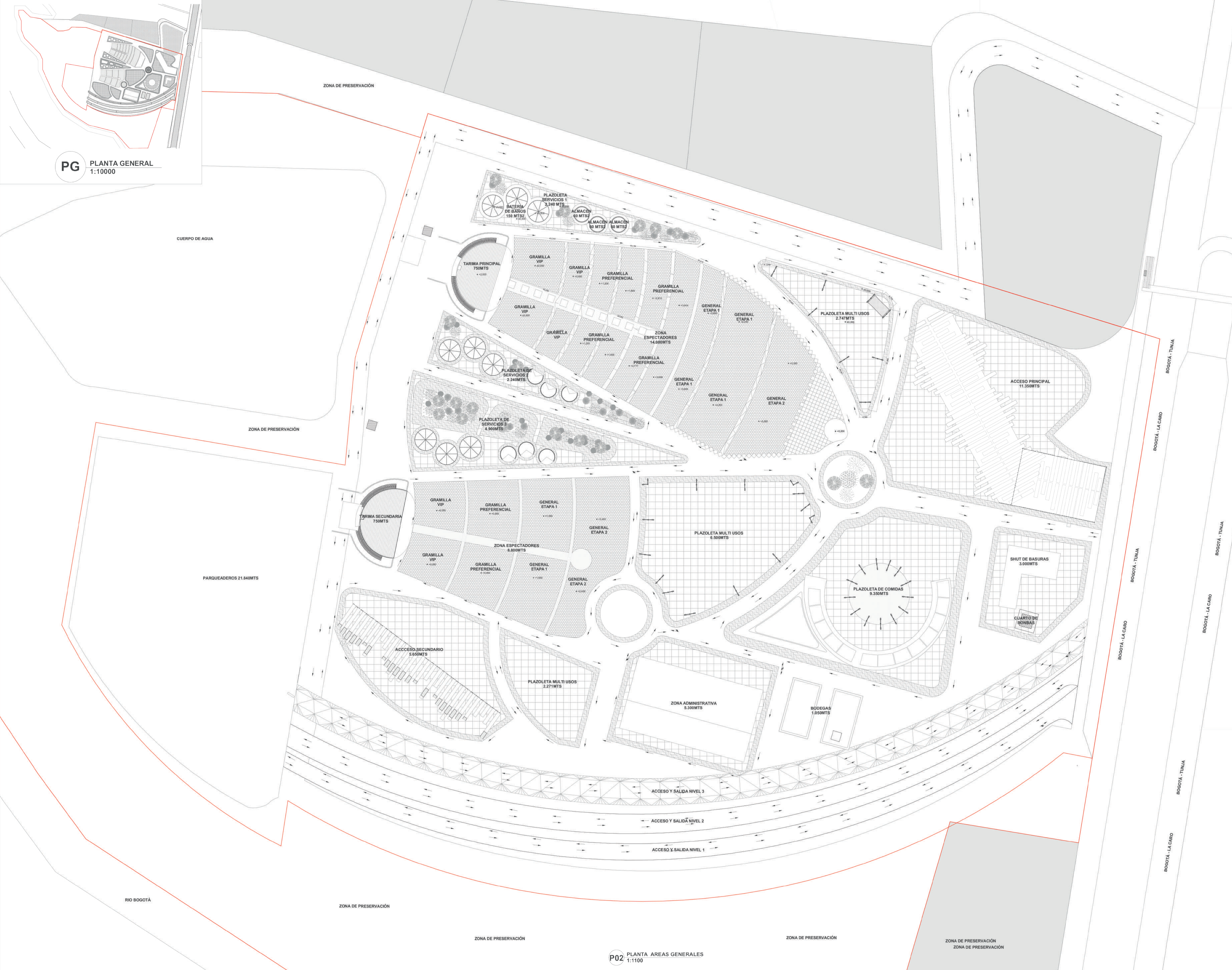

P02 PLANTA AREAS GENERALES
1:1100

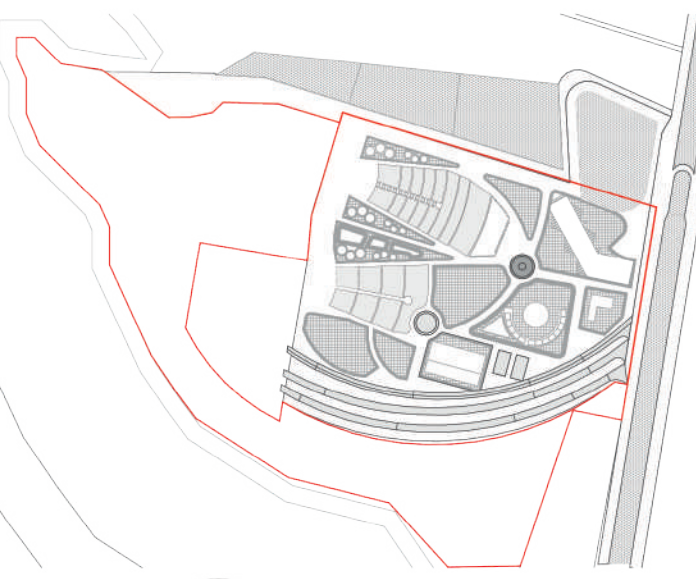

PG PLANTA GENERAL
1:10000



UNIVERSIDAD
La Gran Colombia
Fundada en 1951

FACULTAD DE
ARQUITECTURA

ESTUDIANTE:

VALENTINA MARTINEZ
AGUDELO
CODIGO
1000019767

SEBASTIAN ANTONIO
PIRAZAN BUITRAGO
CODIGO
1020829322

PROYECTO:

CENTRO DE EVENTOS
METROPOLITANO
LOS ANDES
OPCIÓN DE ENFASIS
GRUPO 12
PERIODO 2-2024

DOCENTE:

MANUEL FERNANDO
MARTINEZ FORERO

CONTIENE:

ESPECIFICACIONES REDES	SIMBOLOGÍA
CONTADOR AGUA P.	
CUARTO DE BOMBAS	
PVC 6" TUBO MADRE	
PVC 6" /152MM	
PVC 3" /76.2MM	
RED ELECTRICA	
SUB ESTACION	
CIRCULACIÓN	

ESCALA: INDICADA
FECHA: NOBIEMBRE 25 DE 2024

ARCHIVO: C. E. LOS ANDES.pln
FECHA COPIA: 25/10/24

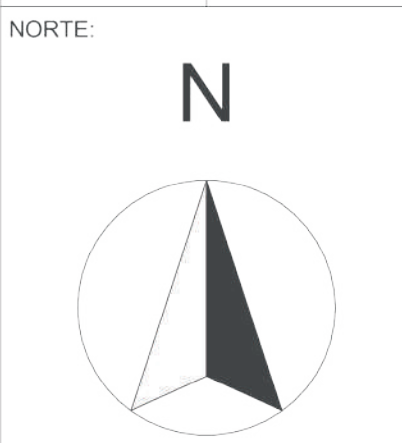

REVISIÓN	PLANO No.	PLANCHAS No.
1	P-03	1

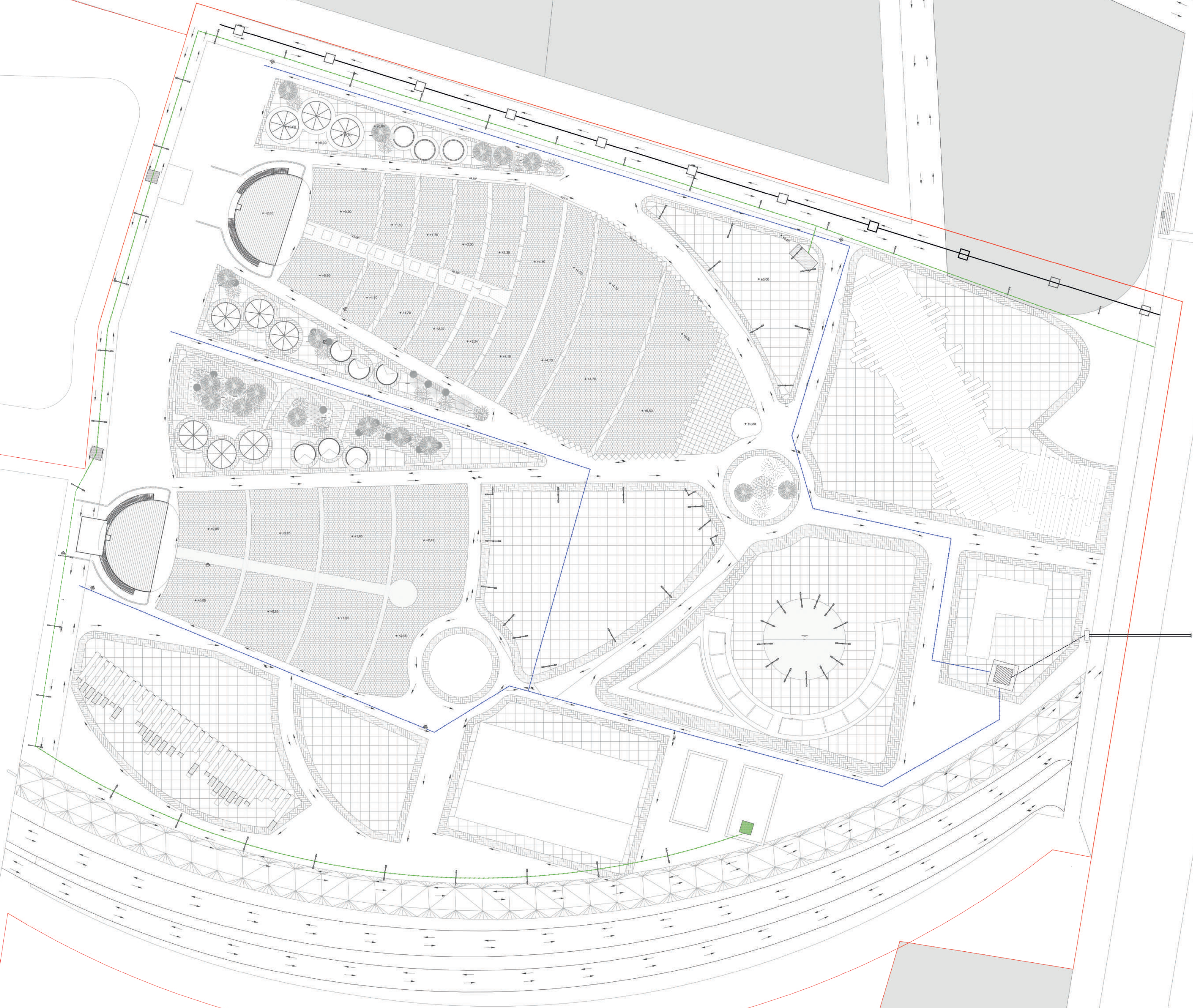

P03 INSTALACIONES GENERALES
1:1100

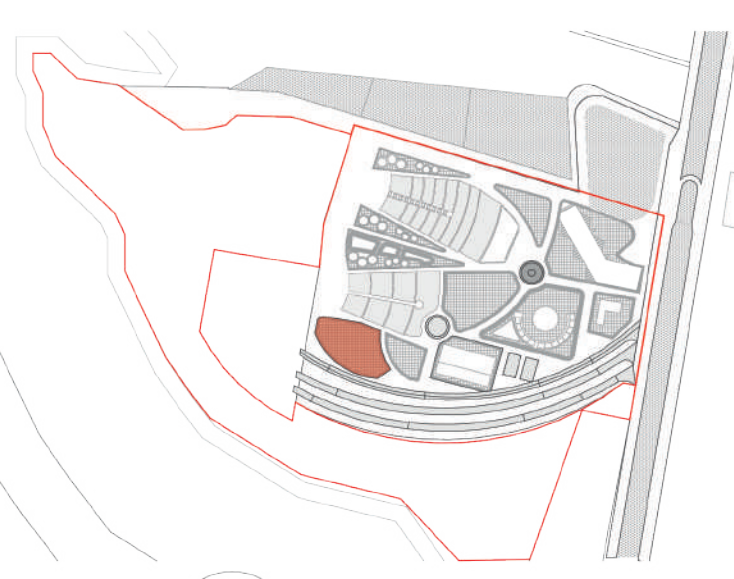

PG PLANTA GENERAL
1:10000



UNIVERSIDAD
La Gran Colombia
Fundada en 1951

FACULTAD DE
ARQUITECTURA

ESTUDIANTE:

VALENTINA MARTINEZ
AGUDELO
CODIGO
1000019767

SEBASTIAN ANTONIO
PIRAZAN BUITRAGO
CODIGO
1020829322

PROYECTO:

CENTRO DE EVENTOS
METROPOLITANO
LOS ANDES
OPCIÓN DE ENFASIS
GRUPO 12
PERIODO 2-2024

DOCENTE:

MANUEL FERNANDO
MARTINEZ FORERO

CONTIENE:

AREAS Y CIRCULACIÓN	
CIRCULACIÓN	±
AREAS	5.650MTS

ESCALA:	FECHA:
INDICADA	NOVIEMBRE 25 DE 2024

ARCHIVO:	FECHA COPIA:
C. E. LOS ANDES.pln	25/10/24

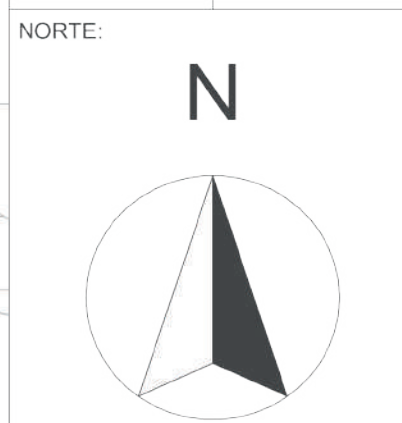

REVISIÓN:	PLANO No.	PLANCHA No.
1	P-04	1

+ +0,050

+ +0,850

+ +1,650

ACCESO SECUNDARIO
5.650MTS

P04 PLANTA ACCESO 2
1:250



UNIVERSIDAD
La Gran Colombia
Fundada en 1951

FACULTAD DE
ARQUITECTURA

ESTUDIANTE:

VALENTINA MARTINEZ
AGUDELO
CODIGO
100019767

SEBASTIAN ANTONIO
PIRAZAN BUITRAGO
CODIGO
1020829322

PROYECTO:

CENTRO DE EVENTOS
METROPOLITANO
LOS ANDES
OPCIÓN DE ENFASIS
GRUPO 12
PERIODO 2-2024

DOCENTE:

MANUEL FERNANDO
MARTINEZ FORERO

CONTIENE:

AREAS Y CIRCULACIÓN	
CIRCULACIÓN	—
AREAS	11.350MTS

ESCALA: FECHA:
INDICADA NOBIEMBRE 25
DE
2024

ARCHIVO: FECHA COPIA:
C. E. LOS ANDES.pln 25/10/24

NORTE:

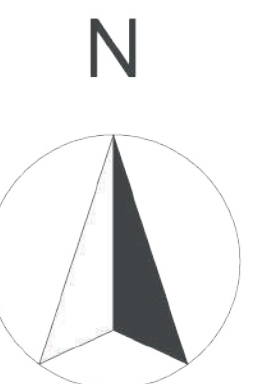

REVISIÓN	PLANO No.	PLANCHA No.
1	P-05	1

PG PLANTA GENERAL
1:10000

ACCESO PRINCIPAL
11.350MTS

P05 PLANTA ACCESO 1
1:250

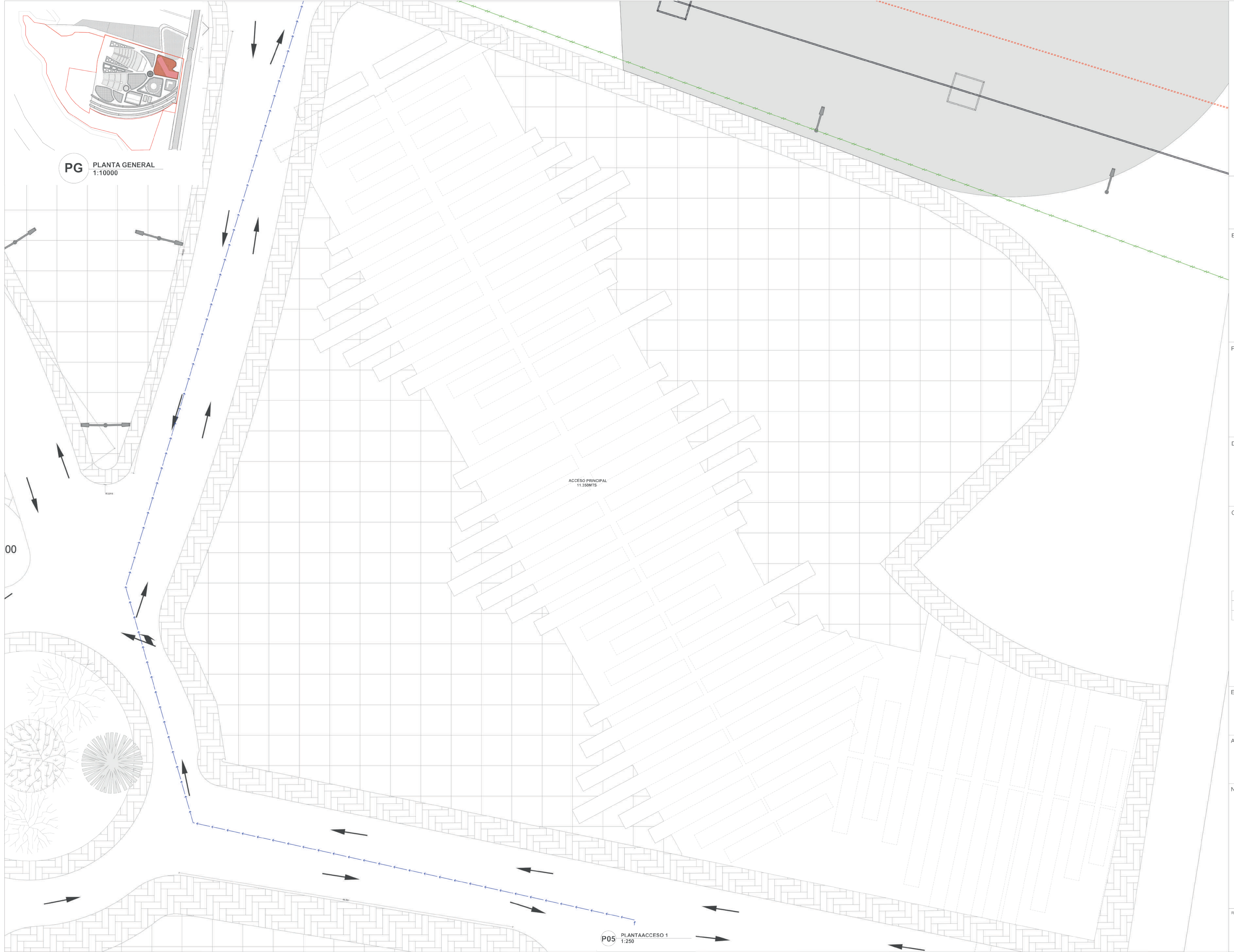

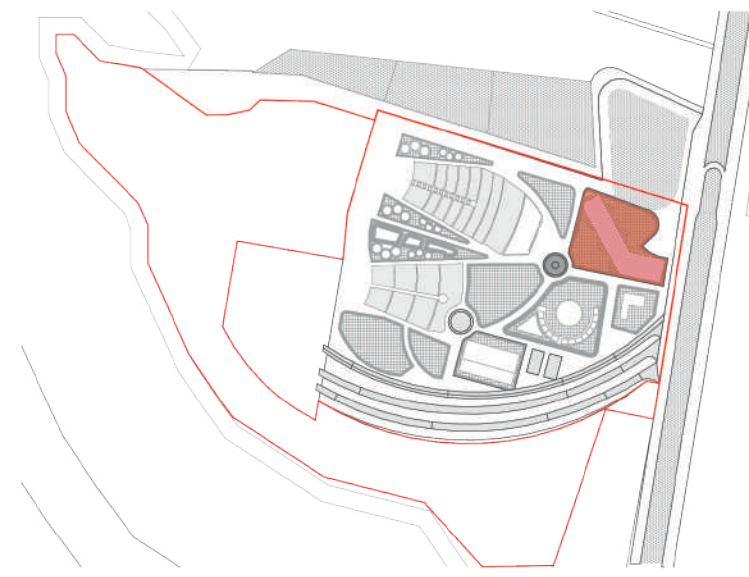

PG PLANTA GENERAL
1:10000

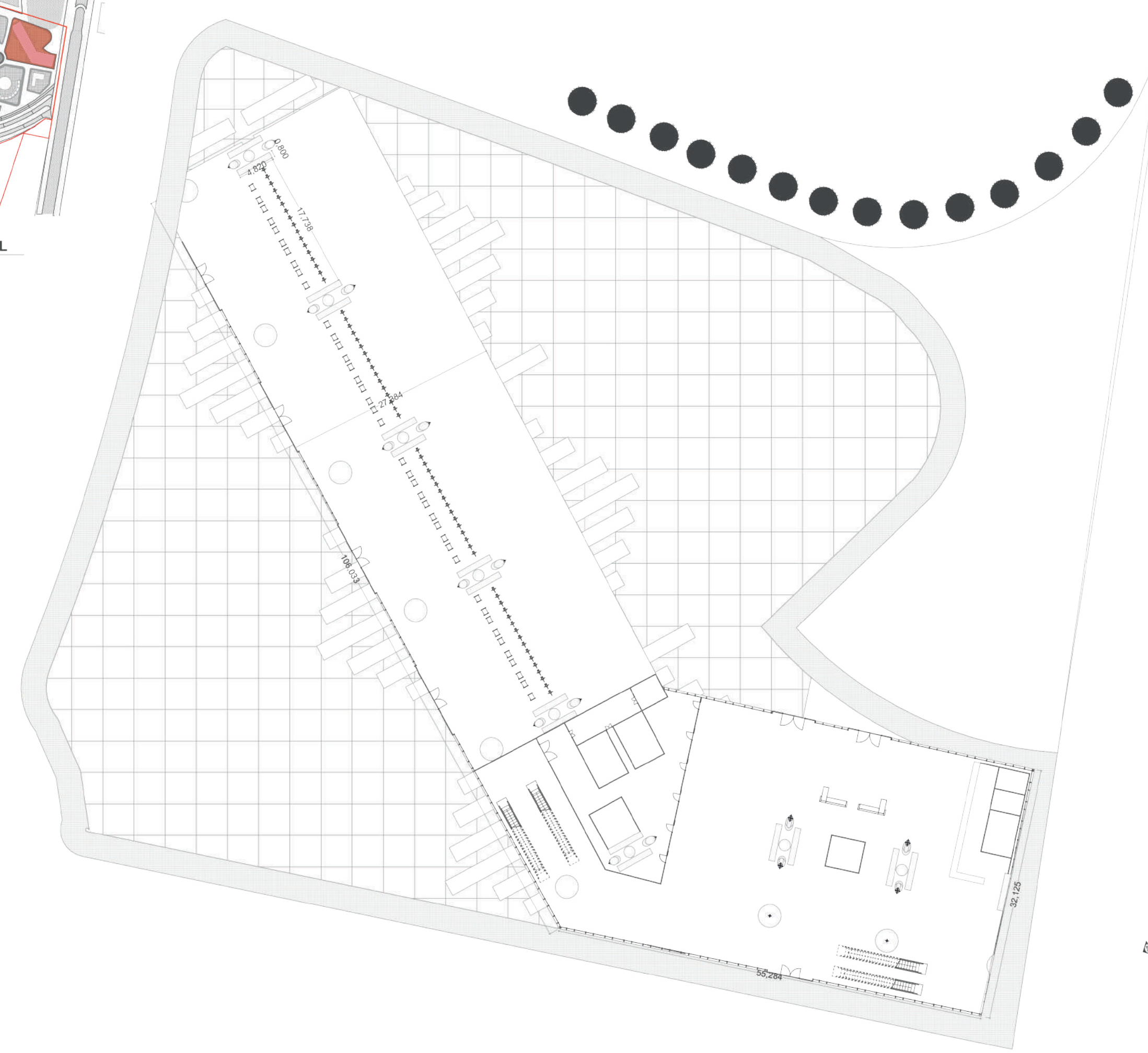

P1 PRIMER NIVEL
1:500

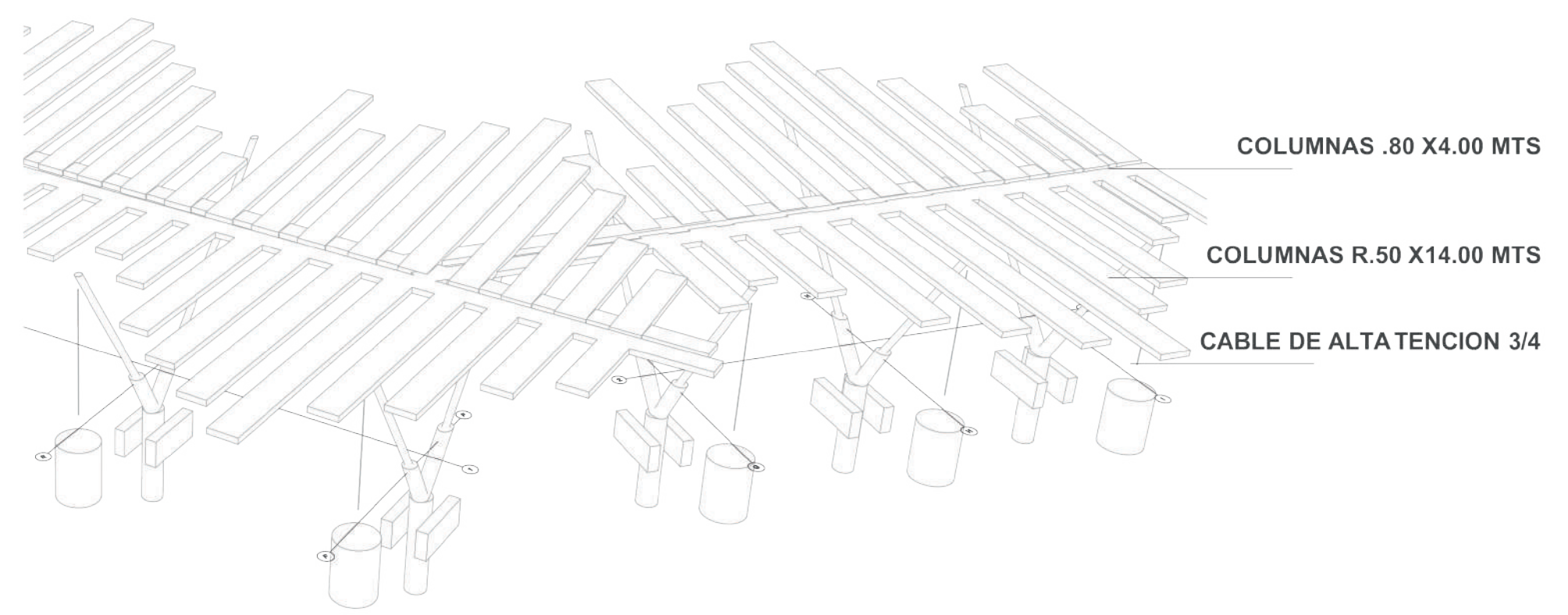

COLUMNAS .80 X4.00 MTS
COLUMNAS R.50 X14.00 MTS
CABLE DE ALTA TENCION 3/4

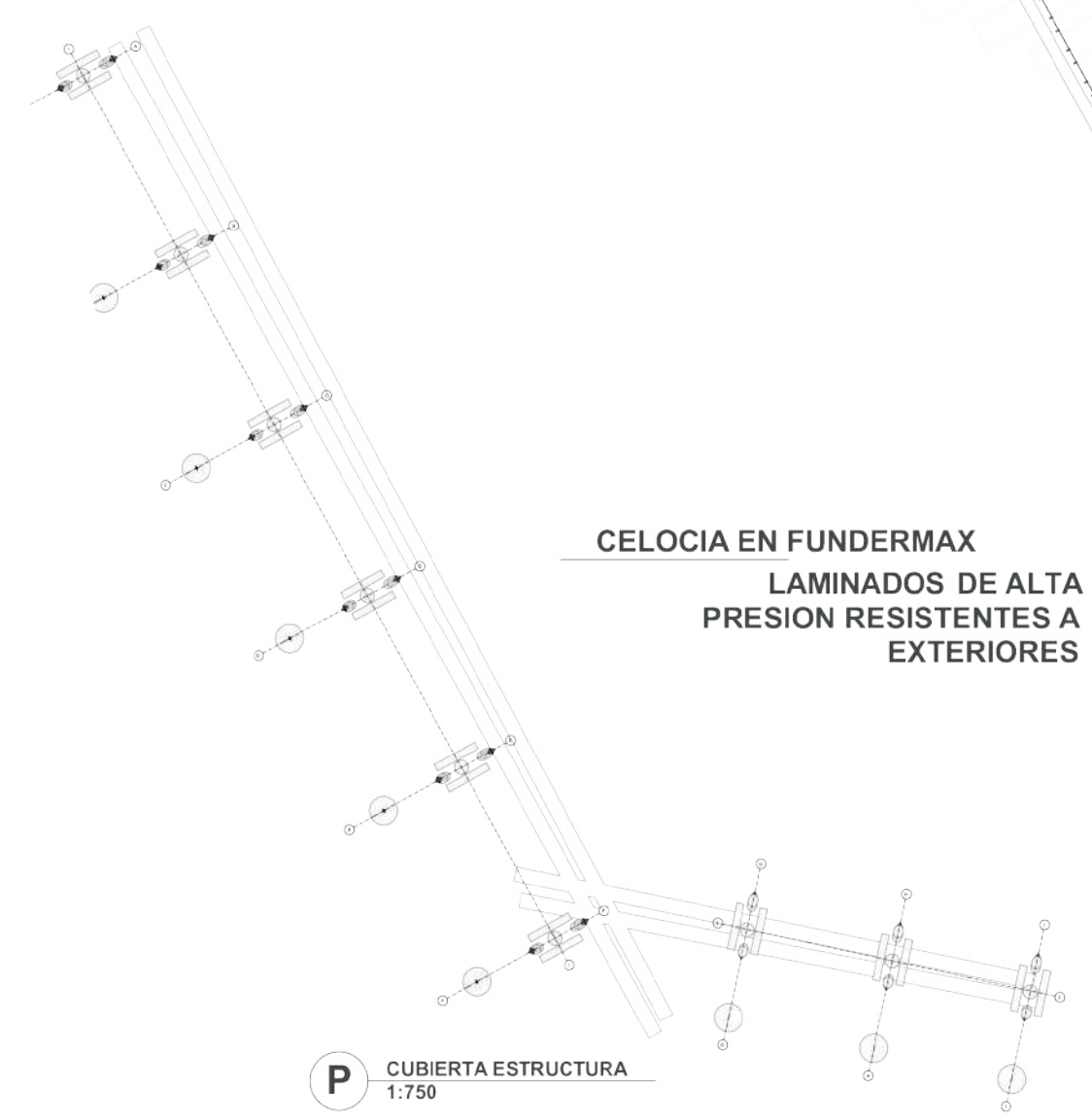

CELOCIA EN FUNDERMAX
LAMINADOS DE ALTA
PRESION RESISTENTES A
EXTERIORES

P CUBIERTA ESTRUCTURA
1:750

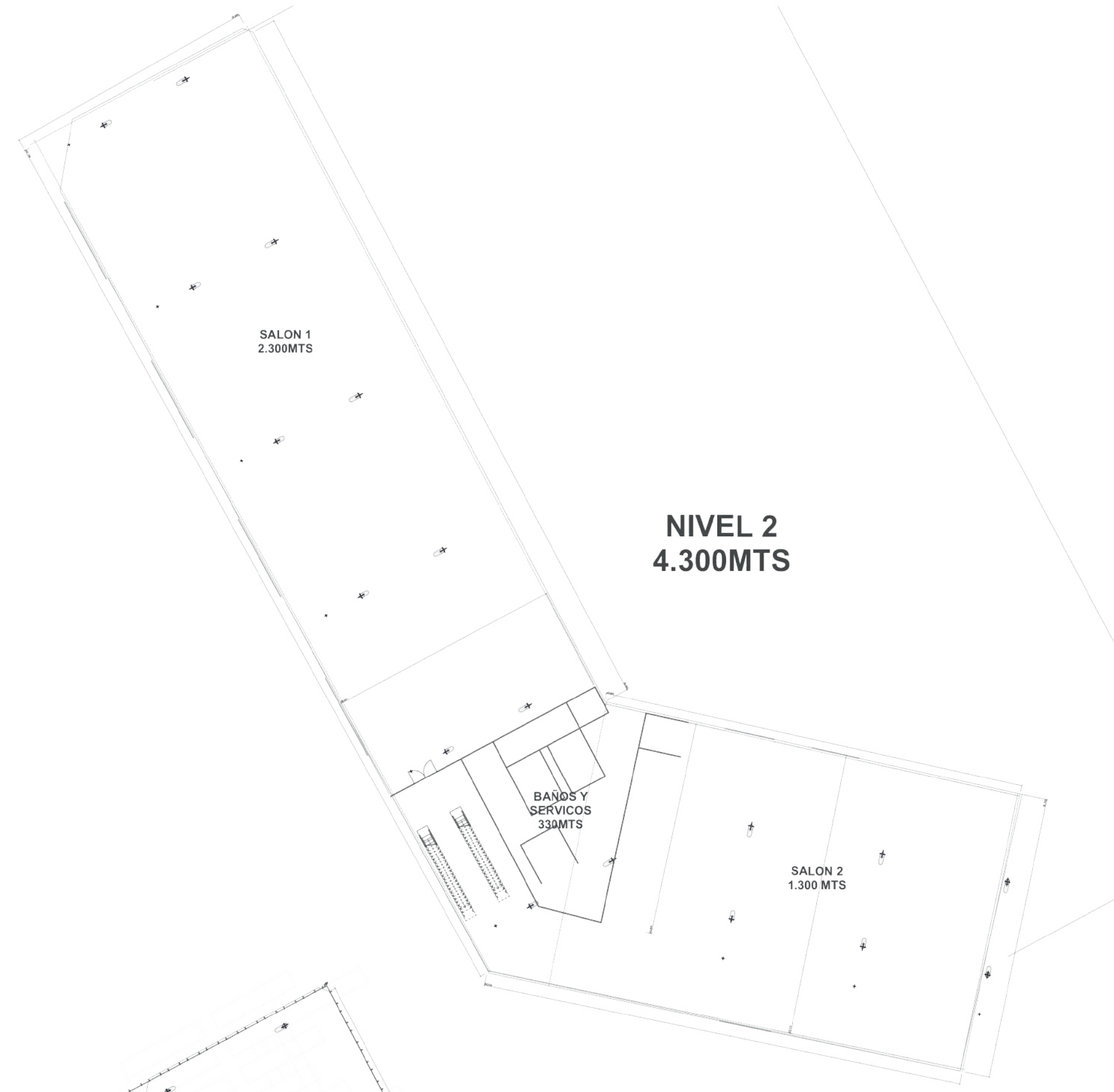

NIVEL 2
4.300MTS

P2 SEGUNDO NIVEL
1:500

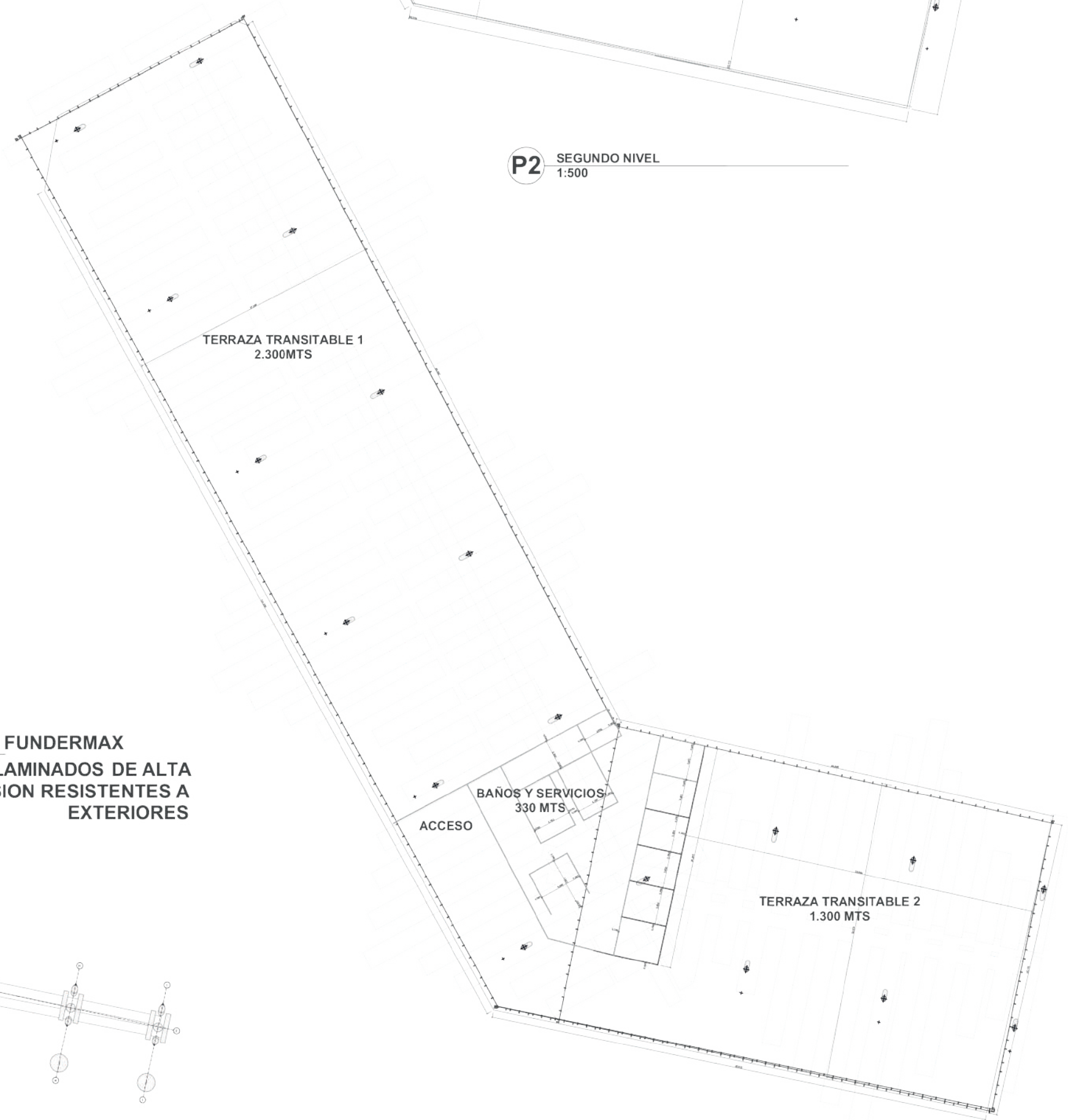

P3 TERCER NIVEL
1:500

PE MODELO ESTRUCTURAL
1:200

P06 PLANTA ED. PRINCIPAL



FACULTAD DE
ARQUITECTURA

ESTUDIANTE:
VALENTINA MARTINEZ
AGUDELO
CODIGO
1000019767
SEBASTIAN ANTONIO
PIRAZAN BUITRAGO
CODIGO
1020829322

PROYECTO:
CENTRO DE EVENTOS
METROPOLITANO
LOS ANDES
OPCIÓN DE ENFASIS
GRUPO 12
PERIODO 2-2024

DOCENTE:
MANUEL FERNANDO
MARTINEZ FORERO

CONTIENE:

AREAS Y CIRCULACIÓN	
CIRCULACIÓN	-
AREAS	11.350MTS

ESCALA:
INDICADA

FECHA:
NOBIEMBRE 25
DE
2024

ARCHIVO:
C. E. LOS
ANDES.pln

FECHA COPIA:
25/10/24

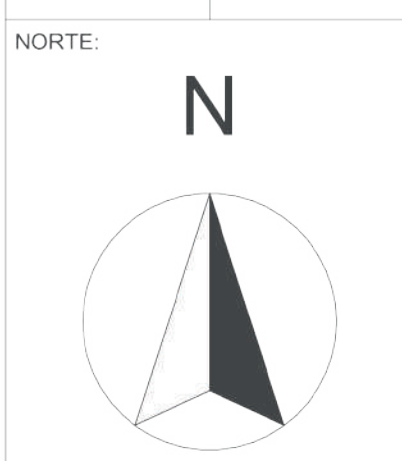

REVISION	PLANO No.	PLANCHA No.
1	P-06	1



UNIVERSIDAD
La Gran Colombia
Fundada en 1951

FACULTAD DE
ARQUITECTURA

ESTUDIANTE:

VALENTINA MARTINEZ
AGUDELO
CODIGO
1000019767

SEBASTIAN ANTONIO
PIRAZAN BUITRAGO
CODIGO
1020829322

PROYECTO:

CENTRO DE EVENTOS
METROPOLITANO
LOS ANDES
OPCIÓN DE ENFASIS
GRUPO 12
PERIODO 2-2024

DOCENTE:

MANUEL FERNANDO
MARTINEZ FORERO

CONTIENE:

AREAS Y CIRCULACIÓN	
CIRCULACIÓN	-
AREAS	5.300MTS

ESCALA:	FECHA:
INDICADA	NOBIEMBRE 25 DE 2024

ARCHIVO:	FECHA COPIA:
C. E. LOS ANDES.pln	25/10/24

NORTE:

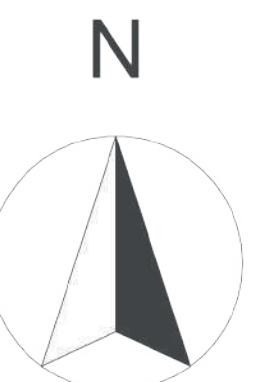

REVISIÓN:	PLANO No.	PLANCHA No.
1	P-07	1

PG PLANTA GENERAL
1:10000

ZONA ADMINISTRATIVA
5.300MTS

P07 AREA ADMINISTRATIVA
1:250

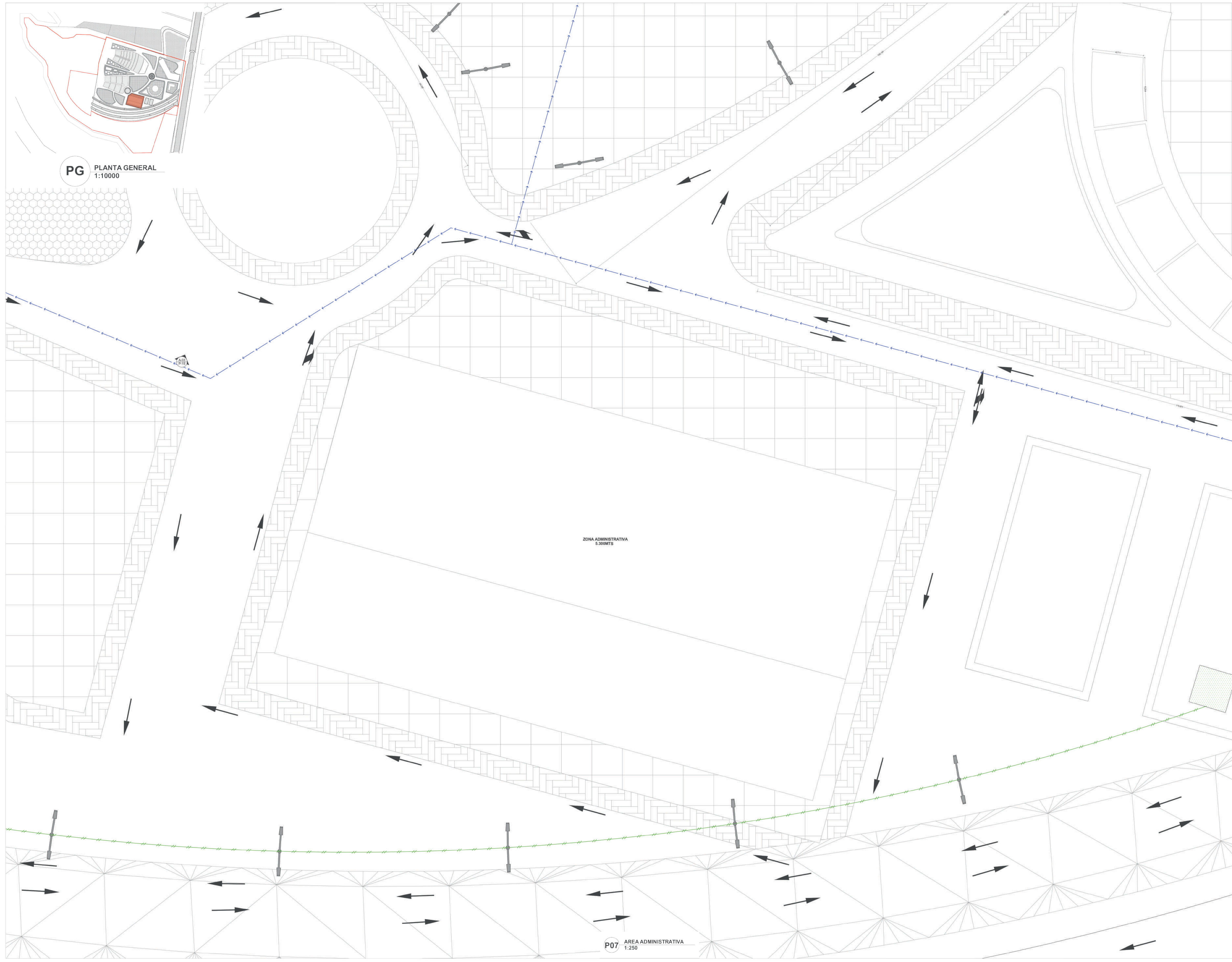

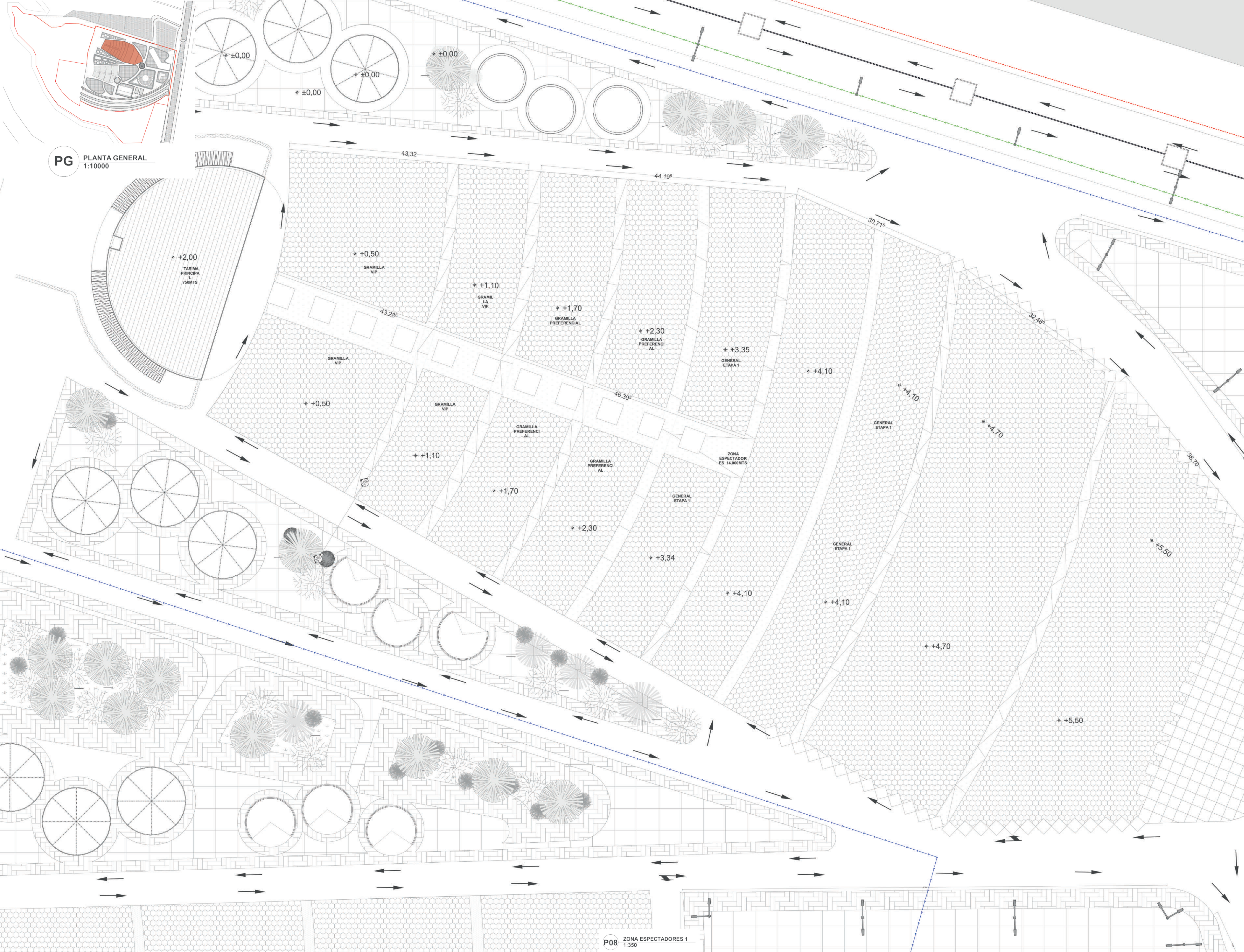

PG PLANTA GENERAL
1:10000

P08 ZONA ESPECTADORES 1
1:350



UNIVERSIDAD
La Gran Colombia
Fundada en 1958

FACULTAD DE
ARQUITECTURA

ESTUDIANTE:

VALENTINA MARTINEZ AGUDELO
CODIGO
1000019767

SEBASTIAN ANTONIO PIRAZAN BUITRAGO
CODIGO
1020829322

PROYECTO:

CENTRO DE EVENTOS METROPOLITANO LOS ANDES
OPCIÓN DE ENFASIS GRUPO 12
PERIODO 2-2024

DOCENTE:

MANUEL FERNANDO MARTINEZ FORERO

CONTIENE:

AREAS Y CIRCULACION	
CIRCULACION	-
AREAS	14.000M ²

ESCALA:
INDICADA

FECHA:
NOVIEMBRE 25 DE 2024

ARCHIVO:
C. E. LOS ANDES.pln

FECHA COPIA:
25/10/24

NORTE:

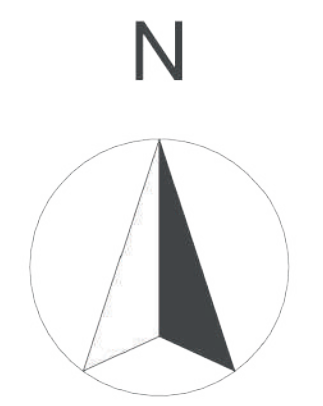

REVISION	PLANO No.	PLANCHAS
1	P-08	1

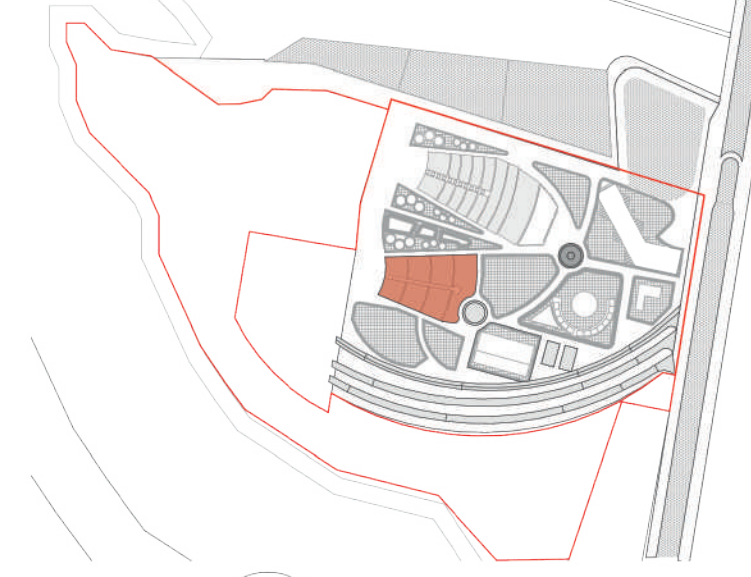

PG PLANTA GENERAL
1:10000



UNIVERSIDAD
La Gran Colombia
Fundada en 1951

FACULTAD DE
ARQUITECTURA

ESTUDIANTE:
VALENTINA MARTINEZ AGUDELO
CODIGO 1000019767
SEBASTIAN ANTONIO PIRAZAN BUITRAGO
CODIGO 1020829322

PROYECTO:
CENTRO DE EVENTOS METROPOLITANO LOS ANDES
OPCIÓN DE ENFASIS GRUPO 12
PERIODO 2-2024

DOCENTE:
MANUEL FERNANDO MARTINEZ FORERO

CONTIENE:

AREAS Y CIRCULACIÓN	
CIRCULACIÓN	-
AREAS	8.800MTS

ESCALA:
INDICADA

FECHA:
NOVIEMBRE 25 DE 2024

ARCHIVO:
C. E. LOS ANDES.pln

FECHA COPIA:
25/10/24

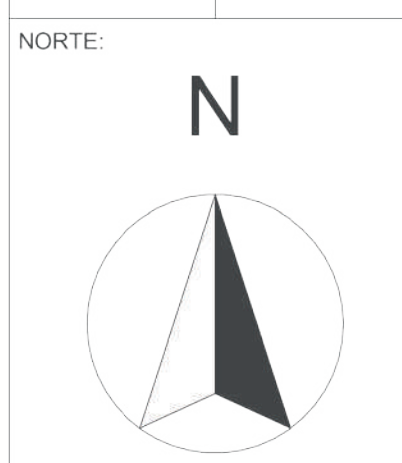

REVISIÓN: 1

PLANO No. P-09

PLANCHA No. 1

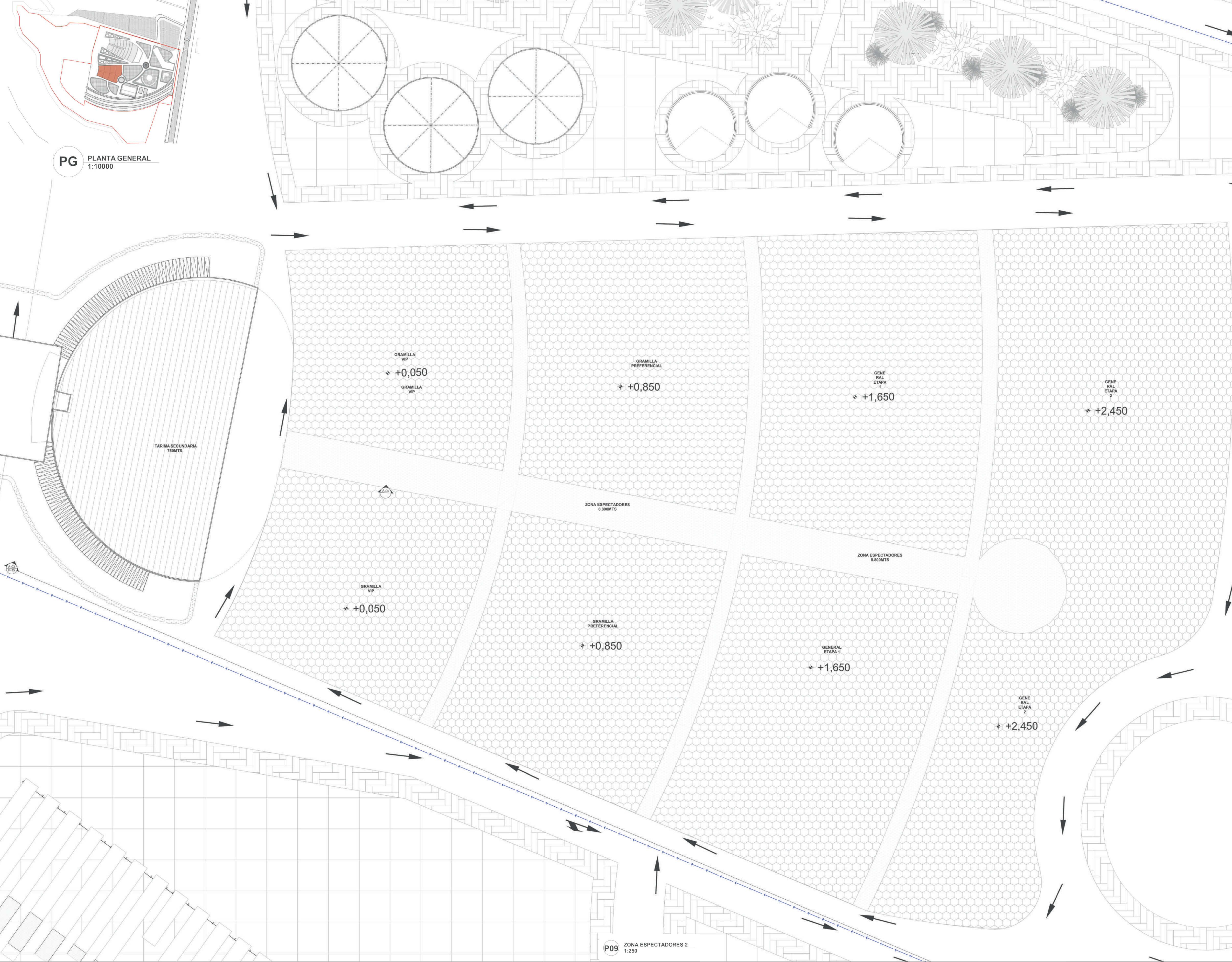

P09 ZONA ESPECTADORES 2
1:250

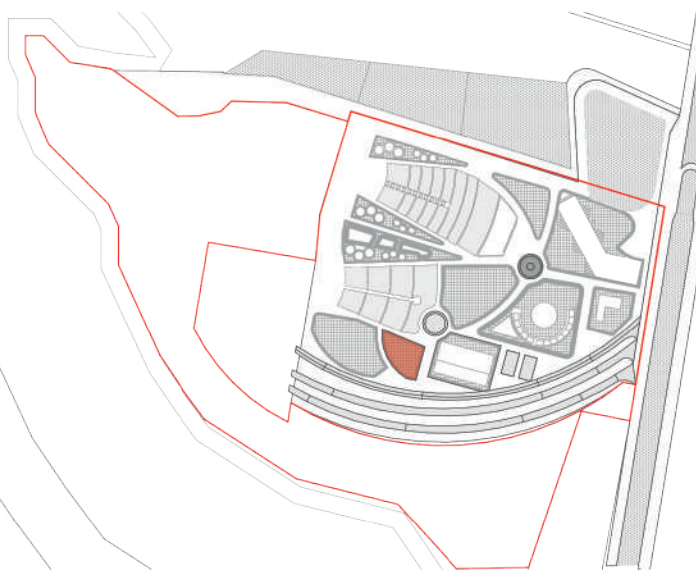

PG PLANTA GENERAL
1:10000



UNIVERSIDAD
La Gran Colombia
Fundada en 1951

FACULTAD DE
ARQUITECTURA

ESTUDIANTE:
VALENTINA MARTINEZ
AGUDELO
CODIGO
1000019767

SEBASTIAN ANTONIO
PIRAZAN BUITRAGO
CODIGO
1020829322

PROYECTO:
CENTRO DE EVENTOS
METROPOLITANO
LOS ANDES
OPCIÓN DE ENFASIS
GRUPO 12
PERIODO 2-2024

DOCENTE:
MANUEL FERNANDO
MARTINEZ FORERO

CONTIENE:

AREAS Y CIRCULACION	
CIRCULACION	-
AREAS	2.271MTS

ESCALA:
INDICADA

FECHA:
NOBIEMBRE 25
DE
2024

ARCHIVO:
C. E. LOS
ANDES.pln

FECHA COPIA:
25/10/24

NORTE:

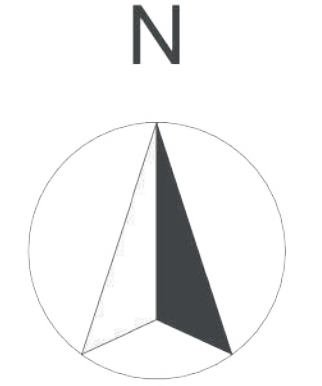

REVISIÓN	PLANO No.	PLANCHA No.
1	P-10	1

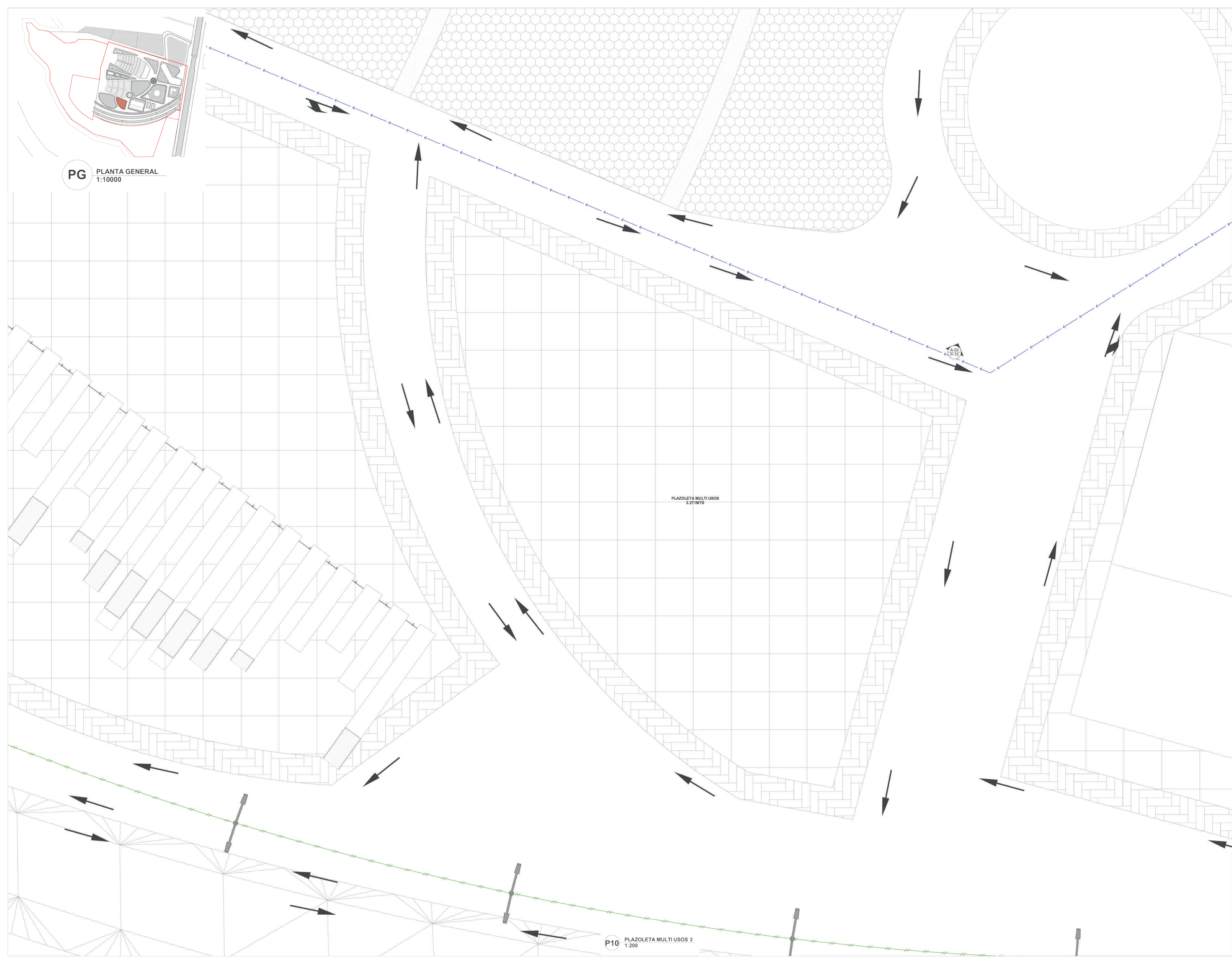

P10 PLAZOLETA MULTI USOS 3
1:200

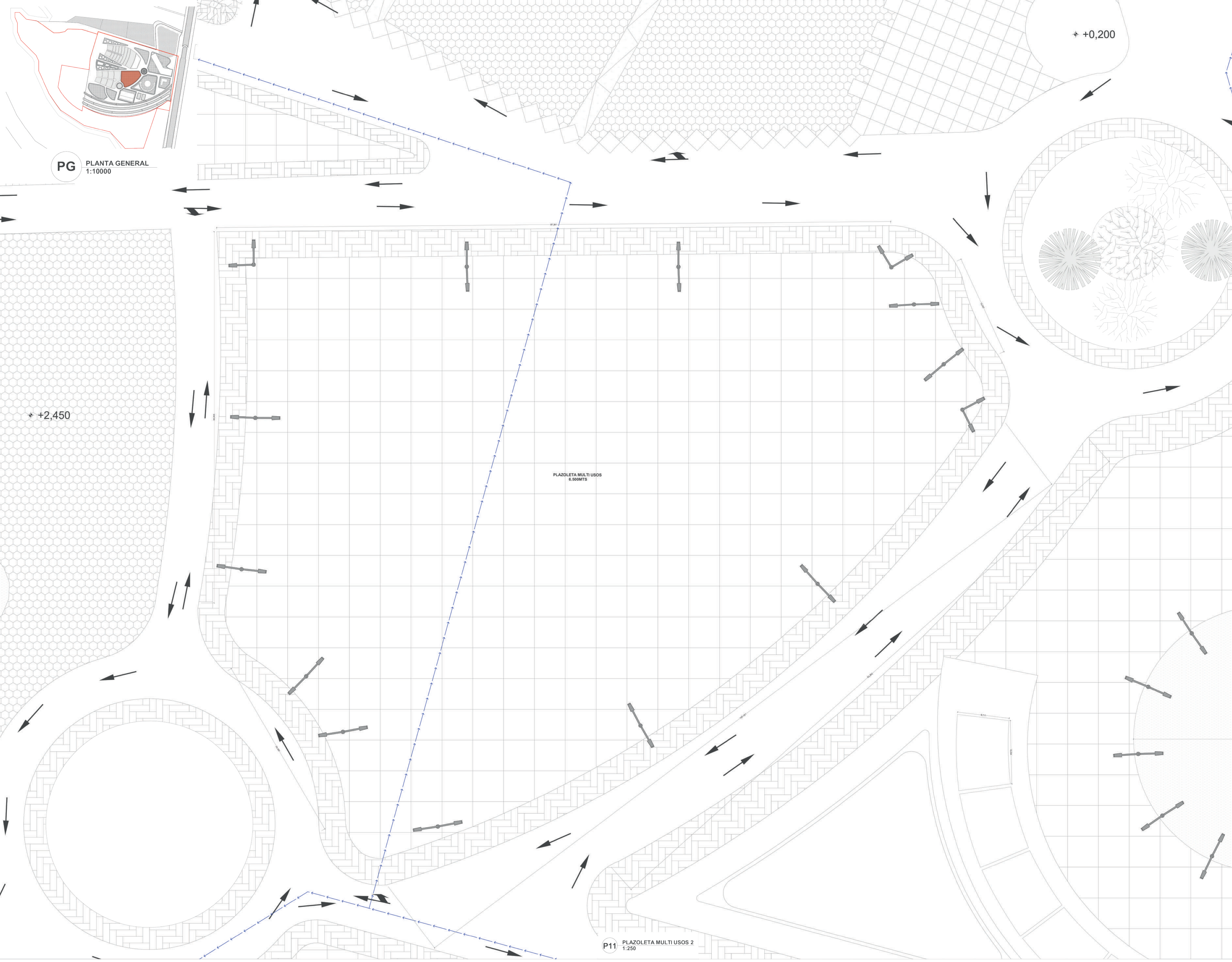

PG PLANTA GENERAL
1:10000

PLAZOLETA MULTI USOS
6.500MTS

P11 PLAZOLETA MULTI USOS 2
1:250



UNIVERSIDAD
La Gran Colombia
Fundada en 1951

FACULTAD DE
ARQUITECTURA

ESTUDIANTE:
VALENTINA MARTINEZ
AGUDELO
CODIGO
1000019767

SEBASTIAN ANTONIO
PIRAZAN BUITRAGO
CODIGO
1020829322

PROYECTO:
CENTRO DE EVENTOS
METROPOLITANO
LOS ANDES
OPCIÓN DE ENFASIS
GRUPO 12
PERIODO 2-2024

DOCENTE:
MANUEL FERNANDO
MARTINEZ FORERO

CONTIENE:

AREAS Y CIRCULACION	
CIRCULACION	→
AREAS	6.500MTS

ESCALA:
INDICADA

FECHA:
NOBIEMBRE 25
DE
2024

ARCHIVO:
C. E. LOS
ANDES.pln

FECHA COPIA:
25/10/24

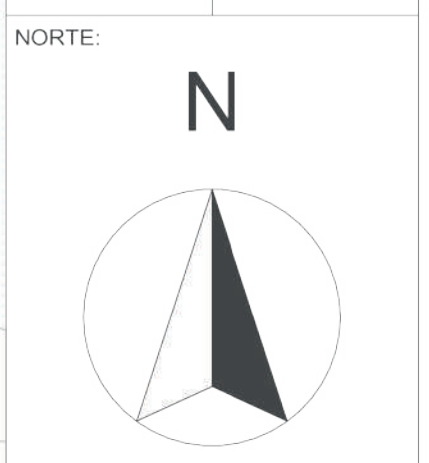

REVISION	PLANO No.	PLANCHA No.
1	P-11	1

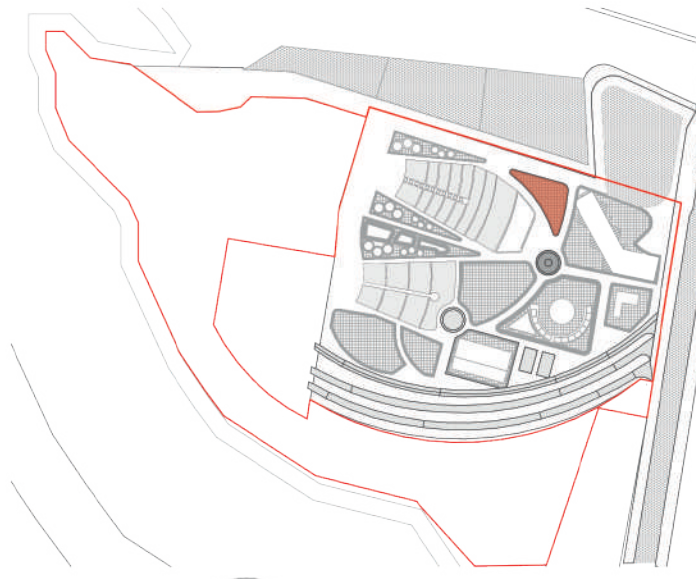

PG PLANTA GENERAL
1:10000



UNIVERSIDAD
La Gran Colombia
Fundada en 1951

FACULTAD DE
ARQUITECTURA

ESTUDIANTE:
VALENTINA MARTINEZ
AGUDELO
CODIGO
1000019767

SEBASTIAN ANTONIO
PIRAZAN BUITRAGO
CODIGO
1020829322

PROYECTO:
CENTRO DE EVENTOS
METROPOLITANO
LOS ANDES
OPCIÓN DE ENFASIS
GRUPO 12
PERIODO 2-2024

DOCENTE:
MANUEL FERNANDO
MARTINEZ FORERO

CONTIENE:

AREAS Y CIRCULACIÓN	
CIRCULACIÓN	- - -
AREAS	2.749MTS

ESCALA: INDICADA
FECHA: NOBIEMBRE 25 DE 2024

ARCHIVO: C. E. LOS ANDES.pln
FECHA COPIA: 25/10/24

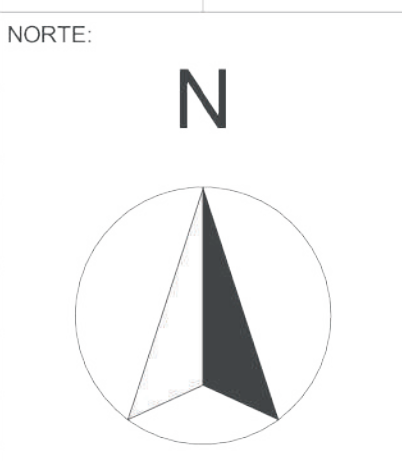

REVISIÓN	PLANO No.	PLANCHA No.
1	P-12	1

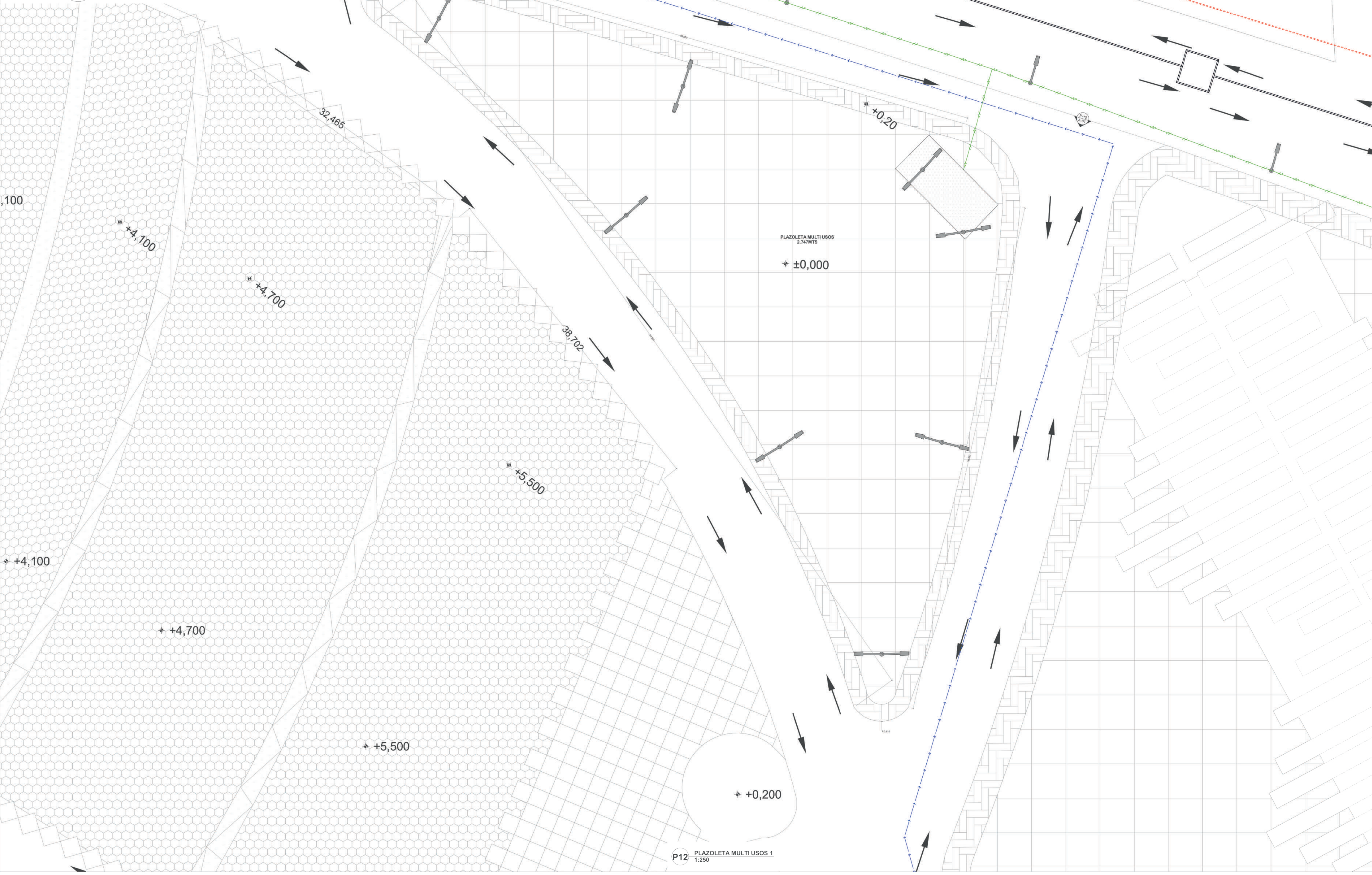

P12 PLAZOLETA MULTI USOS 1
1:250

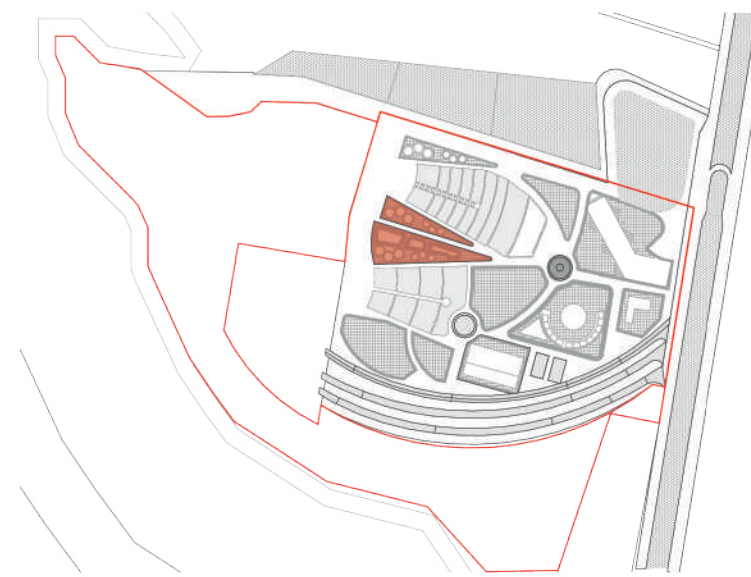

PG PLANTA GENERAL
1:10000



UNIVERSIDAD
La Gran Colombia
Fundada en 1951

FACULTAD DE
ARQUITECTURA

ESTUDIANTE:

VALENTINA MARTINEZ
AGUDELO
CODIGO
1000019767

SEBASTIAN ANTONIO
PIRAZAN BUITRAGO
CODIGO
1020829322

PROYECTO:

CENTRO DE EVENTOS
METROPOLITANO
LOS ANDES
OPCIÓN DE ENFASIS
GRUPO 12
PERIODO 2-2024

DOCENTE:

MANUEL FERNANDO
MARTINEZ FORERO

CONTIENE:

AREAS Y CIRCULACION	
CIRCULACION	-
AREAS GENERAL	6.500MTS
BAÑOS	150MTS
COMIDAS	60MTS

ESCALA: INDICADA
FECHA: NOBIEMBRE 25 DE 2024

ARCHIVO: C. E. LOS ANDES.pln
FECHA COPIA: 25/10/24



REVISION	PLANO No.	PLANCHA No.
1	P-13	1



+0,050

P13 ZONAS DE SERVICIOS
1:250

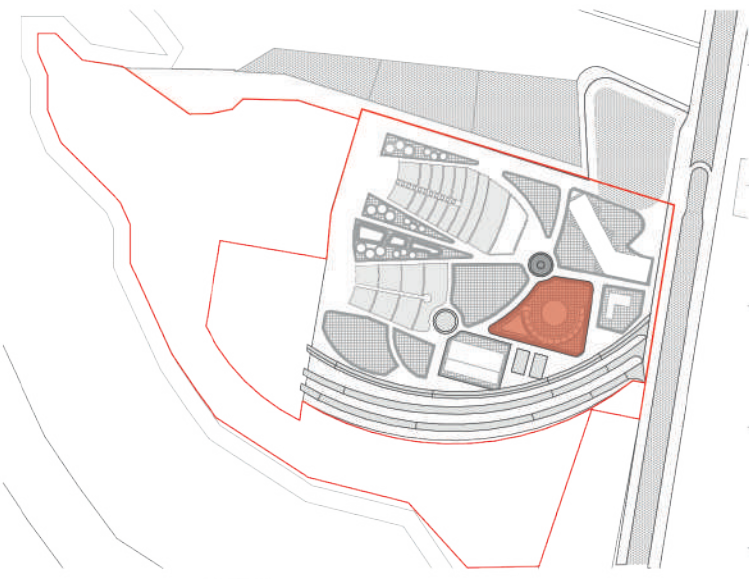

PG PLANTA GENERAL
1:10000



UNIVERSIDAD
La Gran Colombia
Fundada en 1951

FACULTAD DE
ARQUITECTURA

ESTUDIANTE:
VALENTINA MARTINEZ
AGUDELO
CODIGO
1000019767

SEBASTIAN ANTONIO
PIRAZAN BUITRAGO
CODIGO
1020829322

PROYECTO:
CENTRO DE EVENTOS
METROPOLITANO
LOS ANDES
OPCIÓN DE ENFASIS
GRUPO 12
PERIODO 2-2024

DOCENTE:
MANUEL FERNANDO
MARTINEZ FORERO

CONTIENE:

AREAS Y CIRCULACIÓN	
CIRCULACIÓN	- - -
AREAS	9.350MTS

ESCALA: INDICADA
FECHA: NOBIEMBRE 25 DE 2024

ARCHIVO: C. E. LOS ANDES.pln
FECHA COPIA: 25/10/24

NORTE:



REVISIÓN	PLANO No.	PLANCHA No.
1	P-14	1

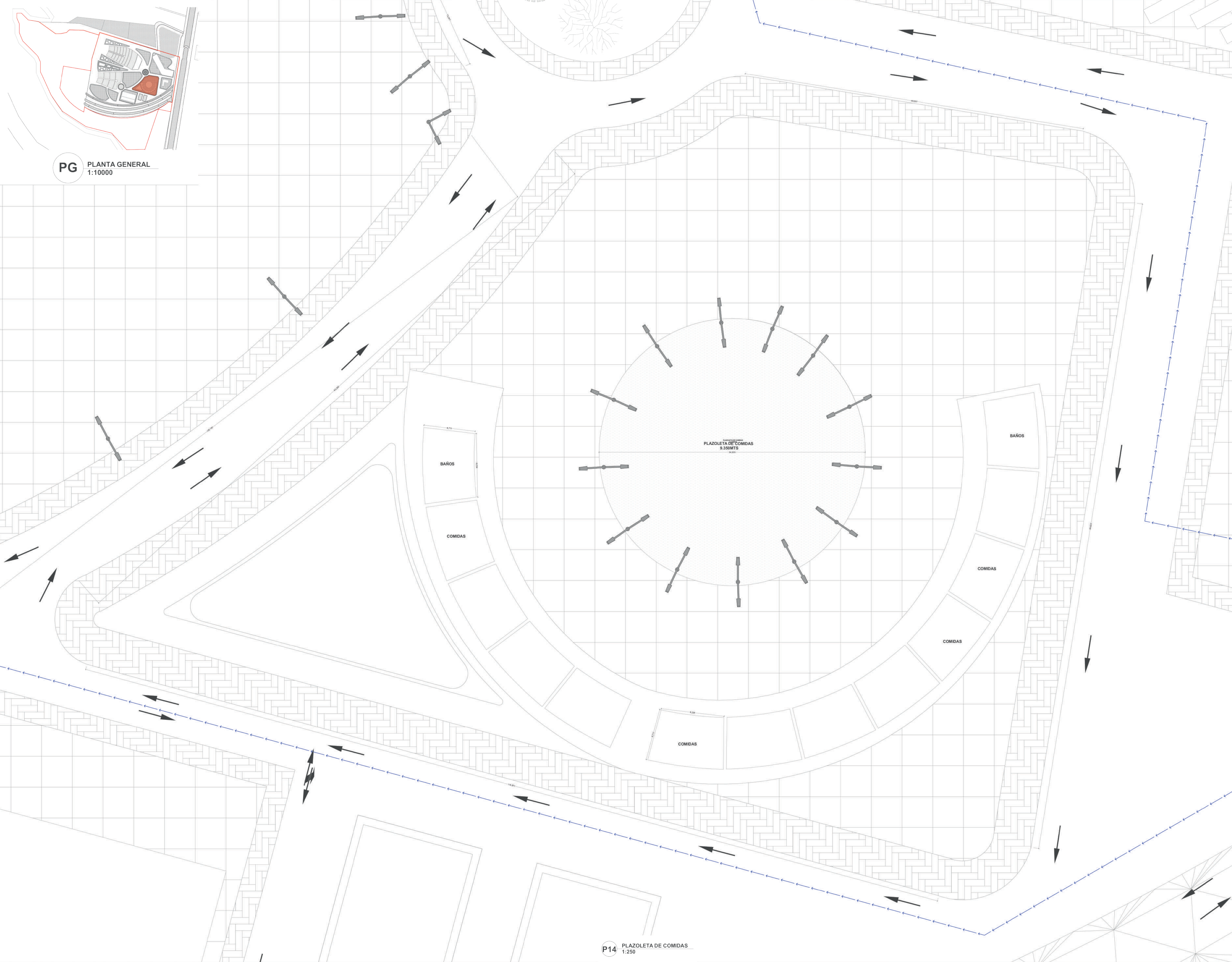

P14 PLAZOLETA DE COMIDAS
1:250



UNIVERSIDAD
La Gran Colombia
Fundada en 1951

FACULTAD DE
ARQUITECTURA

ESTUDIANTE:

VALENTINA MARTINEZ
AGUDELO
CODIGO
1000019767

SEBASTIAN ANTONIO
PIRAZAN BUITRAGO
CODIGO
1020829322

PROYECTO:

CENTRO DE EVENTOS
METROPOLITANO
LOS ANDES
OPCIÓN DE ENFASIS
GRUPO 12
PERIODO 2-2024

DOCENTE:

MANUEL FERNANDO
MARTINEZ FORERO

CONTIENE:

ESCALA: INDICADA
FECHA: NOBIEMBRE 25 DE 2024

ARCHIVO: C. E. LOS ANDES.pln
FECHA COPIA: 25/10/24

NORTE:

REVISIÓN: 1
PLANO No. P-15
PLANCHA No. 1

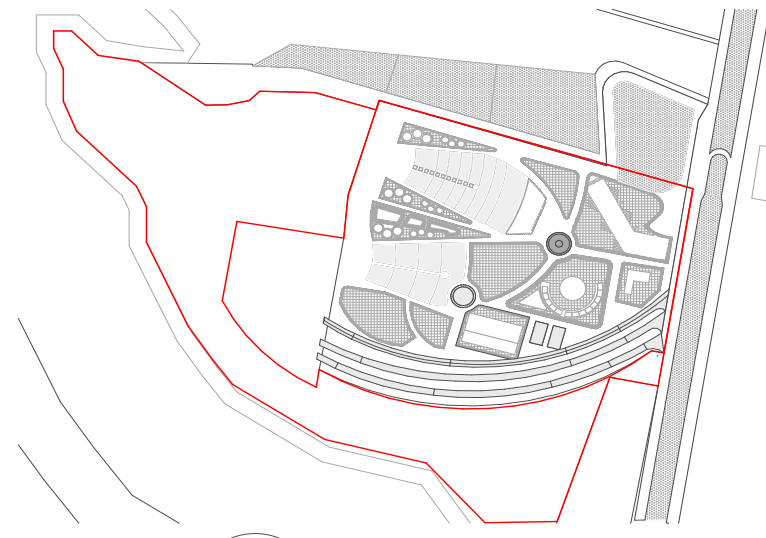

PG PLANTA GENERAL
1:10000

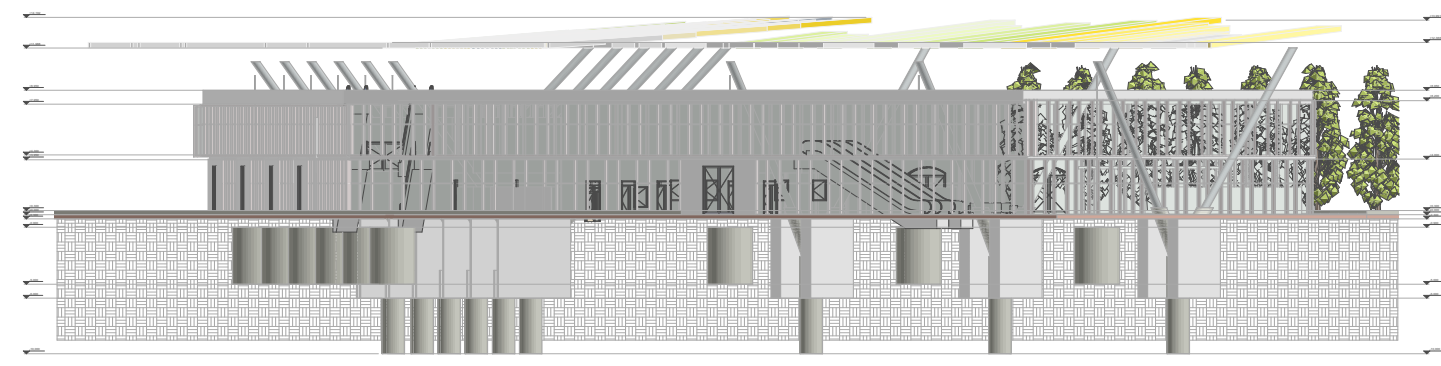

A-07 ACCESO PRINCIPAL LADO SUR
P1 1:500

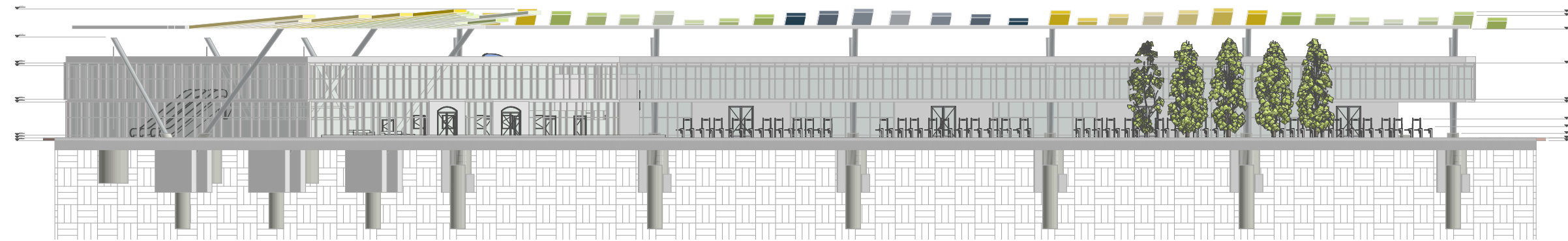

A-02 ACCESO PRINCIPAL
P1 1:500

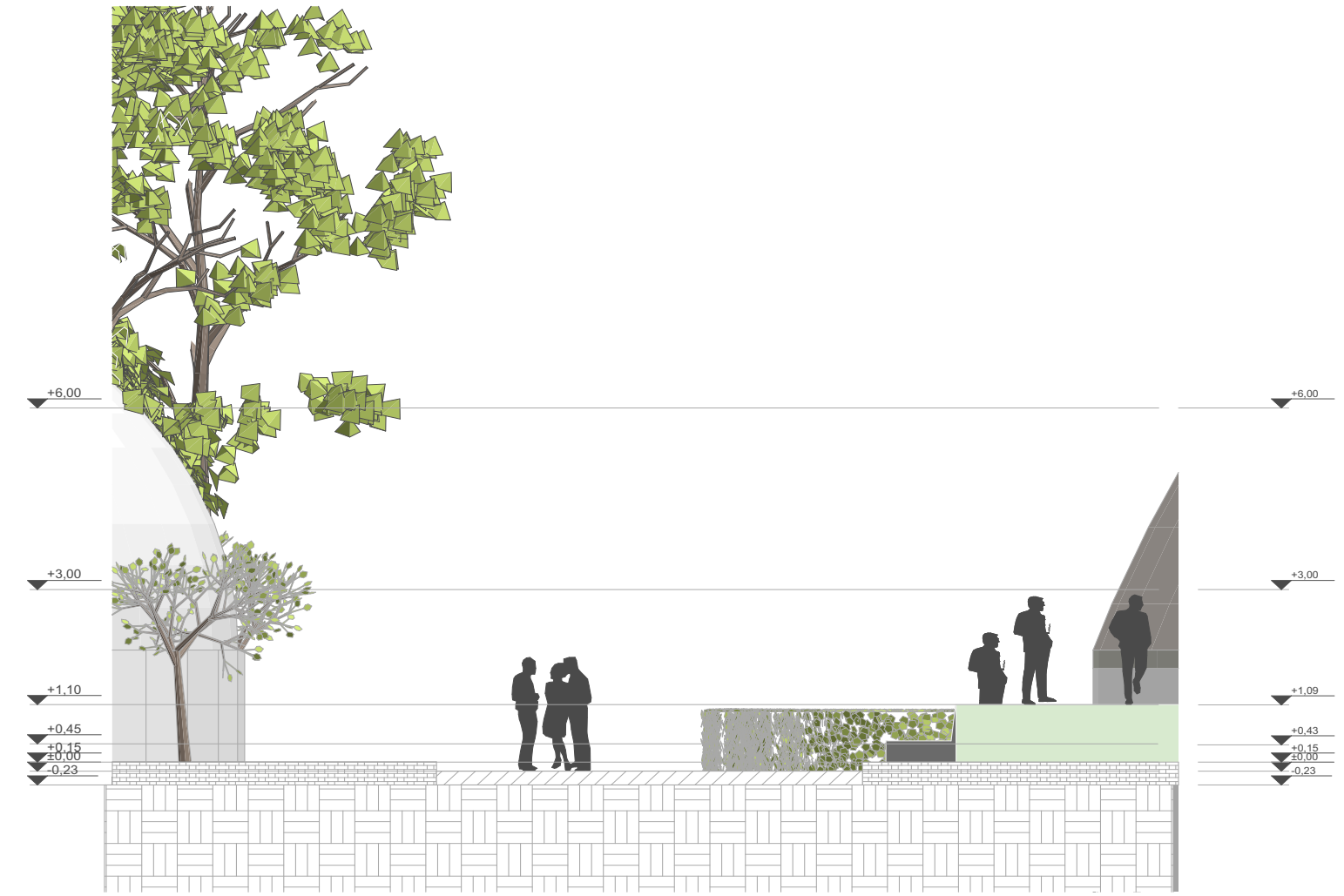

A-05 ALZADO CIRCULACION G
P1 1:75

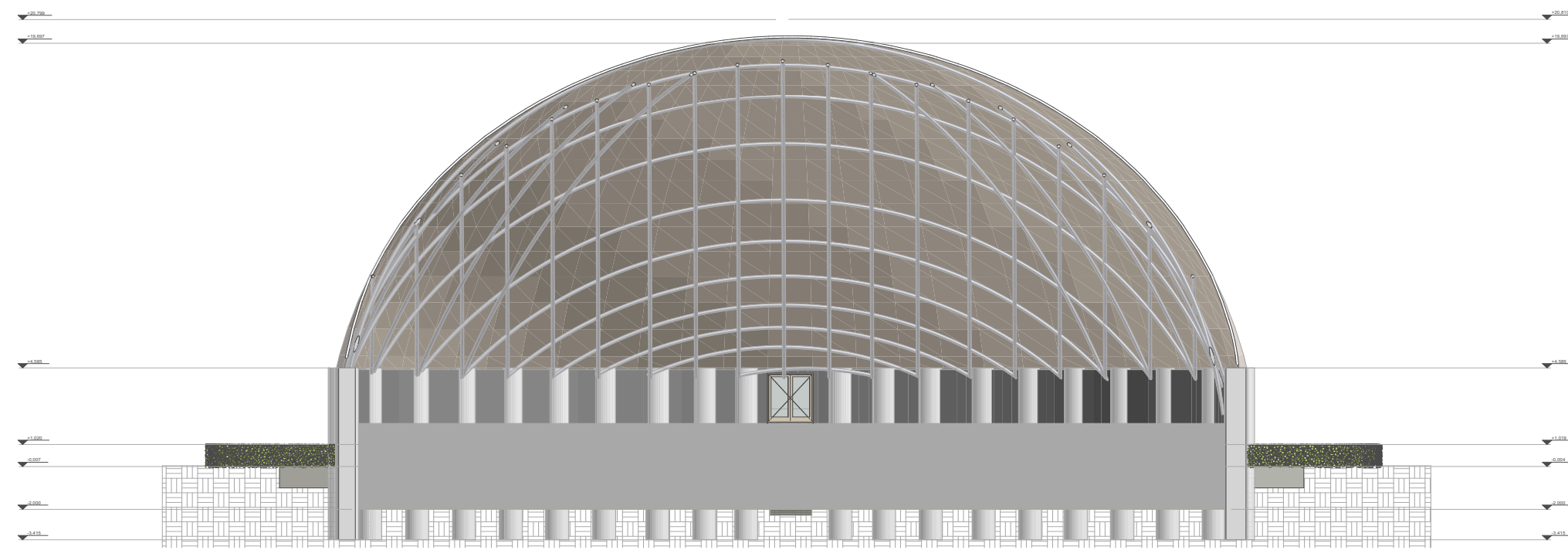

A-06 ALZADO TARIMA 1
P1 1:250

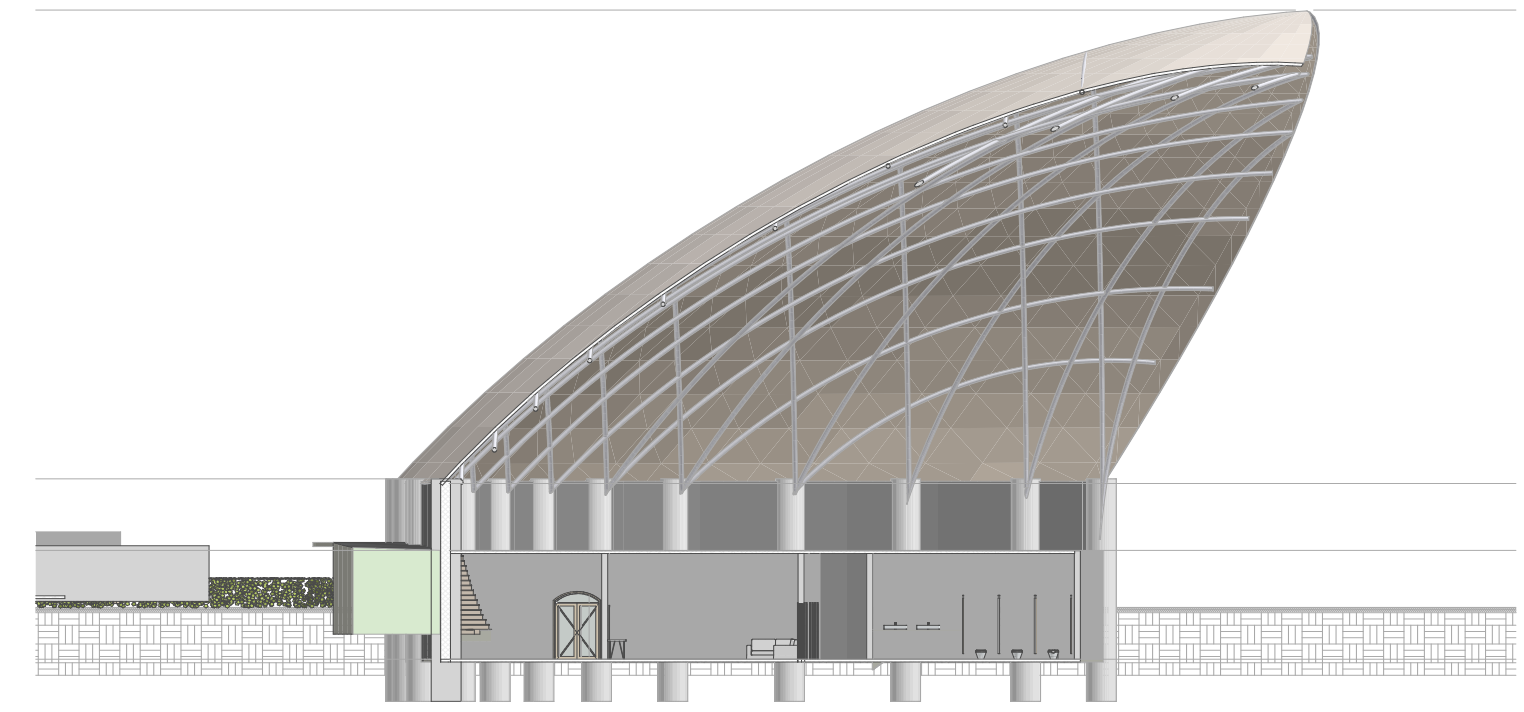

A-05 CORTE TARIMA 1
P1 1:250

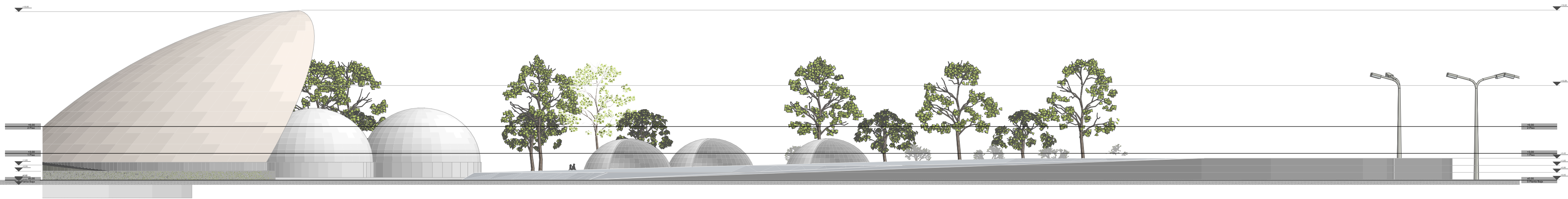

A-03 ALZADO NORTE TARIMA 2
P1 1:300



A-01 ALZADO NORTE TARIMA 1
P1 1:450



UNIVERSIDAD
La Gran Colombia
Fundada en 1951

FACULTAD DE
ARQUITECTURA

ESTUDIANTE:
VALENTINA MARTINEZ AGUDELO
CODIGO 1000019767
SEBASTIAN ANTONIO PIRAZAN BUITRAGO
CODIGO 1020829322

PROYECTO:
CENTRO DE EVENTOS METROPOLITANO LOS ANDES
OPCIÓN DE ENFASIS GRUPO 12 PERIODO 2-2024

DOCENTE:
MANUEL FERNANDO MARTINEZ FORERO

CONTIENE:

RED ROCIADORES	
REDES ELECTRICAS	
ROCIADORES	
LUMINARIAS	
RED HIDRAULICA	
EJES	

ESCALA: INDICADA
FECHA: NOVIEMBRE 25 DE 2024

ARCHIVO: C. E. LOS ANDES.pln
FECHA COPIA: 25/10/24

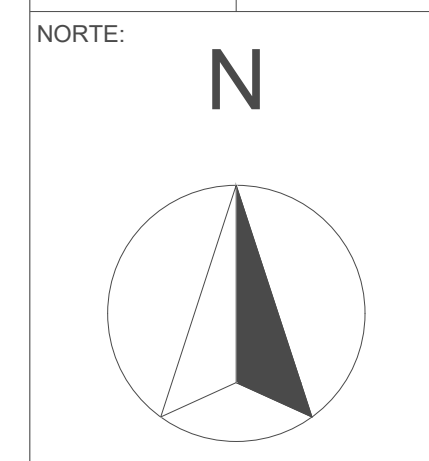

REVISIÓN: 1
PLANO No. P-16
PLANCHA No. 1 DE

PG PLANTA GENERAL
1:10000

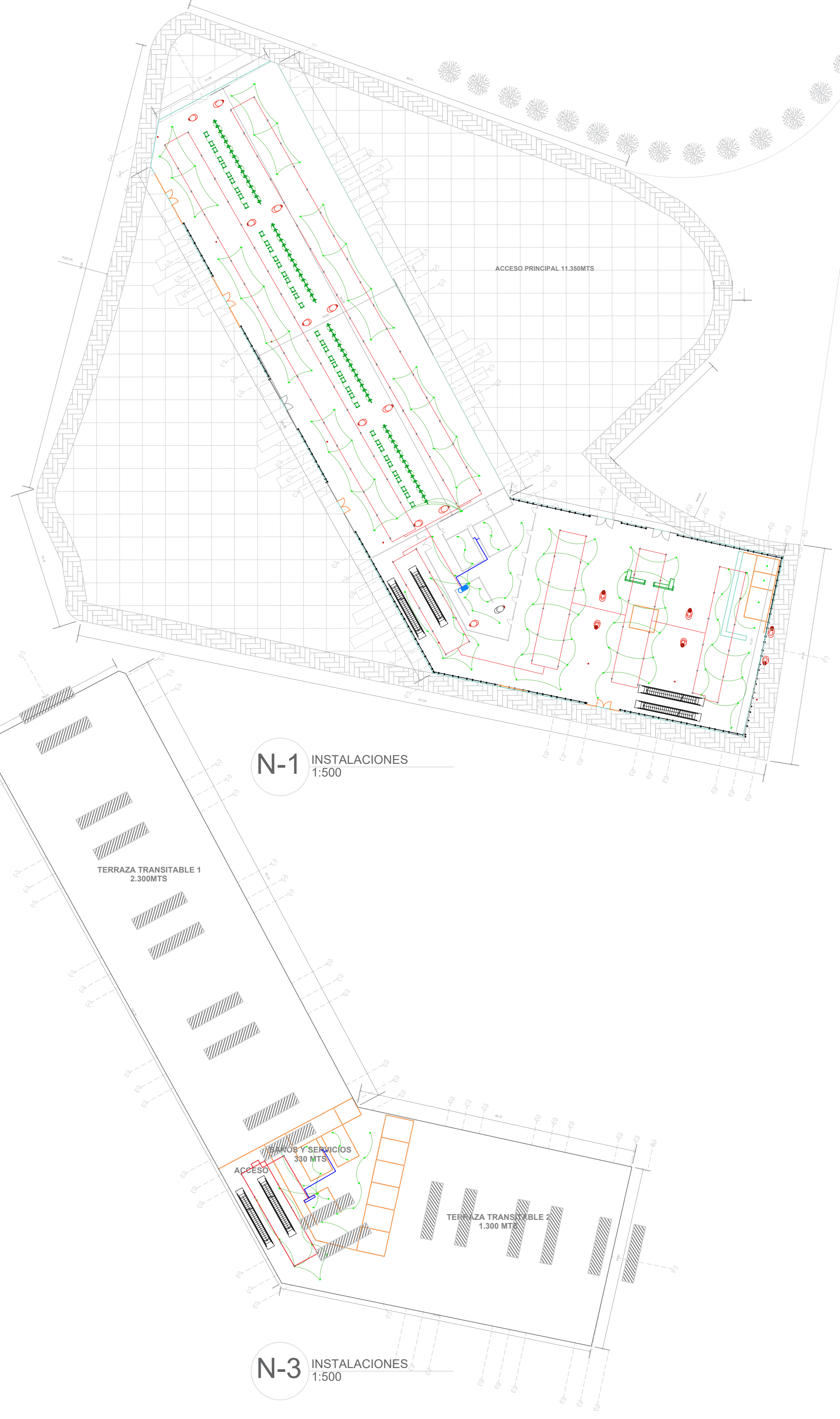
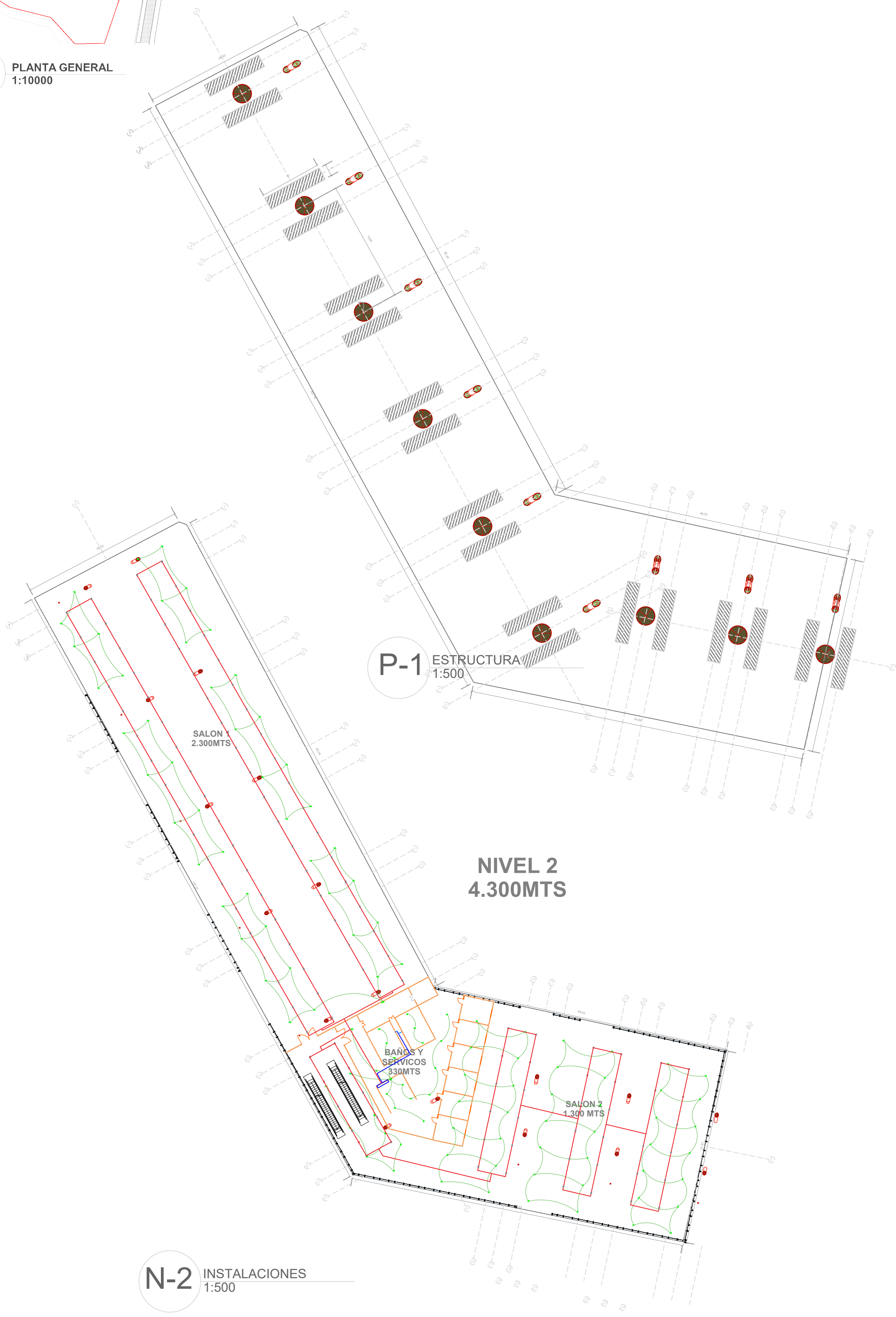
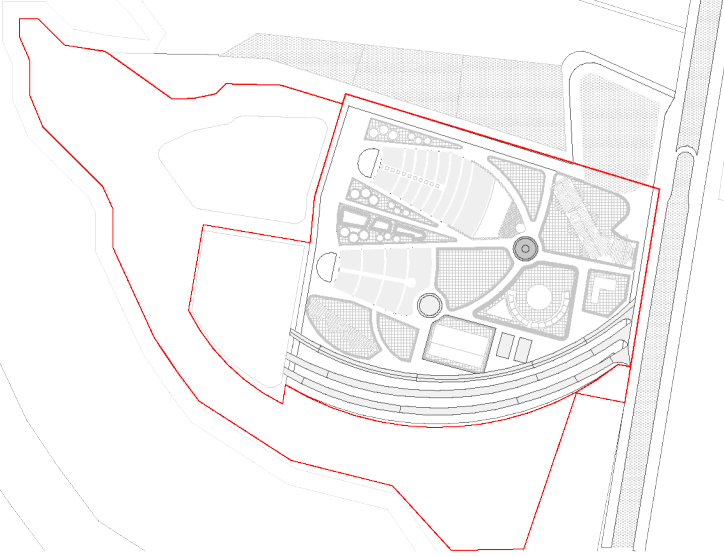

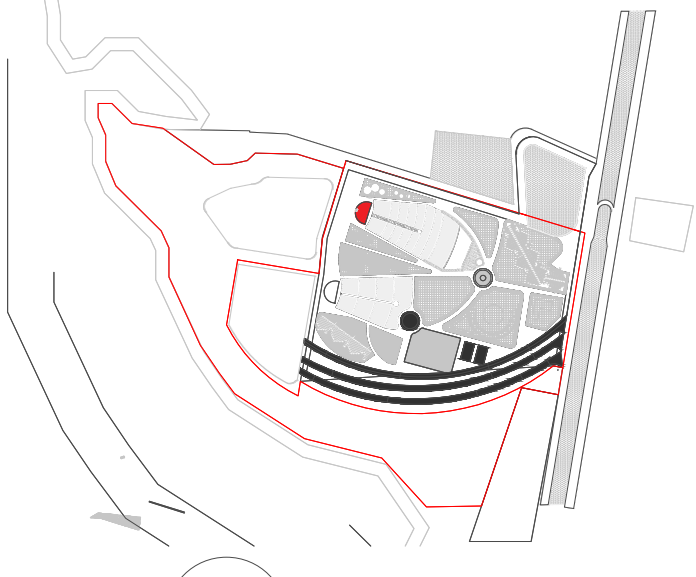

PG PLANTA GENERAL
1:10000

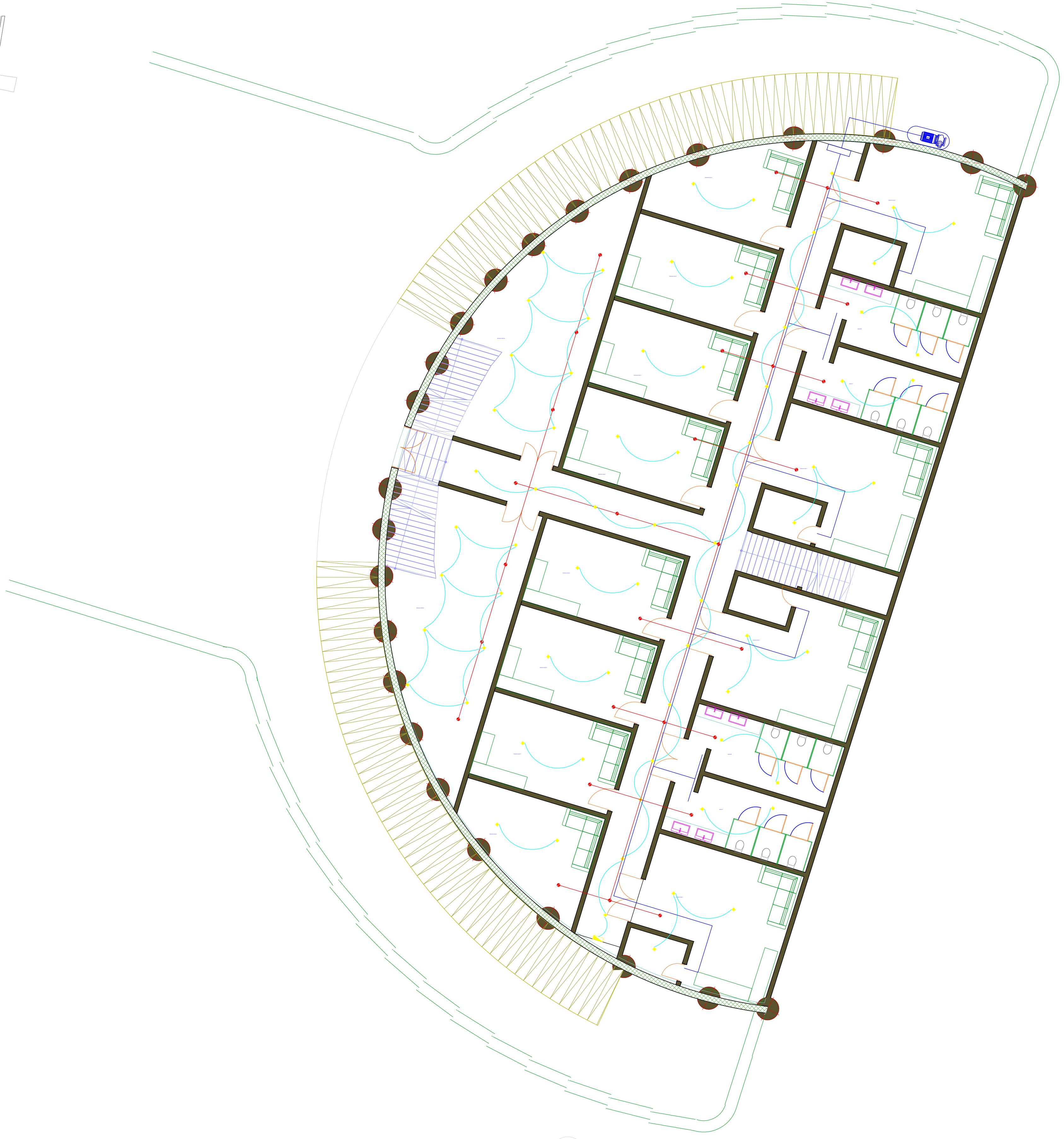

P17 INSTALACIONESTARIMA1
1:500



UNIVERSIDAD
La Gran Colombia
Fundada en 1951

FACULTAD DE
ARQUITECTURA

ESTUDIANTE:
VALENTINA MARTINEZ
AGUDELO
CODIGO
1000019767

SEBASTIAN ANTONIO
PIRAZAN BUITRAGO
CODIGO
1020829322

PROYECTO:
CENTRO DE EVENTOS
METROPOLITANO
LOS ANDES
OPCIÓN DE ENFASIS
GRUPO 12
PERIODO 2-2024

DOCENTE:
MANUEL FERNANDO
MARTINEZ FORERO

CONTIENE:

RED ROCIADORES	—
REDES ELECTRICAS	—
ROCIADORES	●
LUMINARIAS	●
RED HIDRAULICA	—
PILOTES	⊕

ESCALA: INDICADA
FECHA: NOBIEMBRE 25 DE 2024

ARCHIVO: C. E. LOS ANDES.pln
FECHA COPIA: 25/10/24

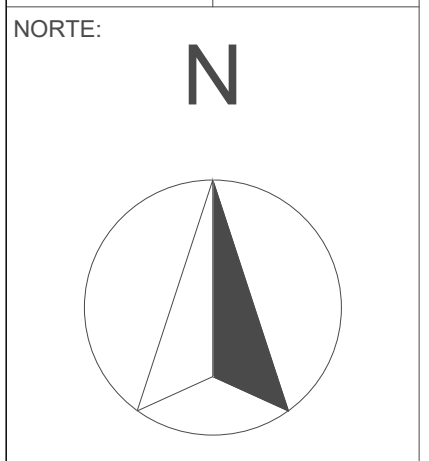

REVISION:	PLANO No.	PLANCHA No.
1	P-17	1 DE



UNIVERSIDAD
La Gran Colombia
Fundada en 1981

FACULTAD DE
ARQUITECTURA

ESTUDIANTE:

VALENTINA MARTINEZ
AGUDELO
CODIGO
1000019767

SEBASTIAN ANTONIO
PIRAZAN BUITRAGO
CODIGO
1020829322

PROYECTO:

CENTRO DE EVENTOS
METROPOLITANO
LOS ANDES

OPCIÓN DE ENFASIS
GRUPO 12
PERIODO 2-2024

DOCENTE:

MANUEL FERNANDO
MARTINEZ FORERO

CONTIENE:

PLANOS ARQUITECTONICOS TIPOLOGIAS
SERVICIOS

ESCALA:

INDICADA

FECHA:

NOBIEMBRE 25
DE
2024

ARCHIVO:

C. E. LOS
ANDES.pln

FECHA COPIA:

25/10/24

NORTE:

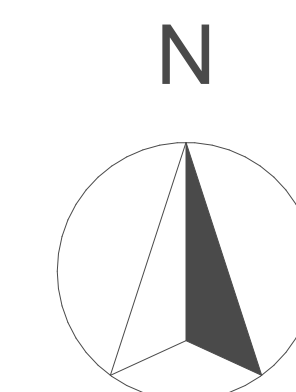

REVISIÓN:

1

PLANO No.

P-18

PLANCHA No.

1

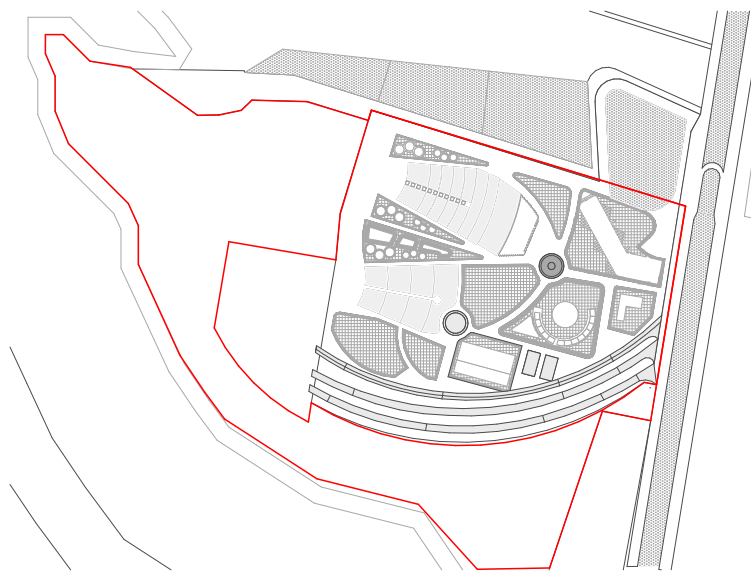

PG PLANTA GENERAL
1:10000

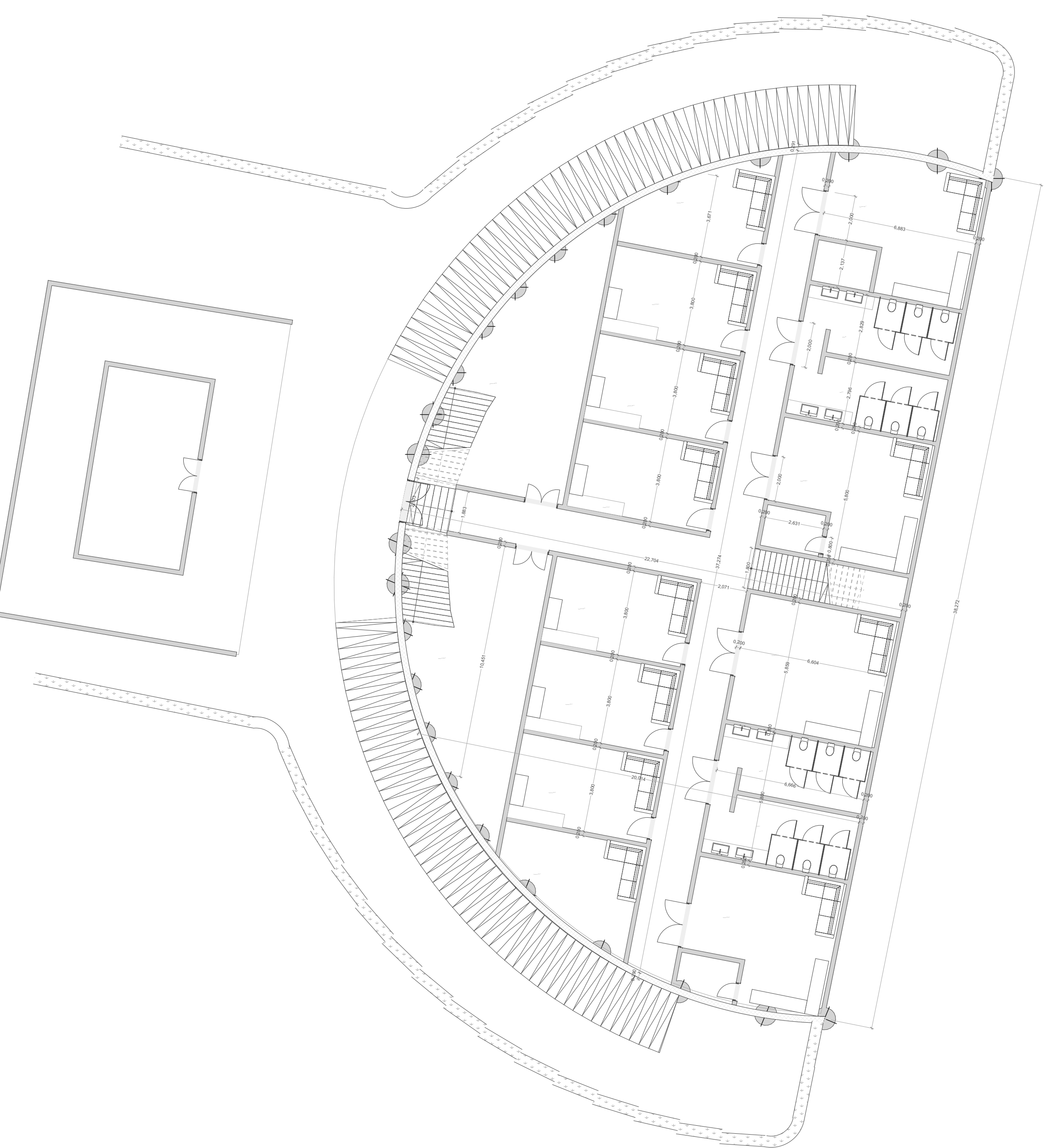

P04 CAMERINOS TARIMA 1
1:200

P18 TIPOLOGIAS
1:250

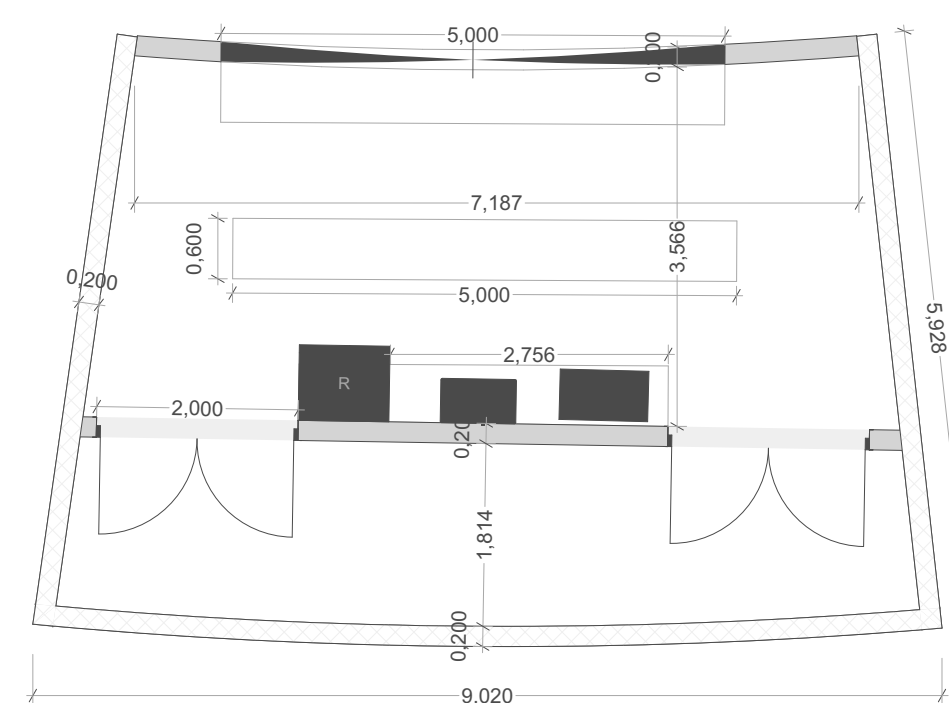

P18 ALMACEN COMIDAS 1
1:75

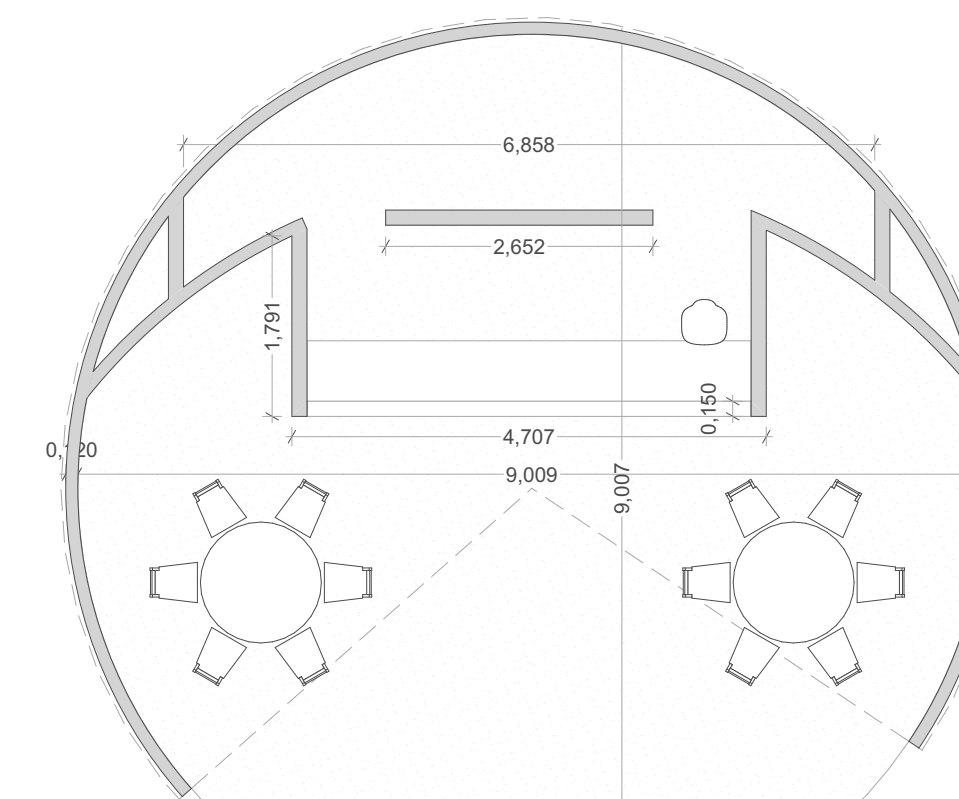

P19 ALMACEN COMIDAS 2
1:75

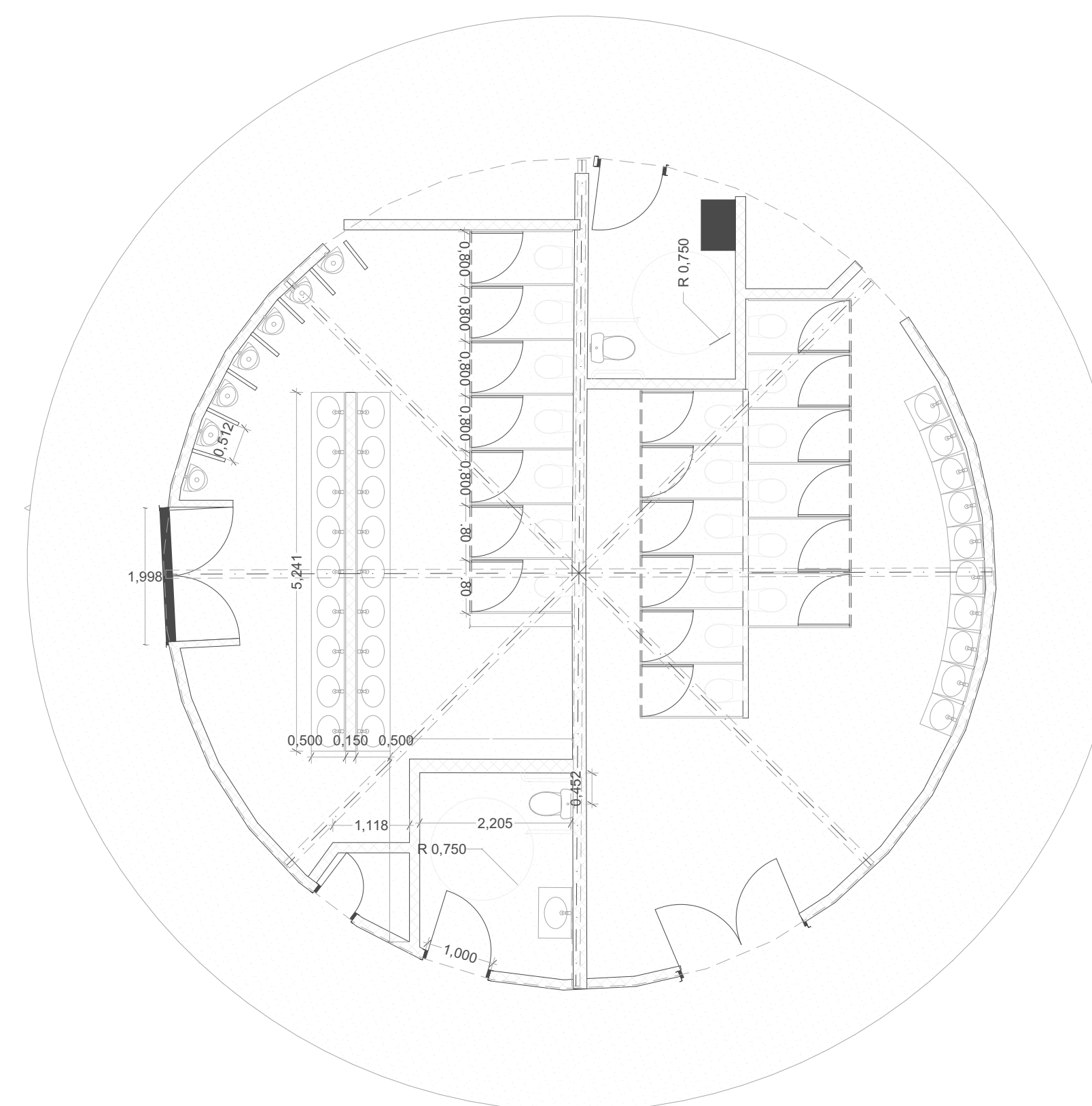

P18 ALMACEN COMIDAS 1
1:75

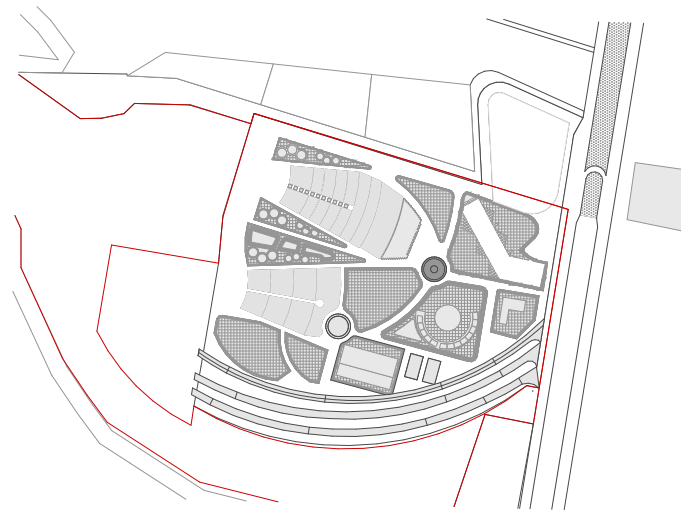

PG PLANTA GENERAL
1:10000

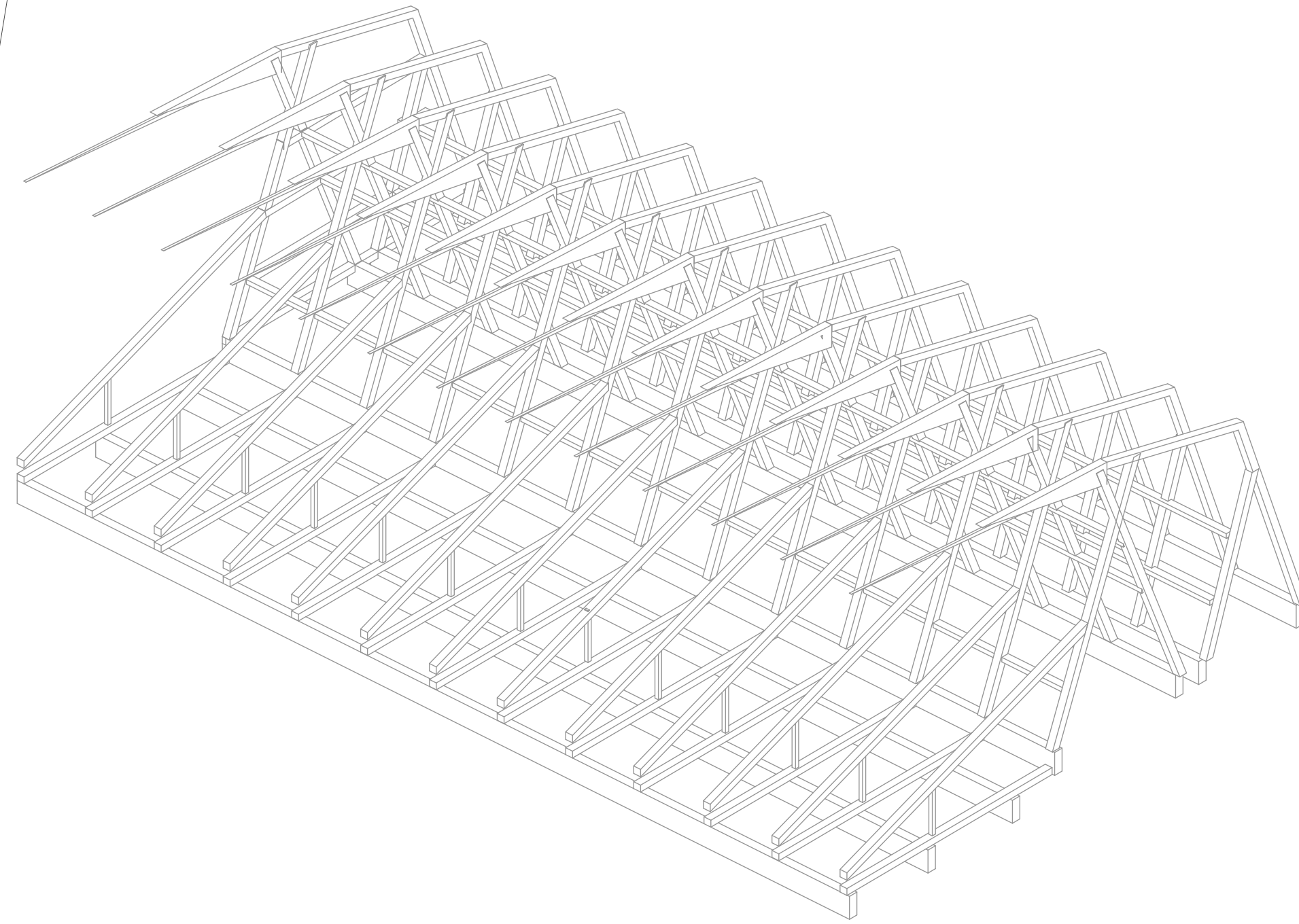

P19 ESTRUCTURA
1:350

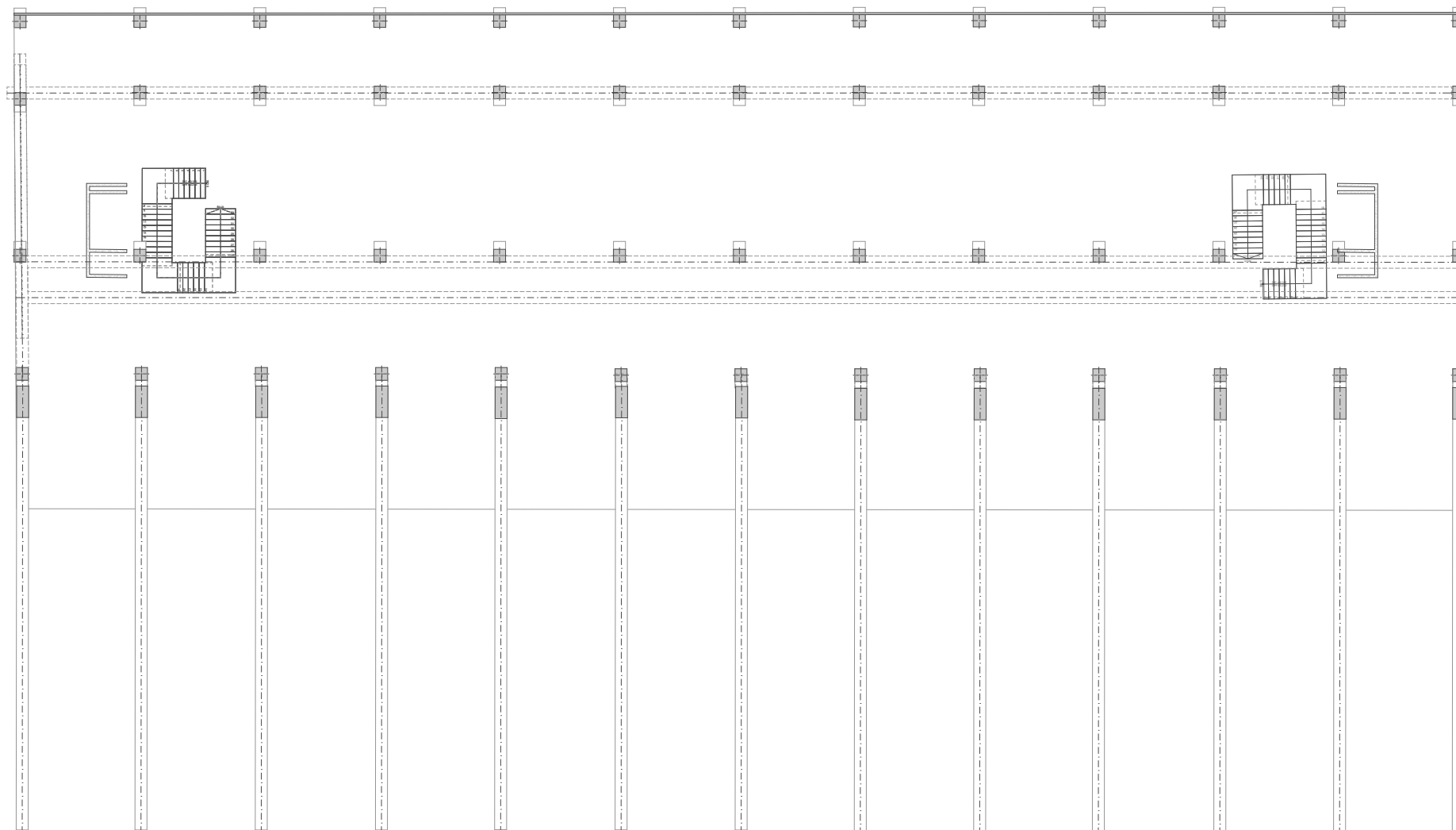

P21 ADMINISTRATIVO NIVEL 2
1:300



P18 ADMINISTRATIVO

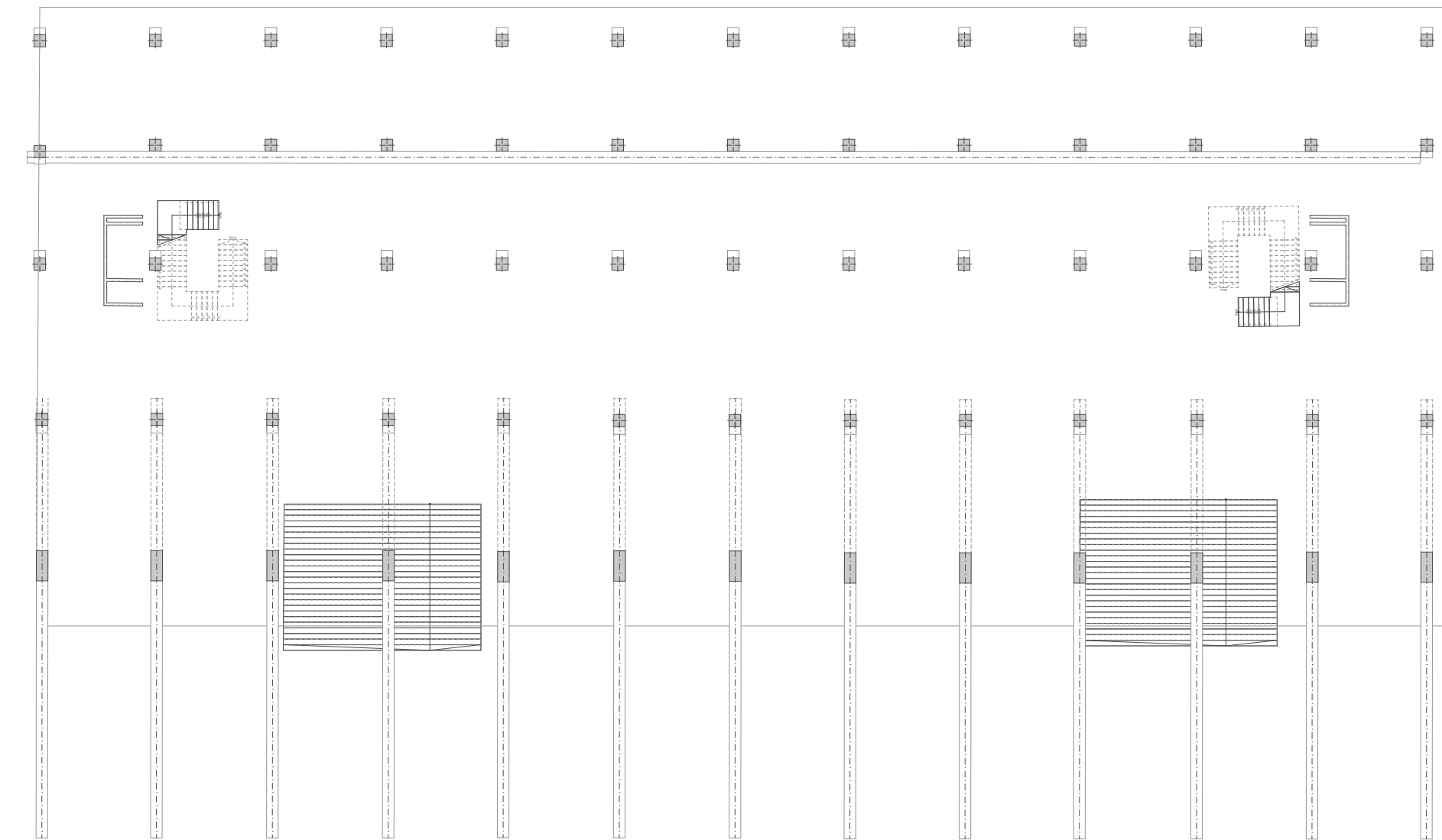

P20 ADMINISTRATIVO NIVEL 1
1:300

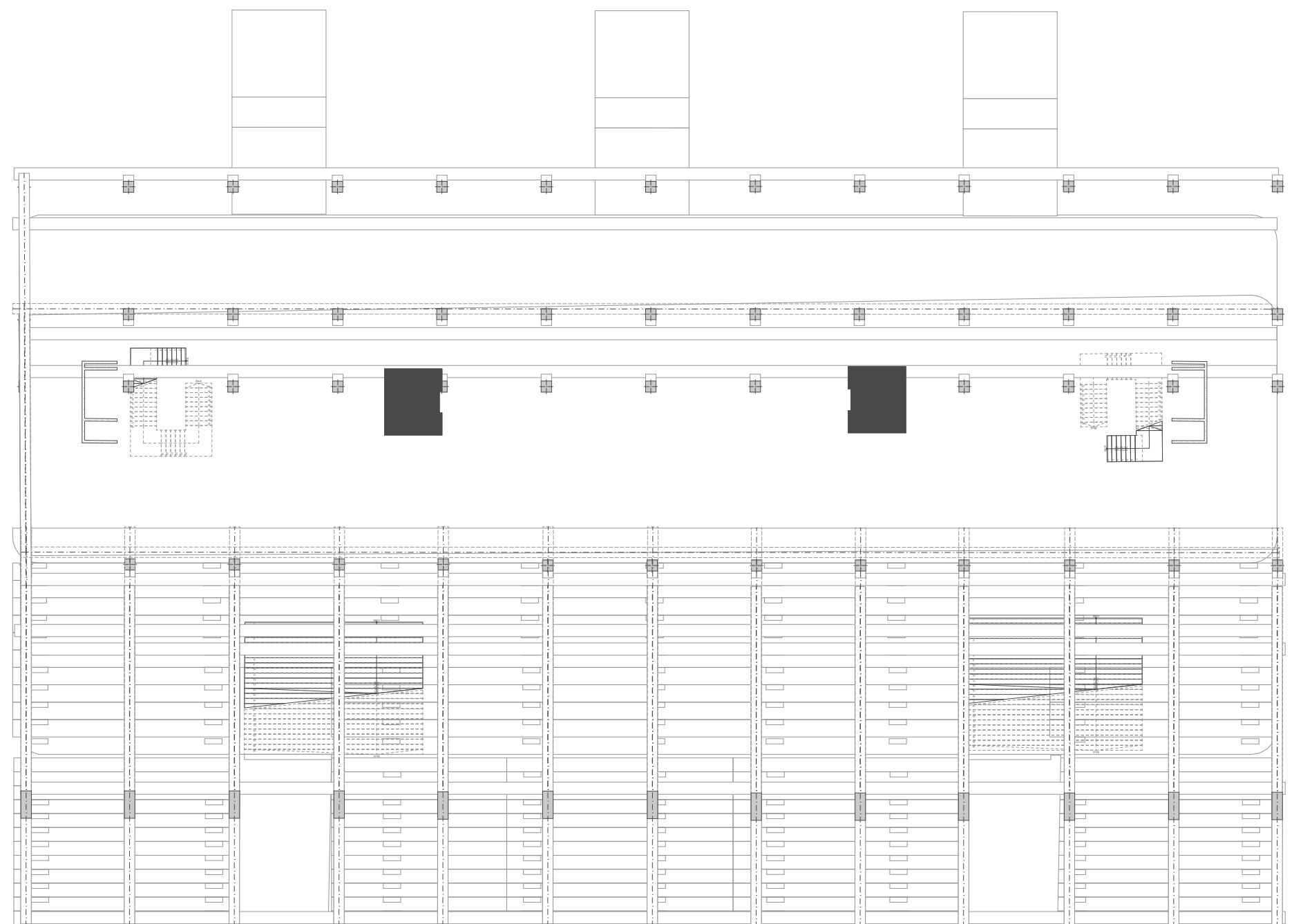

P22 ADMINISTRATIVO NIVEL 3
1:300



UNIVERSIDAD
La Gran Colombia
Fundada en 1951

FACULTAD DE
ARQUITECTURA

ESTUDIANTE:

VALENTINA MARTINEZ
AGUDELO
CODIGO
1000019767

SEBASTIAN ANTONIO
PIRAZAN BUITRAGO
CODIGO
1020829322

PROYECTO:

CENTRO DE EVENTOS
METROPOLITANO
LOS ANDES
OPCIÓN DE ENFASIS
GRUPO 12
PERIODO 2-2024

DOCENTE:

MANUEL FERNANDO
MARTINEZ FORERO

CONTIENE:

ESCALA:	FECHA:
INDICADA	NOVIEMBRE 25 DE 2024

ARCHIVO:	FECHA COPIA:
C. E. LOS ANDES.pln	25/10/24

NORTE:

REVISIÓN:	PLANO No.	PLANCHA No.
1	P-19	1

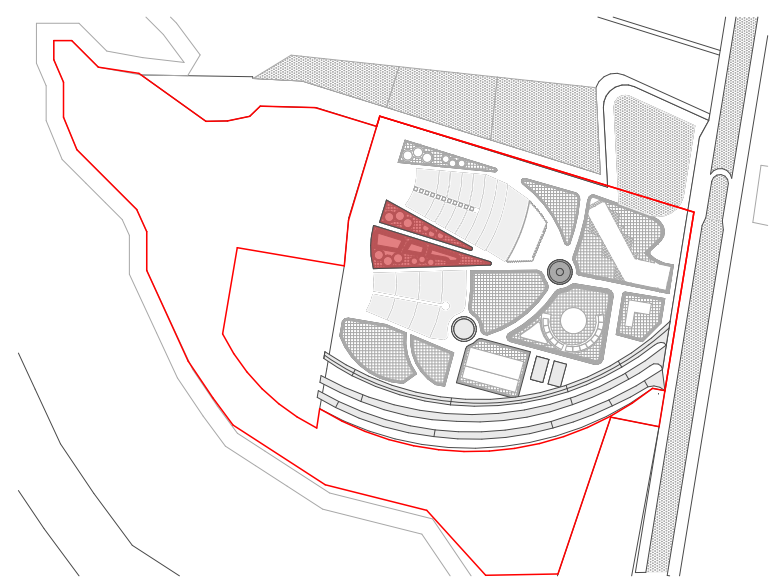

PG PLANTA GENERAL
1:10000

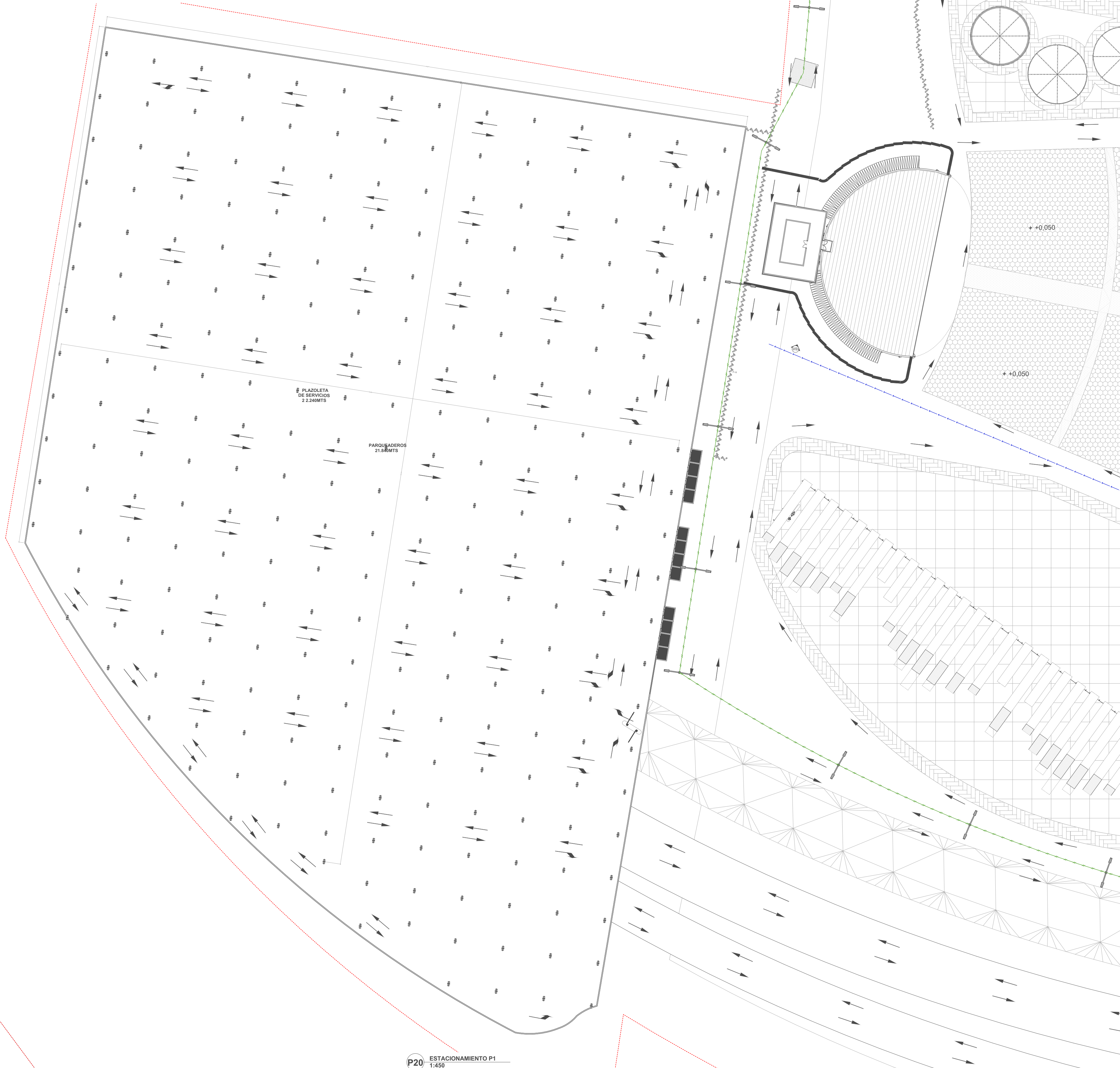

UNIVERSIDAD
La Gran Colombia
Fundada en 1951

FACULTAD DE
ARQUITECTURA

ESTUDIANTE:
VALENTINA MARTINEZ
AGUDELO
CODIGO
1000019767

SEBASTIAN ANTONIO
PIRAZAN BUITRAGO
CODIGO
1020829322

PROYECTO:
CENTRO DE EVENTOS
METROPOLITANO
LOS ANDES
OPCIÓN DE ENFASIS
GRUPO 12
PERIODO 2-2024

DOCENTE:
MANUEL FERNANDO
MARTINEZ FORERO

CONTIENE:

PARQUEADEROS
21.840MTS

ESCALA:
INDICADA

FECHA:
NOBIEMBRE 25
DE
2024

ARCHIVO:
C. E. LOS
ANDES.pln

FECHA COPIA:
25/10/24

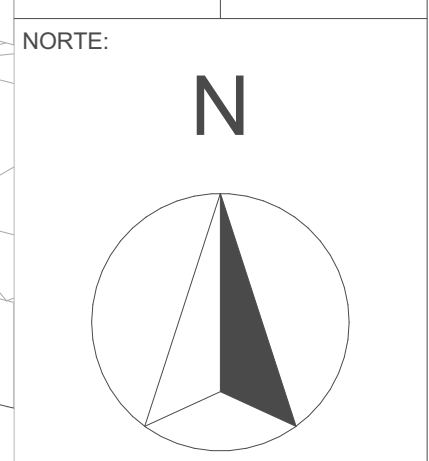

REVISIÓN: 1

PLANO No. P-20

PLANCHA No. 1

P20 ESTACIONAMIENTO P1
1:450

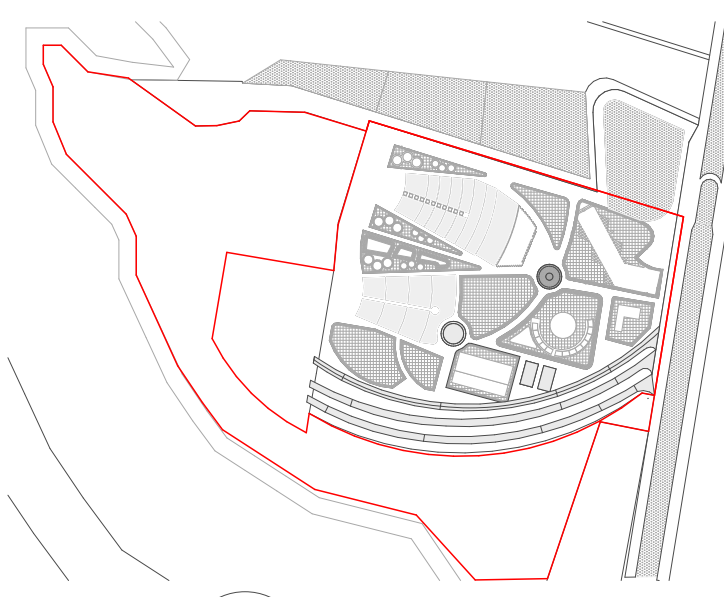

PG PLANTA GENERAL
1:10000

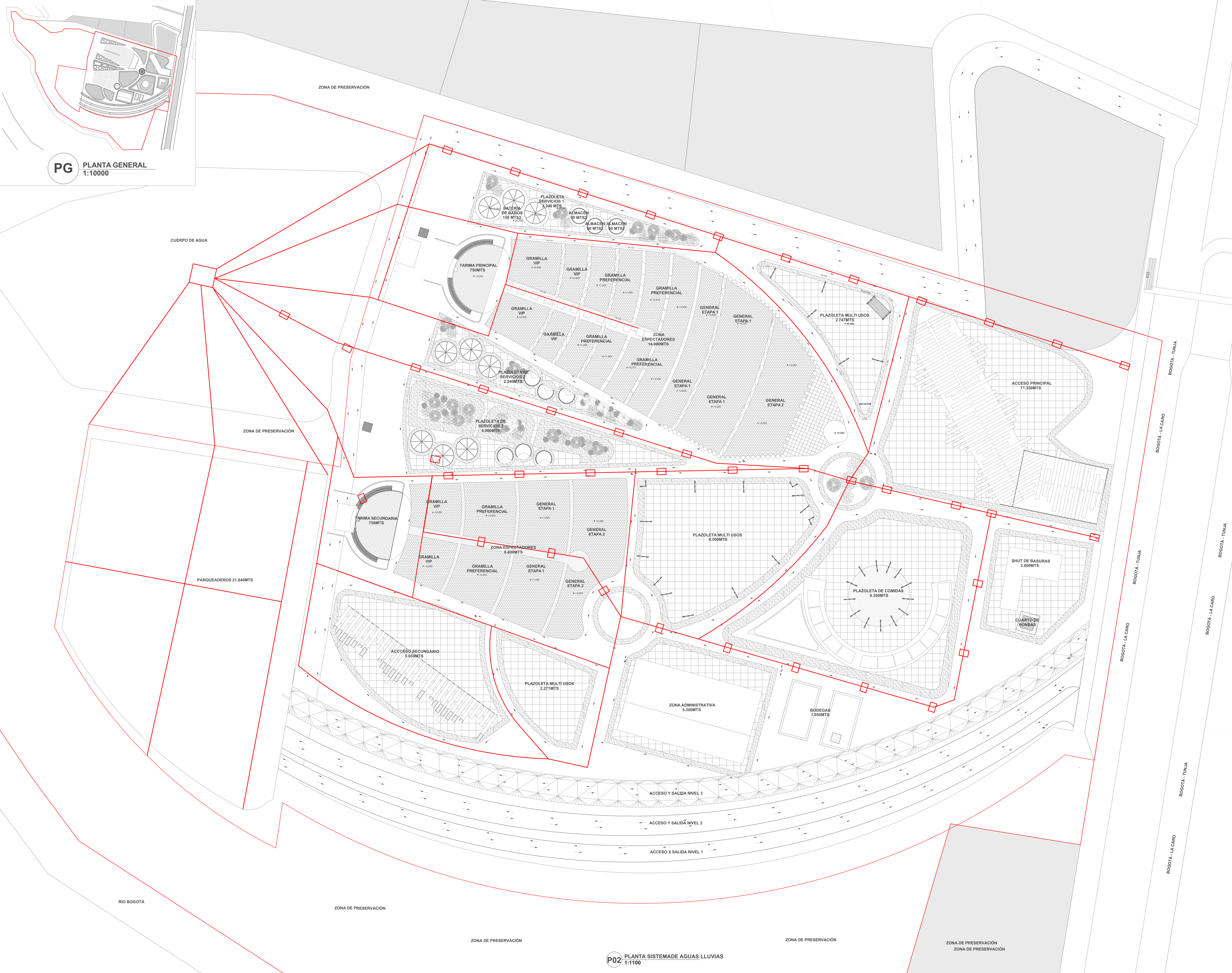

UNIVERSIDAD
La Gran Colombia
Fundada en 1951

FACULTAD DE
ARQUITECTURA

ESTUDIANTE:
VALENTINA MARTINEZ AGUDELO
CODIGO 1000019767

SEBASTIAN ANTONIO PIRAZAN BUITRAGO
CODIGO 1020829322

PROYECTO:
CENTRO DE EVENTOS METROPOLITANO LOS ANDES
OPCIÓN DE ENFASIS GRUPO 12
PERIODO 2-2024

DOCENTE:
MANUEL FERNANDO MARTINEZ FORERO

CONTIENE:

AREAS Y ALCANTARILLADO	
ALCANTARILLADO	
CIRCULACIÓN	
ALCANTARILLAS	

ESCALA: INDICADA
FECHA: NOBIEMBRE 25 DE 2024

ARCHIVO: C. E. LOS ANDES.pln
FECHA COPIA: 25/10/24

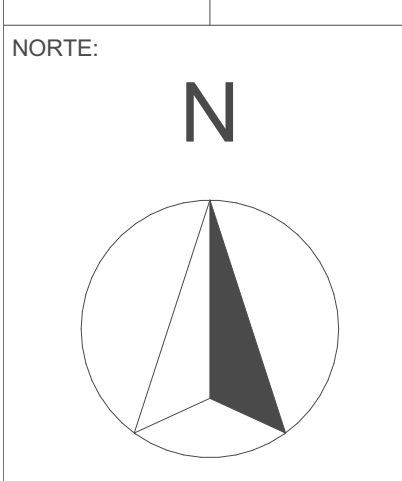

REVISIÓN: 1	PLANO No. P-21	PLANCHA No. 1
-------------	----------------	---------------

P02 PLANTA SISTEMA DE AGUAS LLUVIAS
1:1100