

REVIVRE HABITAT

ARCHITECTURE STUDENT CONTEST BY SAINT GOBAIN

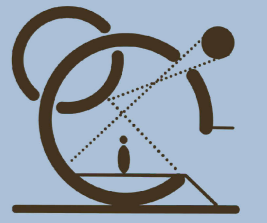

PROYECTO:



REVIVRE HABITAT
Between light & shadow

BOGOTÁ 2025

CONVENCIONES:

CURSO:

PROYECTO OPCIÓN
DE ÉNFASIS

CONTIENE:

TÍTULO

OBSERVACIONES:

ESCALA:

INDICADA

FECHA:

2025

ARCHIVO:

FECHA COPIA:

ELABORACIÓN

SANTIAGO GONZÁLEZ
CARLOS BAQUERO
P-03

REVISIÓN:

PLANO No.

PLANCHA No.

A001

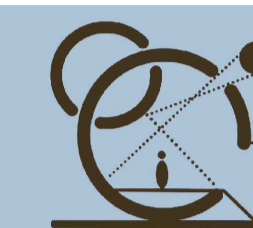

CONVENCIONES DE PLANOS ARQUITECTÓNICOS

Norte

Escala Gráfica

Indicador de Fachada

Indicador de Corte

Acceso

Indicador de Nivel

Tipo de Puerta

Tipo de Storefront

Tipo de Ventana

Detalle Espacio Público

Indicador de Detalle General

Indicador de Nivel

DETALLES MUROS TÍPICOS

MURO EXTERIOR DE MADERA 40cm

EXTERIOR INTERIOR

MURO INTERIOR DE MADERA 20cm

INTERIOR INTERIOR

SÍMBOLO	TIPO	DESCRIPCIÓN	MEDIDAS		RESISTENCIA AL FUEGO
			ANCHO	ALTO	
	P1	Puerta principal. Marco en aluminio y paneles acristalados.	1.80m	2.13m	20 minutos
	P2	Puerta doble. Marco en aluminio y paneles acristalados.	1.80m	2.13m	20 minutos
	P3	Puerta sencilla. Marco en aluminio y paneles acristalados.	0.90m	2.13m	20 minutos

SÍMBOLO	TIPO	DESCRIPCIÓN	MEDIDAS		RESISTENCIA AL FUEGO
			ANCHO	ALTO	
	V1	Ventana Marco en aluminio y paneles Saint-Gobain.	1.50m	2.13m	20 minutos
	V2	Ventana Marco en aluminio y paneles Saint-Gobain.	1.80m	2.13m	20 minutos
	V3	Ventana Marco en aluminio y paneles Saint-Gobain.	1.80m	2.13m	20 minutos

DETALLES PUERTAS

MATERIA EN CONCRETO FUNDIDO IN SITU

TERRENO

BASE GRANULAR 20cm

MATERIAL GRANULAR 15cm

ARENA 10cm

LOZETA 40x40x10

DETALLES VENTANAS

DETALLES ESPACIO PÚBLICO

IMPLANTACIÓN Y ESPACIO PÚBLICO

PROYECTO:

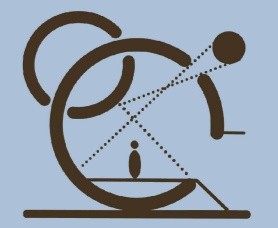

REVIVRE HABITAT
Between light & shadow

BOGOTÁ 2025

CONVENCIONES:

CURSO:

PROYECTO OPCIÓN
DE ÉNFASIS

CONTIENE:

NORD ISERE
LOCALIZACIÓN

OBSERVACIONES:

ESCALA:

INDICADA

FECHA:

2025

ARCHIVO:

FECHA COPIA:

ELABORACIÓN

SANTIAGO GONZÁLEZ
CARLOS BAQUERO
P-03

REVISIÓN:

PLANO No.

PLANCHA No.

A101

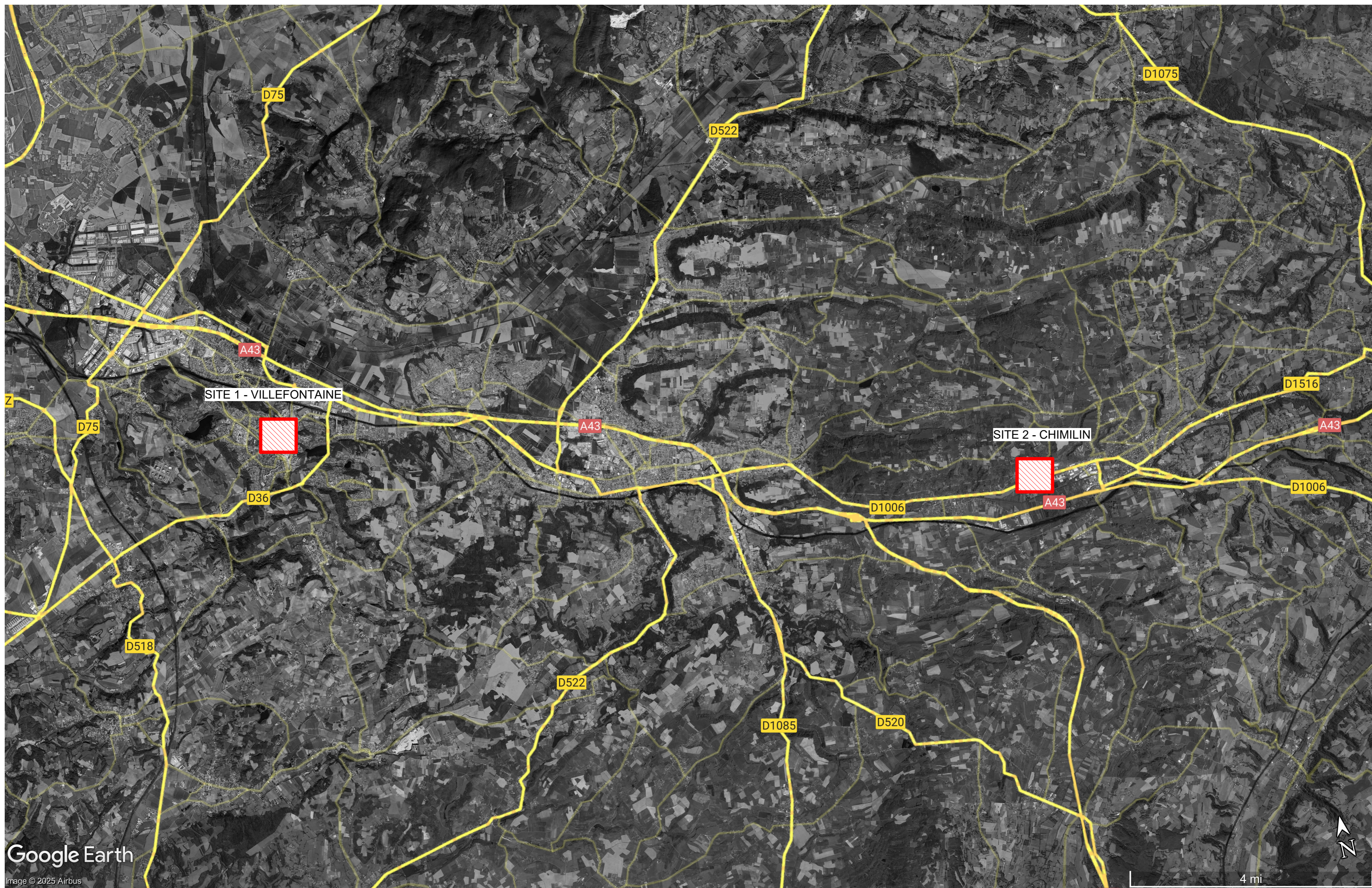

Google Earth

Image © 2025 Airbus

1 NORD ISERE

1 : 1000

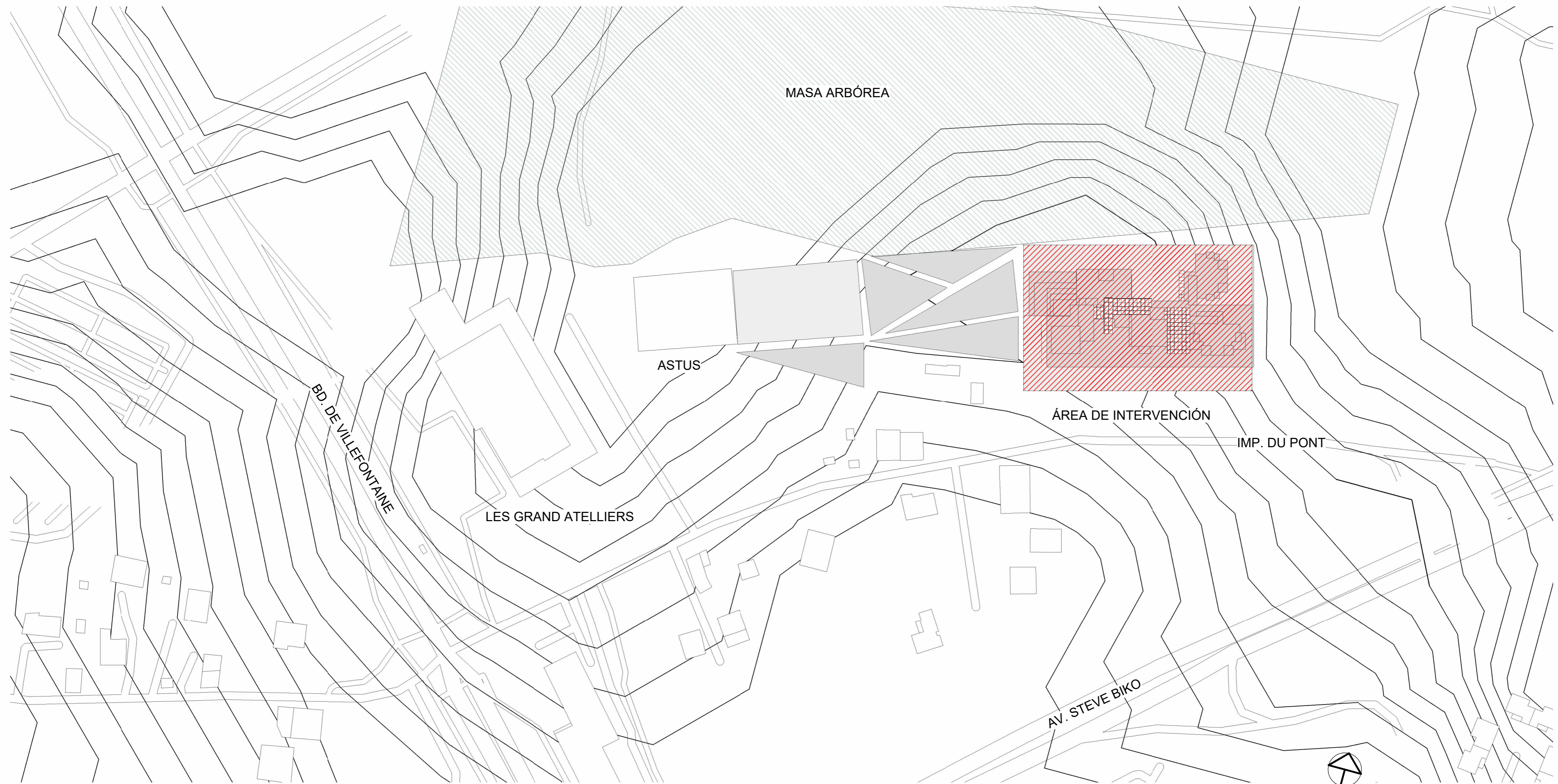

1 LOCALIZACIÓN
1 : 1000

PROYECTO:

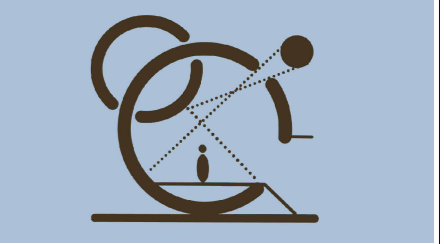

REVIVRE HABITAT
Between light & shadow

BOGOTÁ 2025

CONVENCIONES:

- ÁREA INTERVENIDA = 4,800 m²
- MASA ARBÓREA

CURSO:

PROYECTO OPCIÓN
DE ÉNFASIS

CONTIENE:

VILLEFONTAINE
LOCALIZACIÓN

OBSERVACIONES:

ESCALA:

INDICADA

FECHA:

2025

ARCHIVO:

FECHA COPIA:

ELABORACIÓN

SANTIAGO GONZÁLEZ
CARLOS BAQUERO
P-03

REVISIÓN:

PLANO No.

PLANCHA No.

A102

PROYECTO:

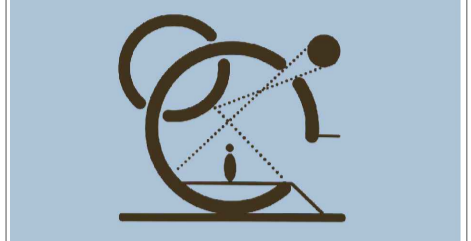

REVIVRE HABITAT
Between light & shadow

BOGOTÁ 2025

CONVENCIONES:

VER NOTAS GENERALES

CURSO:

PROYECTO OPCIÓN
DE ÉNFASIS

CONTIENE:

LEVEL 1

OBSERVACIONES:

ESCALA:

INDICADA

ARCHIVO:

ELABORACIÓN

SANTIAGO GONZÁLEZ
CARLOS BAQUERO
P-03

REVISIÓN:

PLANO No.

PLANCHA No.

A103

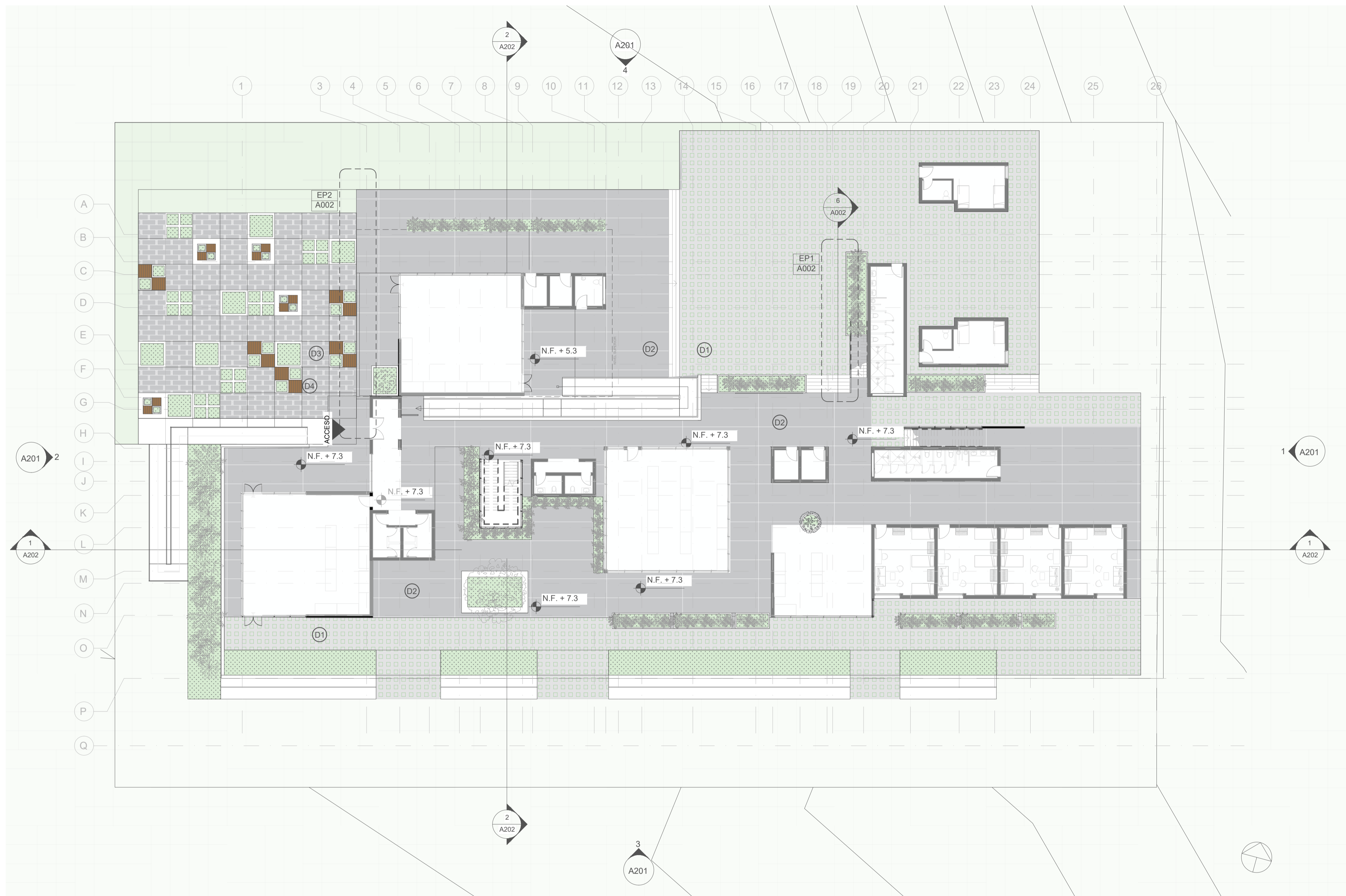

1 IMPLANTACIÓN Y ESPACIO PÚBLICO
1 : 200



PROYECTO:

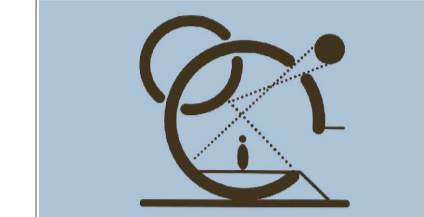

REVIVRE HABITAT
Between light & shadow

BOGOTÁ 2025

CONVENCIONES:

VER NOTAS GENERALES

CURSO:

PROYECTO OPCIÓN
DE ÉNFASIS

CONTIENE:

LEVEL 1

OBSERVACIONES:

ESCALA:

INDICADA

FECHA:

2025

ARCHIVO:

FECHA COPIA:

ELABORACIÓN
SANTIAGO GONZÁLEZ
CARLOS BAQUERO
P-03

REVISIÓN:

PLANO No.

PLANCHA No.

A104

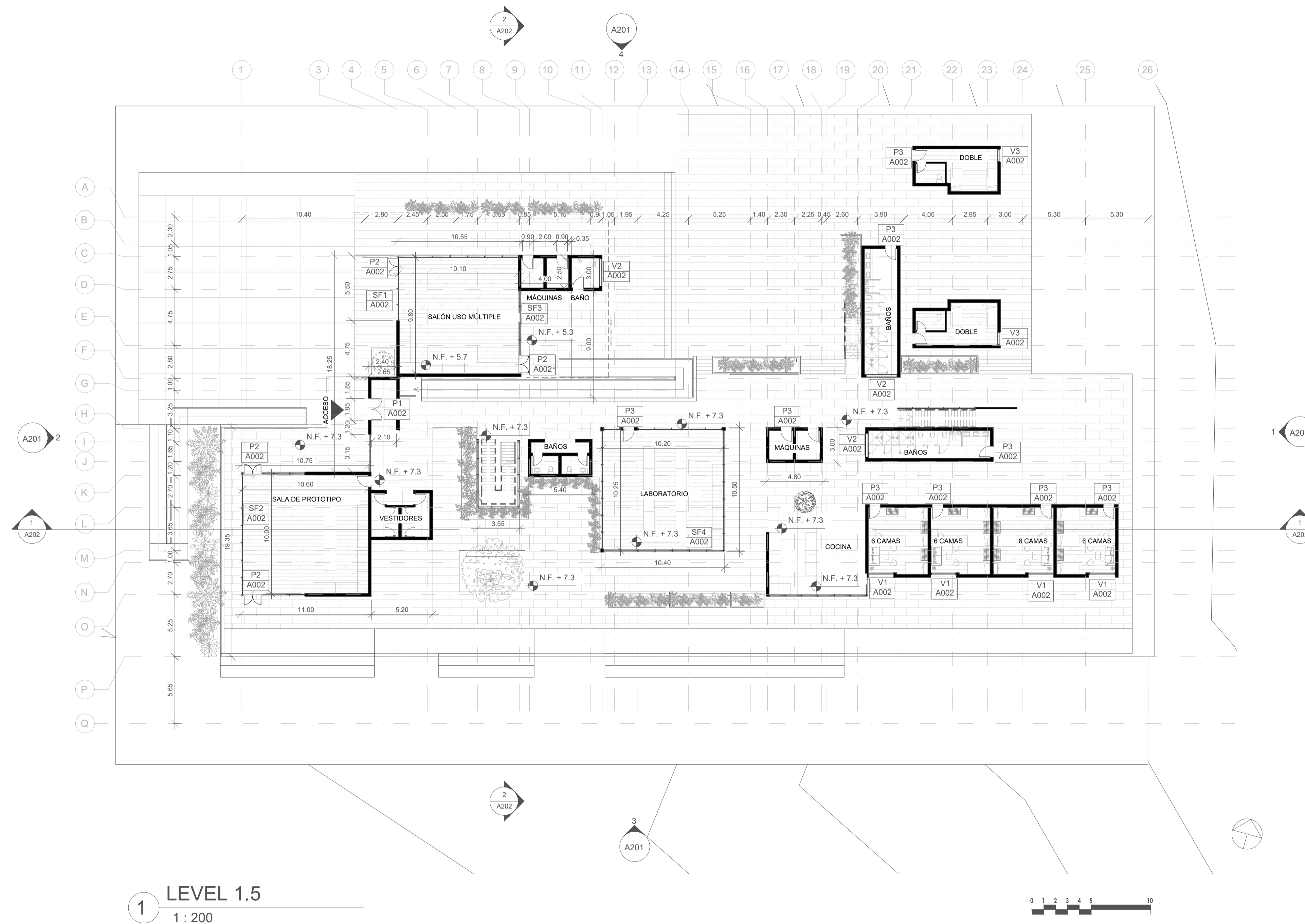

1 LEVEL 1.5
1 : 200

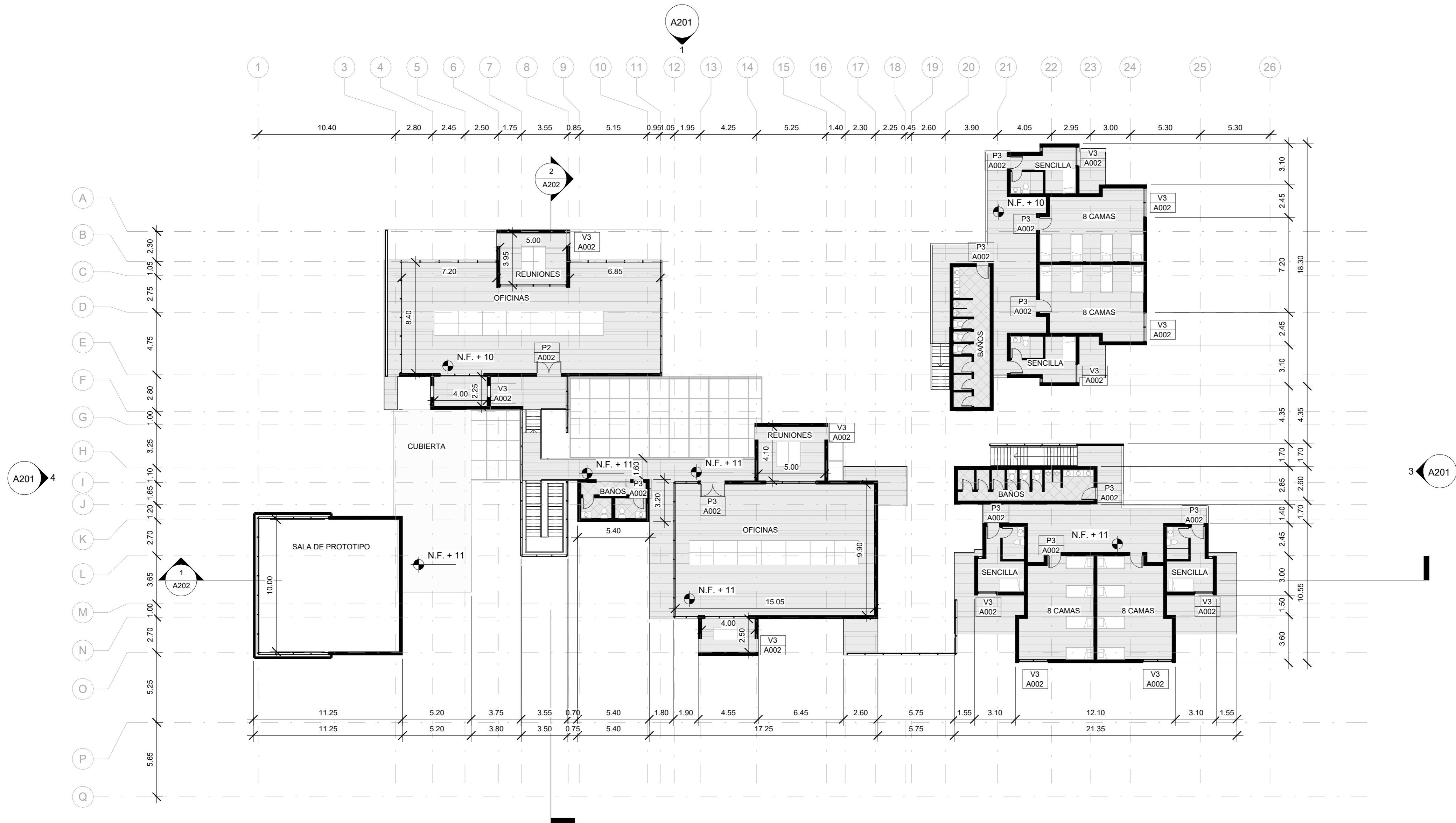
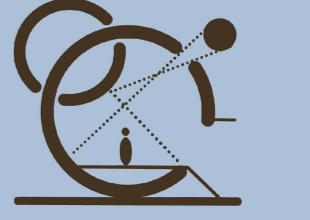

1 LEVEL 2.5
1 : 200

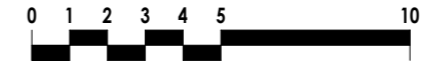

PROYECTO:

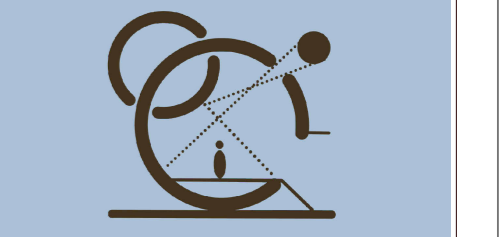

REVIVRE HABITAT
Between light & shadow

BOGOTÁ 2025

CONVENCIONES:

CURSO:

PROYECTO OPCIÓN
DE ÉNFASIS

CONTIENE:

CUBIERTAS

OBSERVACIONES:

ESCALA:

INDICADA

FECHA:

2025

ARCHIVO:

FECHA COPIA:

ELABORACIÓN

SANTIAGO GONZÁLEZ
CARLOS BAQUERO
P-03

REVISIÓN:

PLANO No.

PLANCHA No.

A106

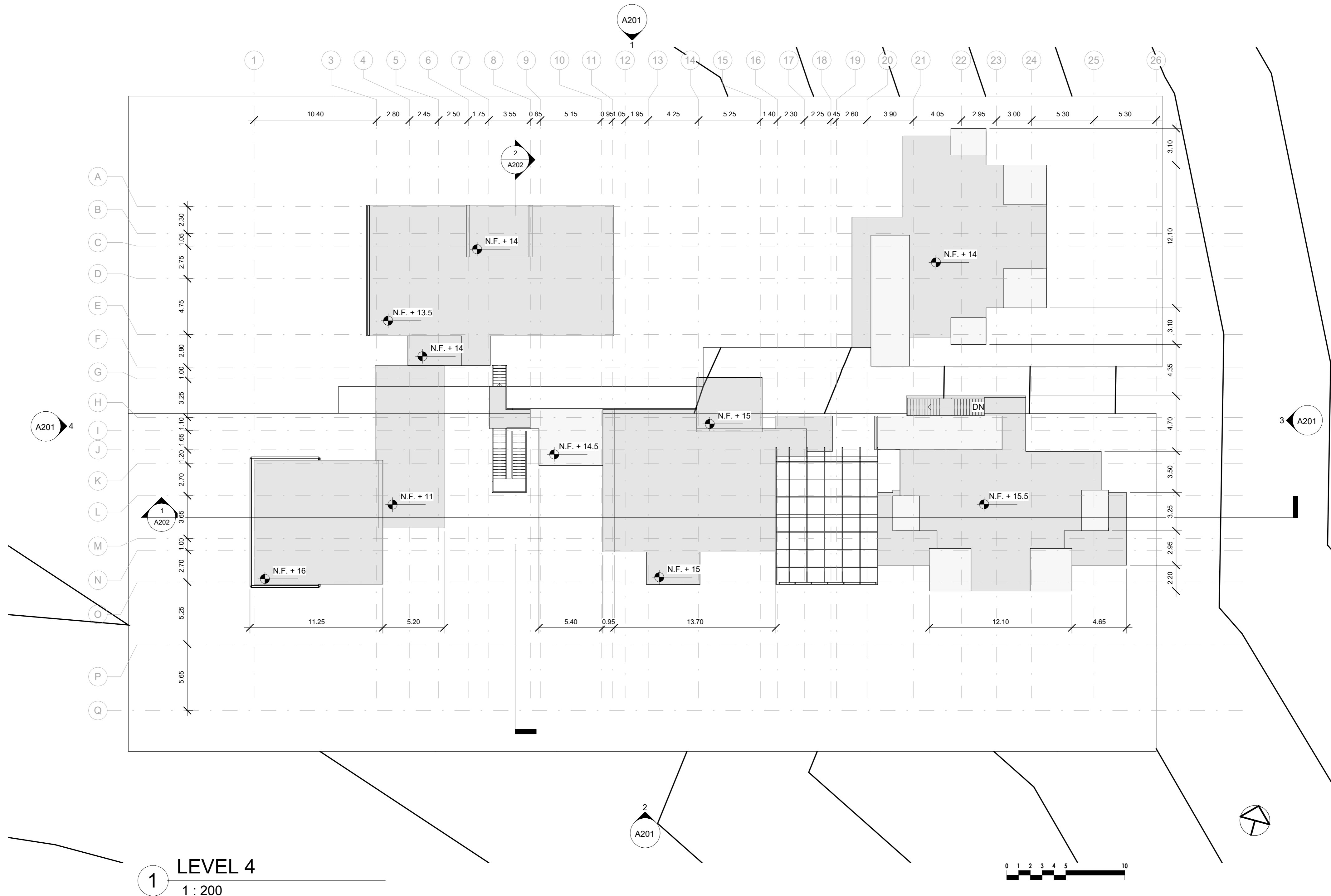

1 LEVEL 4
1 : 200

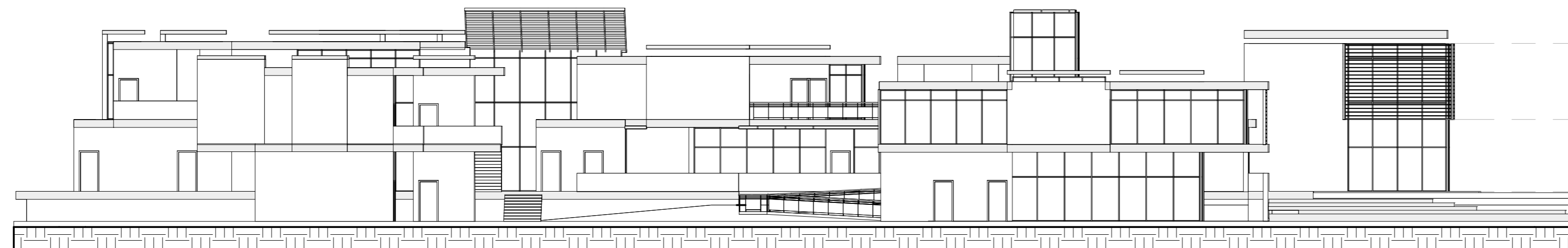
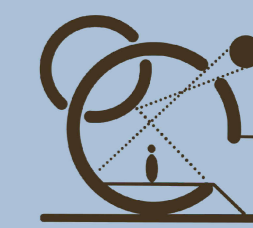

LOCALIZACIÓN 18.5
LEVEL 4 15.3
LEVEL 2.5 11.2
LEVEL 1.5 7.3

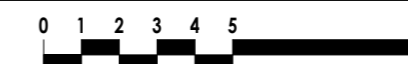

1 FACHADA NORTE
1 : 200

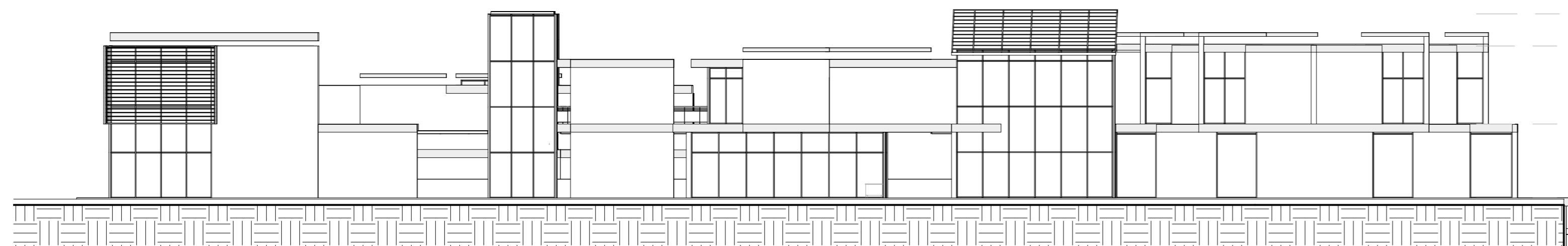

LEVEL 4.5 17
LEVEL 4 15.3
LEVEL 2.5 11.2
LEVEL 1.5 7.3

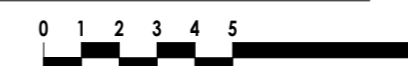

2 FACHADA SUR
1 : 200

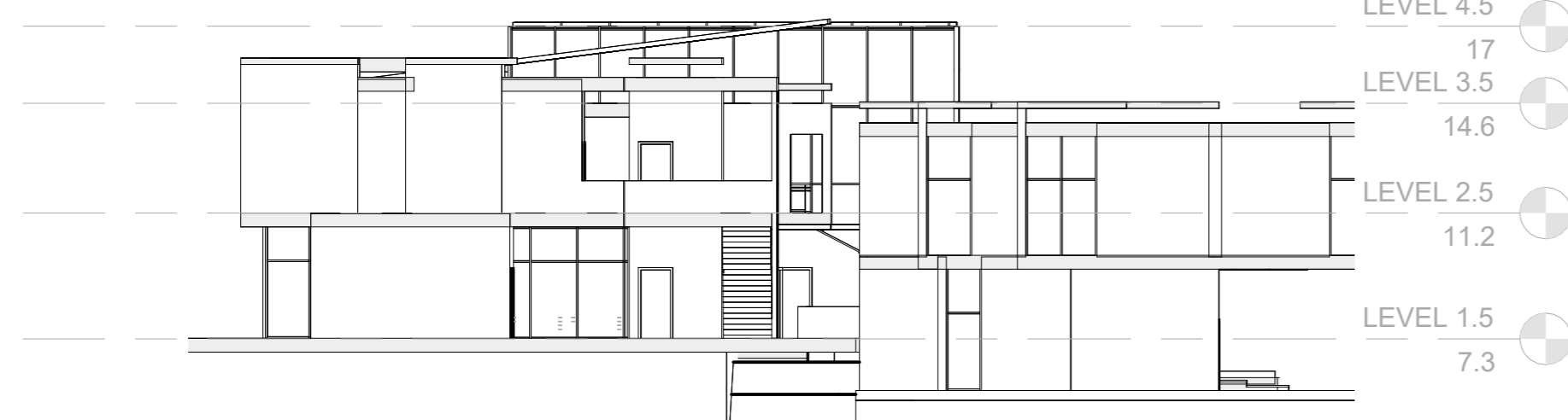

LEVEL 4.5 17
LEVEL 3.5 14.6
LEVEL 2.5 11.2
LEVEL 1.5 7.3

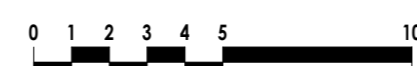

3 FACHADA ORIENTAL
1 : 200

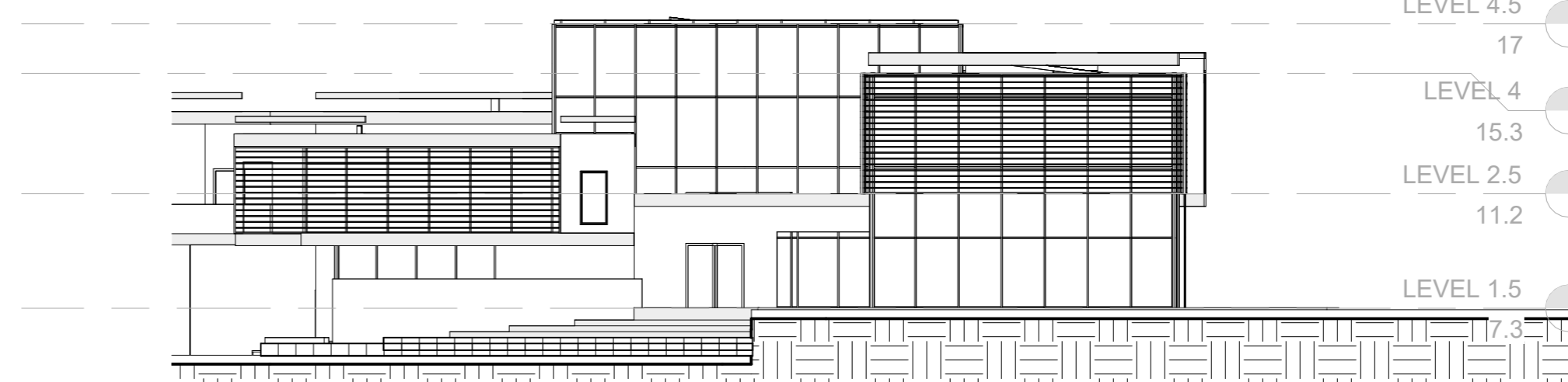

LEVEL 4.5 17
LEVEL 4 15.3
LEVEL 2.5 11.2
LEVEL 1.5 7.3

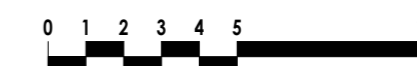

4 FACHADA OCCIDENTAL
1 : 200

PROYECTO:

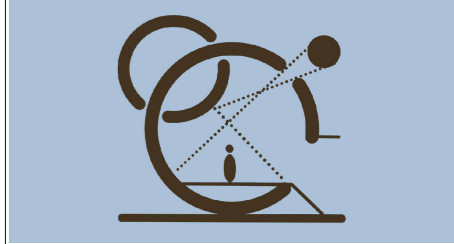

REVIVRE HABITAT
Between light & shadow

BOGOTÁ 2025

CONVENCIONES:

CURSO:

PROYECTO OPCIÓN
DE ÉNFASIS

CONTIENE:

SECCIONES

OBSERVACIONES:

ESCALA:

INDICADA

FECHA:

2025

ARCHIVO:

FECHA COPIA:

ELABORACIÓN

SANTIAGO GONZÁLEZ
CARLOS BAQUERO
P-03

REVISIÓN:

PLANO No.

PLANCHA No.

A202

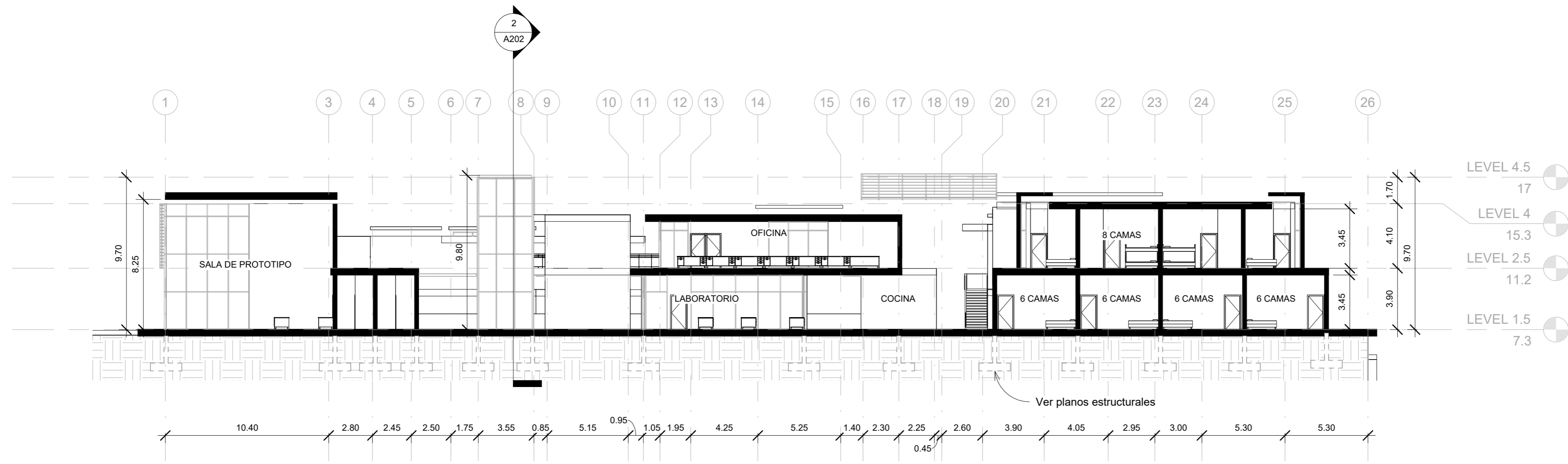

1 SECCIÓN A-A'
1 : 200

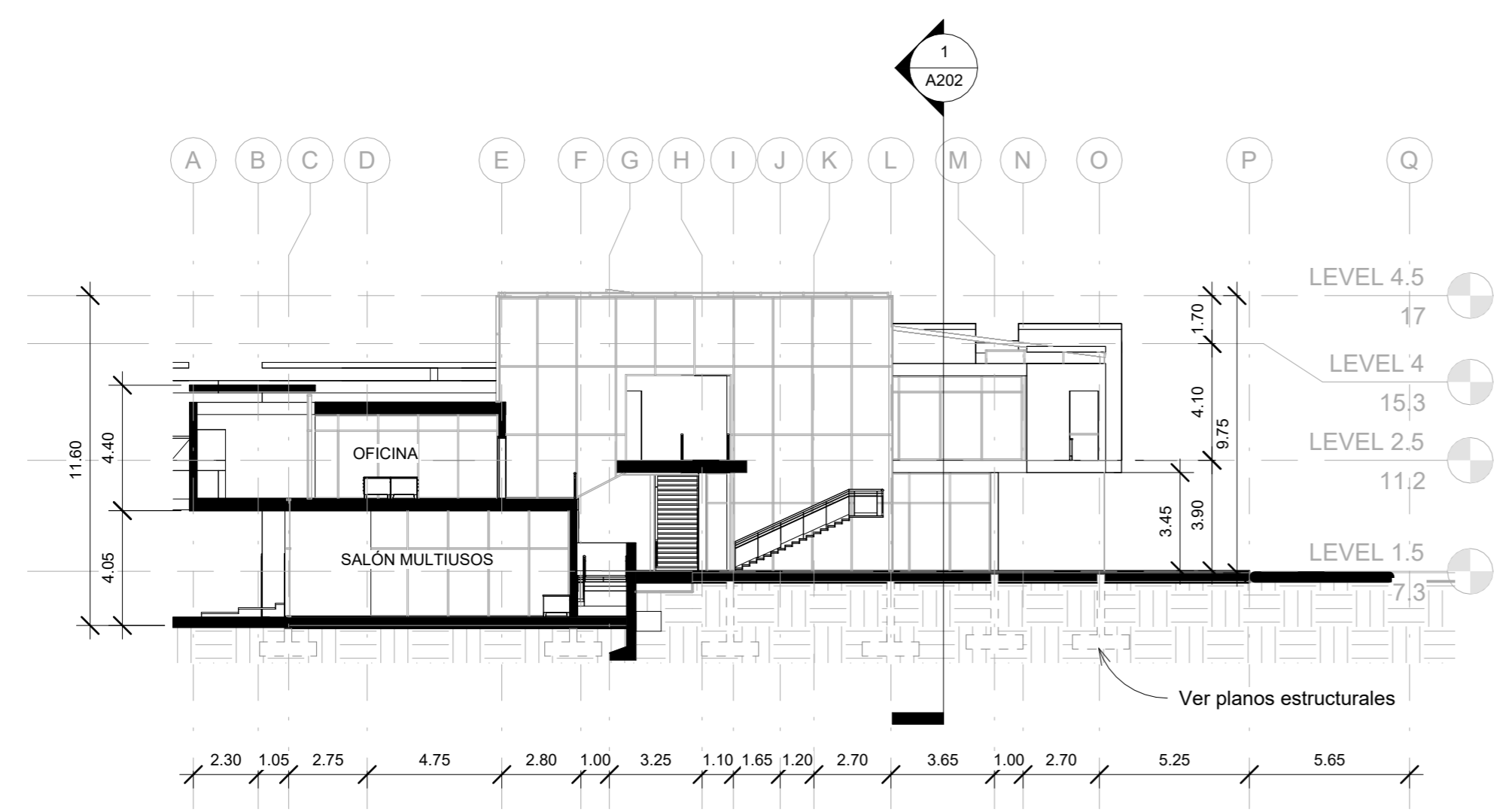

2 SECCIÓN B-B'
1 : 200

PARÁMETROS SÍSMICOS

1- NORMAS APLICADAS

DECRETO	926	19/03/2010	REFERENCIA NSR10
DECRETO	2525	13/07/2010	
DECRETO	92	17/01/2011	
DECRETO	340	13/02/2012	

2- SISTEMA ESTRUCTURAL

- PÓRTICO DE COLUMNAS Y VIGAS EN MADERA CLT

3- ZONA DE AMENAZA SÍSMICA

BAJA	INTERMEDIA	ALTA
X		

4- GRUPO DE USO

GRUPO	I

5- CAPACIDAD DE DISIPACIÓN DE ENERGÍA

MINIMA	MODERADA	ESPECIAL
	X	

6- MÉTODO DE DISEÑO

- PREDIMENSIONAMIENTO ESTRUCTURAL

7- PARÁMETROS ELEMENTOS NO ESTRUCTURALES

TIPO DE ANCLAJE:	NO DUCTIL
GRADO DE DESEMPEÑO	
-BAJA	
-BUENA	X
-SUPERIOR	

8- ESTUDIO DE SUELOS

TIPO DE SUELO	N/A
ING. DE SUELOS	N/A
N° DEL INFORME	N/A
FECHA	N/A

ESPECIFICACIONES

1- CONCRETOS

f_c	Mpa	Kg/cm ²	P.S.I.
-PLACAS DE CONTRAPISO	21	211	3000
-ZAPATAS	21	211	3000
-PEDESTALES	21	211	3000
-MUROS CONTENCIÓN	21	211	3000

ADITIVOS ESPECIALES

SIKADUR 32 PRIMER O SIMILARES, ENTRE CONCRETOS DE DIFERENTES EDADES DE FRAGUADO.
RESINA EPOXICA PARA ANCLAJES DE REFUERZO, TIPO SIKA ANCHIRFIX-4 O SIMILARES.
CONCRETO SIN RETRACCIÓN SIKA CONCRELISTO RE SIKAGROUT O SIMILARES

2- ACEROS

F_y	Mpa	Kg/cm ²
$\phi < 14"$ (SOLO NO EST.)	240	2400
$\phi > 3/8"$ a 1"	420	4200
MALLAS ELECT.	500	5000

GANCHOS SEGÚN NSR-10

NÚMERO	2	3	4	5	6	7	8
DIÁMETRO-PULGADAS	1/4	3/8	1/2	5/8	3/4	7/8	1
LONG GANCHO-CMS	10	15	20	25	25	30	35
LONG GANCHO-CMS	10	15	20	20	25	25	30
GANCHOS ESTRIBOS	7.5	.10	12.5				

3-LADRILLO RESISTENCIA A LA COMPRESIÓN

f_m	11.35 Mpa BASADO f_{cv}
LADRILLO PRENSADO LIVIANO	
E_m	7386 Mpa

MORTERO DE PEGA: TIPO $f_{cg} \geq 12.5$ mpa

MORTERO DE RELLENO: ENTRE 13.39 mpa Y 16.07 mpa

4- CARGA MUERTA ADICIONAL AL PESO PROPIO

	Kg/m ²
CUBIERTA PLANA WC	100
ZONA DE BAÑOS	300

5 CARGA VIVA DE DISEÑO Kg/m²

	Kg/m ²
CUBIERTA PLANA WC	100
ZONA DE BAÑOS	300

7- NOMENCLATURA DEL ELEMENTO

VT-01=	IDENTIFICACIÓN DEL ELEMENTO
SON#=	CANTIDAD DE ELEMENTOS IGUALES
15X30=	SECCIÓN DEL ELEMENTO EN cms (BXH)

8- NOMENCLATURA DEL REFUERZO

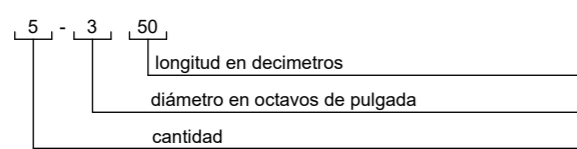

9- NOMENCLATURA DE ESTRIBOS

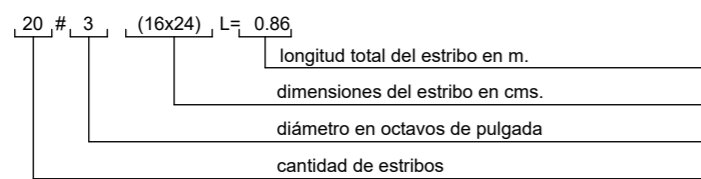

10- COORDINACIÓN DE PLANOS

1- EL PROYECTO ESTRUCTURAL SE BASA EN LOS PLANOS ARQUITECTÓNICOS.

2- EL CONSTRUCTOR BAJO SU ENTERA RESPONSABILIDAD, DEBE VERIFICAR OPORTUNAMENTE LA COORDINACIÓN DE PLANOS ESTRUCTURALES CON LOS PLANOS ARQUITECTÓNICOS Y DE INSTALACIONES DE SERVICIOS PÚBLICOS. LA COORDINACIÓN DEBE ASEGURAR LA COINCIDENCIA DE EJES, COTAS, NIVELES DE TODO EL PROYECTO

3- CUALQUIER DISCREPANCIA DEBE SER CONSULTADA CON EL ARQUITECTO Y EL INGENIERO ESTRUCTURAL.

4- CUALQUIER MODIFICACIÓN SE DEBE CONSULTAR CON EL CALCULISTA.

5- EL DIMENSIONAMIENTO Y EL DISEÑO DE LOS ELEMENTOS ESTRUCTURALES (VIGAS, VIGUETAS Y COLUMNAS) SE HAN REALIZADO CON BASE EN EL DISEÑO ARQUITECTÓNICO.

6- EL CONSTRUCTOR NO PODRÁ VARIAR NI LOCALIZACIÓN NI DIMENSIONES DE LOS ELEMENTOS ESTRUCTURALES.

7- NO SE PODRÁ SOBRECARGAR LA ESTRUCTURA CON CARGAS NO PREVISTAS EN EL DISEÑO.

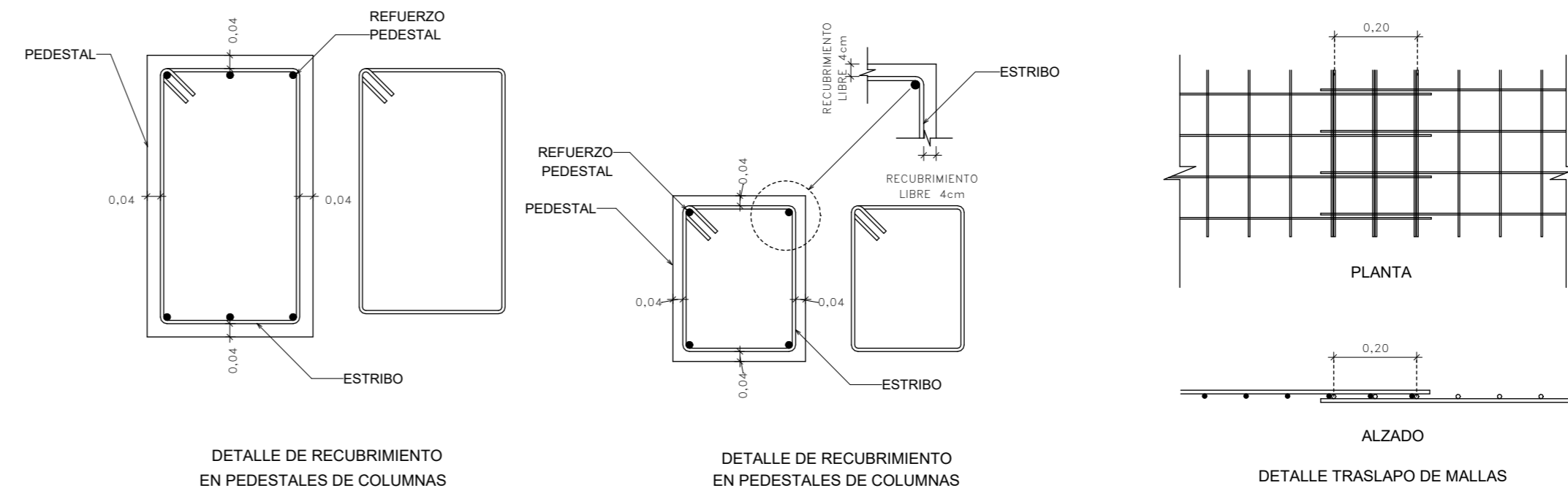

LISTA DE PLANOS	
NÚMERO	TÍTULO
E101	ESPECIFICACIONES GENERALES
E102	DETALLES TÍPICOS
E201	LOCALIZACIÓN DE ZAPATAS
E301	LEVEL 1 - LOCALIZACIÓN DE COLUMNAS
E302	LEVEL 1 - LOCALIZACIÓN DE VIGAS
E303	LEVEL 1 - PLACAS DE CONTRAPISO
E401	LEVEL 2 - LOCALIZACIÓN DE COLUMNAS
E402	LEVEL 2 - LOCALIZACIÓN DE VIGAS
E403	LEVEL 2 - PLACAS CLT
E501	CUBIERTA - LOCALIZACIÓN DE VIGAS
E502	CUBIERTA - PLACAS CLT
E601	VISTA ISOMÉTRICA

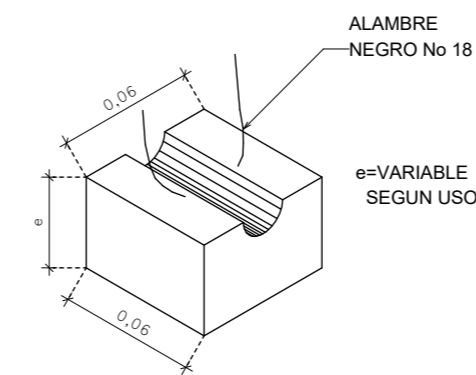

DETALLE DISTANCIADOR EN FORMA DE PANELA (EN CONCRETO) SIN ESCALA

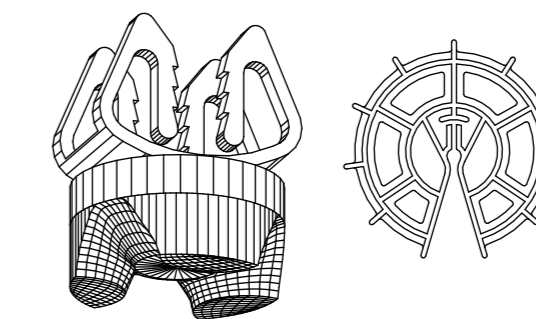

DETALLE DISTANCIADOR EN CONCRETO Y PLÁSTICO SIN ESCALA

RECOMENDACIONES CONSTRUCTIVAS:

- PARA GARANTIZAR EL RECUBRIMIENTO Y POSICIÓN DEL REFUERZO, SE USARÁN PANELAS O SOPORTES ELABORADOS EN CONCRETO DE LA MISMA CALIDAD DEL QUE POSTERIORMENTE SE VACIARÁ.
- PARA ASEGURAR LA POSICIÓN DE LA PARRILLA CON RELACIÓN A OTRA, SE UTILIZARÁN ESPACIADORES O BURRITOS EN VARILLA DE 3/8", COLOCADOS PREFERENCIALMENTE SOBRE PANELAS.
- NO ES ADMISIBLE EL USO DE DISTANCIADORES DE LADRILLO NI MATERIAL CERÁMICO.

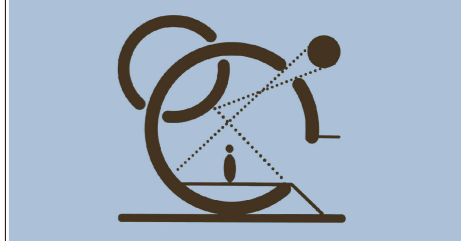
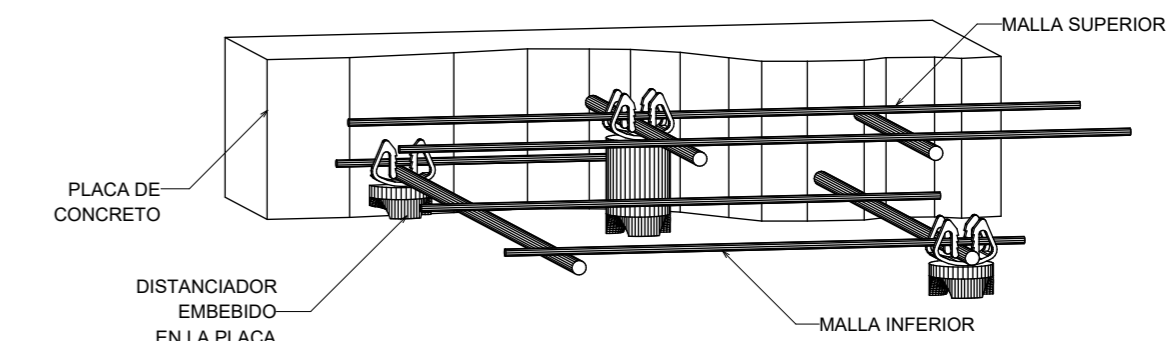

PROYECTO:

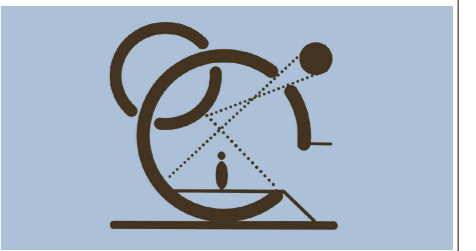

REVIVRE HABITAT
Between light & shadow

BOGOTÁ 2025

CONVENCIONES:

CURSO:

PROYECTO OPCIÓN
DE ÉNFASIS

CONTIENE:

LOCALIZACIÓN DE
ZAPATAS

OBSERVACIONES:

ESCALA:

INDICADA

ARCHIVO:

FECHA:

2025

FECHA COPIA:

ELABORACIÓN

SANTIAGO GONZÁLEZ
CARLOS BAQUERO
P-03

REVISIÓN:

PLANO No.

PLANCHA No.

E201

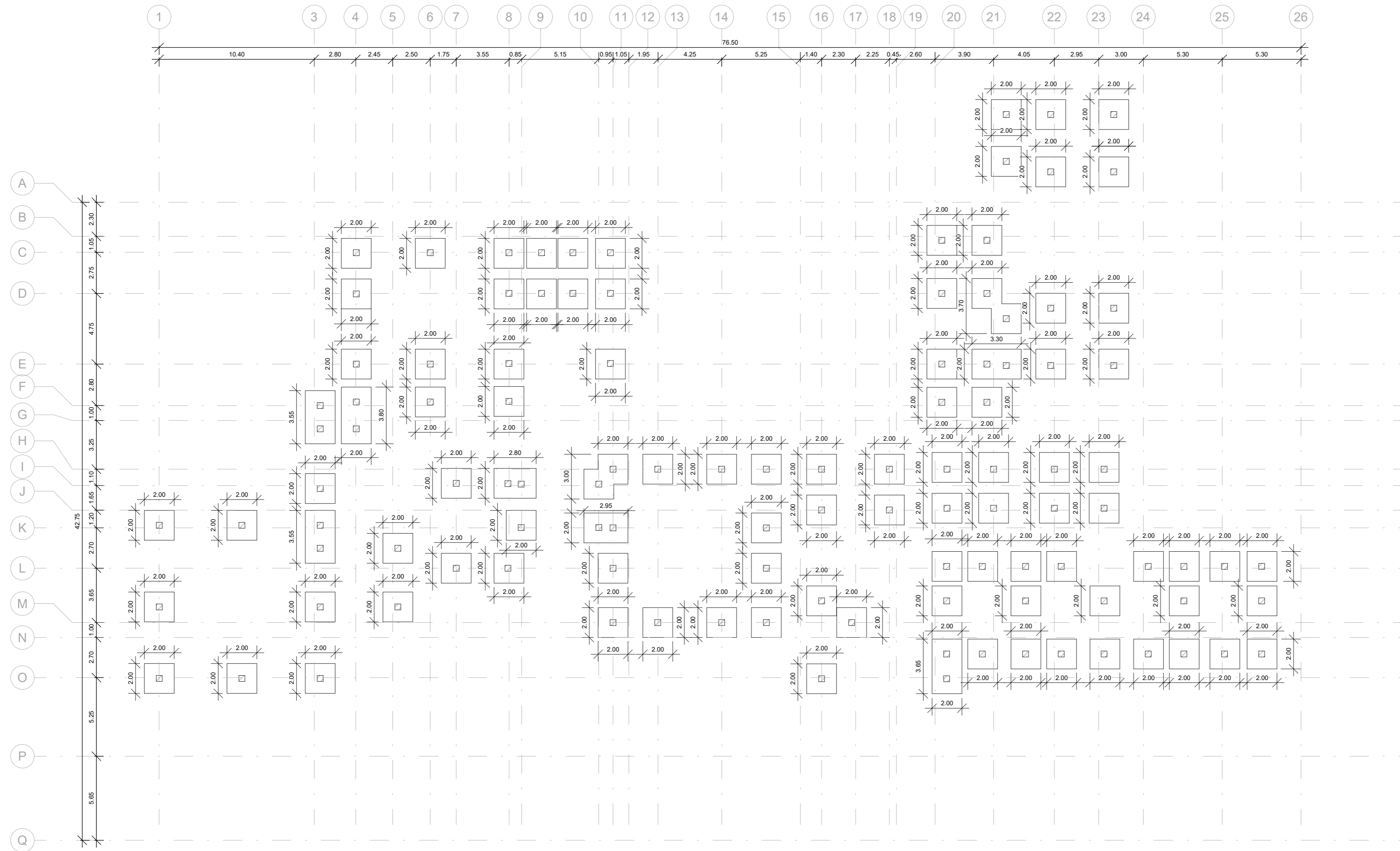

1 LEVEL 0 - LOCALIZACIÓN DE ZAPATAS
1 : 200



PROYECTO:

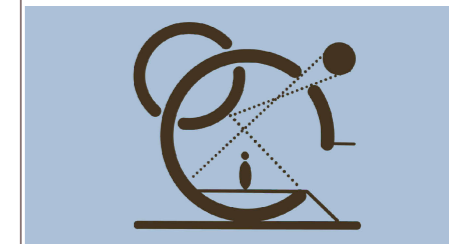

REVIVRE HABITAT
Between light & shadow

BOGOTÁ 2025

CONVENCIONES:

CURSO:

PROYECTO OPCIÓN
DE ÉNFASIS

CONTIENE:

LEVEL 1 - LOCALIZACIÓN
DE COLUMNAS

OBSERVACIONES:

ESCALA:

INDICADA

ARCHIVO:

FECHA:

2025

FECHA COPIA:

ELABORACIÓN

SANTIAGO GONZÁLEZ
CARLOS BAQUERO
P-03

REVISIÓN:

PLANO No.

PLANCHA No.

E301

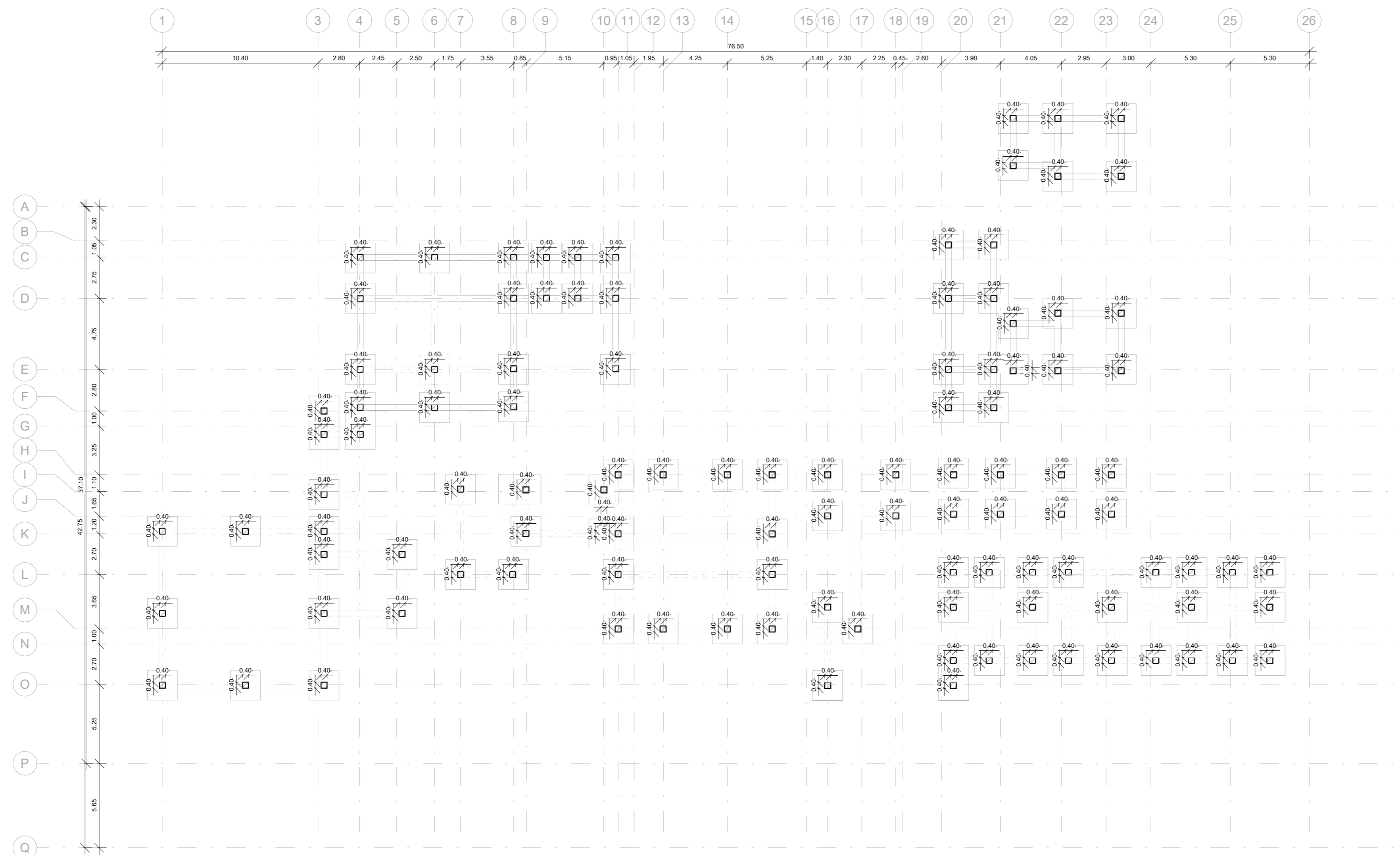

1 LEVEL 1.5 - LOCALIZACIÓN DE COLUMNAS
1 : 200

PROYECTO:

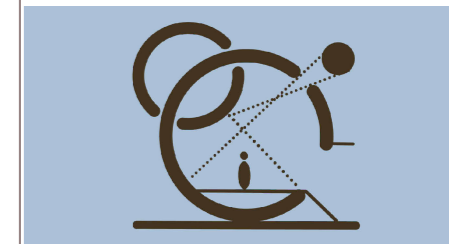

REVIVRE HABITAT
Between light & shadow

BOGOTÁ 2025

CONVENCIONES:

CURSO:

PROYECTO OPCIÓN
DE ÉNFASIS

CONTIENE:

LEVEL 1 - LOCALIZACIÓN
DE VIGAS

OBSERVACIONES:

ESCALA:

INDICADA

FECHA:

2025

ARCHIVO:

FECHA COPIA:

ELABORACIÓN

SANTIAGO GONZÁLEZ
CARLOS BAQUERO
P-03

REVISIÓN:

PLANO No.

PLANCHA No.

E302

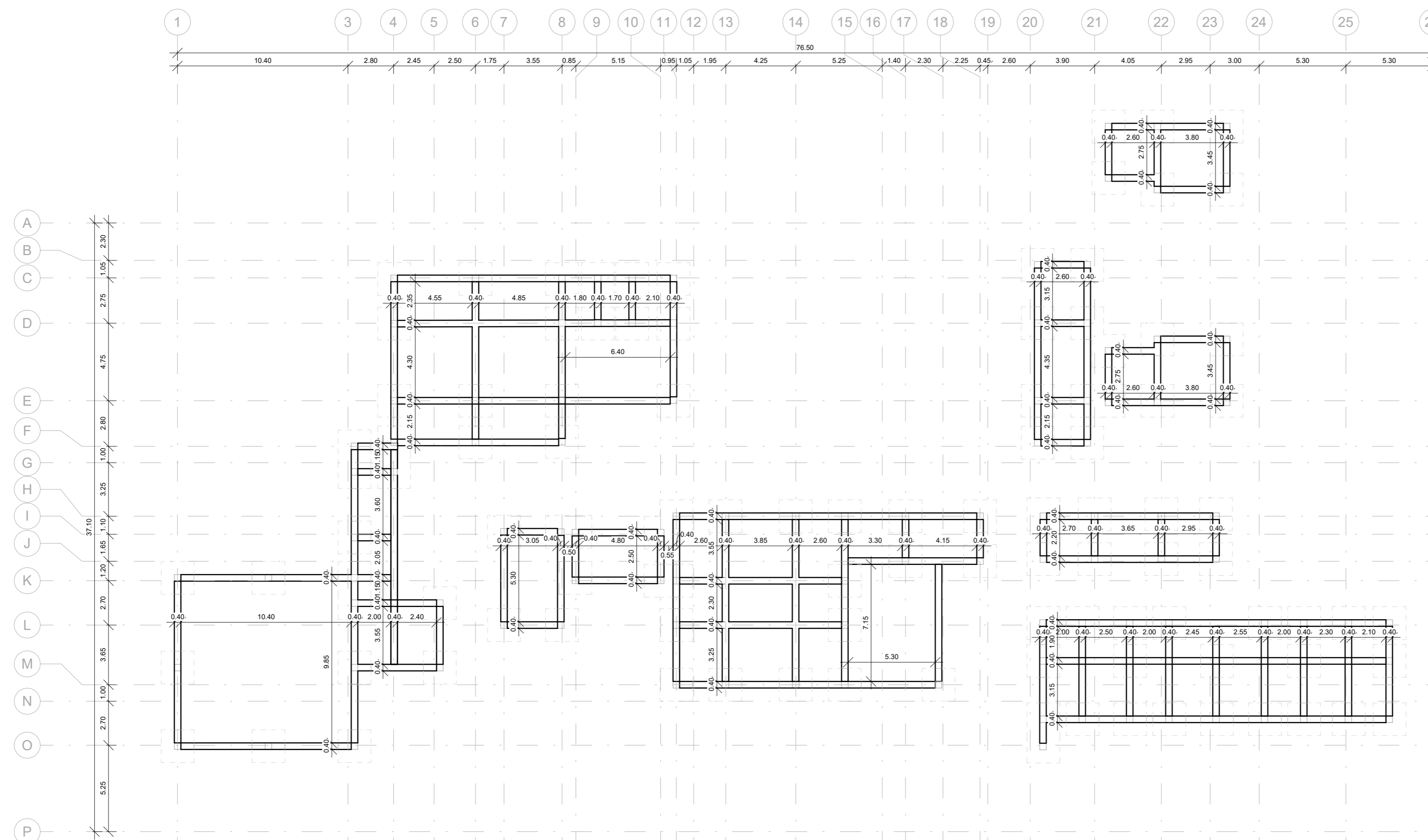

1 LEVEL 1.5 LOCALIZACIÓN DE VIGAS DE AMARRE
1 : 200

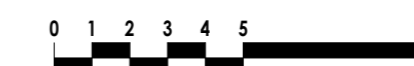

PROYECTO:

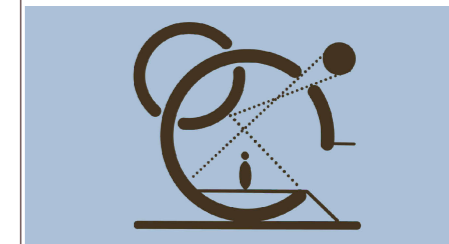

REVIVRE HABITAT
Between light & shadow

BOGOTÁ 2025

CONVENCIONES:

CURSO:

PROYECTO OPCIÓN
DE ÉNFASIS

CONTIENE:

LEVEL 1 - PLACAS DE
CONTRAPISO

OBSERVACIONES:

ESCALA:

INDICADA

FECHA:

2025

ARCHIVO:

FECHA COPIA:

ELABORACIÓN

SANTIAGO GONZÁLEZ
CARLOS BAQUERO
P-03

REVISIÓN:

PLANO No.

PLANCHA No.

E303

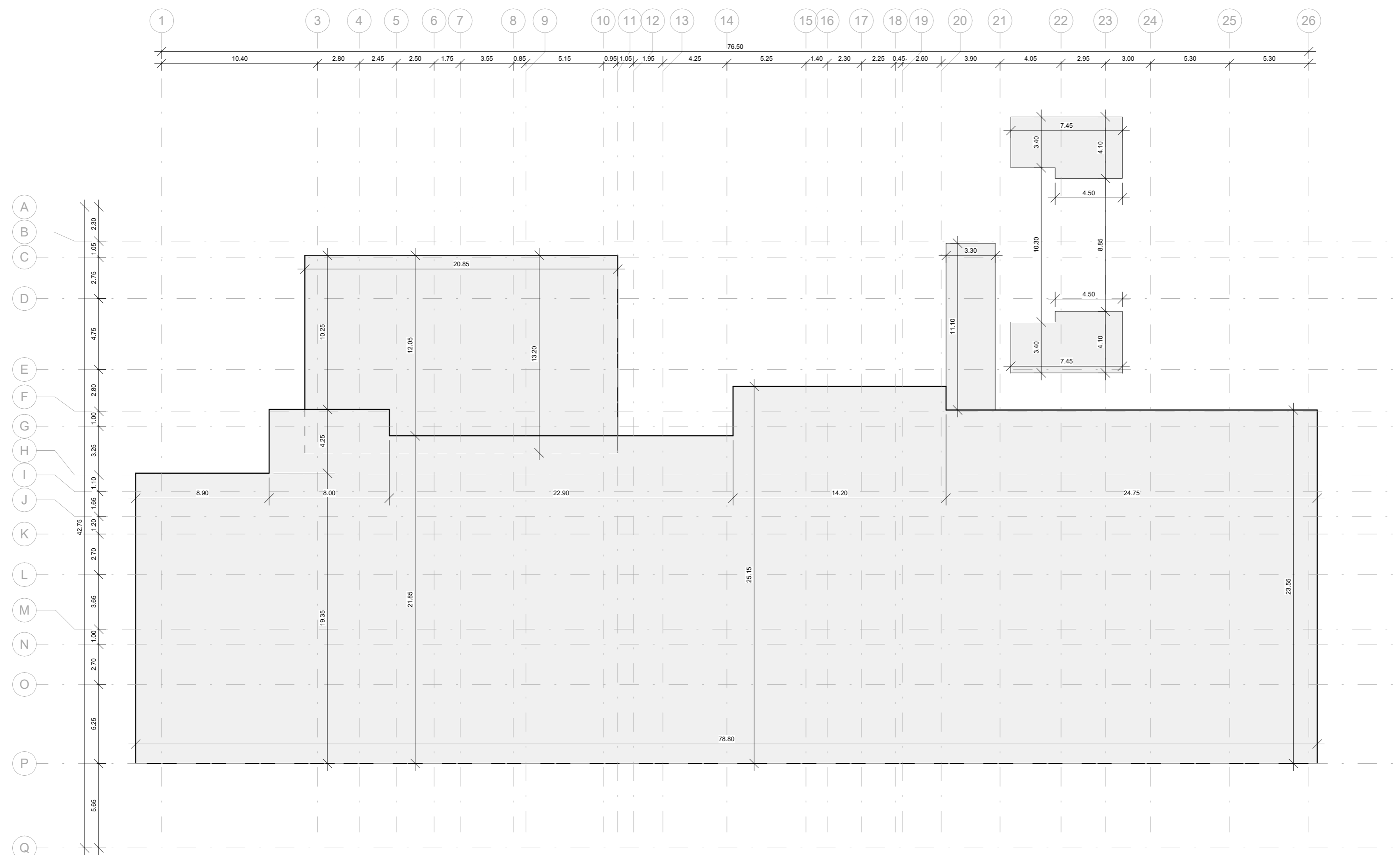

1 LEVEL 1.5 PLACAS DE CONTRAPISO
1 : 200

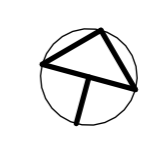
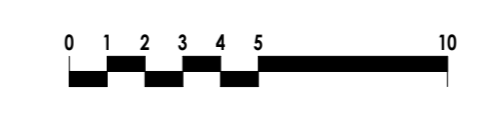

PROYECTO:

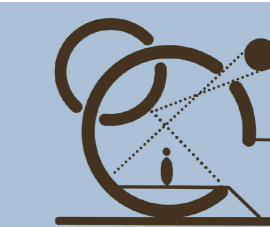

REVIVRE HABITAT
Between light & shadow

BOGOTÁ 2025

CONVENCIONES:

CURSO:

PROYECTO OPCIÓN
DE ÉNFASIS

CONTIENE:

LEVEL 2 - LOCALIZACIÓN
DE COLUMNAS

OBSERVACIONES:

ESCALA:

INDICADA

ARCHIVO:

FECHA:

2025

FECHA COPIA:

ELABORACIÓN

SANTIAGO GONZÁLEZ
CARLOS BAQUERO
P-03

REVISIÓN:

PLANO No.

PLANCHA No.

E401

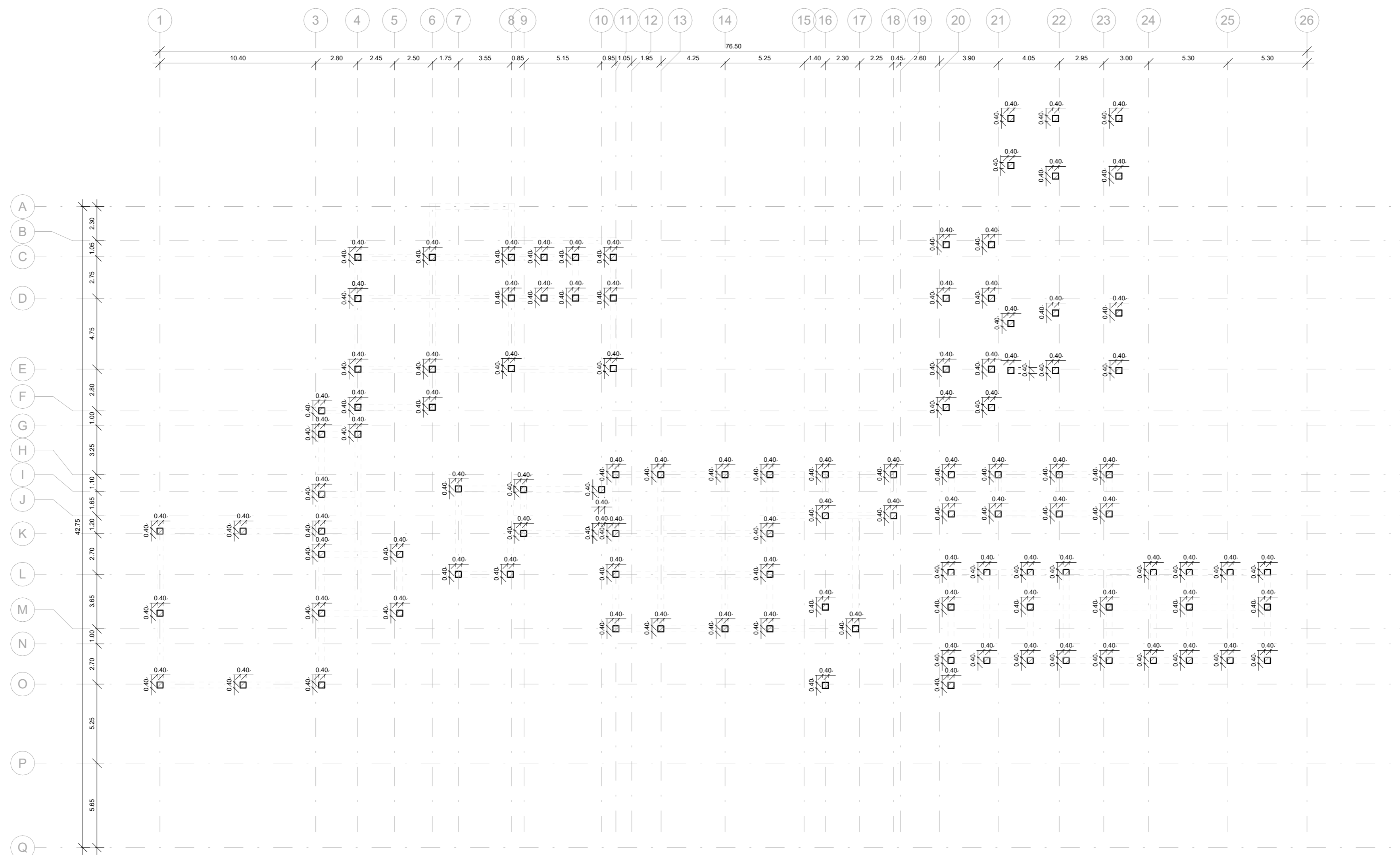

1 LEVEL 2.5 - LOCALIZACIÓN DE COLUMNAS
1 : 200

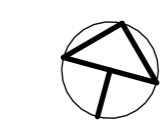
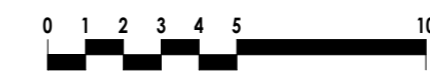

PROYECTO:

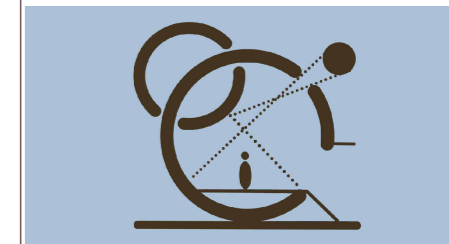

REVIVRE HABITAT
Between light & shadow

BOGOTÁ 2025

CONVENCIONES:

CURSO:

PROYECTO OPCIÓN
DE ÉNFASIS

CONTIENE:

LEVEL 2 - LOCALIZACIÓN
DE VIGAS

OBSERVACIONES:

ESCALA:

INDICADA

FECHA:

2025

ARCHIVO:

FECHA COPIA:

ELABORACIÓN

SANTIAGO GONZÁLEZ
CARLOS BAQUERO
P-03

REVISIÓN:

PLANO No.

PLANCHA No.

E402

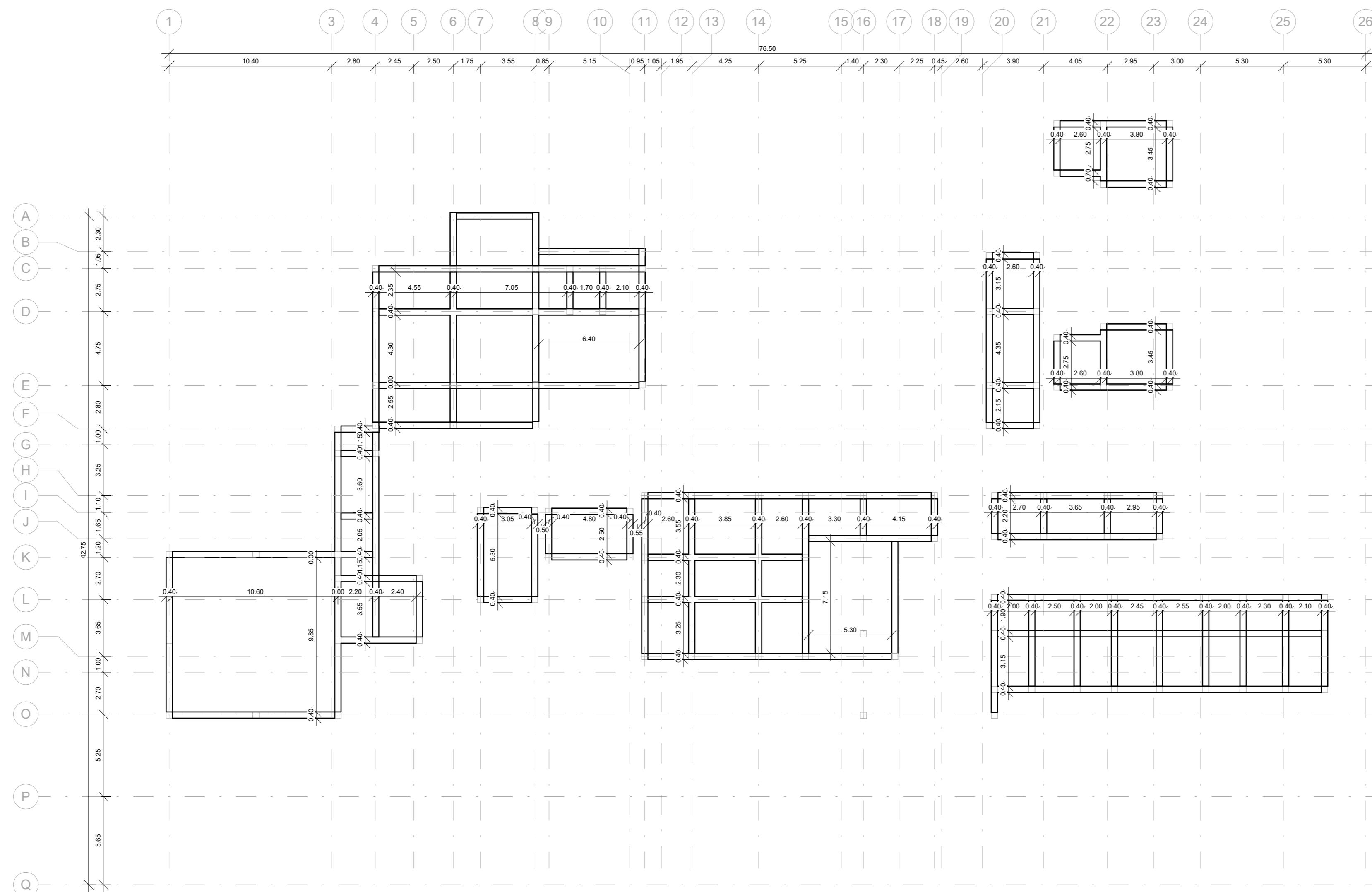

1 LEVEL 2.5 - LOCALIZACIÓN DE VIGAS
1 : 200

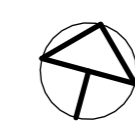
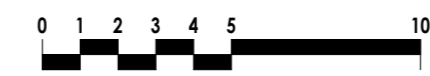

PROYECTO:

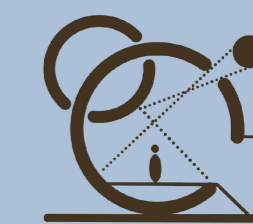

REVIVRE HABITAT
Between light & shadow

BOGOTÁ 2025

CONVENCIONES:

CURSO:

PROYECTO OPCIÓN
DE ÉNFASIS

CONTIENE:

LEVEL 2 - PLACAS CLT

OBSERVACIONES:

ESCALA:

INDICADA

FECHA:

2025

ARCHIVO:

FECHA COPIA:

ELABORACIÓN

SANTIAGO GONZÁLEZ
CARLOS BAQUERO
P-03

REVISIÓN:

PLANO No.

PLANCHA No.

E403

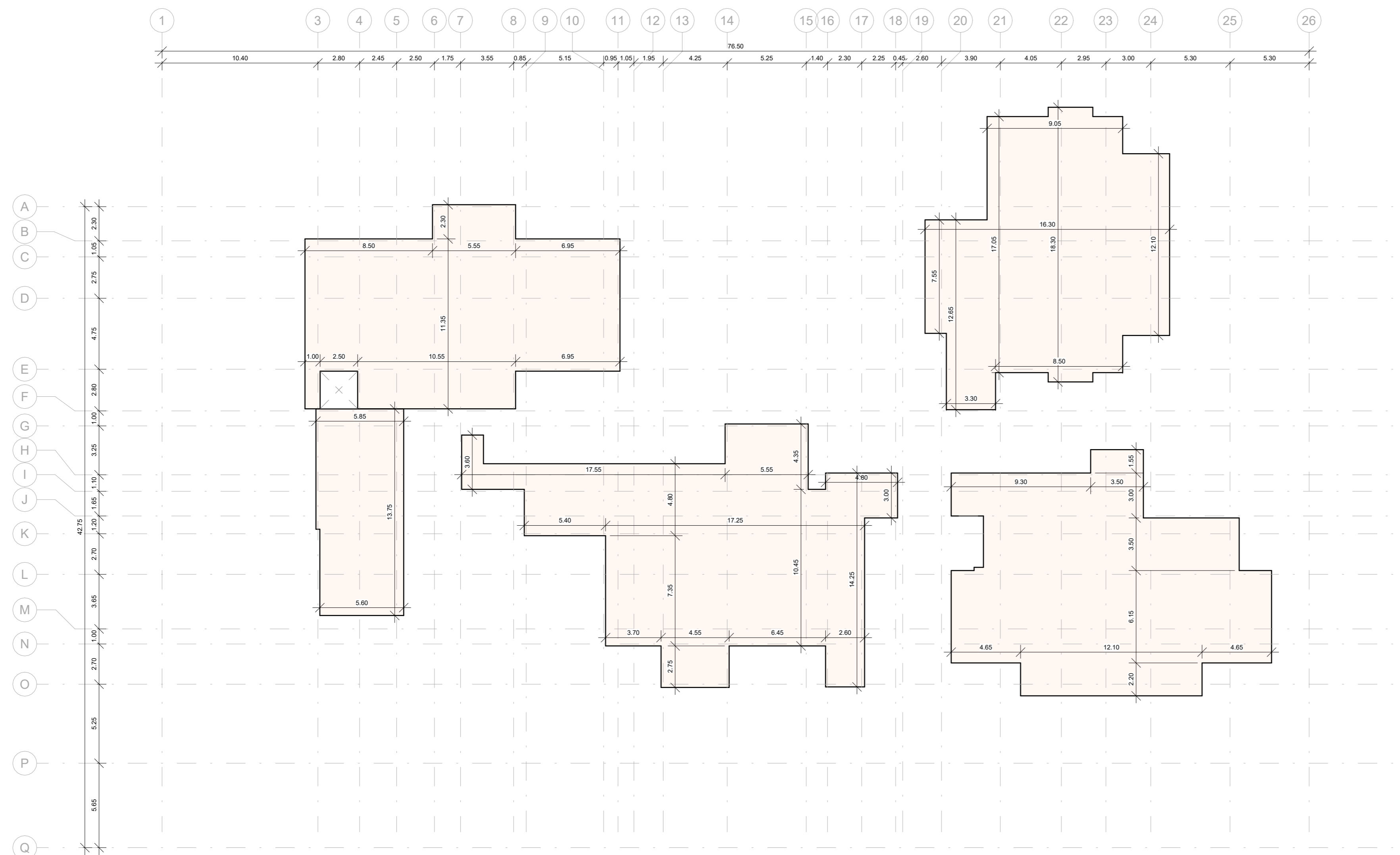

1 LEVEL 2.5 - PLACAS CLT
1 : 200

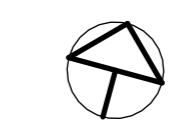

PROYECTO:

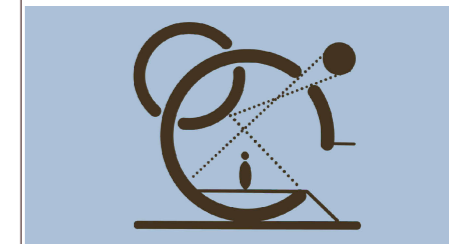

REVIVRE HABITAT
Between light & shadow

BOGOTÁ 2025

CONVENCIONES:

CURSO:

PROYECTO OPCIÓN
DE ÉNFASIS

CONTIENE:

CUBIERTA -
LOCALIZACIÓN DE
VIGAS

OBSERVACIONES:

ESCALA:

INDICADA

FECHA:

2025

ARCHIVO:

FECHA COPIA:

ELABORACIÓN

SANTIAGO GONZÁLEZ
CARLOS BAQUERO
P-03

REVISIÓN:

PLANO No.

PLANCHA No.

E501

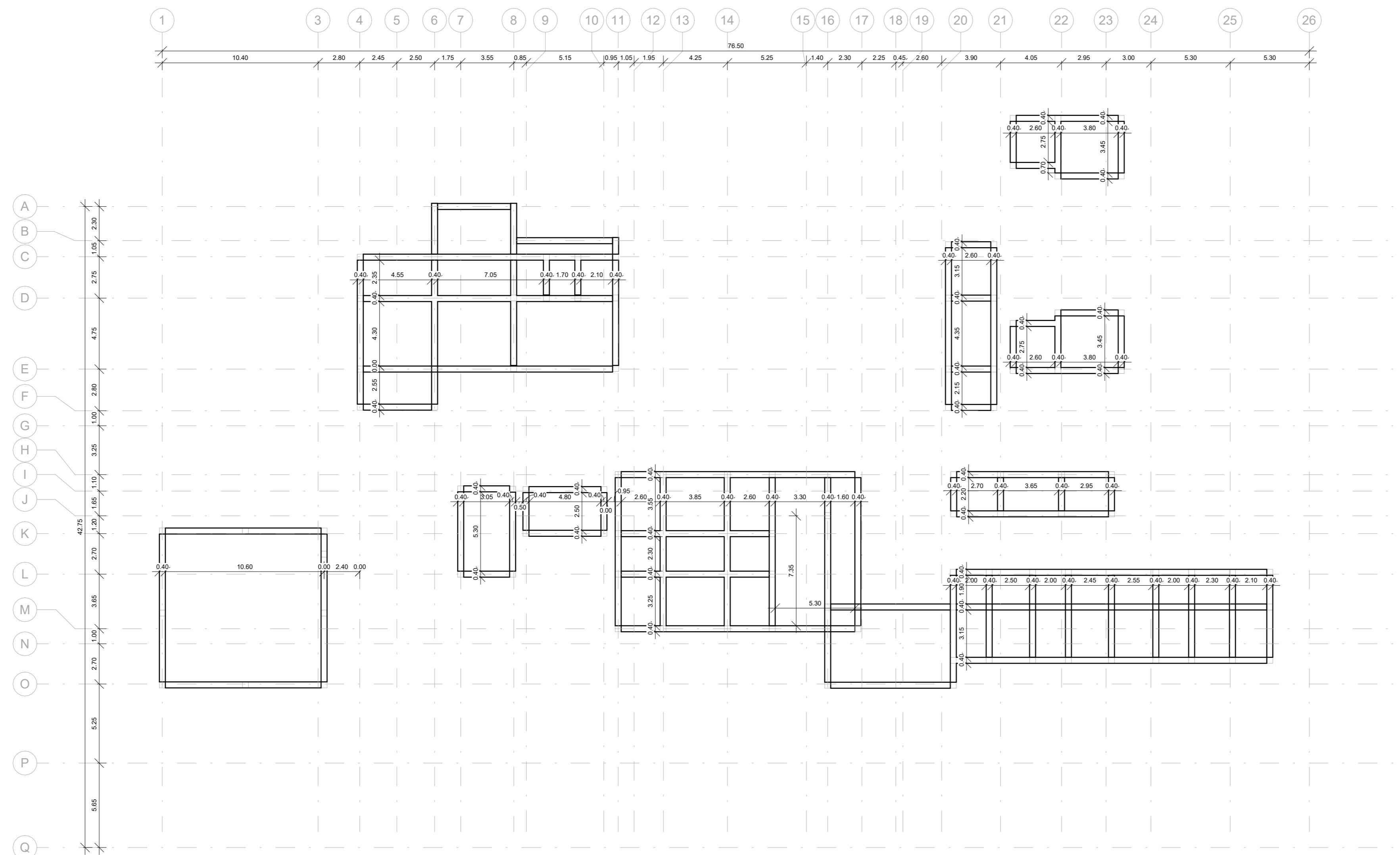

1 CUBIERTA - LOCALIZACIÓN DE VIGAS
1 : 200

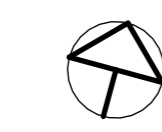

PROYECTO:

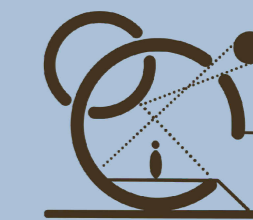

REVIVRE HABITAT
Between light & shadow

BOGOTÁ 2025

CONVENCIONES:

CURSO:

PROYECTO OPCIÓN
DE ÉNFASIS

CONTIENE:

CUBIERTA - PLACAS CLT

OBSERVACIONES:

ESCALA:

INDICADA

FECHA:

2025

ARCHIVO:

FECHA COPIA:

ELABORACIÓN

SANTIAGO GONZÁLEZ
CARLOS BAQUERO
P-03

REVISIÓN:

PLANO No.

PLANCHA No.

E502

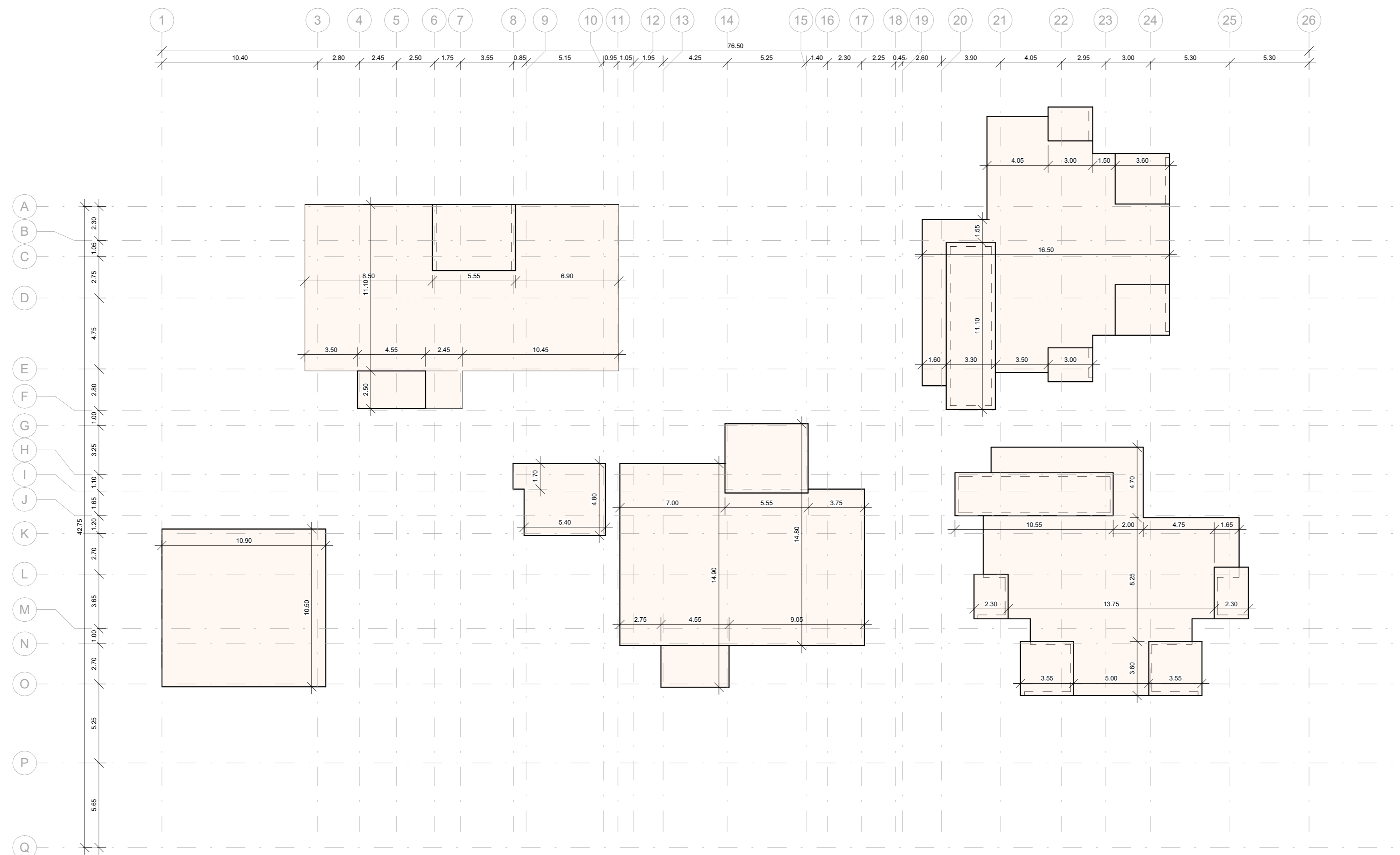

1 CUBIERTA - PLACAS CLT
1 : 200

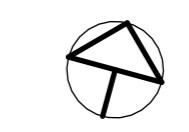

PROYECTO:

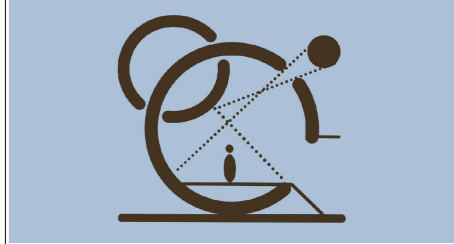

REVIVRE HABITAT
Between light & shadow

BOGOTÁ 2025

CONVENCIONES:

CURSO:

PROYECTO OPCIÓN
DE ÉNFASIS

CONTIENE:

VISTA ISOMÉTRICA

OBSERVACIONES:

ESCALA:

INDICADA

ARCHIVO:

ELABORACIÓN

SANTIAGO GONZÁLEZ
CARLOS BAQUERO
P-03

REVISIÓN:

PLANO No.

PLANCHA No.

E601

LEVEL 2

LEVEL 1

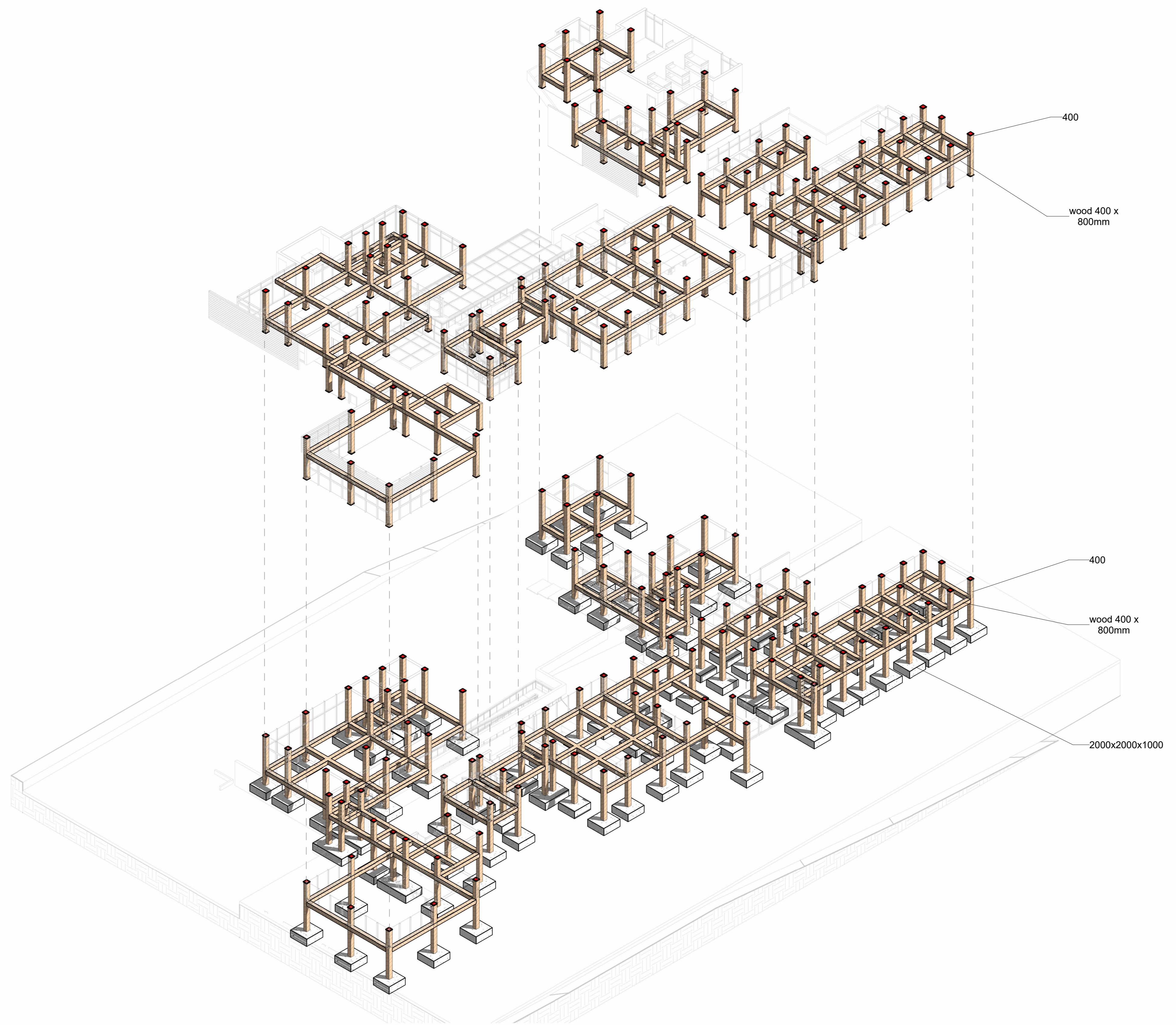

REVIVRE HABITAT

INSTALACIONES HIDRÁULICAS

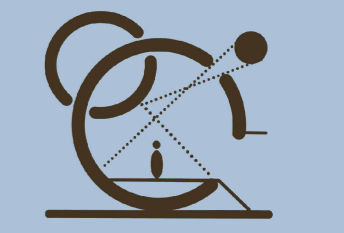

SHEET LIST

SHEET NUMBER	SHEET NAME
H100	TITLE SHEET
H101	RED SANITARIA - NIVEL 1
H102	RED DE SUMINISTRO - NIVEL 1
H103	RED SANITARIA - LEVEL 2
H104	RED DE SUMINISTRO - LEVEL 2
H201	RED SANITARIA - ELEVACIONES
H202	RED DE SUMINISTRO - ELEVACIONES
H301	RED SANITARIA - 3D
H302	RED DE SUMINISTRO - 3D

PROYECTO:

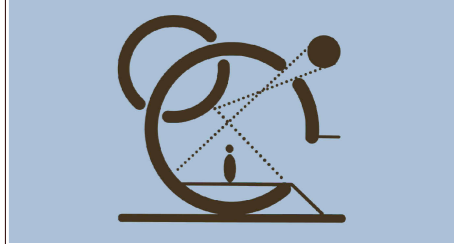

REVIVRE HABITAT
Between light & shadow

BOGOTÁ 2025

CONVENCIONES:

- TUBERÍA SANITARIA 4"
- TUBERÍA SANITARIA 2"
- TUBERÍA SUMINISTRO PVC 3/4"
- TUBERÍA SUMINISTRO PVC 3/4"

CURSO:

PROYECTO OPCIÓN
DE ÉNFASIS

CONTIENE:

RED SANITARIA - NIVEL
1

OBSERVACIONES:

ESCALA:

INDICADA

FECHA:

2025

ARCHIVO:

FECHA COPIA:

ELABORACIÓN

SANTIAGO GONZÁLEZ
CARLOS BAQUERO
P-03

REVISIÓN:

PLANO No.

PLANCHA No.

H101

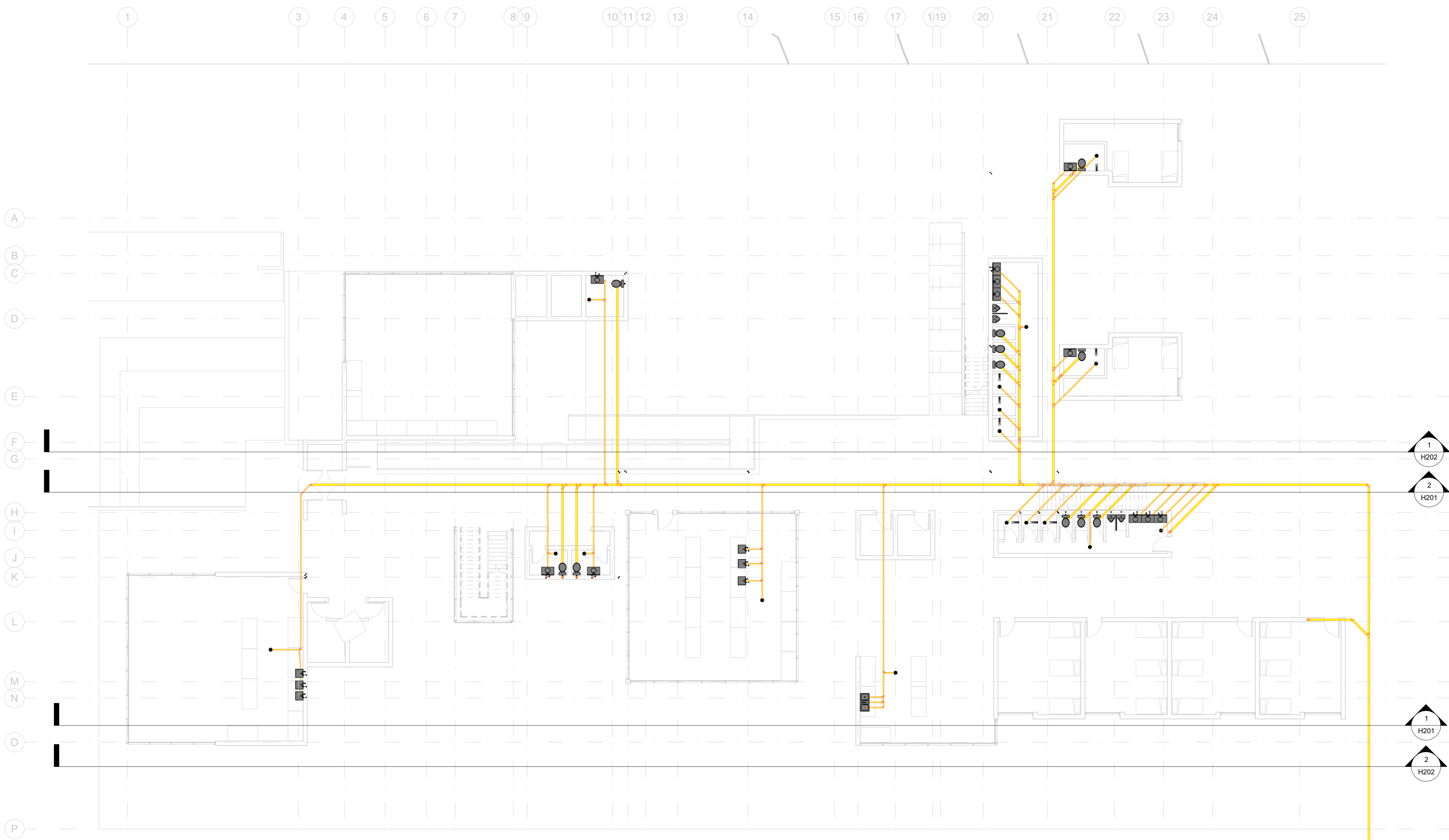

1 LEVEL 1.5 - SANITARIA
1 : 150

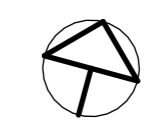

PROYECTO:

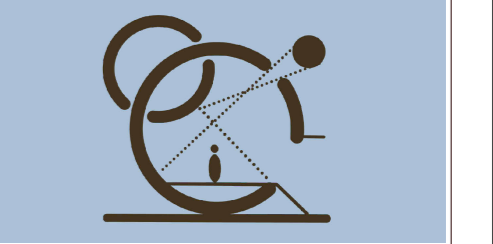

REVIVRE HABITAT
Between light & shadow

BOGOTÁ 2025

CONVENCIONES:

- TUBERÍA SANITARIA 4"
- TUBERÍA SANITARIA 2"
- TUBERÍA SUMINISTRO PVC 3/4"
- TUBERÍA SUMINISTRO PVC 3/4"

CURSO:

PROYECTO OPCIÓN
DE ÉNFASIS

CONTIENE:

RED DE SUMINISTRO -
NIVEL 1

OBSERVACIONES:

ESCALA:

INDICADA

FECHA:

2025

ARCHIVO:

FECHA COPIA:

ELABORACIÓN

SANTIAGO GONZÁLEZ
CARLOS BAQUERO
P-03

REVISIÓN:

PLANO No.

PLANCHA No.

H102

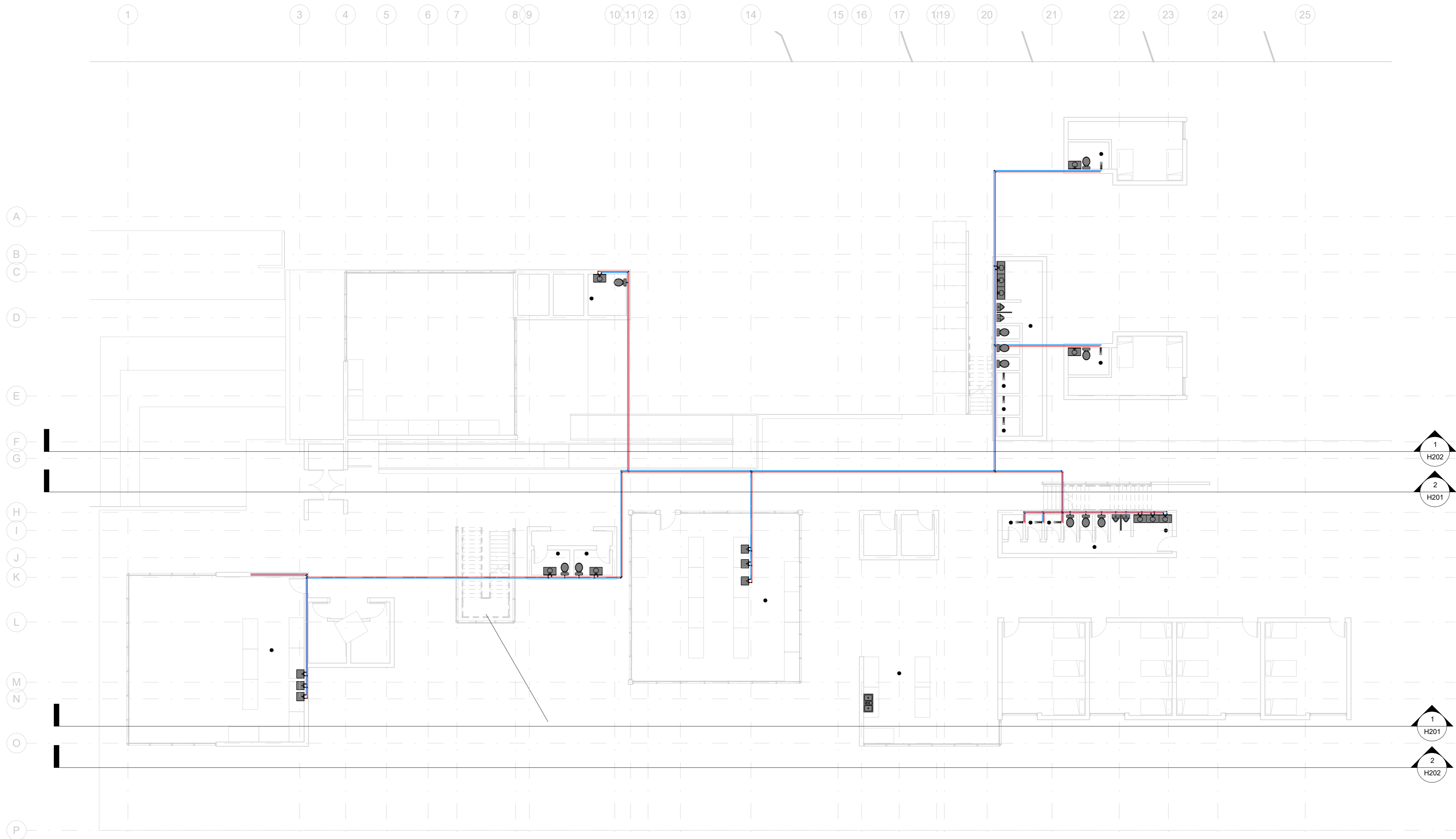

1 LEVEL 1.5 - SUMINISTRO
1 : 150

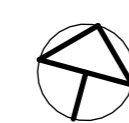

PROYECTO:

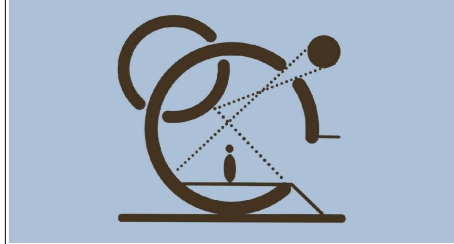

REVIVRE HABITAT
Between light & shadow

BOGOTÁ 2025

CONVENCIONES:

- TUBERÍA SANITARIA 4"
- TUBERÍA SANITARIA 2"
- TUBERÍA SUMINISTRO PVC 3/4"
- TUBERÍA SUMINISTRO PVC 3/4"

CURSO:

PROYECTO OPCIÓN
DE ÉNFASIS

CONTIENE:

RED SANITARIA - LEVEL
2

OBSERVACIONES:

ESCALA:

INDICADA

FECHA:

2025

ARCHIVO:

FECHA COPIA:

ELABORACIÓN

SANTIAGO GONZÁLEZ
CARLOS BAQUERO
P-03

REVISIÓN:

PLANO No.

PLANCHA No.

H103

1 3 4 5 6 7 8 9 10 11 12 13 14 15 16 17 18 19 20 21 22 23 24 25

A
B
C
D
E
F
G
H
I
J
K
L
M
N
O
P

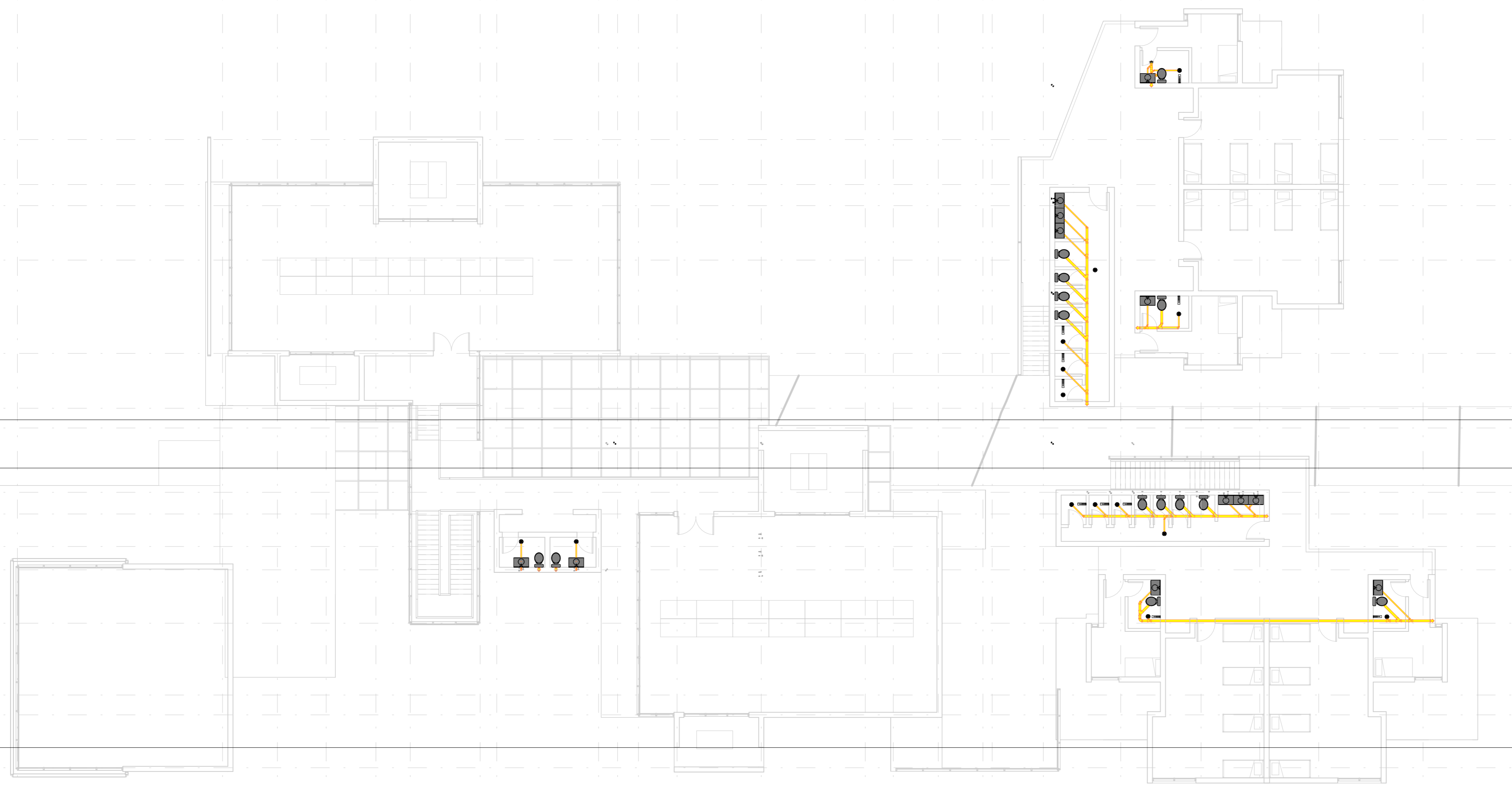

1 LEVEL 2.5 - SANITARIA
1 : 150

PROYECTO:

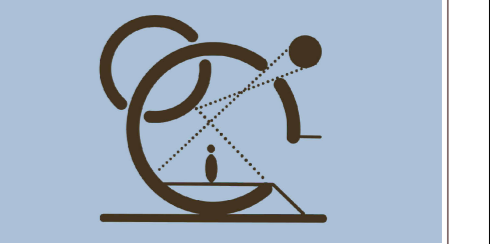

REVIVRE HABITAT
Between light & shadow

BOGOTÁ 2025

CONVENCIONES:

- TUBERÍA SANITARIA 4"
- TUBERÍA SANITARIA 2"
- TUBERÍA SUMINISTRO PVC 3/4"
- TUBERÍA SUMINISTRO PVC 3/4"

CURSO:

**PROYECTO OPCIÓN
DE ÉNFASIS**

CONTIENE:

**RED DE SUMINISTRO -
LEVEL 2**

OBSERVACIONES:

ESCALA:

INDICADA

FECHA:

2025

ARCHIVO:

FECHA COPIA:

ELABORACIÓN

**SANTIAGO GONZÁLEZ
CARLOS BAQUERO
P-03**

REVISIÓN:

PLANO No.

PLANCHA No.

H104

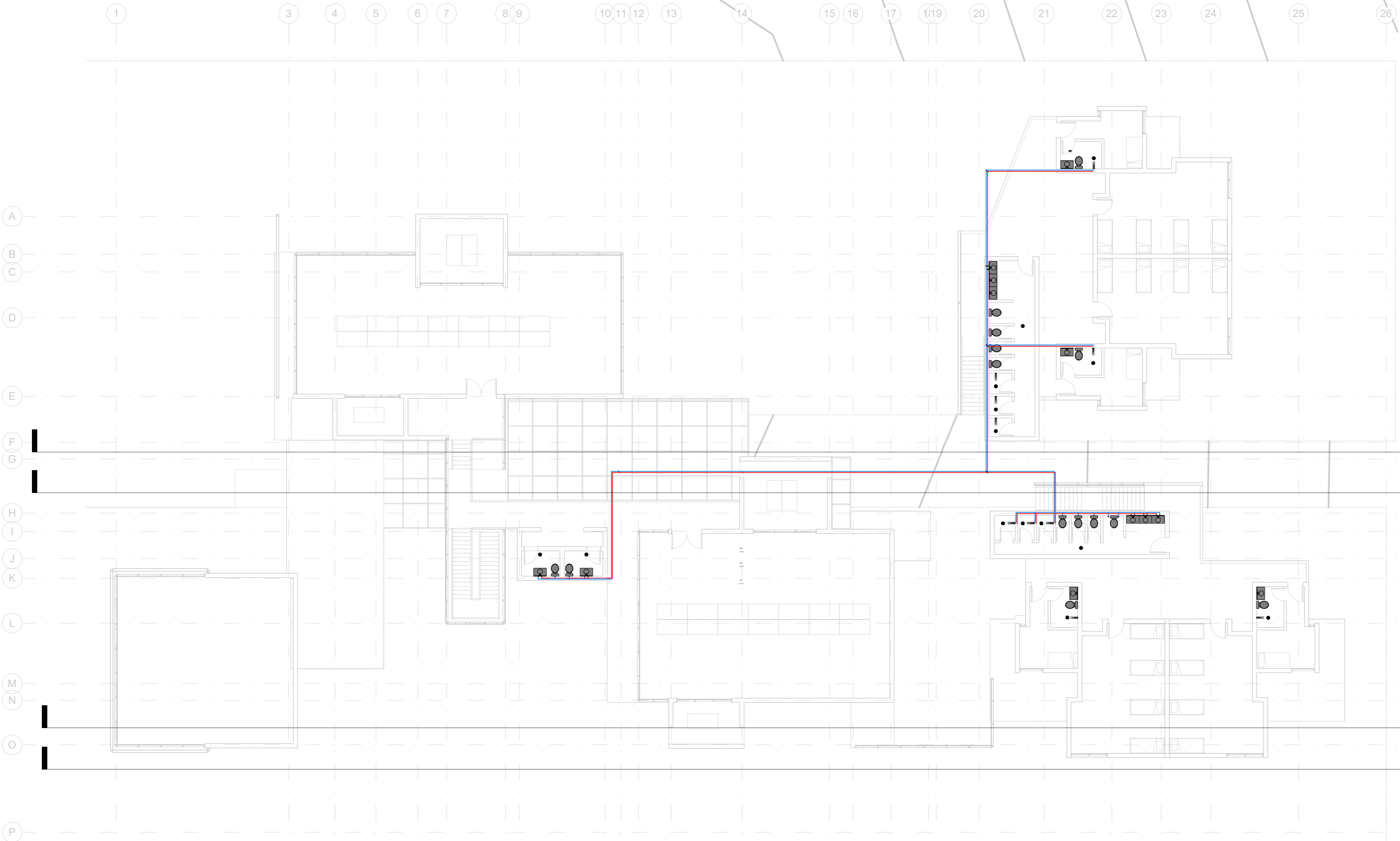

1 LEVEL 2.5 - SUMINISTRO
1 : 150

PROYECTO:

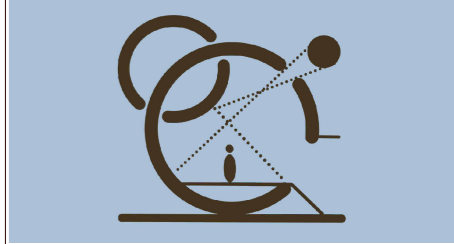

REVIVRE HABITAT
Between light & shadow

BOGOTÁ 2025

CONVENCIONES:

- TUBERÍA SANITARIA 4"
- TUBERÍA SANITARIA 2"
- TUBERÍA SUMINISTRO PVC 3/4"
- TUBERÍA SUMINISTRO PVC 3/4"

CURSO:

PROYECTO OPCIÓN
DE ÉNFASIS

CONTIENE:

RED SANITARIA -
ELEVACIONES

OBSERVACIONES:

ESCALA:

INDICADA

FECHA:

2025

ARCHIVO:

FECHA COPIA:

ELABORACIÓN

SANTIAGO GONZÁLEZ
CARLOS BAQUERO
P-03

REVISIÓN:

PLANO No.

PLANCHA No.

H201

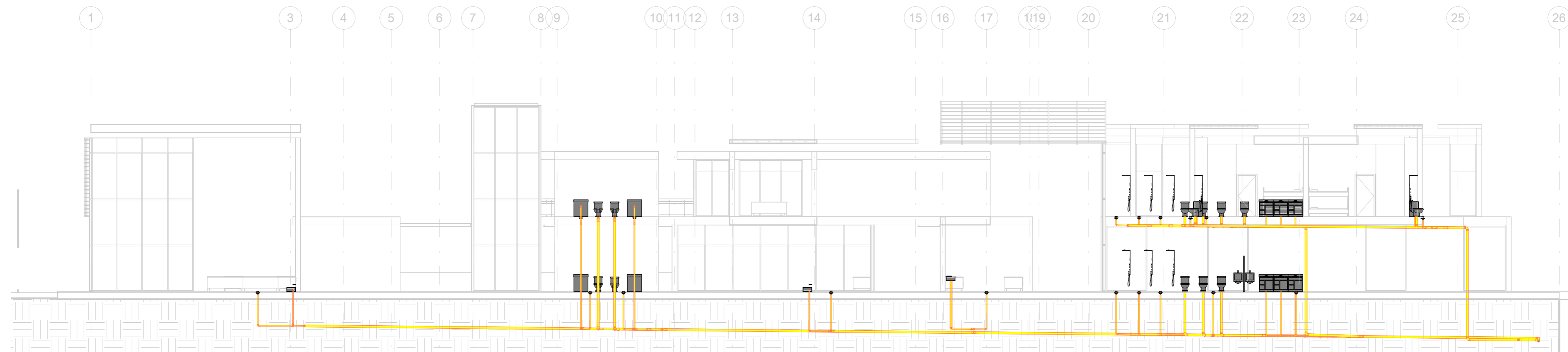

1 SANITARIA 1
1 : 150

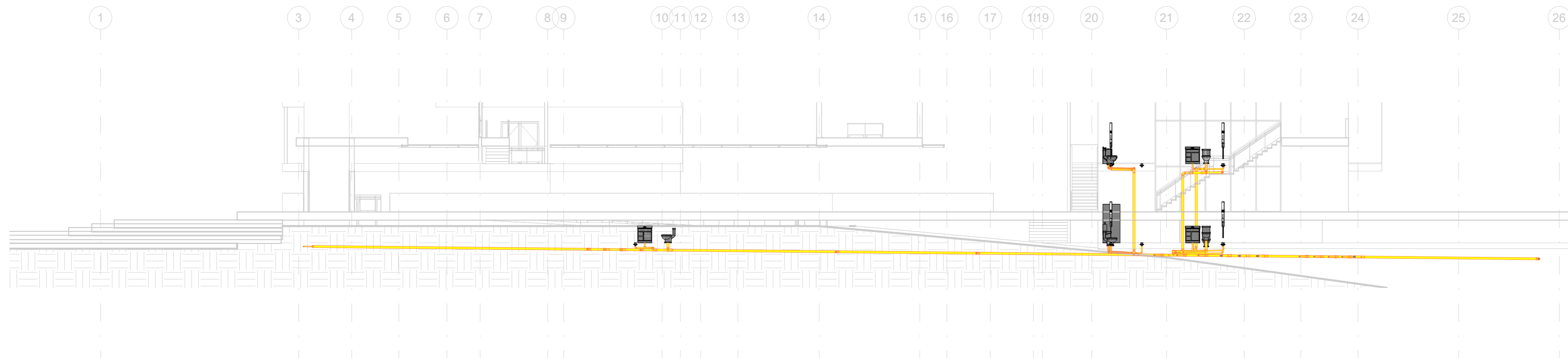

2 SANITARIA 2
1 : 150

PROYECTO:

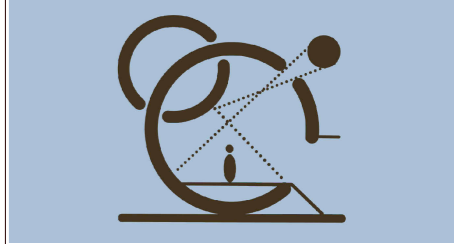

REVIVRE HABITAT
Between light & shadow

BOGOTÁ 2025

CONVENCIONES:

- TUBERÍA SANITARIA 4"
- TUBERÍA SANITARIA 2"
- TUBERÍA SUMINISTRO PVC 3/4"
- TUBERÍA SUMINISTRO PVC 3/4"

CURSO:

PROYECTO OPCIÓN
DE ÉNFASIS

CONTIENE:

RED DE SUMINISTRO -
ELEVACIONES

OBSERVACIONES:

ESCALA:

INDICADA

FECHA:

2025

ARCHIVO:

FECHA COPIA:

ELABORACIÓN

SANTIAGO GONZÁLEZ
CARLOS BAQUERO
P-03

REVISIÓN:

PLANO No.

PLANCHA No.

H202

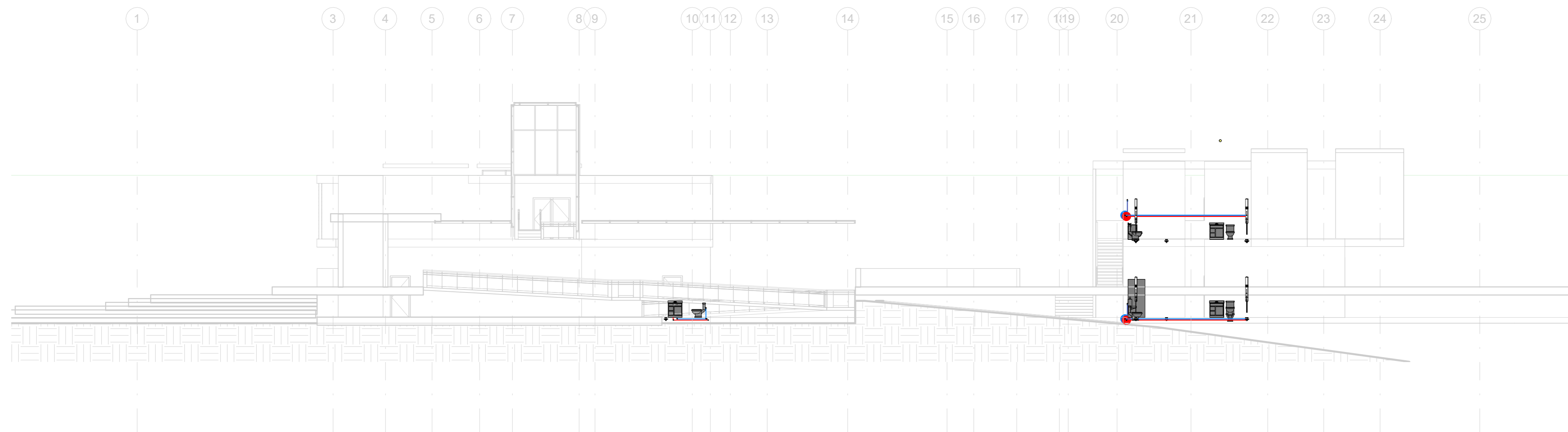

1 SUMINISTRO 1
1 : 150

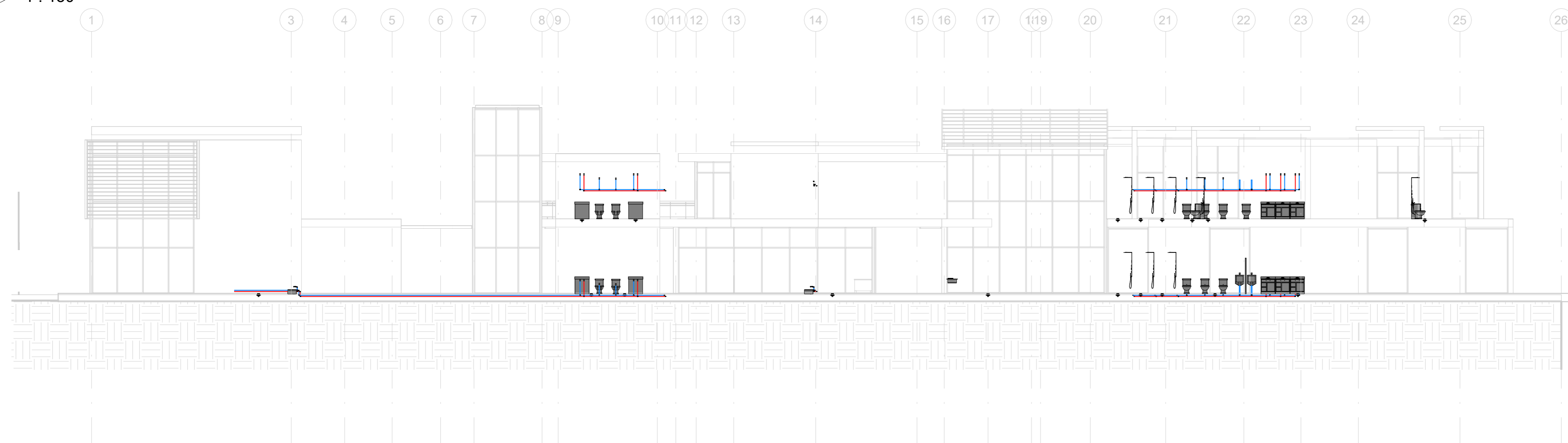

2 SUMINISTRO 2
1 : 150

PROYECTO:

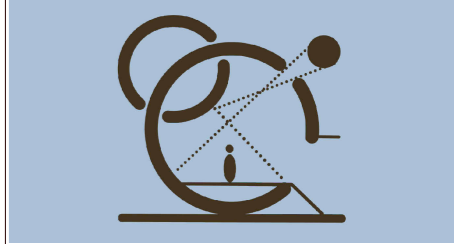

REVIVRE HABITAT
Between light & shadow

BOGOTÁ 2025

CONVENCIONES:

- TUBERÍA SANITARIA 4"
- TUBERÍA SANITARIA 2"
- TUBERÍA SUMINISTRO PVC 3/4"
- TUBERÍA SUMINISTRO PVC 3/4"

CURSO:

PROYECTO OPCIÓN
DE ÉNFASIS

CONTIENE:

RED SANITARIA - 3D

OBSERVACIONES:

ESCALA:

INDICADA

FECHA:

2025

ARCHIVO:

FECHA COPIA:

ELABORACIÓN

SANTIAGO GONZÁLEZ
CARLOS BAQUERO
P-03

REVISIÓN:

PLANO No.

PLANCHA No.

H301

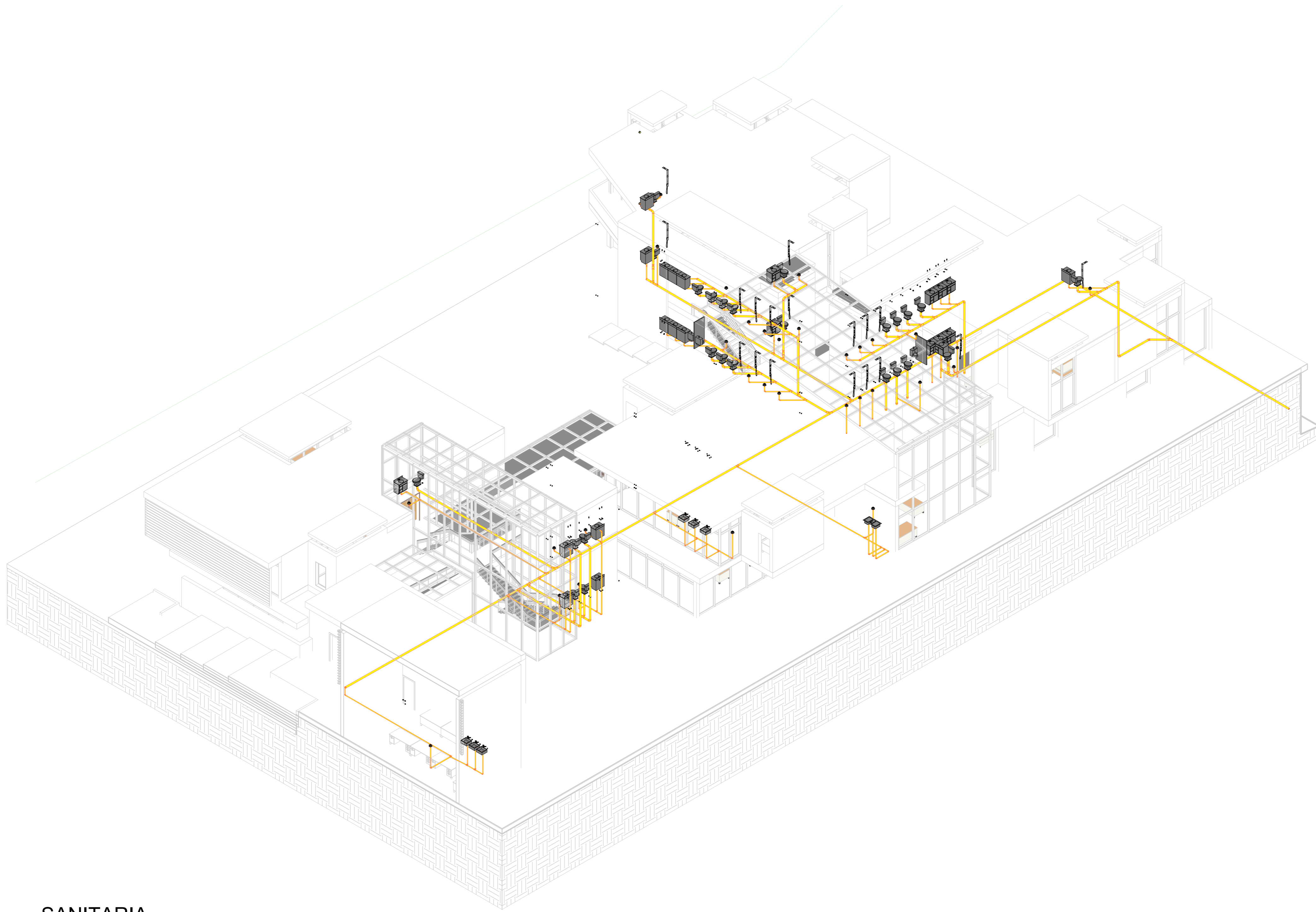

1 SANITARIA

PROYECTO:

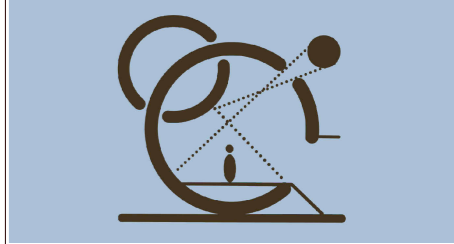

REVIVRE HABITAT
Between light & shadow

BOGOTÁ 2025

CONVENCIONES:

- TUBERÍA SANITARIA 4"
- TUBERÍA SANITARIA 2"
- TUBERÍA SUMINISTRO PVC 3/4"
- TUBERÍA SUMINISTRO PVC 3/4"

CURSO:

PROYECTO OPCIÓN
DE ÉNFASIS

CONTIENE:

RED DE SUMINISTRO -
3D

OBSERVACIONES:

ESCALA:

INDICADA

FECHA:

2025

ARCHIVO:

FECHA COPIA:

ELABORACIÓN

SANTIAGO GONZÁLEZ
CARLOS BAQUERO
P-03

REVISIÓN:

PLANO No.

PLANCHA No.

H302

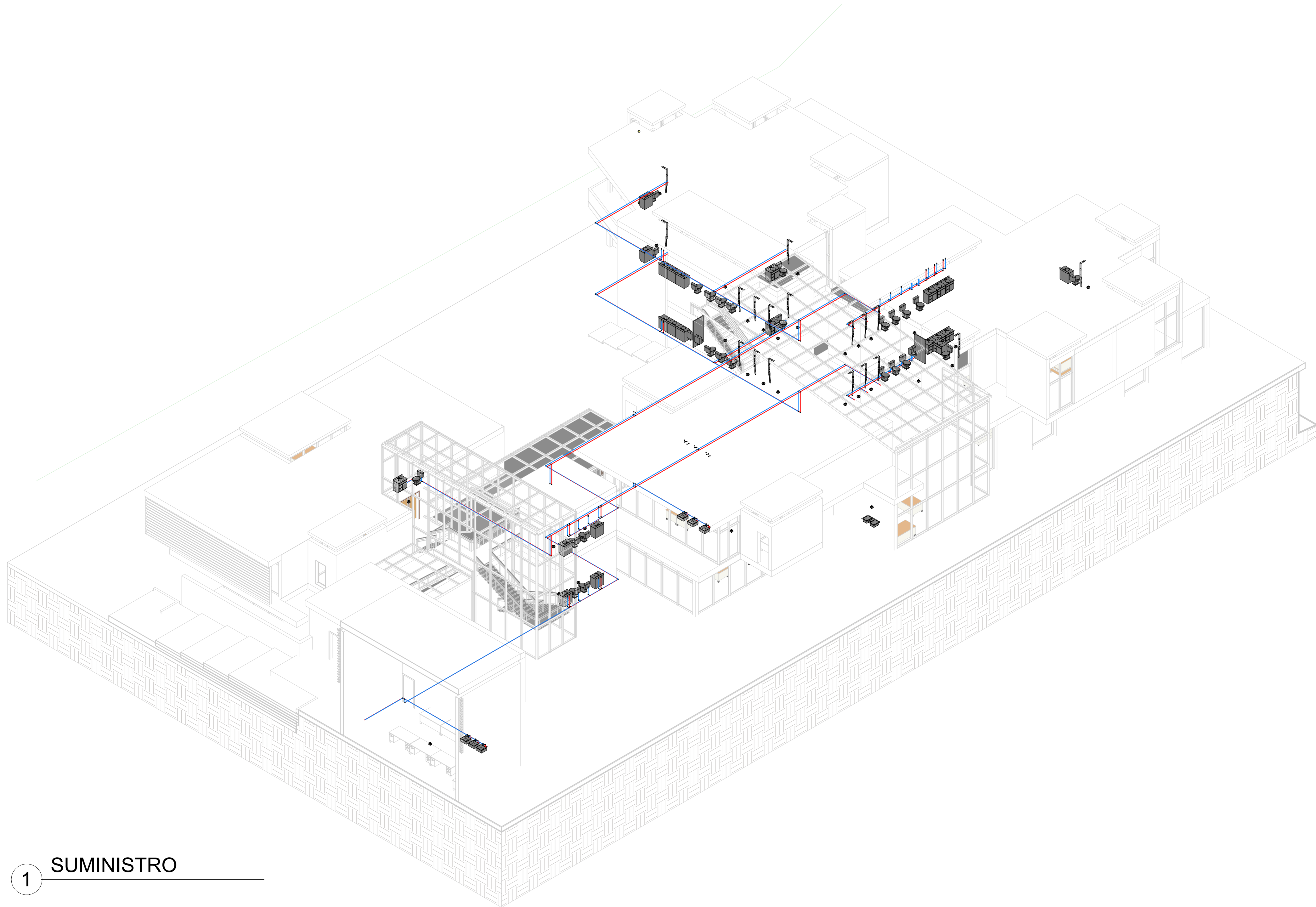

1 SUMINISTRO

REVIVRE HABITAT

CHIMILIN

PROYECTO:

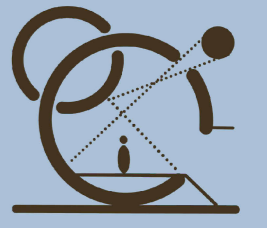

REVIVRE HABITAT
Between light & shadow

BOGOTÁ 2025

CONVENCIONES:

CURSO:

PROYECTO OPCIÓN
DE ÉNFASIS

CONTIENE:

TITLE SHEET

OBSERVACIONES:

ESCALA:

INDICADA

FECHA:

2025

ARCHIVO:

FECHA COPIA:

ELABORACIÓN

SANTIAGO GONZÁLEZ
CARLOS BAQUERO
P-03

REVISIÓN:

PLANO No.

PLANCHA No.

A001

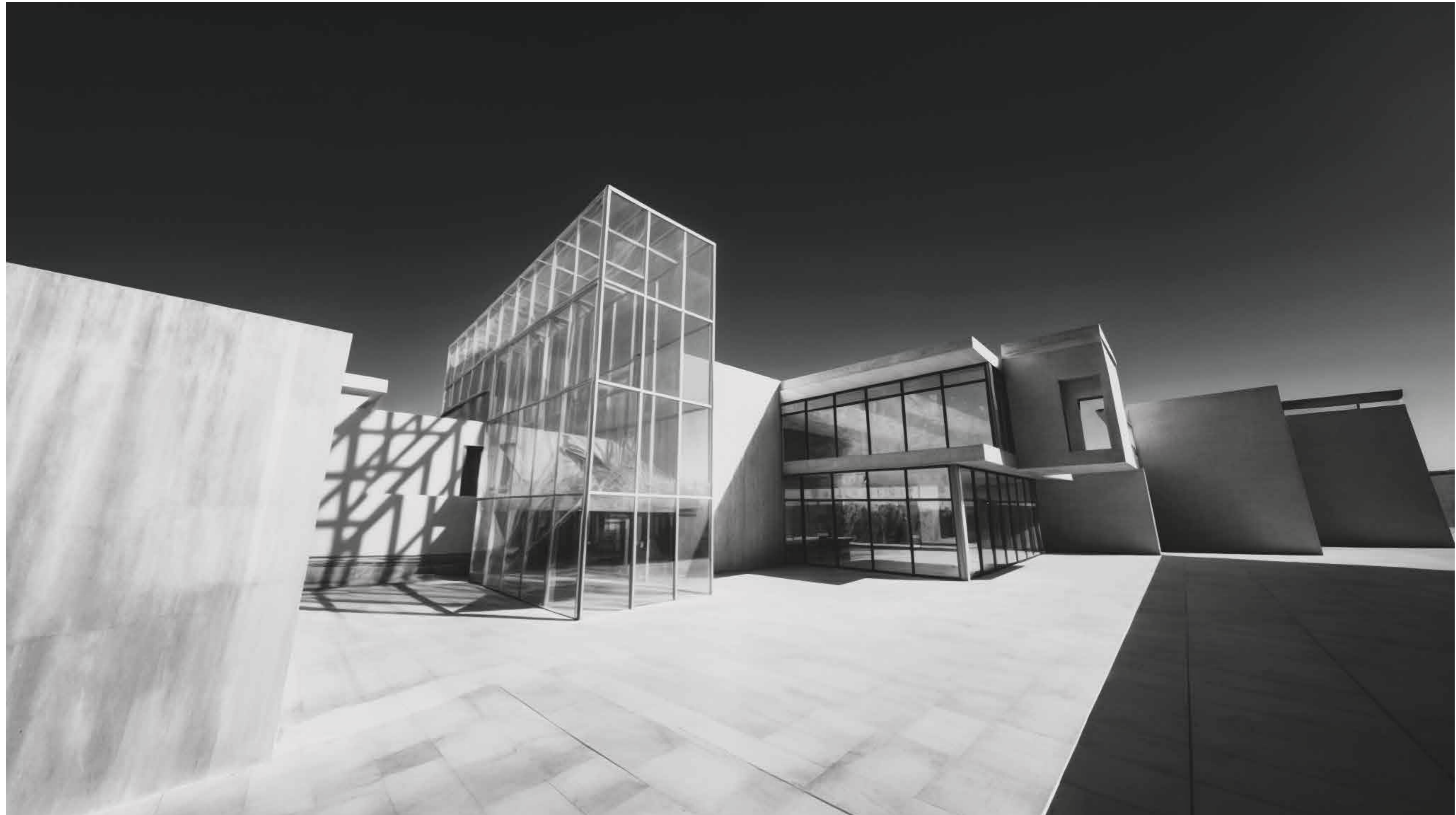

LISTA DE PLANOS

NÚMERO	NOMBRE
A001	TITLE SHEET
A101	Level 1
A102	Level 2
A103	Site

PROYECTO:

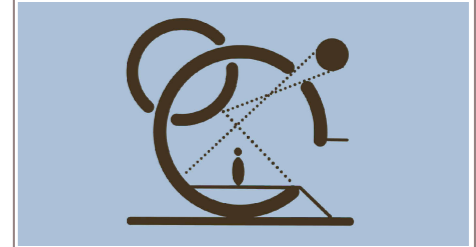

REVIVRE HABITAT
Between light & shadow

BOGOTÁ 2025

CONVENCIONES:

CURSO:

PROYECTO OPCIÓN
DE ÉNFASIS

CONTIENE:

Level 1

OBSERVACIONES:

ESCALA:

INDICADA

FECHA:

2025

ARCHIVO:

FECHA COPIA:

ELABORACIÓN

SANTIAGO GONZÁLEZ
CARLOS BAQUERO
P-03

REVISIÓN:

PLANO No.

PLANCHA No.

A101

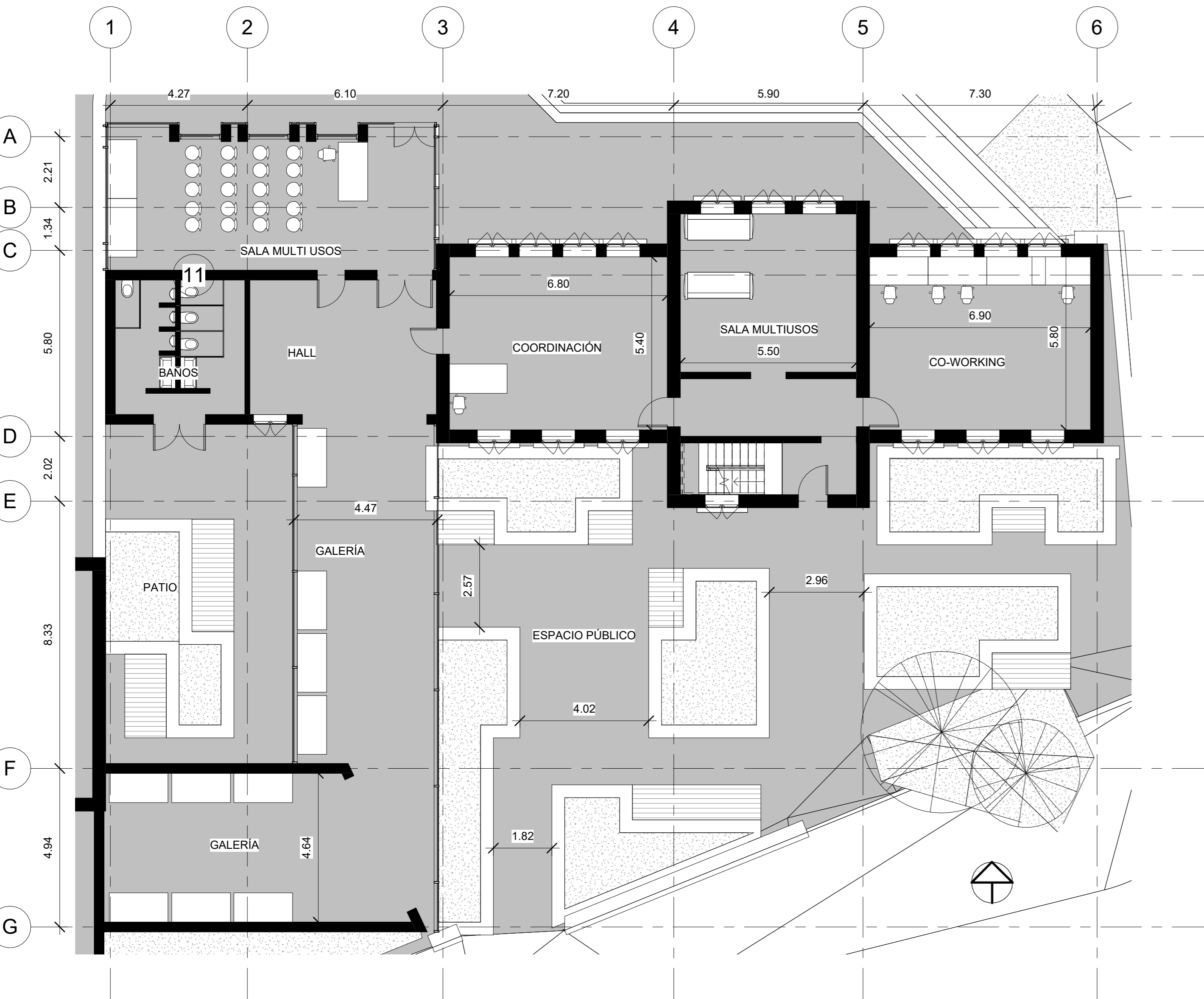

1 Level 1
1 : 100



PROYECTO:

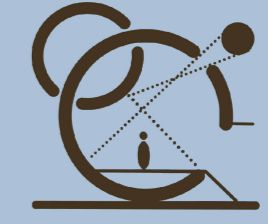

REVIVRE HABITAT
Between light & shadow

BOGOTÁ 2025

CONVENCIONES:

CURSO:

PROYECTO OPCIÓN
DE ÉNFASIS

CONTIENE:

Level 2

OBSERVACIONES:

ESCALA:

INDICADA

FECHA:

2025

ARCHIVO:

FECHA COPIA:

ELABORACIÓN

SANTIAGO GONZÁLEZ
CARLOS BAQUERO
P-03

REVISIÓN:

PLANO No.

PLANCHA No.

A102

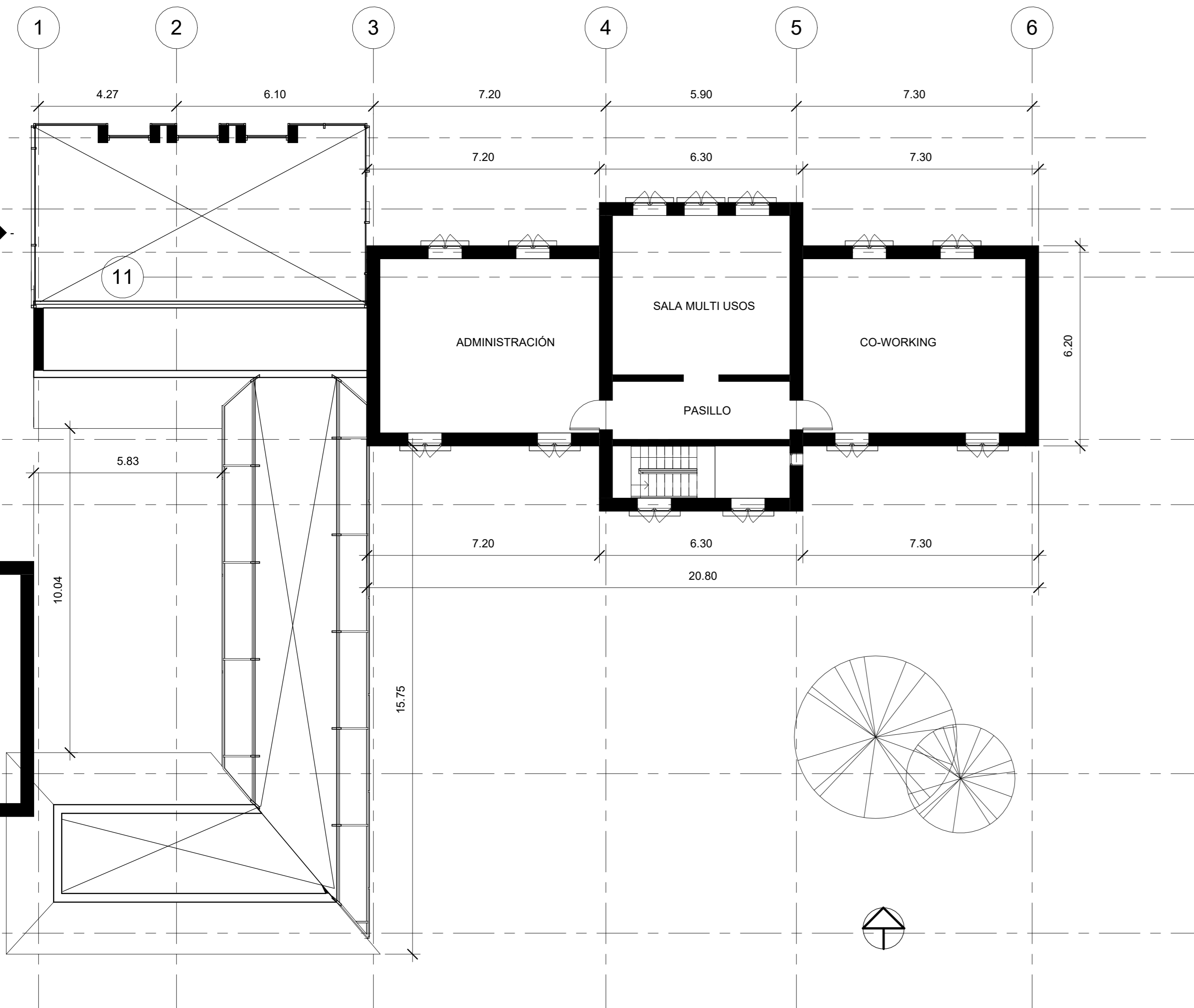

Level 2

1 : 100

PROYECTO:

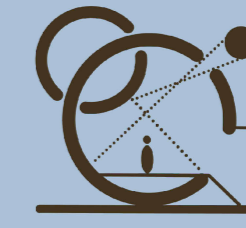

REVIVRE HABITAT
Between light & shadow

BOGOTÁ 2025

CONVENCIONES:

CURSO:

PROYECTO OPCIÓN
DE ÉNFASIS

CONTIENE:

Site

OBSERVACIONES:

ESCALA:

INDICADA

FECHA:

2025

ARCHIVO:

FECHA COPIA:

ELABORACIÓN

SANTIAGO GONZÁLEZ
CARLOS BAQUERO
P-03

REVISIÓN:

PLANO No.

PLANCHA No.

A103

