



Área
Proyecto de arquitectura

BOOK DE PLANOS



UNIVERSIDAD
La Gran Colombia
Fundada en 1951

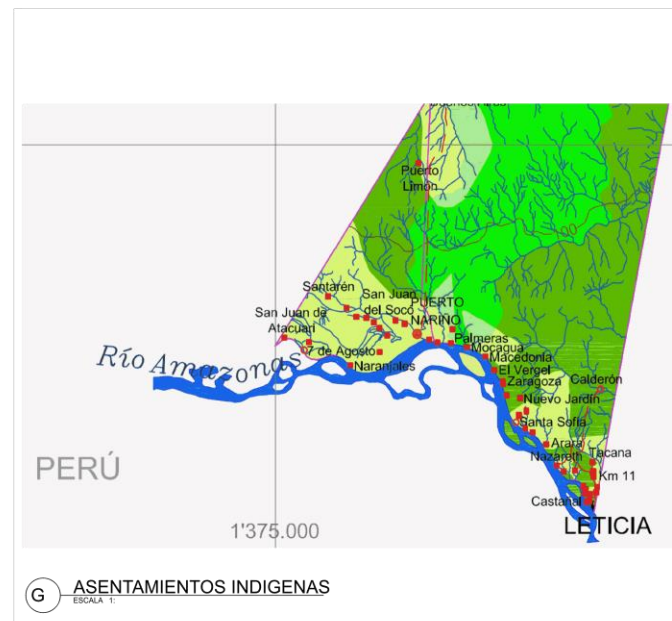
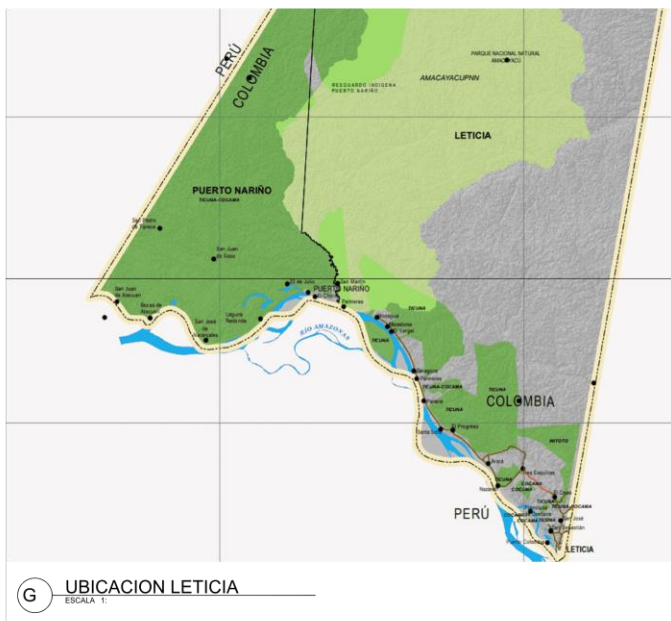
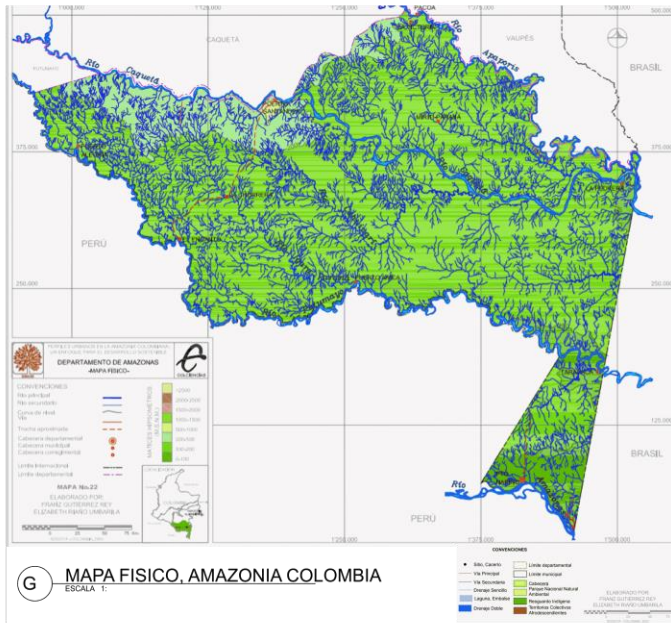

100-9		
UNIVERSIDAD La Gran Colombia		
FACULTAD DE ARQUITECTURA		
PROYECTO OPCION DE ENFASIS		
PROYECTO: METARE CENTRPE DE SALUD COMUNAL PRIMARIA Y DE CAPACITACION BOGOTA 2021		
CONVENCIONES:		
CURSO: PROYECTO OPCION DE ENFASIS GRUPO 13		
CONTIENE:		
<ol style="list-style-type: none"> 1. MAPA FÍSICO, AMAZONIA COLOMBIA 2. UBICACION LETICIA 3. UBICACION RESGUARDO SANTA SOFIA 4. ASENTAMIENTOS INDIGENAS 		
OBSERVACIONES:		
1.		
ESCALA:	FECHA:	
INDICADA	SEPTIEMBRE 19 DE 2020	
ARCHIVO:	FECHA COPA:	
DIBUJO:	ELABORACION:	
REVISION: 1	PLANTILLA: G-001	HOJA: 1 DE 1





PG UBICACION RESGUARDOS
ESCALA 1:

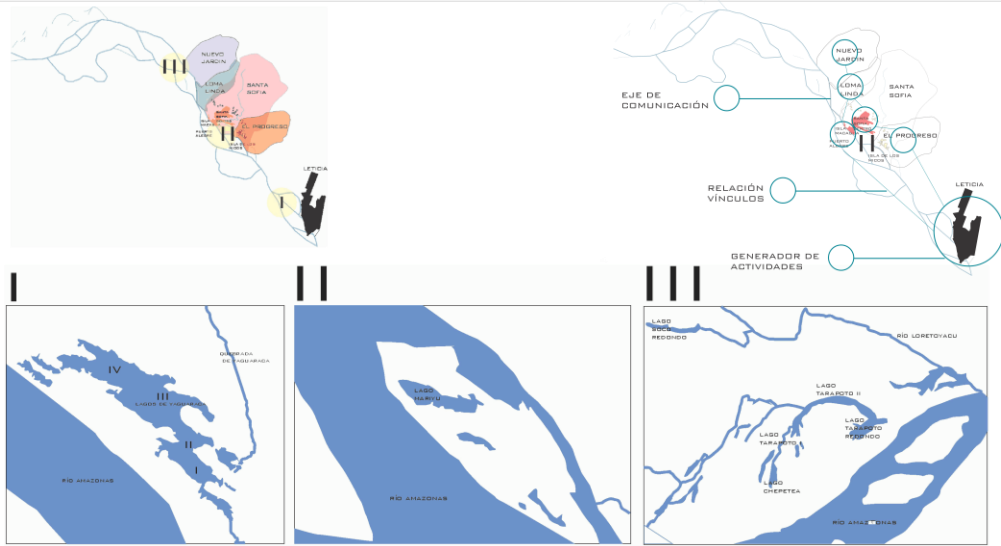

PG HIDROGRAFIA
ESCALA 1:



PG COMUNIDADES ALEDAÑAS
ESCALA 1:

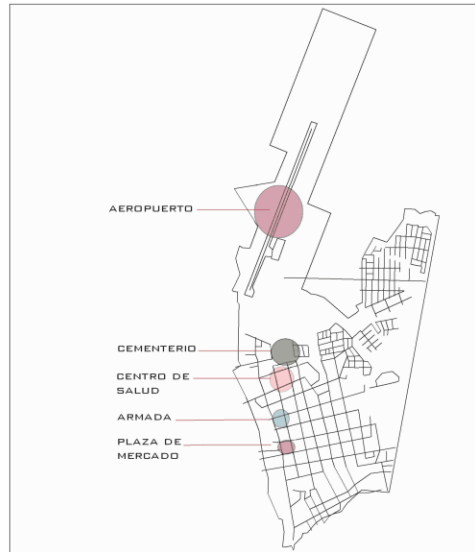

PG LETICIA
ESCALA 1:



PG RESGUARDO SANTA SOFIA
ESCALA 1:

200-G	
UNIVERSIDAD La Gran Colombia	
FACULTAD DE ARQUITECTURA	
PROYECTO OPCION DE ENFASIS	
PROYECTO: METARE CENTRPO DE SALUD COMUNAL PRIMARIA Y DE CAPACITACION BOGOTÁ 2021	
CONVENCIONES:	
CURSO: PROYECTO OPCION DE ENFASIS GRUPO 13	
CONTIENE:	
<ol style="list-style-type: none"> 1. UBICACION RESGUARDO 2. RESGUARDO COMUNIDADES ALEDAÑAS 3. LETICIA 4. RESGUARDO SANTA SOFIA 5. HIDROGRAFIA 	
OBSERVACIONES:	
1.	
ESCALA:	FECHA: SEPTIEMBRE DE 2020
INDICADA	FECHA COPIA:
ARCHIVO: SANTA SOFIA CONTEXTO.dwg	
DIBUJO:	ELABORACION:
REVISOR:	PLANO NO:
1	G-002
	DE 1

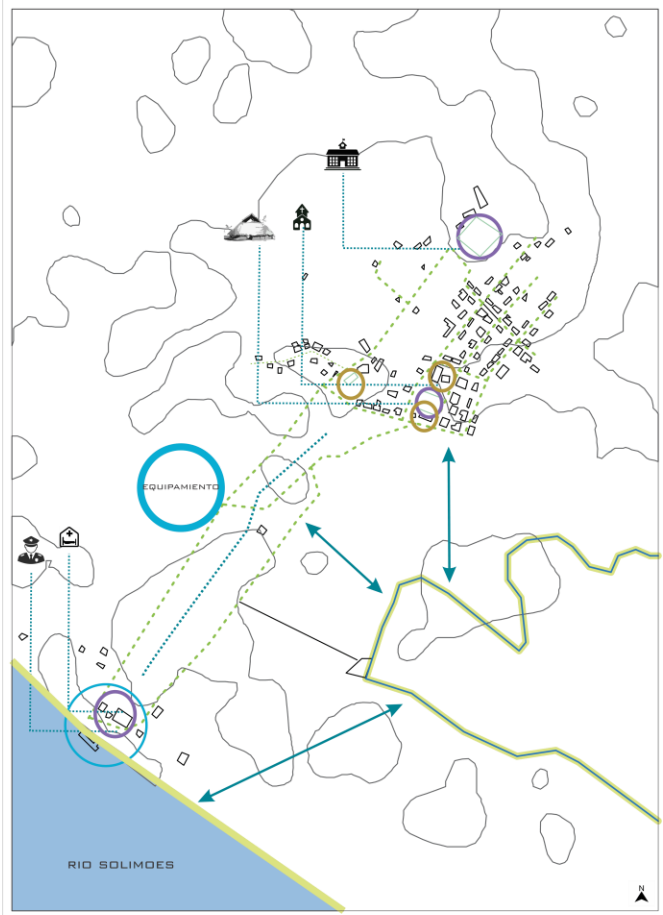

PG ESTRATEGIAS
ESCALA 1:

RESTAURACIÓN EQUIPAMIENTOS EXISTENTES

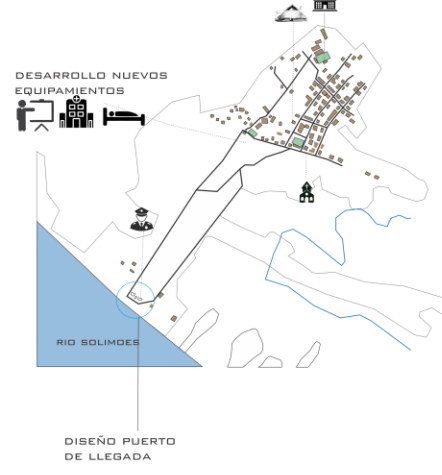

PG RED DE EQUIPAMIENTOS
ESCALA 1:

RECUPERACIÓN PAISAJISTICA FUERA DEL LIMITE URBANO

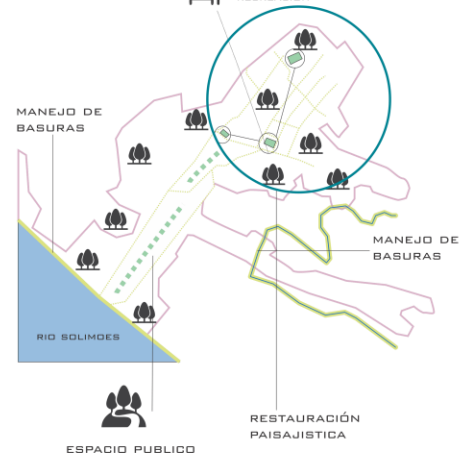

PG RED SOSTENIBILIDAD
ESCALA 1:

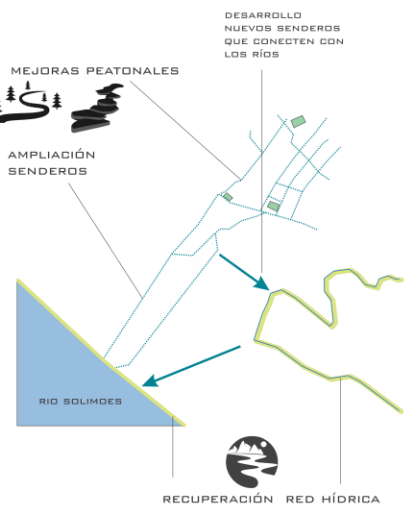

PG RED HIDRICA
ESCALA 1:

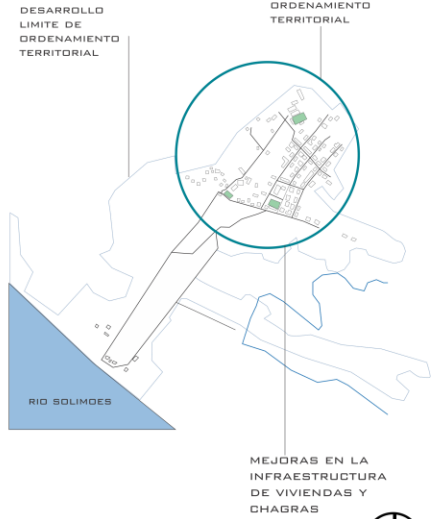

PG RED DE DESARROLLO
ESCALA 1:

800-9		
UNIVERSIDAD La Gran Colombia		
FACULTAD DE ARQUITECTURA		
PROYECTO OPCION DE ENFASIS		
PROYECTO: METARE CENTRP DE SALUD COMUNAL PRIMARIA Y DE CAPACITACION BOGOTA 2021		
CONVENCIONES:		
CURSO: PROYECTO OPCION DE ENFASIS GRUPO 13		
CONTIENE:		
<ol style="list-style-type: none"> 1. ESTRATEGIAS 2. RED EQUIPAMIENTOS 3. RED SOSTENIBILIDAD 4. RED HIDRICA 5. RED DE DESARROLLO 		
OBSERVACIONES:		
1.		
ESCALA:	FECHA:	SEPTIEMBRE DE 2020
ARCHIVO:	FECHA COPIA:	
SANTA SOFIA CONTEXTO.dwg		
DIBUJO:	ELABORACION:	
REVISOR:	PROYECTISTA:	PROFESOR:
1	G-003	3

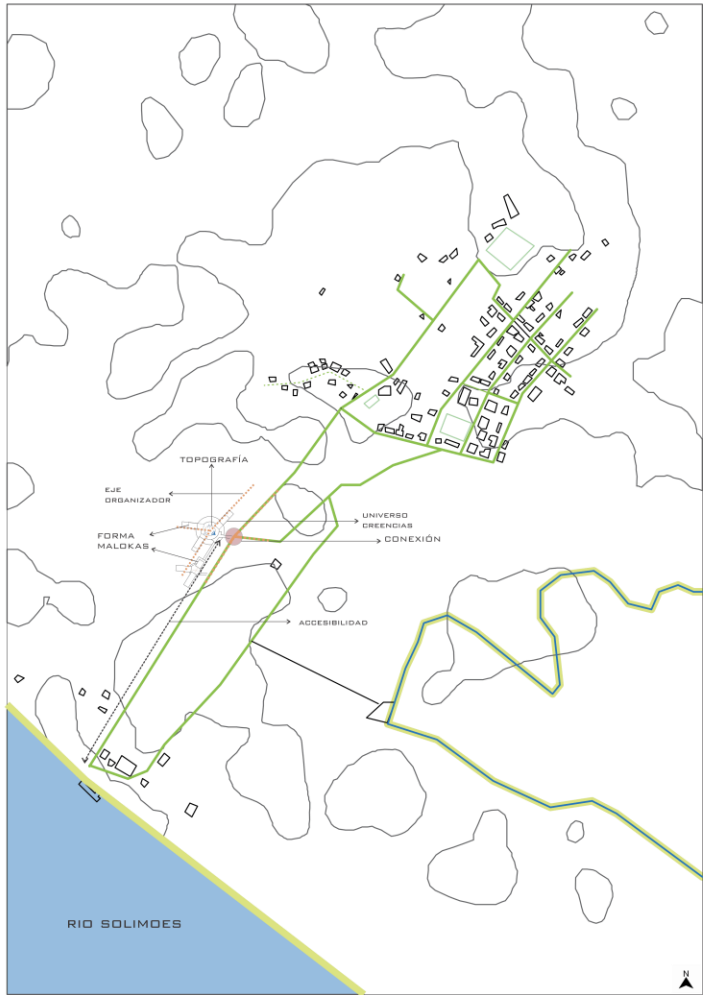

PG CRITERIOS LOCALIZACION
ESCALA 1:500

GEOMETRÍA RECTANGULAR Y CIRCULAR MODULAR

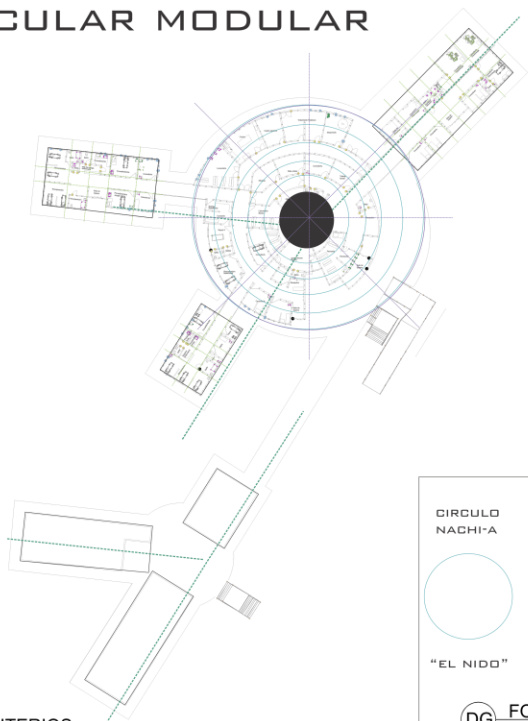

CIRCULO NACHI-A	CENTRO LECHO DEL RIO	MALOKA VIVIENDA TIKUNA
"EL NIDO"	ESPACIO PUBLICO	TIPO CERRADO

DG FORMAS
ESCALA 1:2000

DT GEOMETRÍA CRITERIOS
ESCALA 1



ESTRUCTURA CONCÉNTRICA BÁSICA

ESTRUCTURA CENTRIFUGA BÁSICA

APERTURA CENTRO DE RADIACIÓN

MODULACIÓN RECTANGULAR

DG CRITERIOS DE IMPLANTACION
ESCALA 1:2000

UNIVERSIDAD La Gran Colombia	
FACULTAD DE ARQUITECTURA	
PROYECTO OPCION DE ENFASIS	
PROYECTO: METARE CENTRP DE SALUD COMUNAL PRIMARIA Y DE CAPACITACION BOGOTÁ 2021	
CONVENCIONES:	
CURSO: PROYECTO OPCION DE ENFASIS GRUPO 13	
CONTIENE:	
<ol style="list-style-type: none"> 1. CRITERIOS LOCALIZACION 2. GEOMETRÍA CRITERIOS 3. FORMA 4. CRITERIOS IMPLANTACION 	
OBSERVACIONES:	
ESCALA: INDICADA	FECHA: MARZO DE 2021
ARCHIVO: SANTA SOFIA CONTEXTO.dwg	FECHA COPIA:
DIBUJO:	ELABORACION:
REVISOR: 1	PLANO/NO: DE

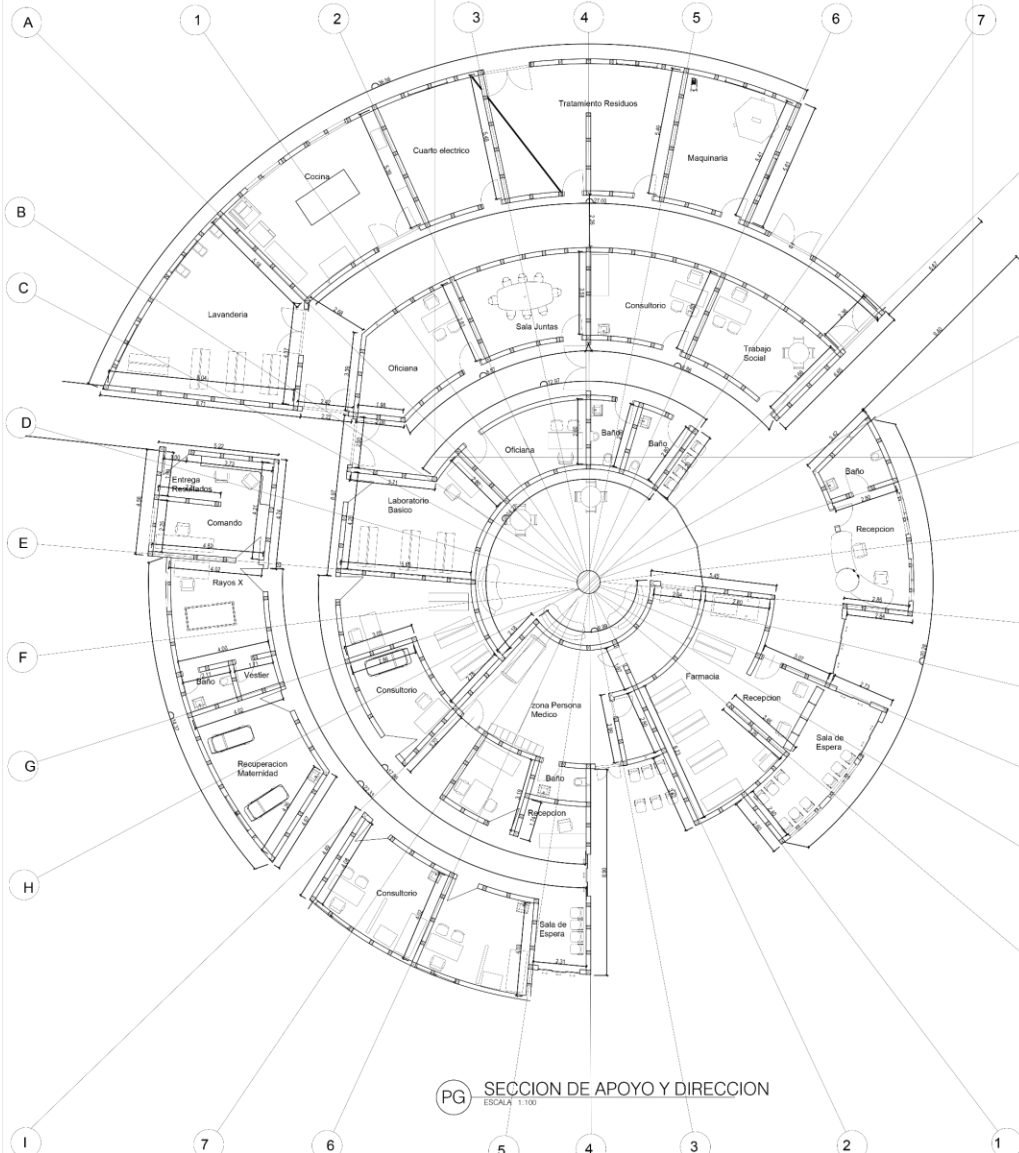

PG SECCION DE APOYO Y DIRECCION
ESCALA 1:100

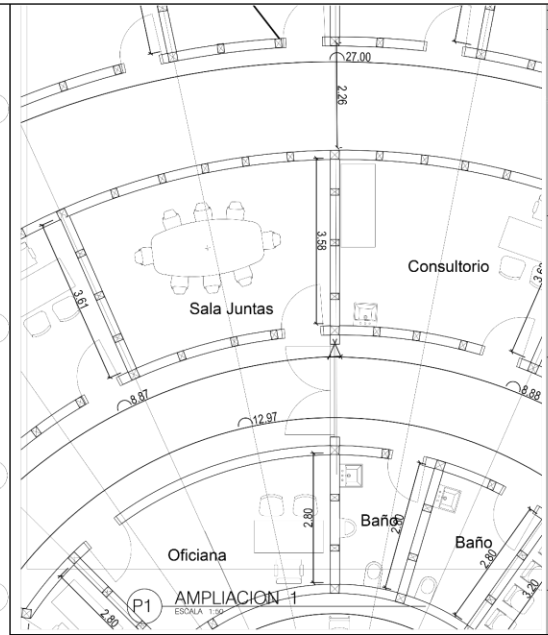

P1 AMPLIACION 1
ESCALA 1:100

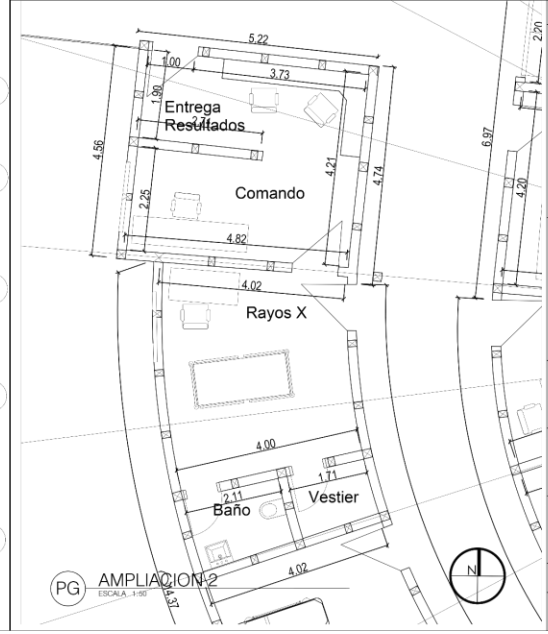

PG AMPLIACION 2
ESCALA 1:100

UNIVERSIDAD La Gran Colombia

FACULTAD DE ARQUITECTURA

PROYECTO OPCION DE ENFASIS

PROYECTO: METARE CENTRP DE SALUD COMUNAL PRIMARIA Y DE CAPACITACION BOGOTA 2021

CONVENCIONES:

CURSO: PROYECTO OPCION DE ENFASIS GRUPO 13

CONTIENE:

1. CENTRO DE SALUD
2. AMPLIACION 1
3. AMPLIACION 2

OBSERVACIONES:

- 1.

ESCALA: INDICADA	FECHA: MARZO DE 2020
ARCHIVO: SANTA SOFIA CONTEXTO.dwg	FECHA COPIA:
DIBUJO:	ELABORACION:

REVISION:	PLANO NO:	FIGURA NO:
1		

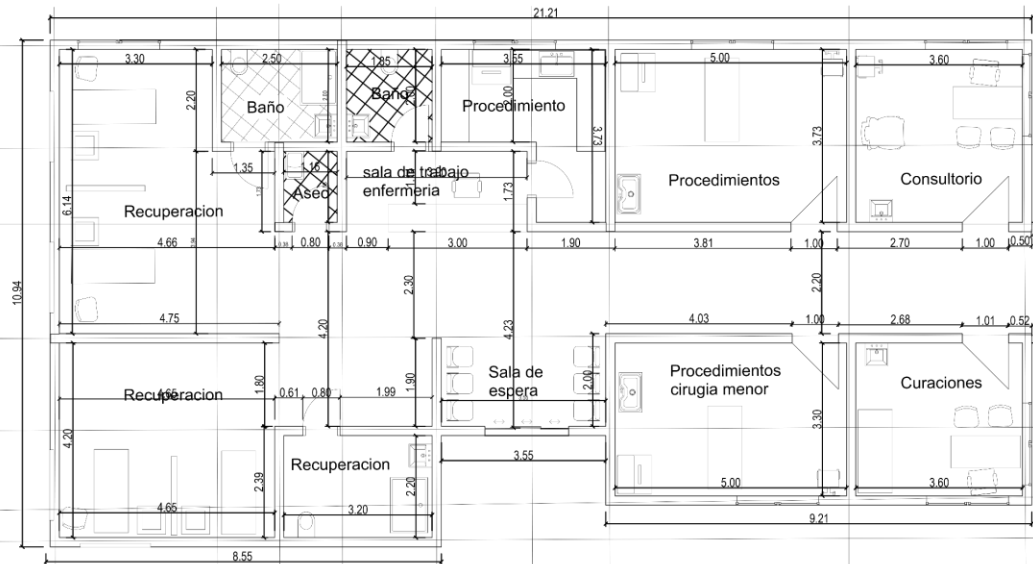

PG SECCION OBSERVACION
ESCALA 1:100

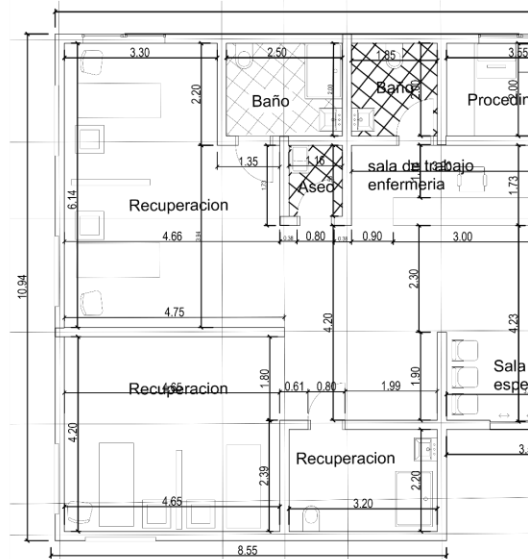

PG AMPLIACION
ESCALA 1:100

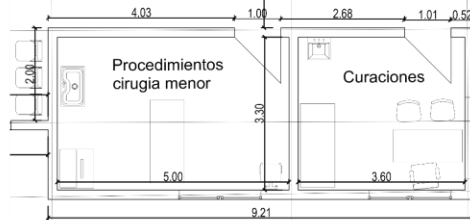

PG AMPLIACION 2
ESCALA 1:100

<p>UNIVERSIDAD La Gran Colombia</p>	
<p>FACULTAD DE ARQUITECTURA</p>	
<p>PROYECTO OPCION DE ENFASIS</p>	
<p>PROYECTO: METARE CENTRP DE SALUD COMUNAL PRIMARIA Y DE CAPACITACION BOGOTÁ 2021</p>	
<p>CONVENCIONES:</p>	
<p>CURSO: PROYECTO OPCION DE ENFASIS GRUPO 13</p>	
<p>CONTIENE:</p> <ol style="list-style-type: none"> CENTRO DE SALUD AMPLIACION 1 AMPLIACION 2 	
<p>OBSERVACIONES:</p> <ol style="list-style-type: none"> 	
<p>ESCALA: INDICADA</p>	<p>FECHA: MARZO DE 2020</p>
<p>ARCHIVO: SANTA SOFIA CONTEXTO.dwg</p>	<p>FECHA COPIA:</p>
<p>DIBUJO</p>	<p>ELABORACION</p>
<p>REVISION 1</p>	<p>NOVEDAD</p>



1. SECCION CONSULTA EXTERNA
2. AMPLIACION 1
3. AMPLIACION 2

- 1.

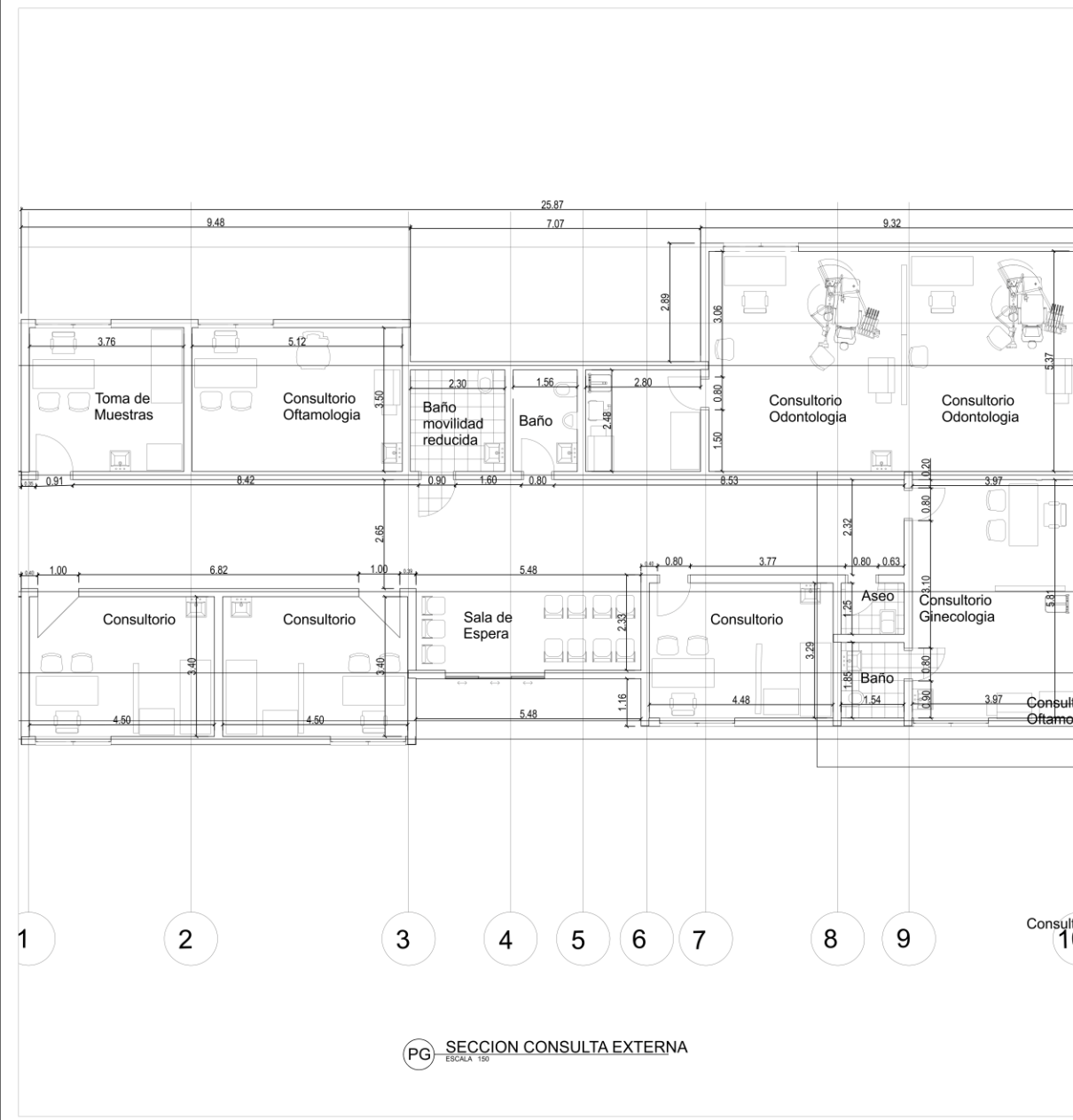

PG SECCION CONSULTA EXTERNA
ESCALA 1:50

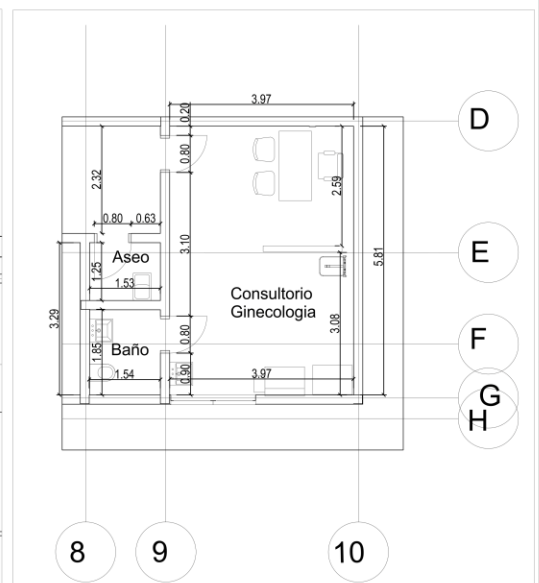

PG AMPLIACION 1
ESCALA 1:50

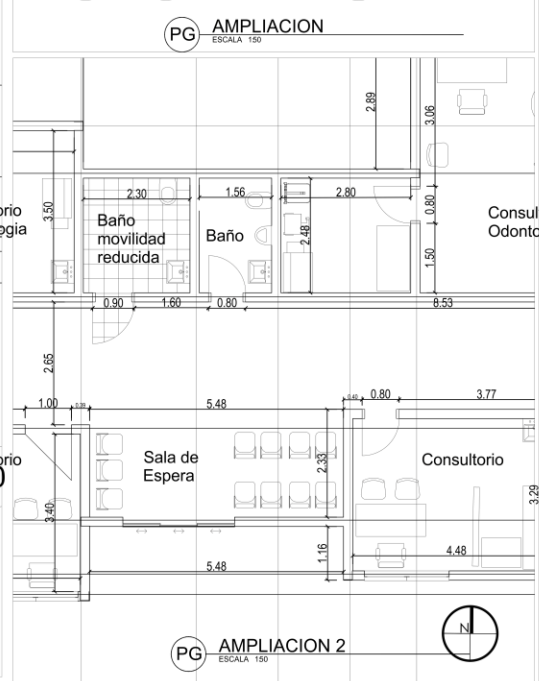

PG AMPLIACION 2
ESCALA 1:50

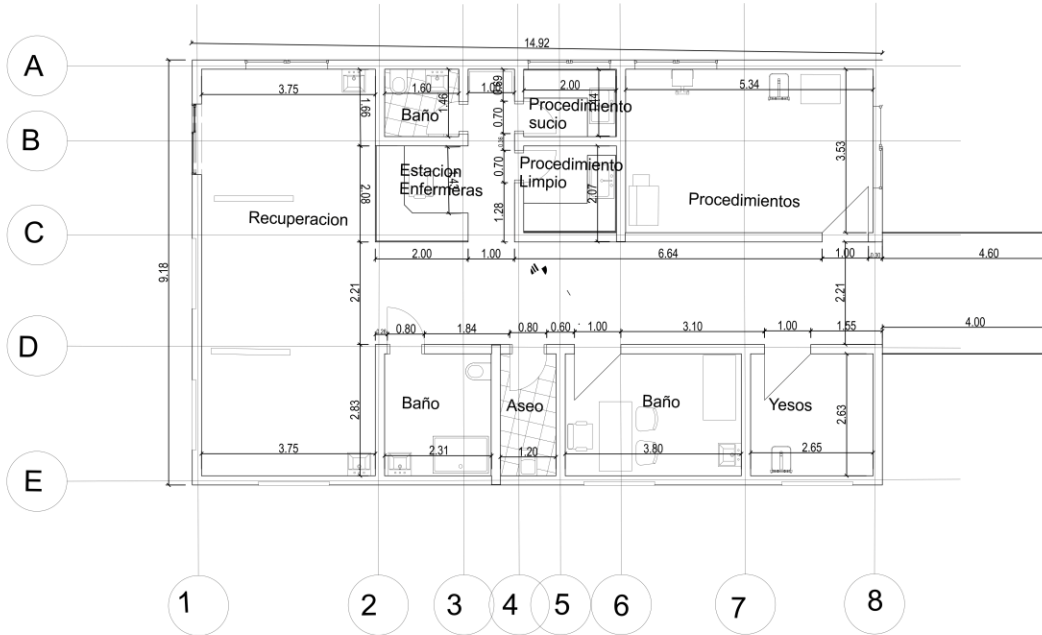

PG SECCION URGENCIAS
ESCALA 1:50

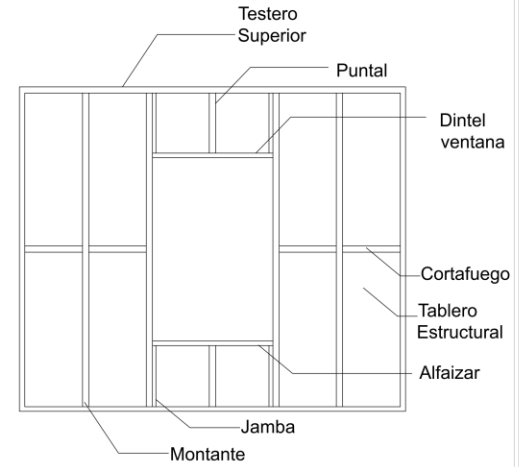

PG ENTRAMADO MURO
ESCALA 1:1

Estructura de muro con solución de revestimiento de fibrocemento tinglado.

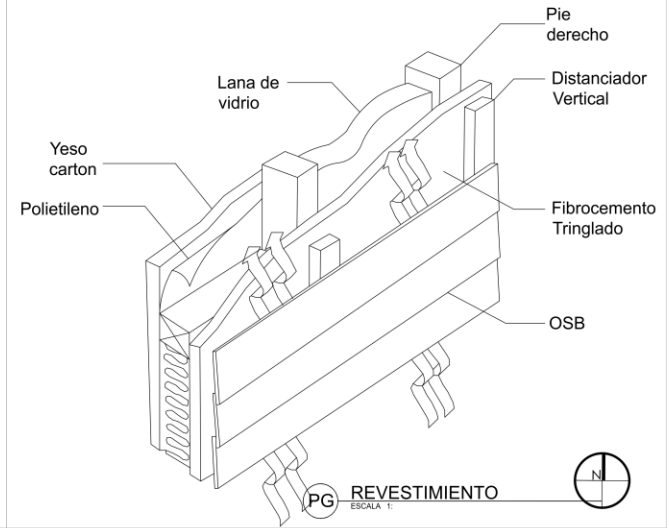

PG REVESTIMIENTO
ESCALA 1:1



1. SECCION 1
2. SECCION 2
3. SECCION 3

- 1.

1 2 3 4 5 6 7 8 9 10



PG SECCION 1
ESCALA 1:100

Nivel 8
12.50
Nivel 7
11.50
Nivel 6
10.50
Nivel 5
9.50
Nivel 4
6.50



PG SECCION 2
ESCALA 1:100

11.50
Nivel 6
10.50
Nivel 5
9.50
Nivel 4
6.50
Nivel 3
4.00

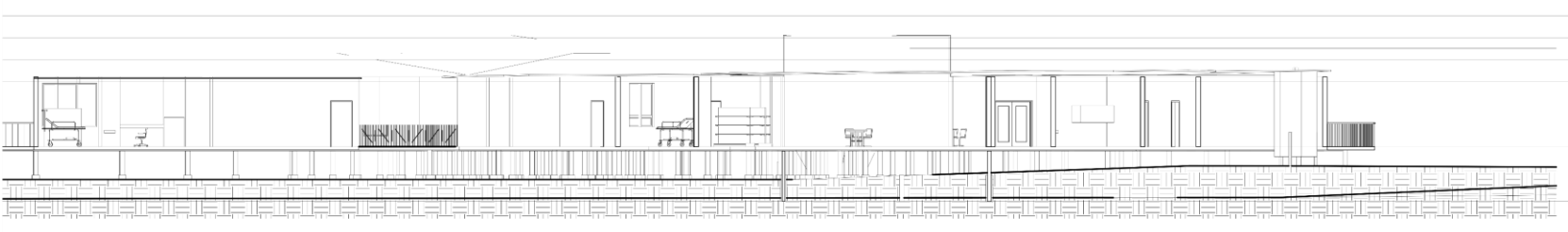

PG SECCION 3
ESCALA 1:100

Nivel 8
12.50
Nivel 7
11.50
Nivel 6
10.50
Nivel 5
9.50
Nivel 4
6.50
Nivel 3
4.00



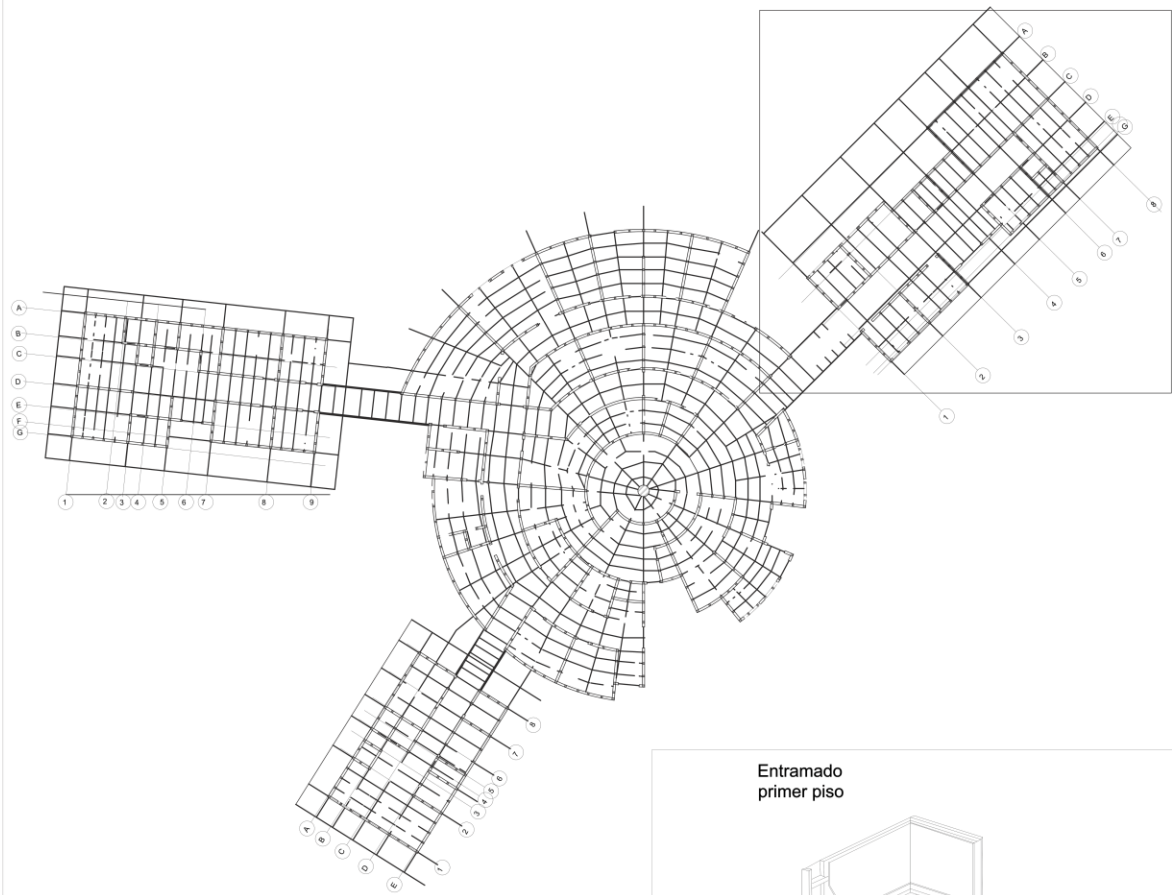

PG ENTRAMADO LIGERO EN MADERA
ESCALA 1:2000

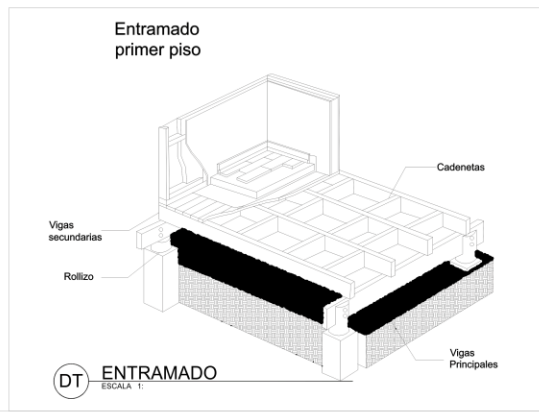

DT ENTRAMADO
ESCALA 1:

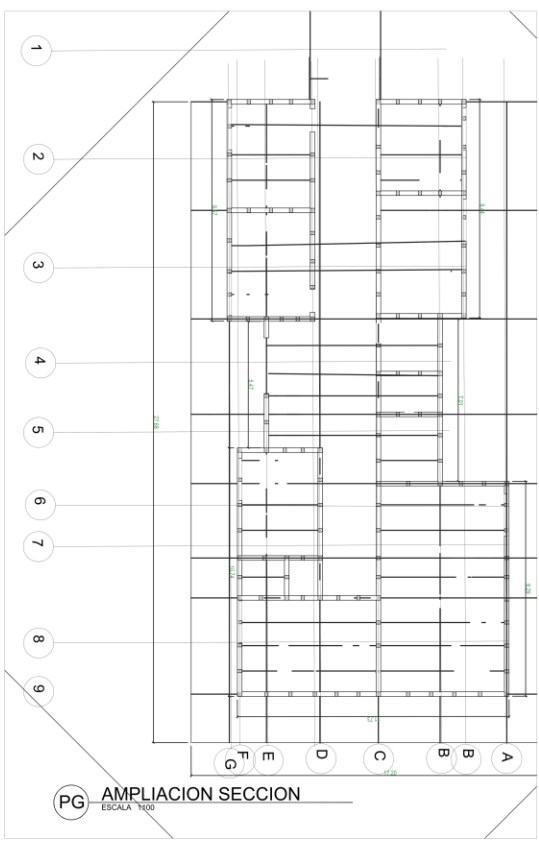

PG AMPLIACION SECCION
ESCALA 1:100

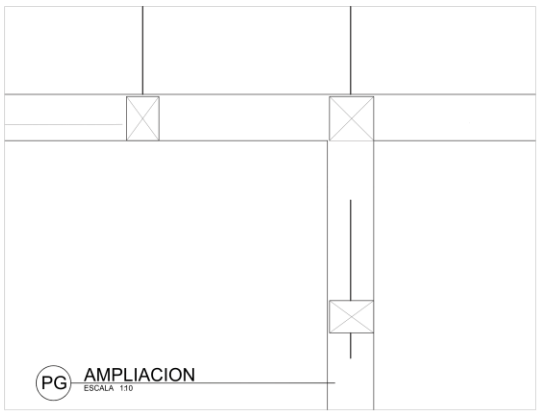

PG AMPLIACION
ESCALA 1:10

UNIVERSIDAD La Gran Colombia	
FACULTAD DE ARQUITECTURA	
PROYECTO OPCION DE ENFASIS	
PROYECTO: METARE CENTRP DE SALUD COMUNAL PRIMARIA Y DE CAPACITACION BOGOTÁ 2021	
CONVENCIONES: 	
CURSO: PROYECTO OPCION DE ENFASIS GRUPO 13	
CONTIENE: 1. ENTRAMADO LIGERO EN MADERA 2. AMPLIACION SECCION 3. AMPLIACION ENTRAMADO 4. DETALLE	
OBSERVACIONES: 1.	
ESCALA: INDICADA	FECHA: FEBRERO DE 2020
ARCHIVO: SANTA SOFIA CONTEXTO.dwg	FECHA COPIA:
DIBUJO:	ELABORACION:
REVISOR: 1	PLANO/NO: DE

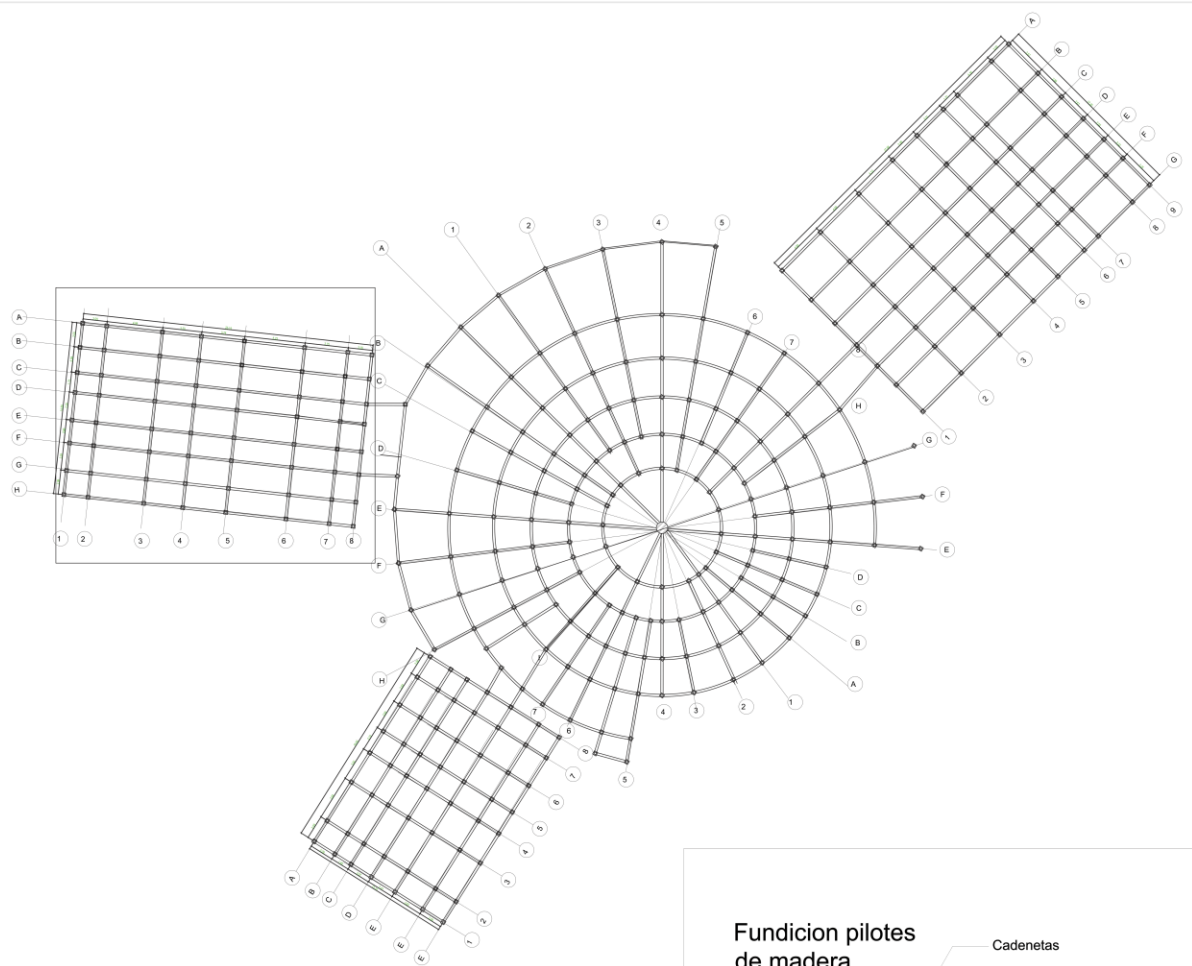

PG COMUNIDADES ALEDAÑAS
ESCALA 1:2000

Fundicion pilotes de madera

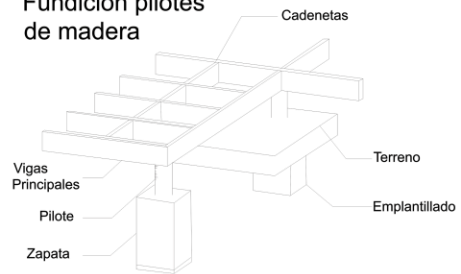

DT DETALLES PILOTES
ESCALA 1

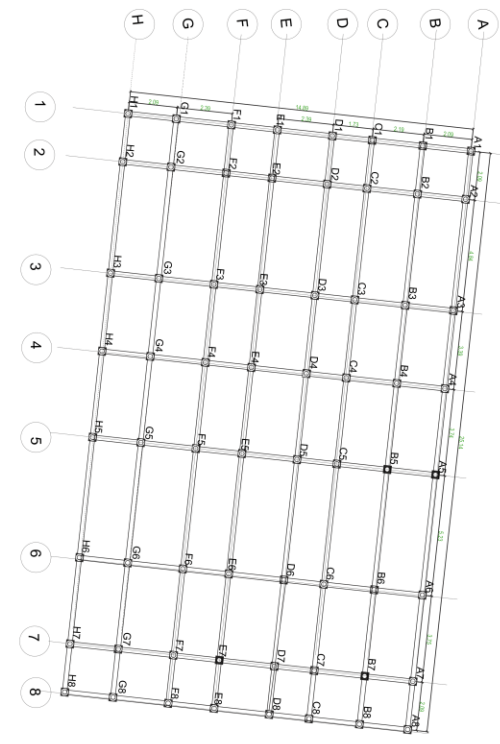

PG AMPLIACION SECCION
ESCALA 1:100

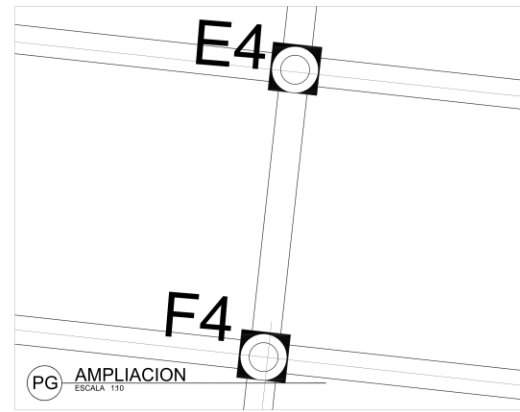

PG AMPLIACION
ESCALA 1:10

UNIVERSIDAD La Gran Colombia	
FACULTAD DE ARQUITECTURA	
PROYECTO OPCION DE ENFASIS	
PROYECTO: METARE CENTRO DE SALUD COMUNAL PRIMARIA Y DE CAPACITACION BOGOTÁ 2021	
CONVENCIONES: 	
CURSO: PROYECTO OPCION DE ENFASIS GRUPO 13	
CONTIENE: 1. ORIENTACION 2. AMPLIACION SECCION 3. AMPLIACION PILOTE 4. DETALLE PILOTES	
OBSERVACIONES:	
ESCALA: INDICADA	FECHA: MARZO DE 2021
ARCHIVO: SANTA SOFIA CONTEXTO.dwg	FECHA COPIA:
DIBUJO:	ELABORACION:
REVISOR: 1	PLANO NO: 01
FECHA:	PLANTILLA: 01