



# BOOK DE PLANOS

**NOMBRE DE LOS ESTUDIANTES:**

1. JULIO BARBOSA MONSALVE

**CURSO:** Proyecto de Grado

**GRUPO:** 12

**PROFESOR:** YULY DIAZ



UNIVERSIDAD  
La Gran Colombia

Fundada en 1951



CONVENCIONES:

- MUROS DIVISORIOS
- MUROS ESTRUCTURALES
- ACABADO EN MADERA
- ADOQUIN
- PISO
- ÁREA VERDE

CURSO:

OPCIÓN DE ÉNFASIS

CONTIENE:

1. PLANTA PISO 1
2. PLANTA AULAS

OBSERVACIONES:

- 1.

ESCALA:

INDICADA

FECHA:

MAR  
DE  
2022

ARCHIVO:

FECHA COPIA:

DIBUJÓ

ELABORACIÓN

REVISIÓN:

PLANO No:

PLANCHA No:

DE

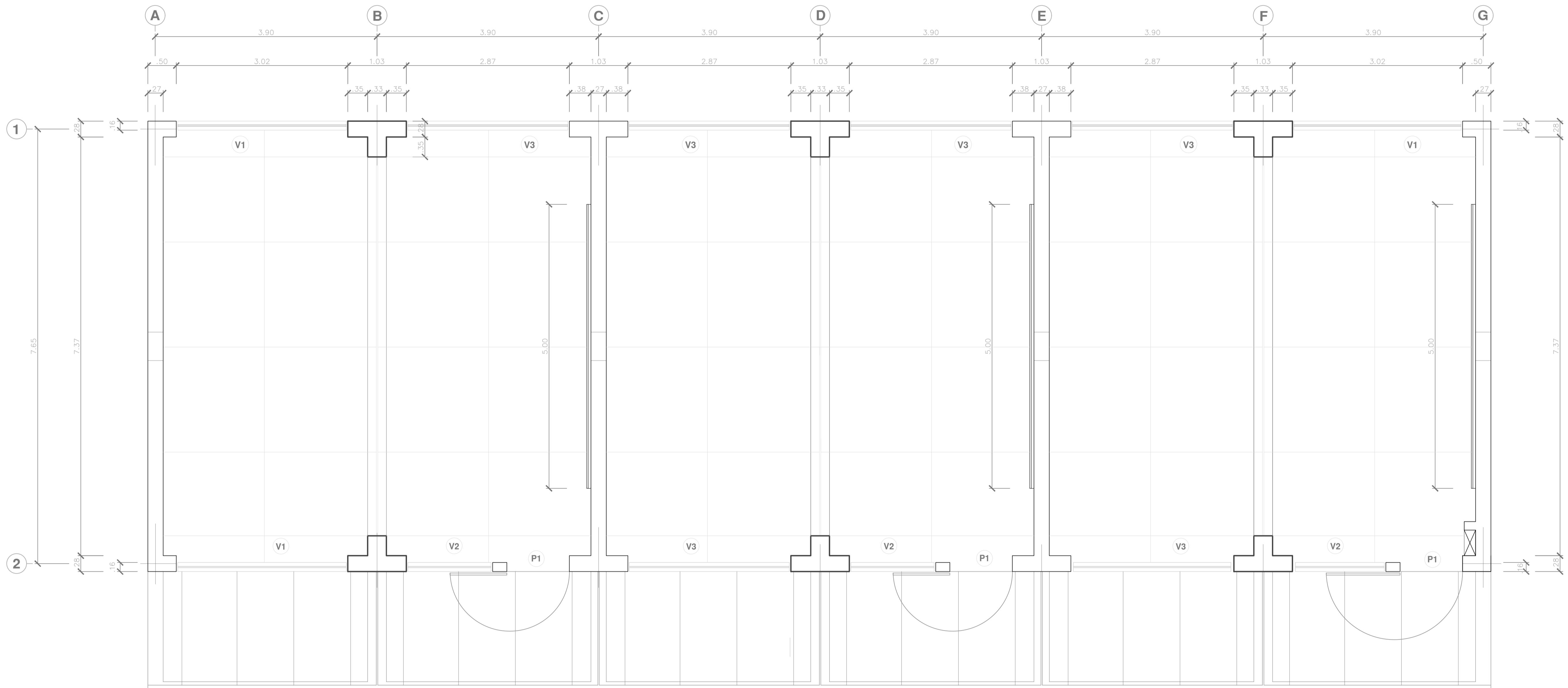

P1

# PLANTA AULAS

ESCALA 1:100

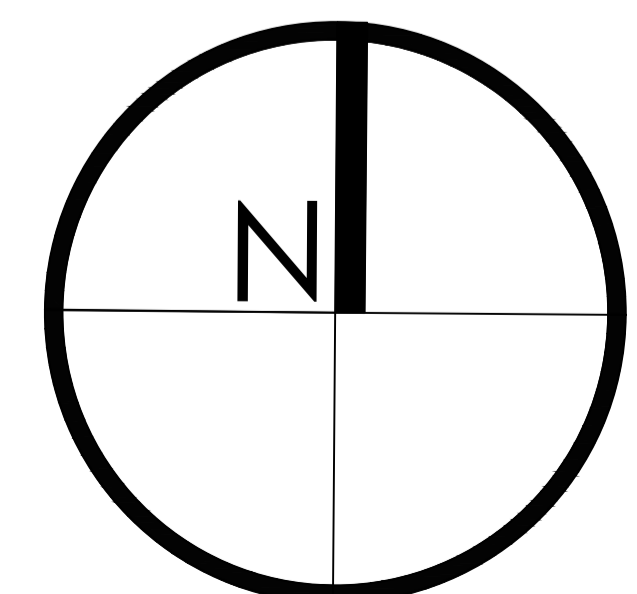

1. PLANTA PISO 1
2. PLANTA SS.HH.  
HOMBRES Y MUJERES

- 1.

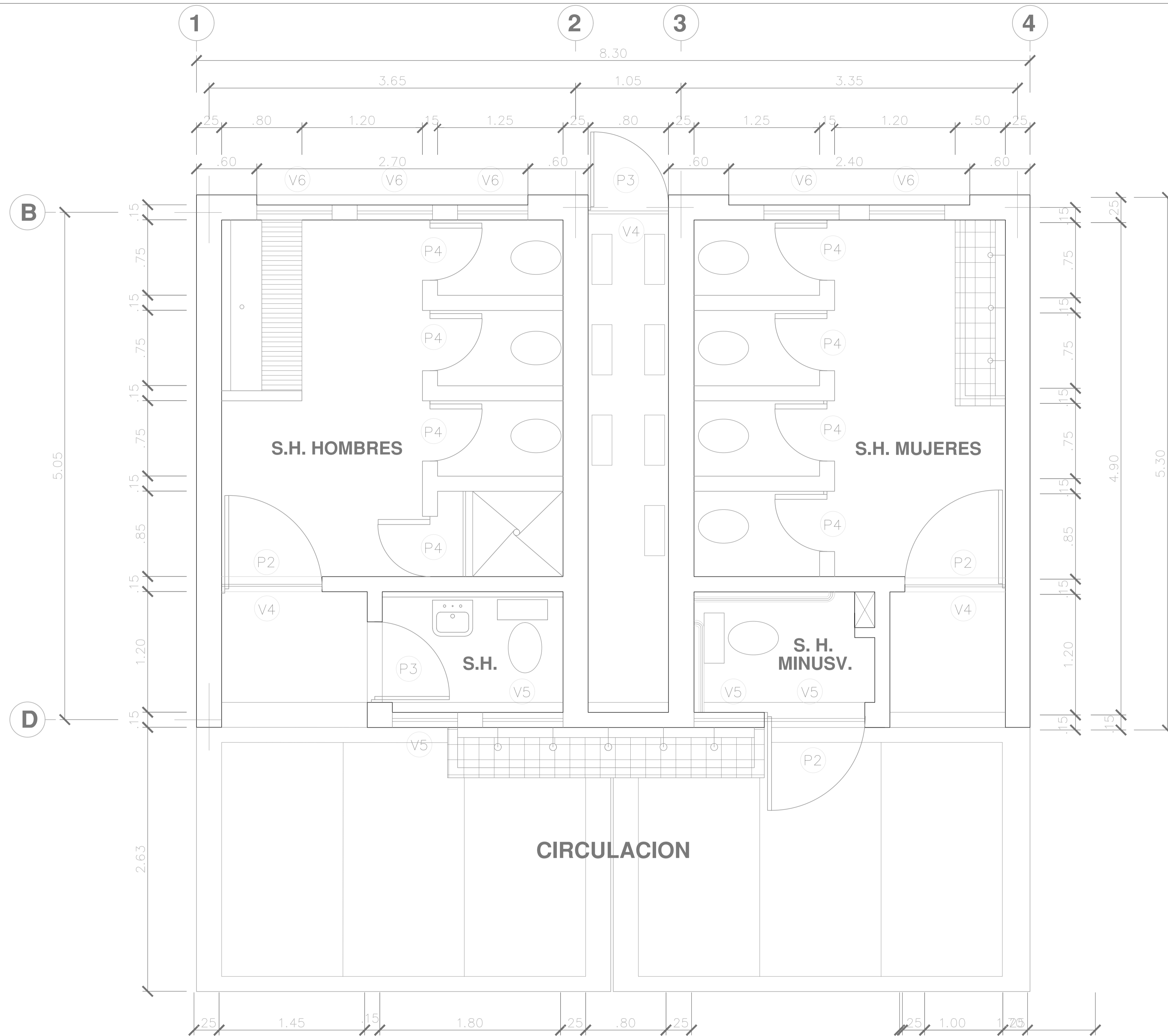

P1

# PLANTA SS.HH. HOMBRES Y MUJERES

ESCALA 1:100

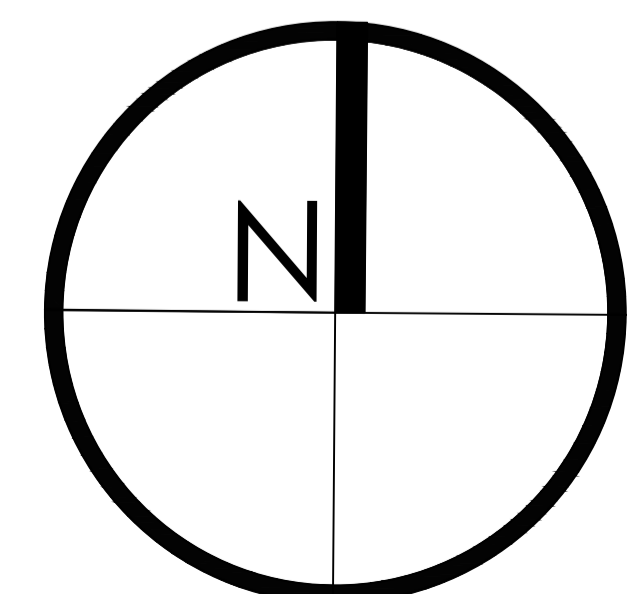

1. PLANTA PISO 1
2. AUDITORIO

- 1.

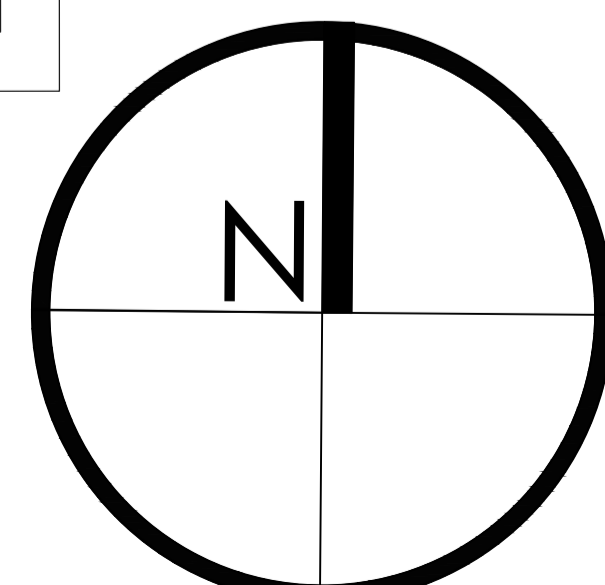
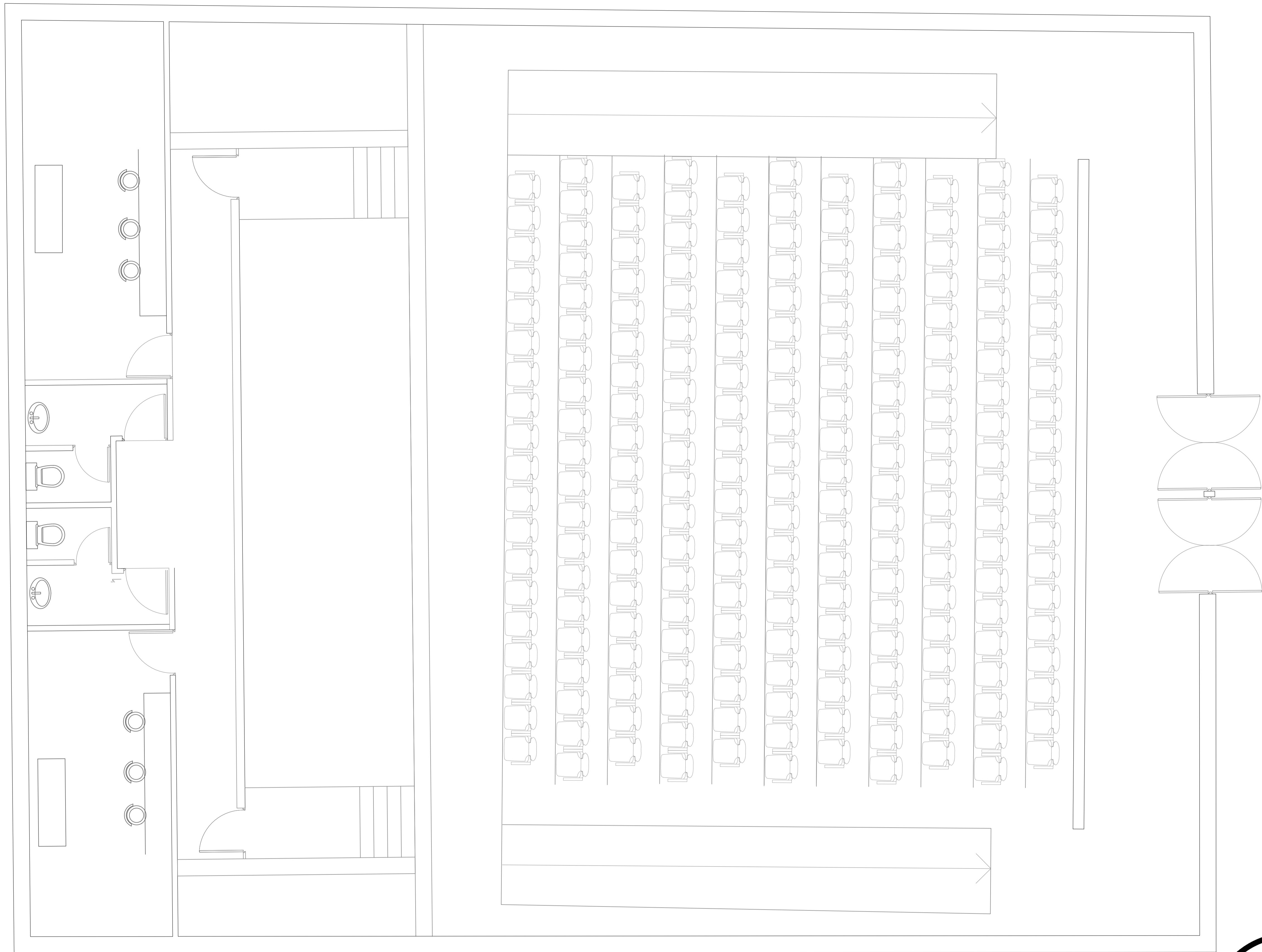

P1

# AUDITORIO

ESCALA 1:100

CONVENCIONES:

- MUROS DIVISORIOS
- MUROS ESTRUCTURALES
- ACABADO EN MADERA
- ADOQUIN
- PISO
- ÁREA VERDE

CURSO:

OPCIÓN DE ÉNFASIS

CONTIENE:

1. PLANTA PISO 1
2. CAFETERIA

OBSERVACIONES:

1.

ESCALA:

INDICADA

FECHA:

MAR  
DE  
2022

ARCHIVO:

FECHA COPIA:

DIBUJÓ

ELABORACIÓN

REVISIÓN:

PLANTO No:

PLANCHIA No:

DE

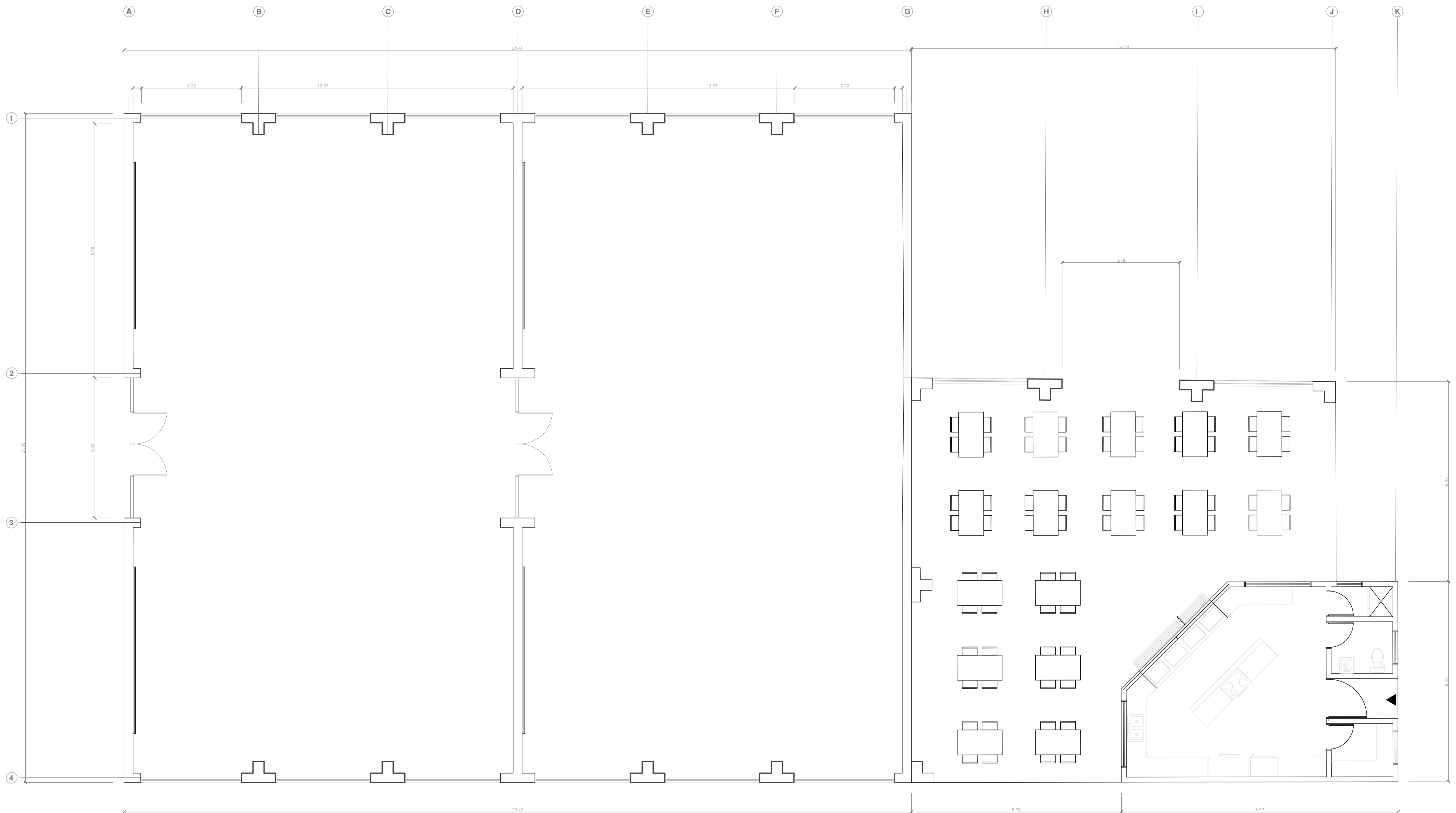

P1

# CAFETERIA

ESCALA 1:100

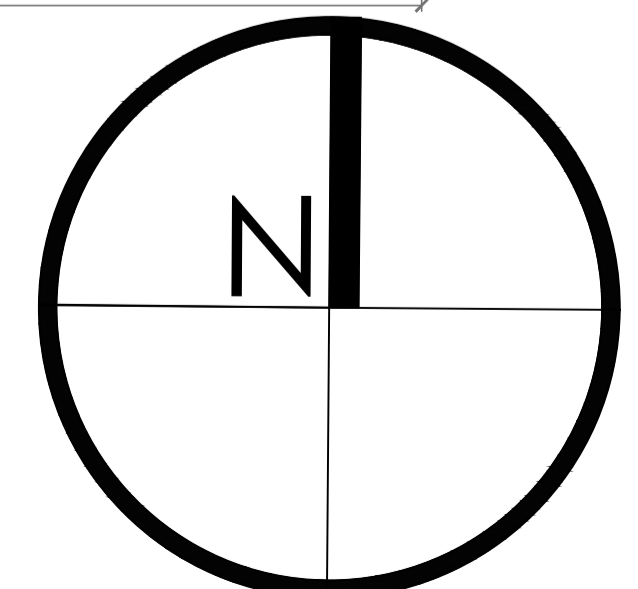

CONVENCIONES:

- MUROS DIVISORIOS
- MUROS ESTRUCTURALES
- ACABADO EN MADERA
- ADOQUIN
- PISO
- ÁREA VERDE

CURSO:

OPCIÓN DE ÉNFASIS

CONTIENE:

1. PLANTA PISO 1
2. CORTE / SECCIÓN AUDITORIO

OBSERVACIONES:

1.

ESCALA:

INDICADA

FECHA:

MAR  
DE  
2022

ARCHIVO:

FECHA COPIA:

DIBUJÓ

ELABORACIÓN

REVISIÓN:

PLANTO No:

PLANCHAS No:

DE

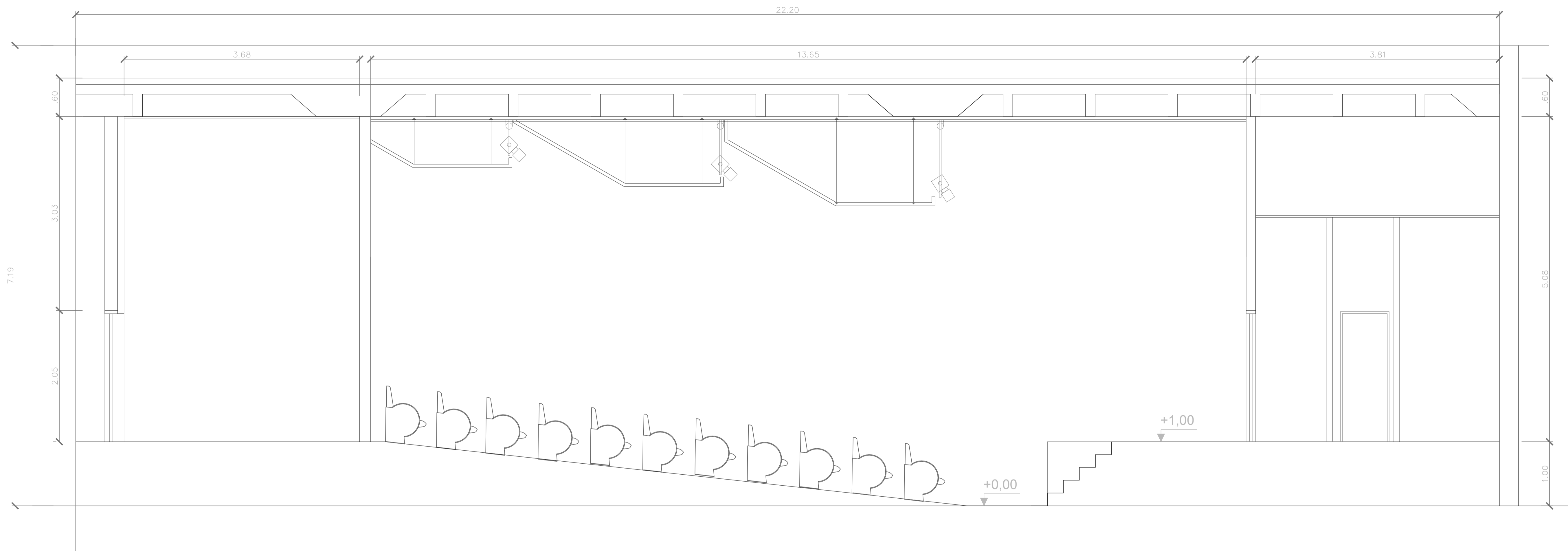

CORTE / SECCIÓN

P1

# CORTE / SECCIÓN AUDITORIO

ESCALA 1:100

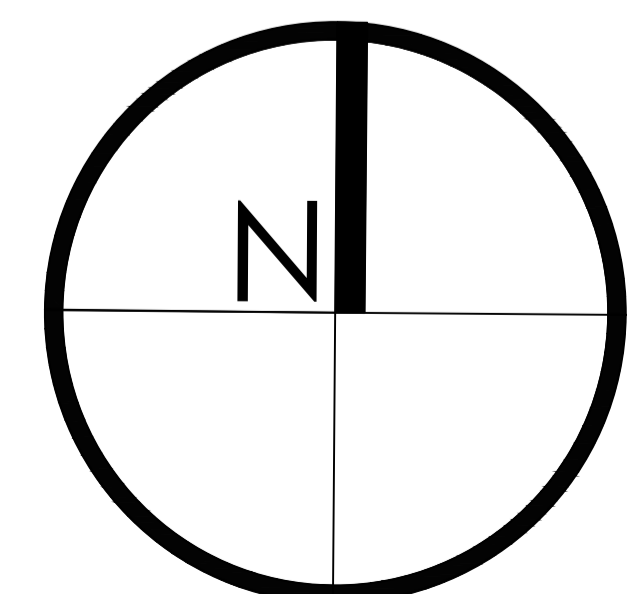

- MUROS DIVISORIOS
- MUROS ESTRUCTURALES
- ACABADO EN MADERA
- ADOQUIN
- PISO
- ÁREA VERDE

1. PLANTA PISO 1
2. FACHADAS INTERIOR AULAS

- 1.

N.P.T. +6.65

N.P.T. +0.45

N.P.T. +0.00

.90

P1

# FACHADAS INTERIOR AULAS

ESCALA 1:100

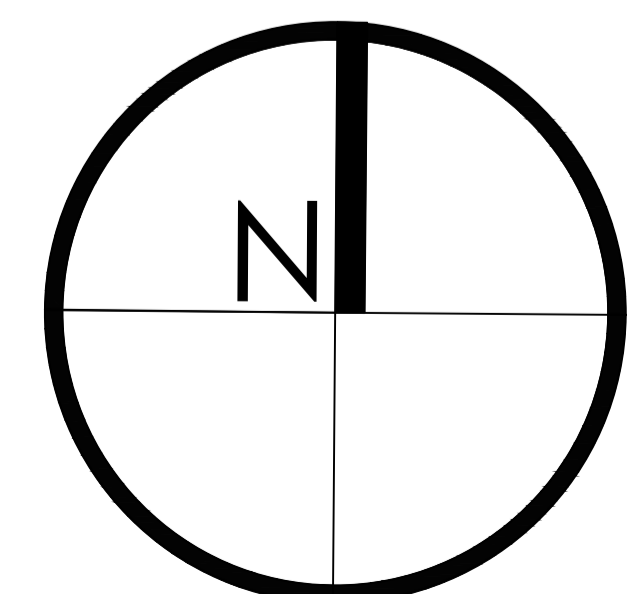

CONVENCIONES:

- MUROS DIVISORIOS
- MUROS ESTRUCTURALES
- ACABADO EN MADERA
- ADOQUIN
- PISO
- ÁREA VERDE

CURSO:

OPCIÓN DE ÉNFASIS

CONTIENE:

1. PLANTA PISO 1
2. LABORATORIO

OBSERVACIONES:

- 1.

ESCALA:

INDICADA

FECHA:

MAR  
DE  
2022

ARCHIVO:

FECHA COPIA:

DIBUJÓ

ELABORACIÓN

REVISIÓN:

PLANO No:

PLANCHA No:

DE

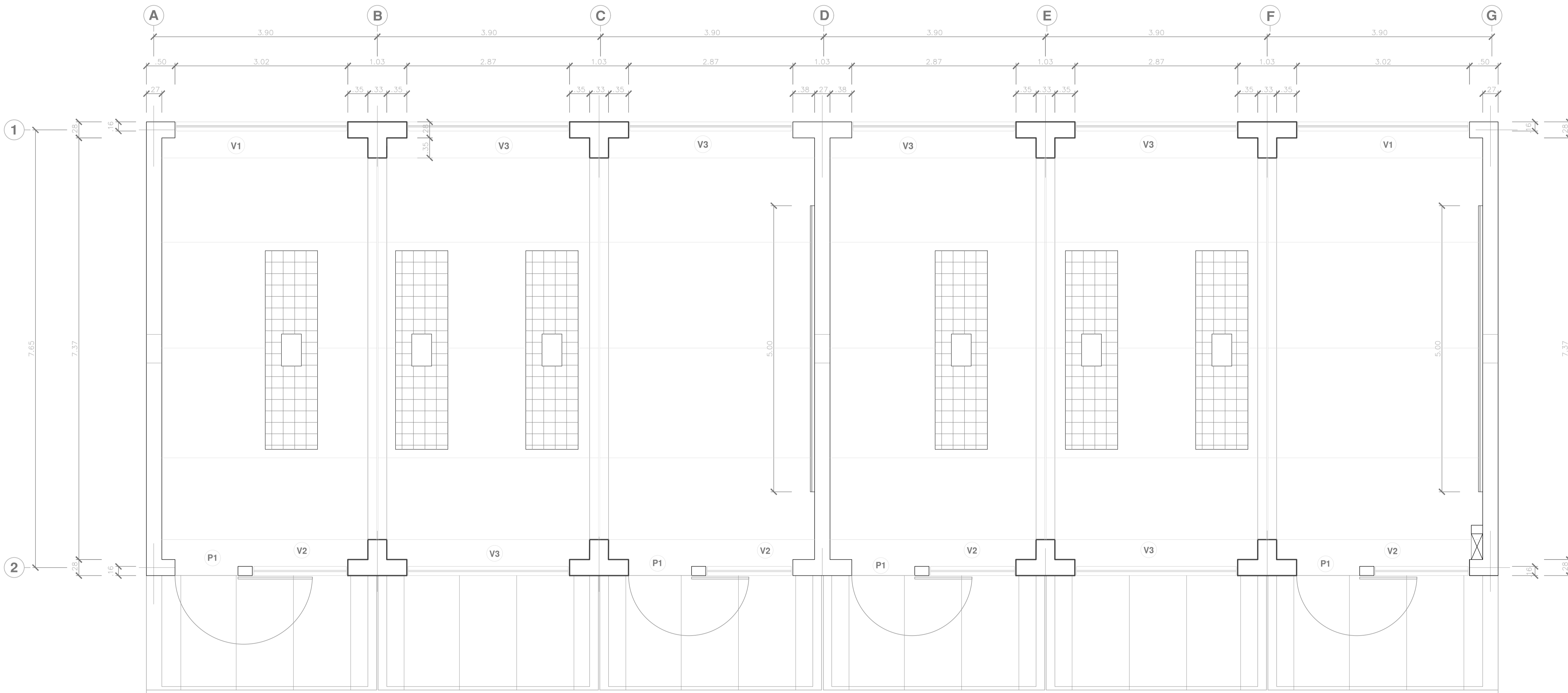

P1

# LABORATORIOS

ESCALA 1:100

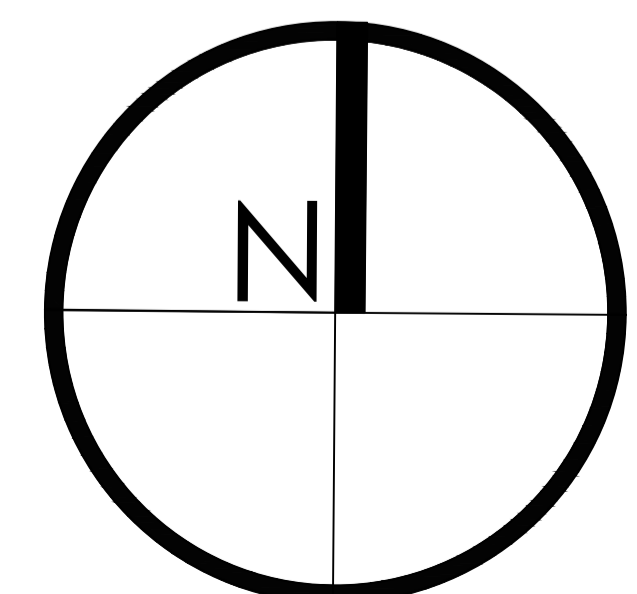

CONVENCIONES:

- MUROS DIVISORIOS
- MUROS ESTRUCTURALES
- ACABADO EN MADERA
- ADOQUIN
- PISO
- ÁREA VERDE

CURSO:

OPCIÓN DE ÉNFASIS

CONTIENE:

1. PLANTA PISO 1
2. AREA DE PREESCOLAR

OBSERVACIONES:

- 1.

ESCALA:

INDICADA

FECHA:

MAR  
DE  
2022

ARCHIVO:

FECHA COPIA:

DIBUJÓ

ELABORACIÓN

REVISIÓN:

PLANO No.

PLANCHA No.

DE

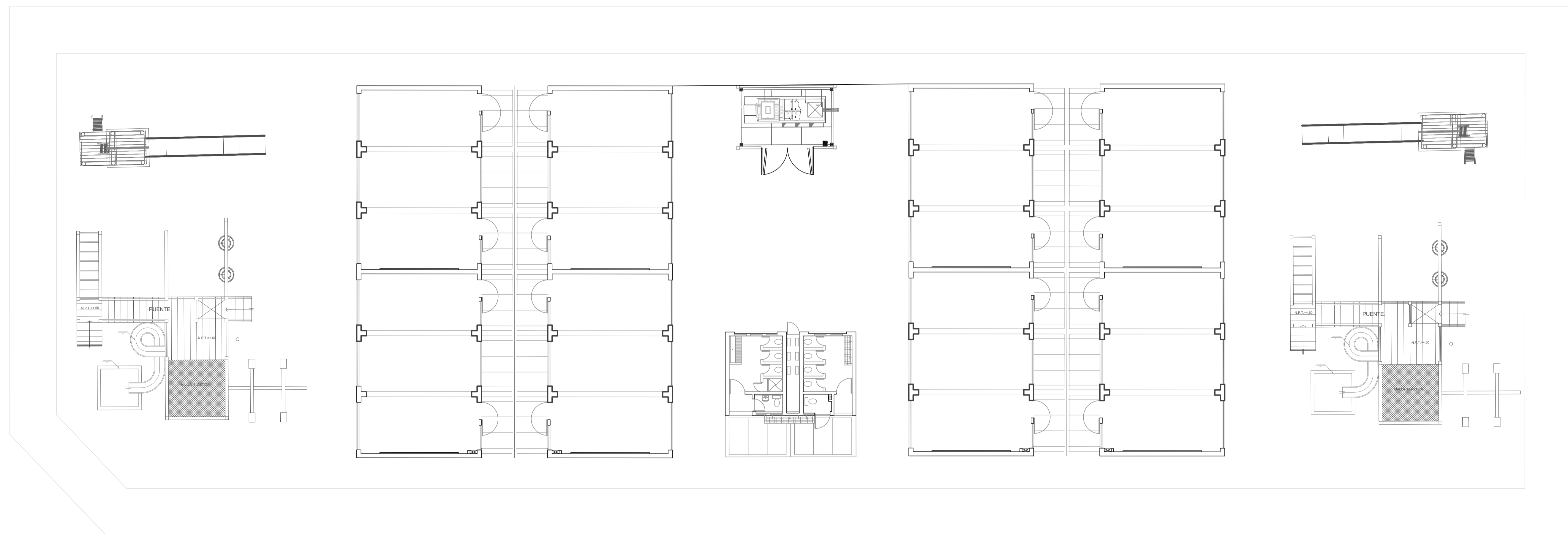

P1

# PREESCOLAR

ESCALA 1:100

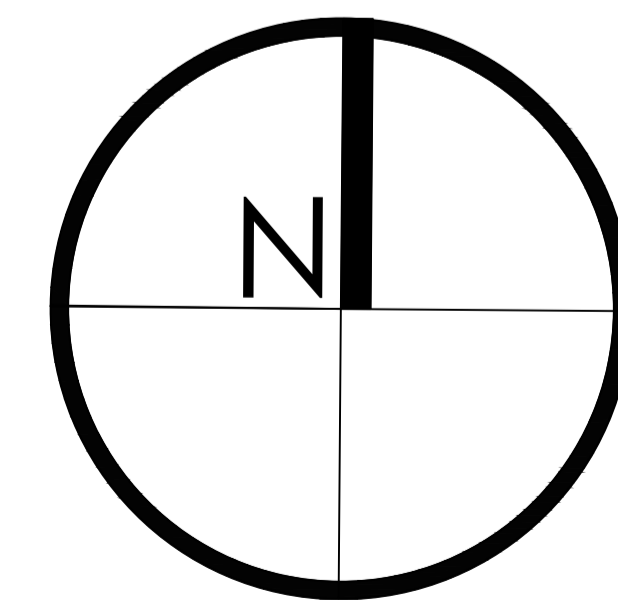

CONVENCIONES:

- MUROS DIVISORIOS
- MUROS ESTRUCTURALES
- ACABADO EN MADERA
- ADOQUIN
- PISO
- ÁREA VERDE

CURSO:

OPCIÓN DE ÉNFASIS

CONTIENE:

1. PLANTA PISO 1
2. PRIMARIA

OBSERVACIONES:

- 1.

ESCALA:

INDICADA

FECHA:

MAR  
DE  
2022

ARCHIVO:

FECHA COPIA:

DIBUJÓ

ELABORACIÓN

REVISIÓN:

PLANO No.

PLANCHA No.

DE

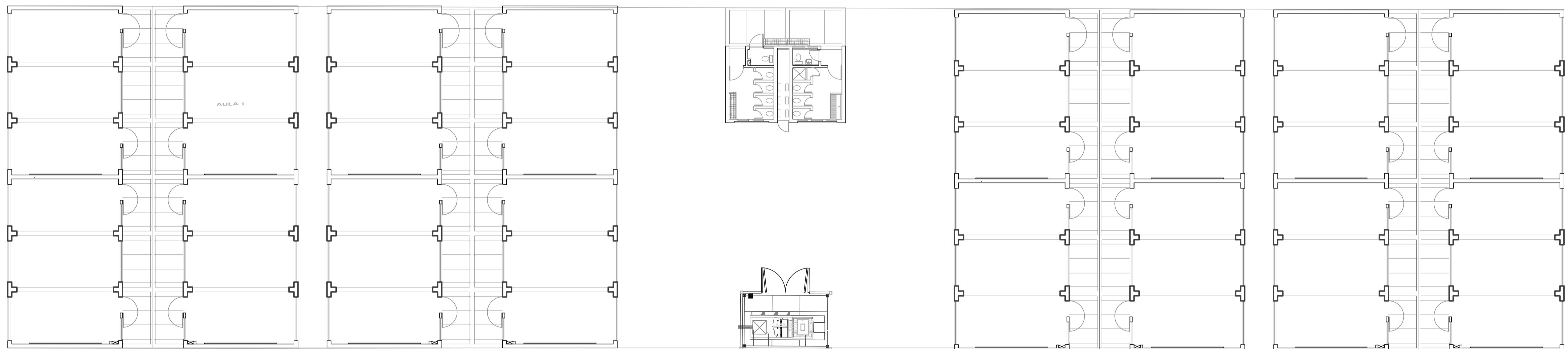

P1

PRIMARIA

ESCALA 1:100

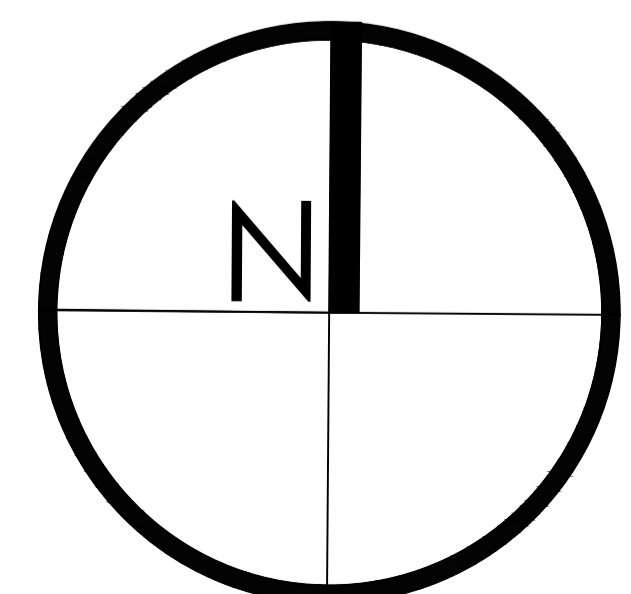

1. PLANTA PISO 1
2. RECTORIA Y CORDINACION

- 1.

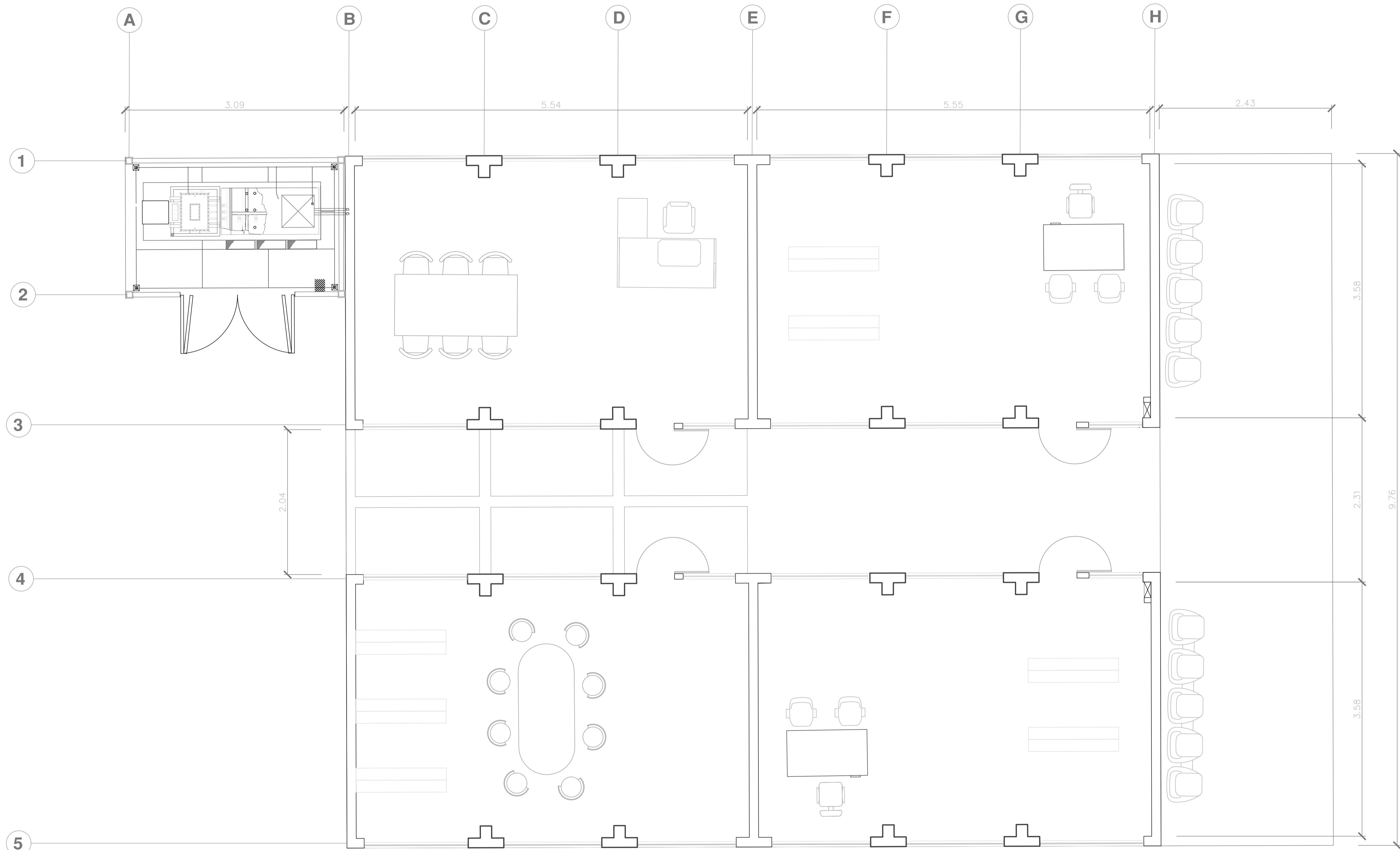

P1

# RECTORIA Y CORDINACION

ESCALA 1:100

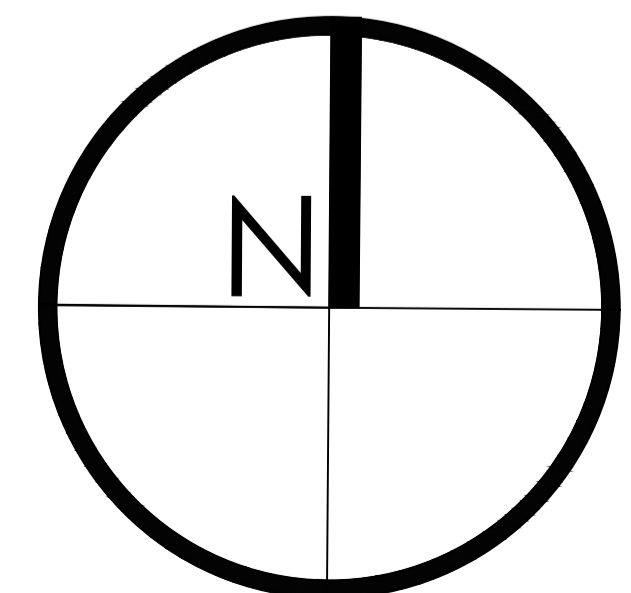

1. PLANTA PISO 1
2. SALAS DE PROFESORES

- 1.

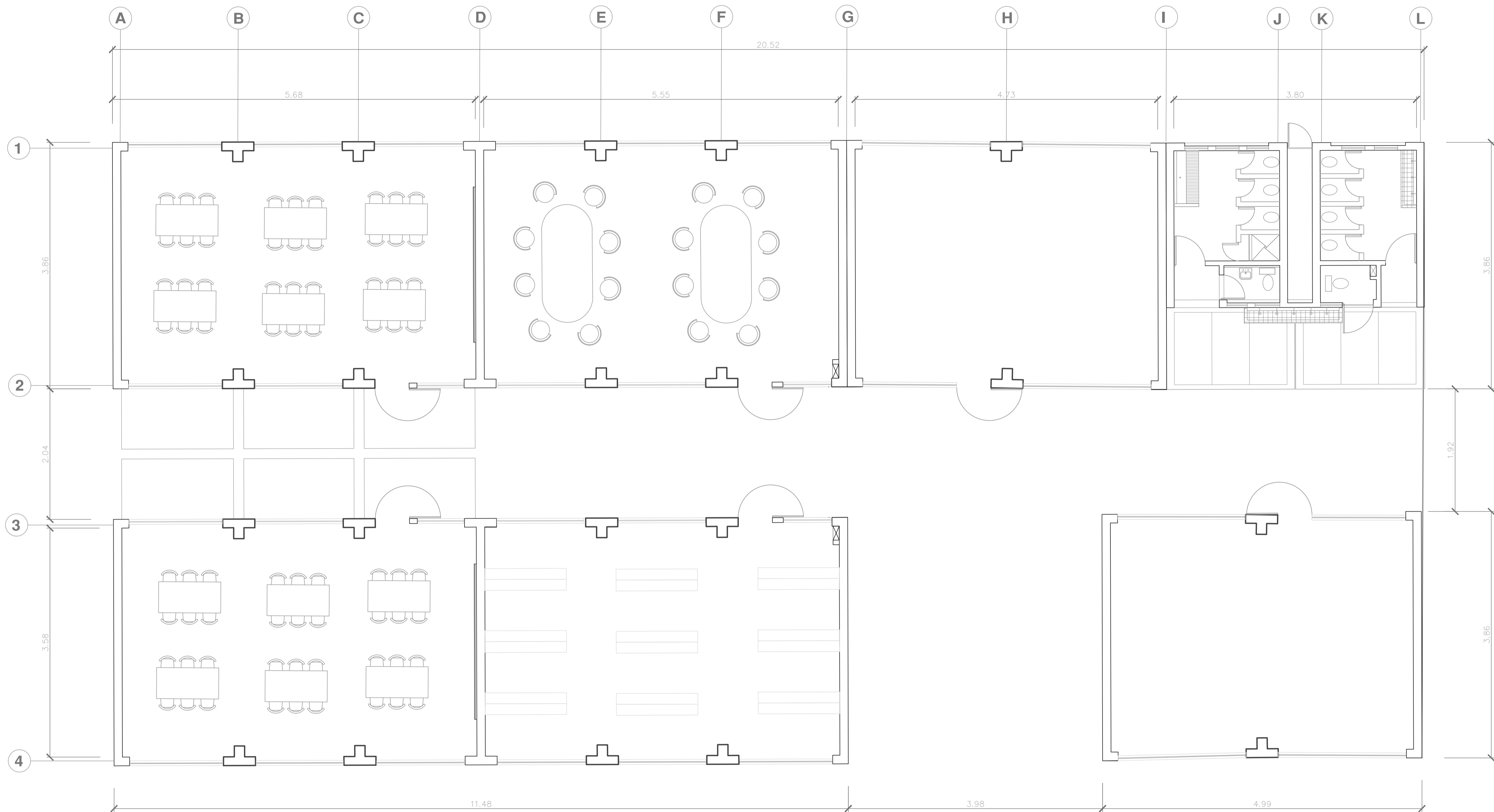

P1

# SALA DE PROFESORES

ESCALA 1:100

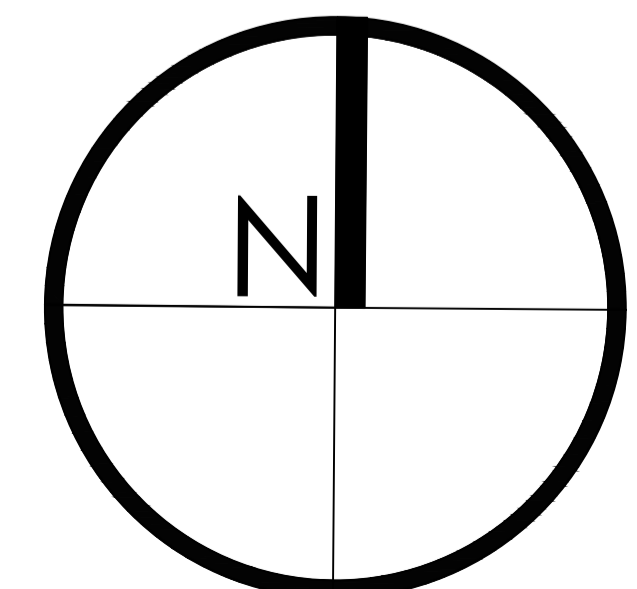

FACULTAD DE ARQUITECTURA

PROYECTO DE GRADO

PROYECTO: CENTRO EDUCATIVO DE INVESTIGACIÓN EN TECNOLOGÍA PARA JÓVENES

CONVENCIONES:

- MUROS DIVISORIOS
- MUROS ESTRUCTURALES
- ACABADO EN MADERA
- ADOQUIN
- PISO
- ÁREA VERDE

CURSO:

OPCIÓN DE ÉNFASIS

CONTIENE:

- PLANTA PISO 1
- FACHADA BAÑO POSTERIOR

OBSERVACIONES:

- 

ESCALA: INDICADA

FECHA: ABRIL DE 2022

ARCHIVO:

FECHA COPIA:

DIBUJÓ

ELABORACIÓN

REVISIÓN

PLANO No.

PLANCHAS No.

DE

N.P.T. +3.75

N.P.T. +0.45

P1

# FACHADA BAÑO POSTERIOR

ESCALA 1:100

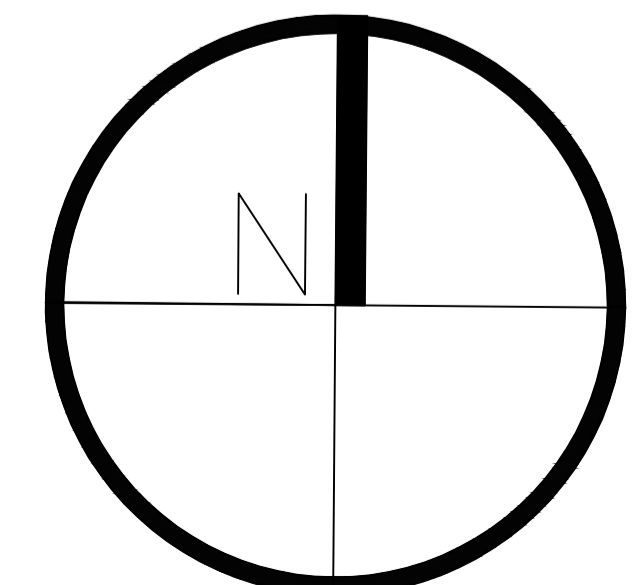

FACULTAD DE ARQUITECTURA

PROYECTO DE GRADO

PROYECTO: CENTRO EDUCATIVO DE INVESTIGACIÓN EN TECNOLOGÍA PARA JÓVENES

CONVENCIONES:

- MUROS DIVISORIOS
- MUROS ESTRUCTURALES
- ACABADO EN MADERA
- ADOQUIN
- PISO
- ÁREA VERDE

CURSO:

OPCIÓN DE ÉNFASIS

CONTIENE:

- PLANTA PISO 1
- CORTE BAÑO

OBSERVACIONES:

- 

ESCALA:

INDICADA

FECHA:

ABRIL DE 2022

ARCHIVO:

FECHA COPIA:

DIBUJÓ

ELABORACIÓN

REVISIÓN:

PLANO No.

PLANCHA No.

DE

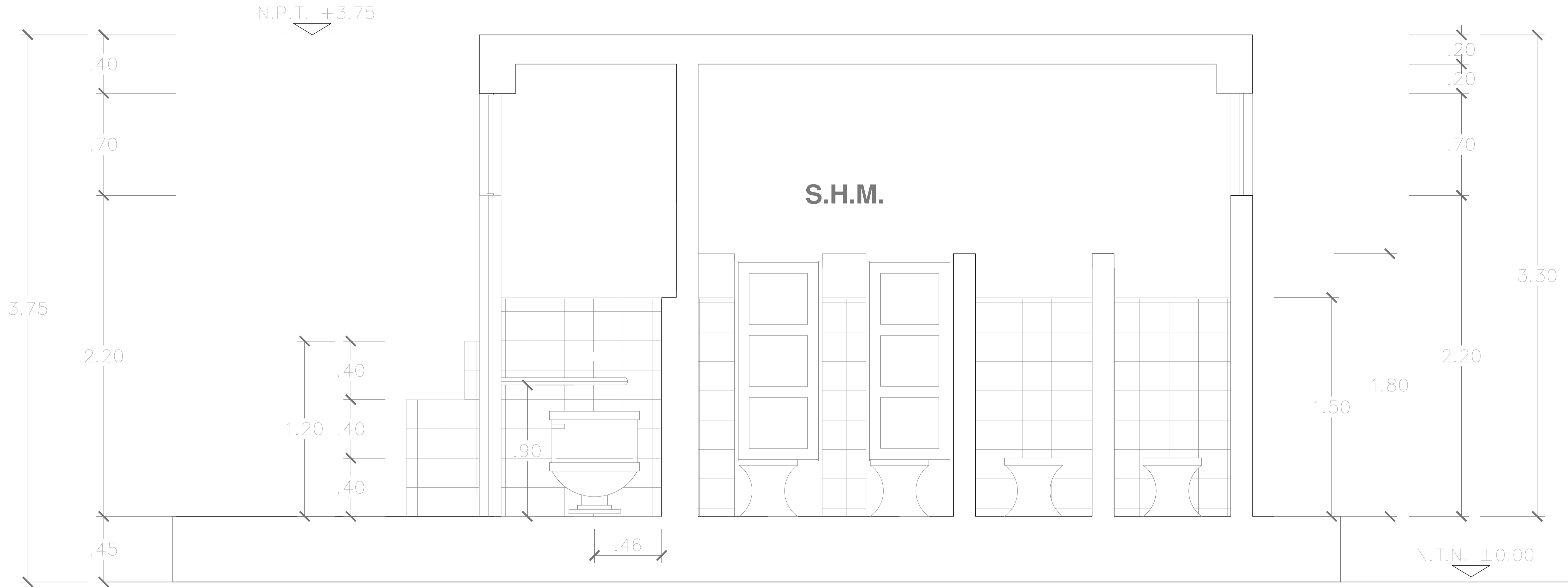

P1

# CORTE BAÑO

ESCALA 1:100

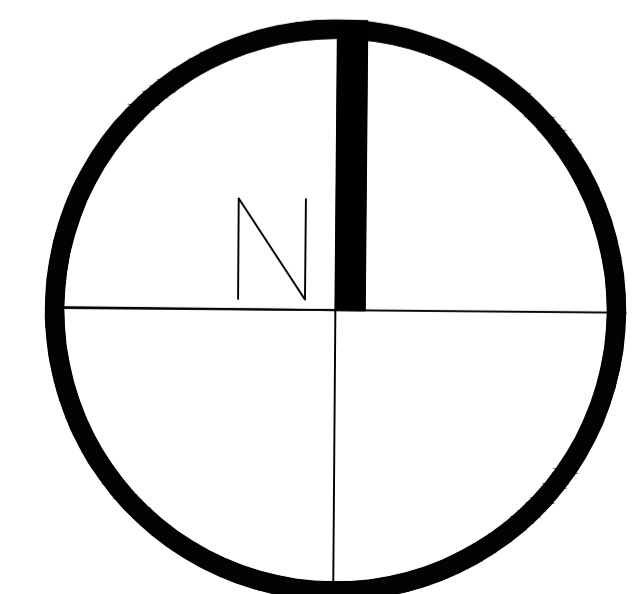

N.P.T. +3.75

N.P.T. +0.45

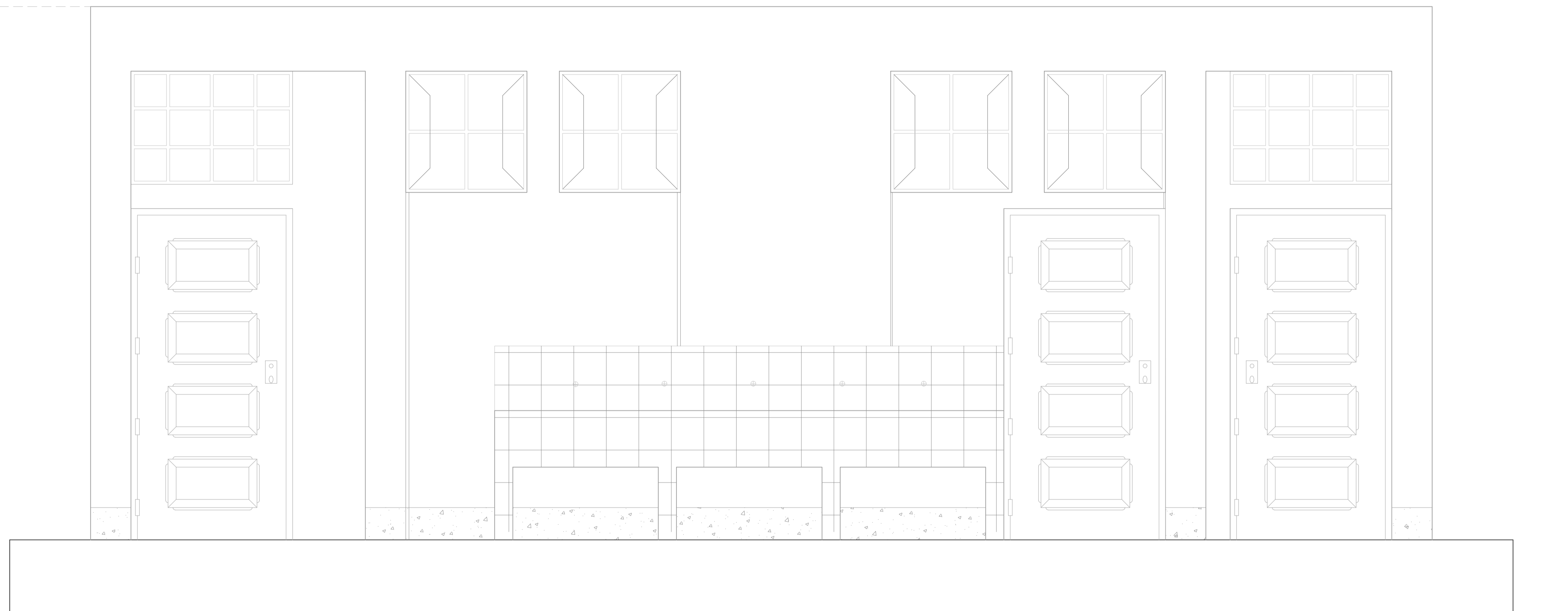

FACULTAD DE ARQUITECTURA

PROYECTO DE GRADO

PROYECTO: CENTRO EDUCATIVO DE INVESTIGACIÓN EN TECNOLOGÍA PARA JÓVENES

CONVENCIONES:

- MUROS DIVISORIOS
- MUROS ESTRUCTURALES
- ACABADO EN MADERA
- ADOQUIN
- PISO
- ÁREA VERDE

CURSO:

OPCIÓN DE ÉNFASIS

CONTIENE:

1. PLANTA PISO 1
2. FACHADA BAÑO

OBSERVACIONES:

- 1.

ESCALA:

INDICADA

FECHA:

ABRIL DE 2022

ARCHIVO:

FECHA COPIA:

DIBUJÓ

ELABORACIÓN

REVISIÓN:

PLANO No.

PLANCHAS No.

DE

P1

# FACHADA BAÑO

ESCALA 1:100

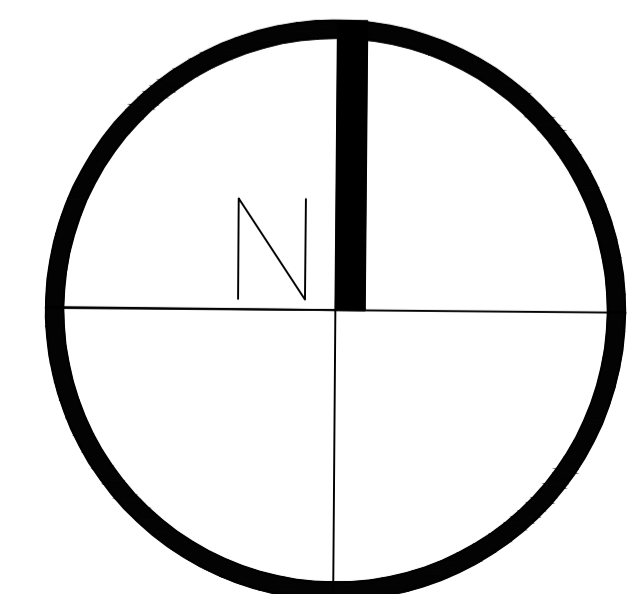

FACULTAD DE ARQUITECTURA

PROYECTO DE GRADO

PROYECTO: CENTRO EDUCATIVO DE INVESTIGACIÓN EN TECNOLOGÍA PARA JÓVENES

CONVENCIONES:

- MUROS DIVISORIOS
- MUROS ESTRUCTURALES
- ACABADO EN MADERA
- ADOQUIN
- PISO
- ÁREA VERDE

CURSO:

OPCIÓN DE ÉNFASIS

CONTIENE:

- PLANTA PISO 1
- FACHADA EXTERIOR AULAS

OBSERVACIONES:

- 

ESCALA:

INDICADA

FECHA:

ABRIL DE 2022

ARCHIVO:

FECHA COPIA:

DIBUJÓ

ELABORACIÓN

REVISIÓN:

PLANO No.

PLANCHA No.

DE

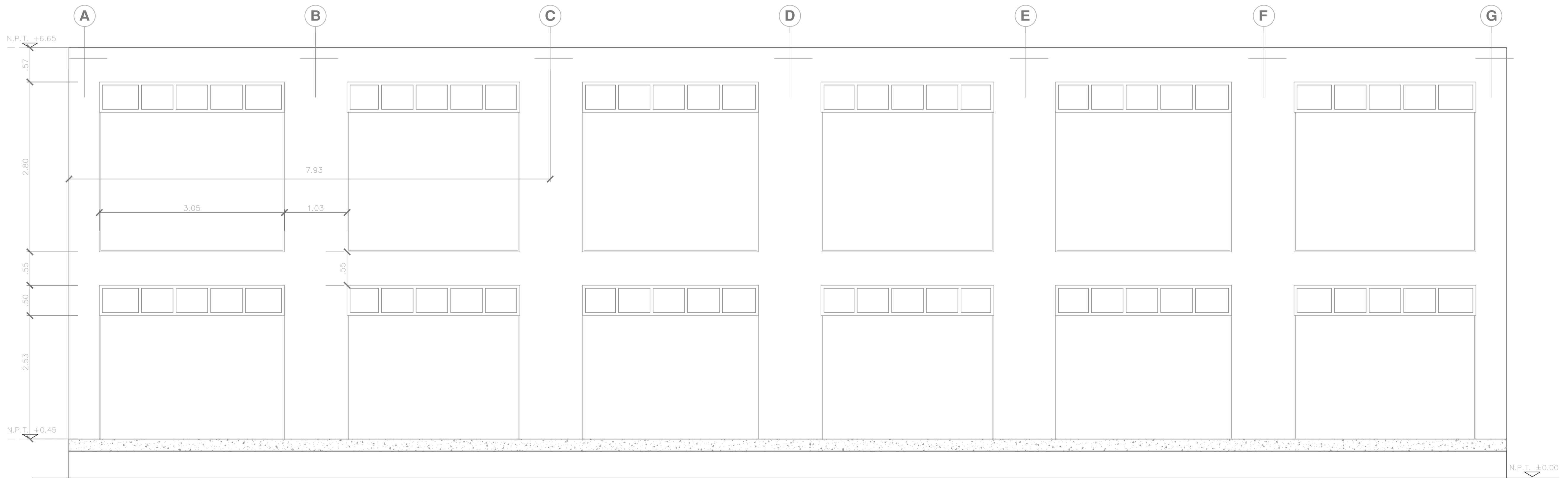

P1

# FACHADA EXTERIOR AULAS

ESCALA 1:100

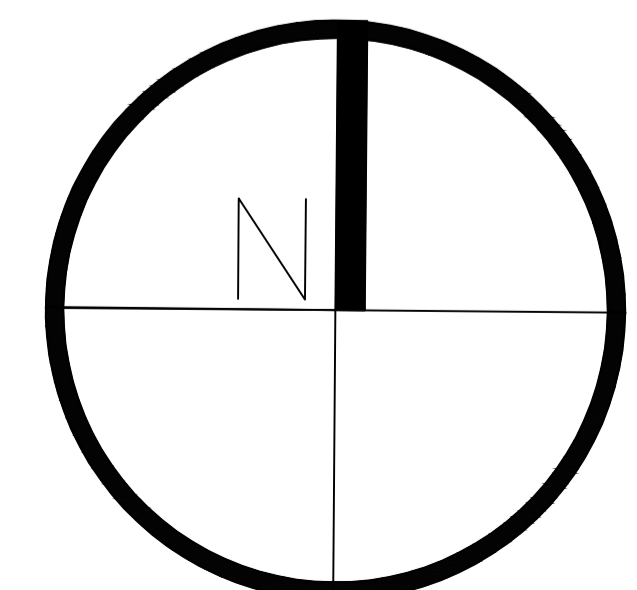

FACULTAD DE ARQUITECTURA

PROYECTO DE GRADO

PROYECTO: CENTRO EDUCATIVO DE INVESTIGACIÓN EN TECNOLOGÍA PARA JÓVENES

CONVENCIONES:

- MUROS DIVISORIOS
- MUROS ESTRUCTURALES
- ACABADO EN MADERA
- ADOQUIN
- PISO
- ÁREA VERDE

CURSO:

OPCIÓN DE ÉNFASIS

CONTIENE:

- PLANTA PISO 1
- FACHADA INTERIOR AULAS

OBSERVACIONES:

1.

ESCALA: INDICADA

FECHA: ABRIL DE 2022

ARCHIVO:

FECHA COPIA:

DIBUJÓ

ELABORACIÓN

REVISIÓN: PLANO No. PLANCHAS No. DE

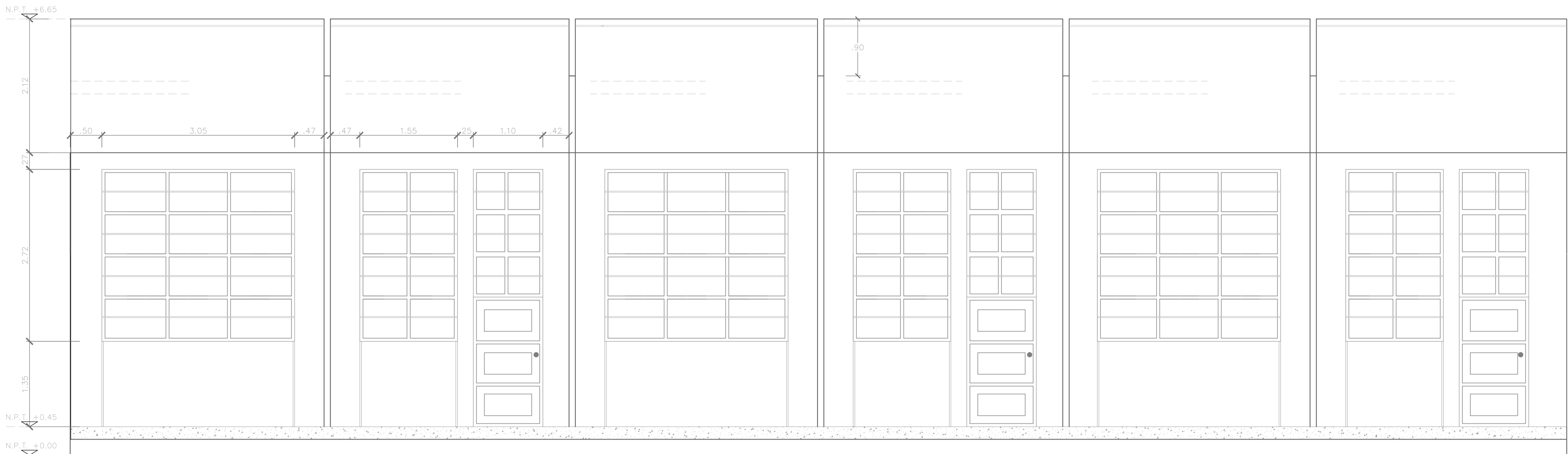

P1

# FACHADA INTERIOR AULAS

ESCALA 1:100

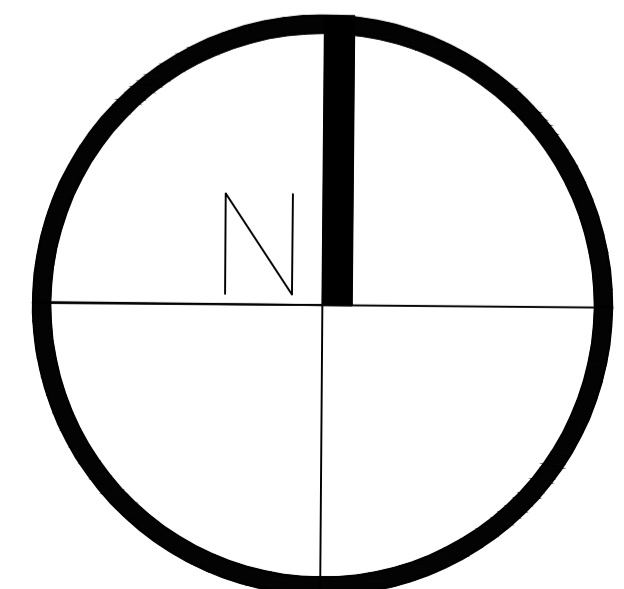

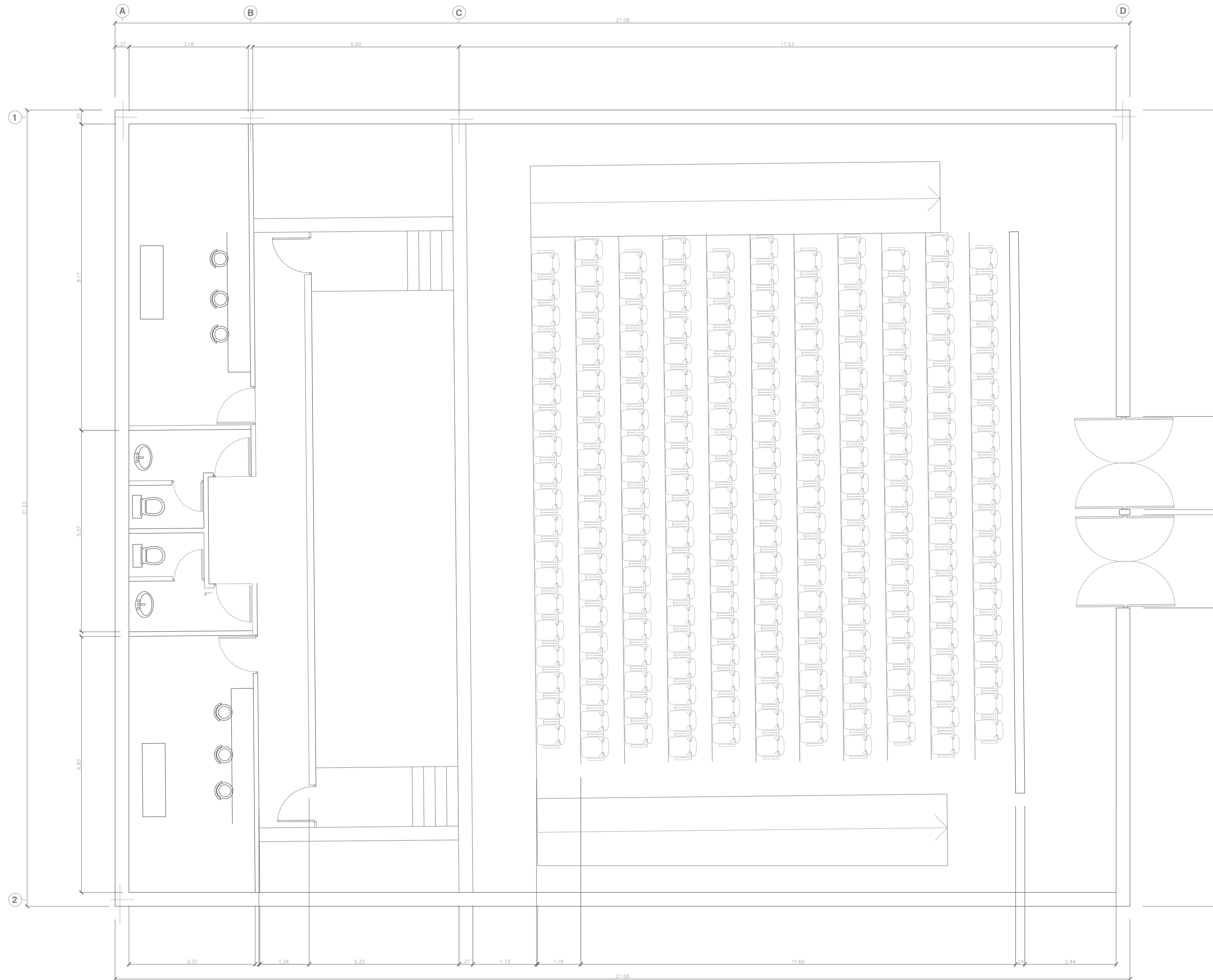

FACULTAD DE ARQUITECTURA

PROYECTO DE GRADO

PROYECTO: CENTRO EDUCATIVO DE INVESTIGACIÓN EN TECNOLOGÍA PARA JÓVENES

- CONVENCIONES:
- MUROS DIVISORIOS
  - MUROS ESTRUCTURALES
  - ACABADO EN MADERA
  - ADOQUIN
  - PISO
  - ÁREA VERDE

CURSO: OPCIÓN DE ÉNFASIS

- CONTIENE:
1. PLANTA PISO 1
  2. PLANTA AUDITORIO

OBSERVACIONES:

- 1.

ESCALA: INDICADA      FECHA: ABRIL DE 2022

ARCHIVO:      FECHA COPIA:

DIBUJÓ:      ELABORACIÓN:

REVISIÓN:      PLANO No.      PLANCHAS No.      DE:

P1

# PLANTA AUDITORIO

ESCALA 1:100

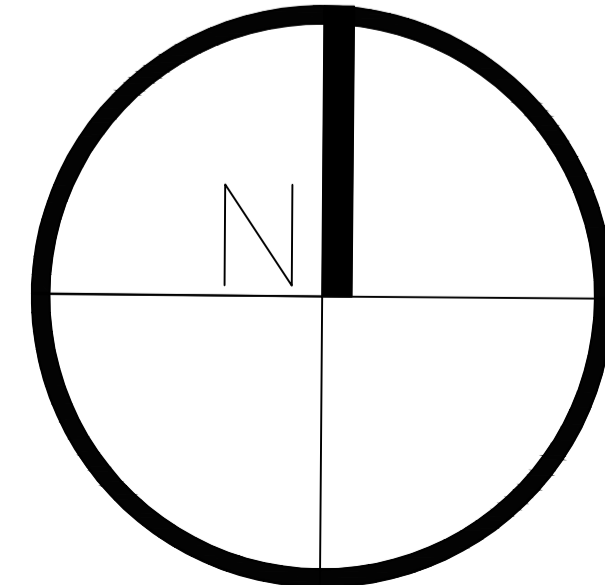

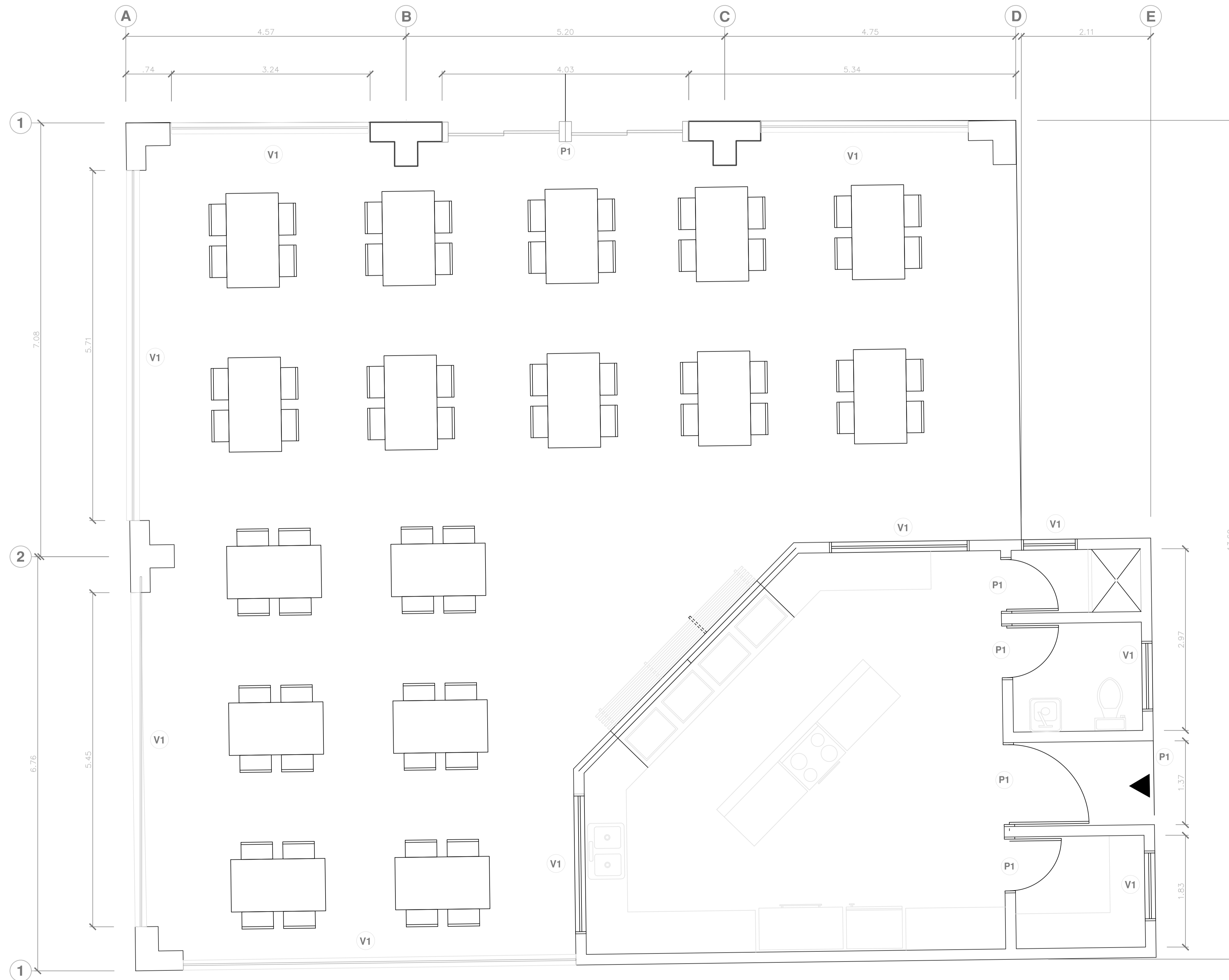

FACULTAD DE ARQUITECTURA

PROYECTO DE GRADO

PROYECTO: CENTRO EDUCATIVO DE INVESTIGACIÓN EN TECNOLOGÍA PARA JÓVENES

CONVENCIONES:

- MUROS DIVISORIOS
- MUROS ESTRUCTURALES
- ACABADO EN MADERA
- ADOQUIN
- PISO
- ÁREA VERDE

CURSO:

OPCIÓN DE ÉNFASIS

CONTIENE:

1. PLANTA PISO 1
2. PLANTA CAFETERIA

OBSERVACIONES:

- 1.

ESCALA:

INDICADA

FECHA:

ABRIL DE 2022

ARCHIVO:

FECHA COPIA:

DIBUJÓ

ELABORACIÓN

REVISIÓN

PLANO No.

PLANCHA No.

DE

P1

# PLANTA CAFETERIA

ESCALA 1:100

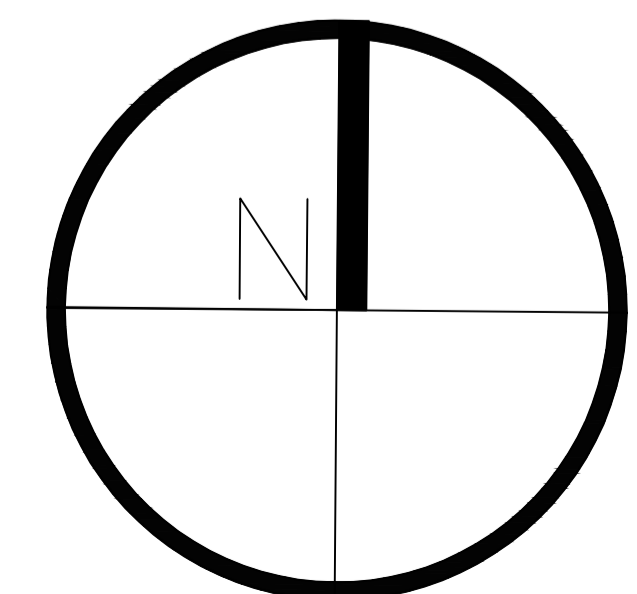

FACULTAD DE ARQUITECTURA

PROYECTO DE GRADO

PROYECTO: CENTRO EDUCATIVO DE INVESTIGACIÓN EN TECNOLOGÍA PARA JÓVENES

CONVENCIONES:

- MUROS DIVISORIOS
- MUROS ESTRUCTURALES
- ACABADO EN MADERA
- ADOQUIN
- PISO
- ÁREA VERDE

CURSO:

OPCIÓN DE ÉNFASIS

CONTIENE:

- PLANTA PISO 1
- FACHADA PREESCOLAR

OBSERVACIONES:

- 

ESCALA:

INDICADA

FECHA:

ABRIL DE 2022

ARCHIVO:

FECHA COPIA:

DIBUJÓ

ELABORACIÓN

REVISIÓN

PLANO No.

PLANCHAS No.

DE

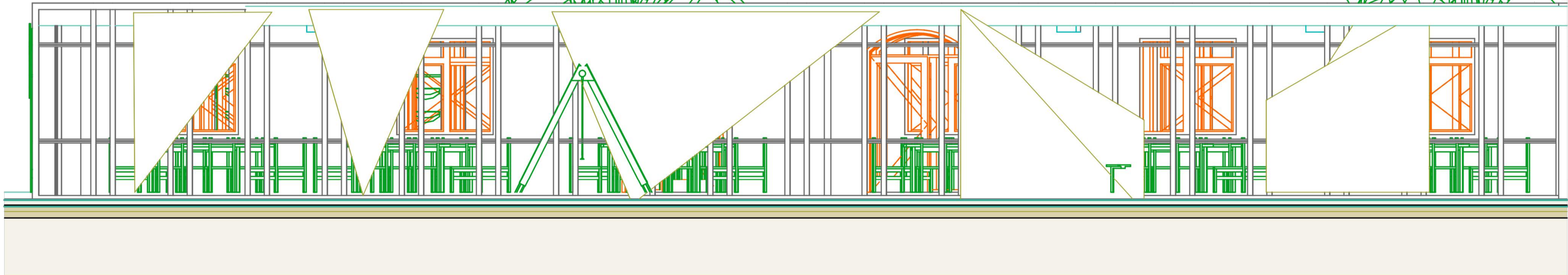
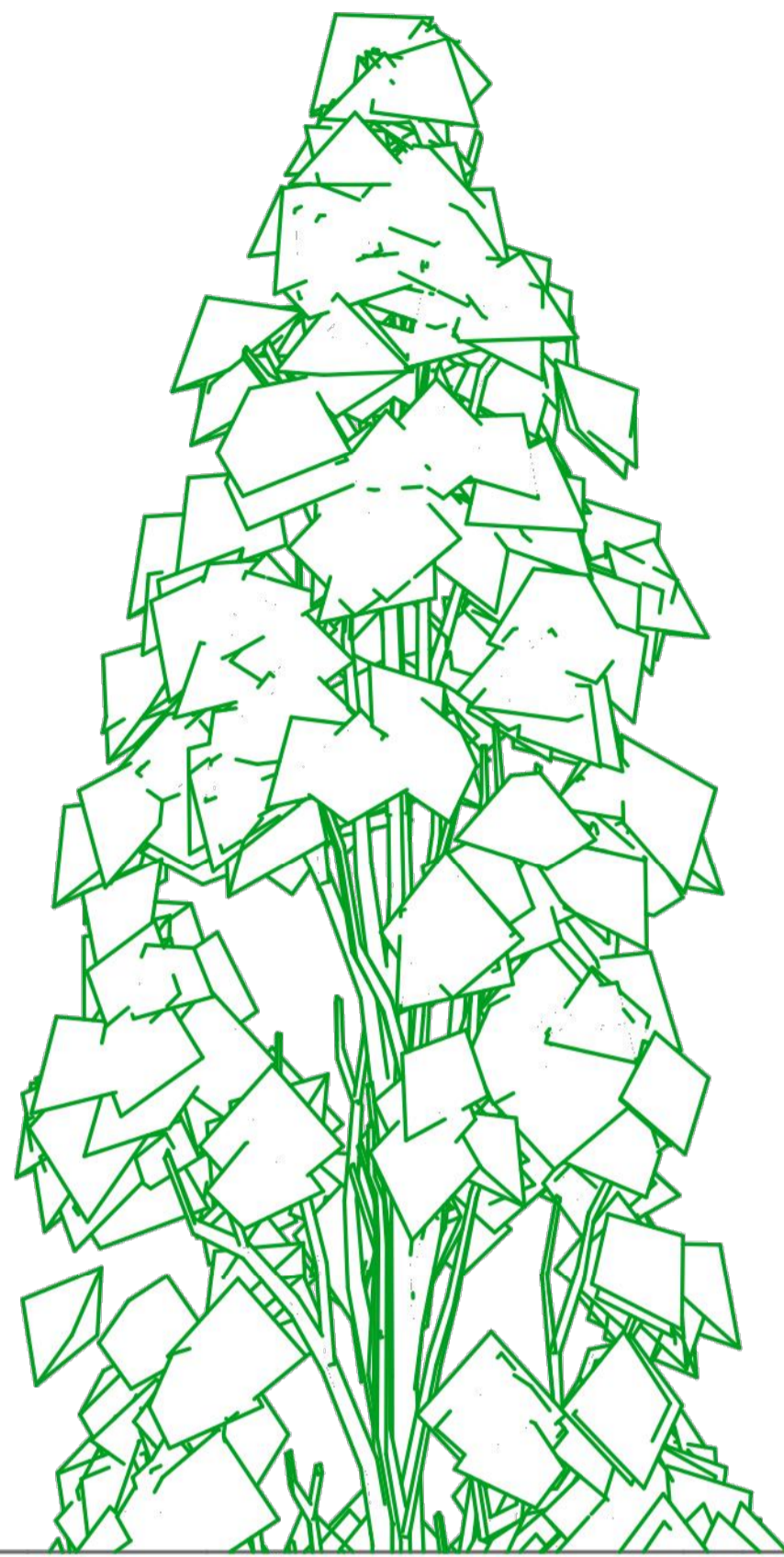

P1

# FACHADA PREESCOLAR

ESCALA 1:100

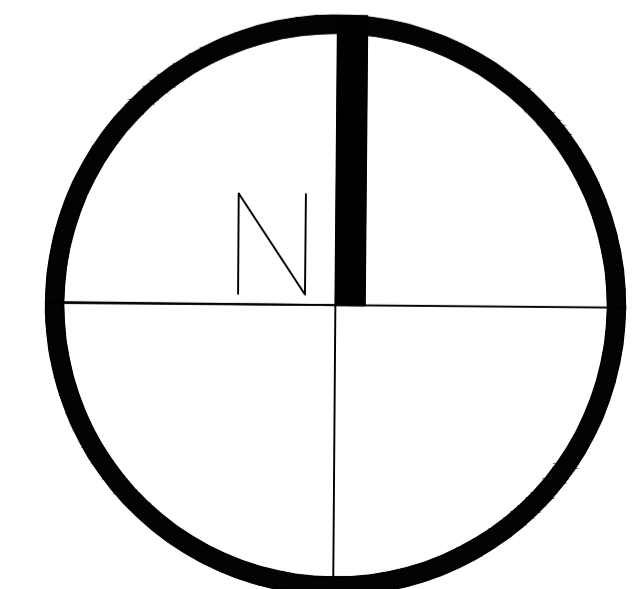

FACULTAD DE ARQUITECTURA

PROYECTO DE GRADO

PROYECTO: CENTRO EDUCATIVO DE INVESTIGACIÓN EN TECNOLOGÍA PARA JÓVENES

CONVENCIONES:

- MUROS DIVISORIOS
- MUROS ESTRUCTURALES
- ACABADO EN MADERA
- ADOQUIN
- PISO
- ÁREA VERDE

CURSO:

OPCIÓN DE ÉNFASIS

CONTIENE:

- PLANTA PISO 1
- FACHADA PREESCOLAR

OBSERVACIONES:

- 

ESCALA: INDICADA

FECHA: ABRIL DE 2022

ARCHIVO:

FECHA COPIA:

DIBUJÓ

ELABORACIÓN

REVISIÓN: PLANO No. PLANCHAS No. DE



P1

# FACHADA TECNOLOGIA

ESCALA 1:100

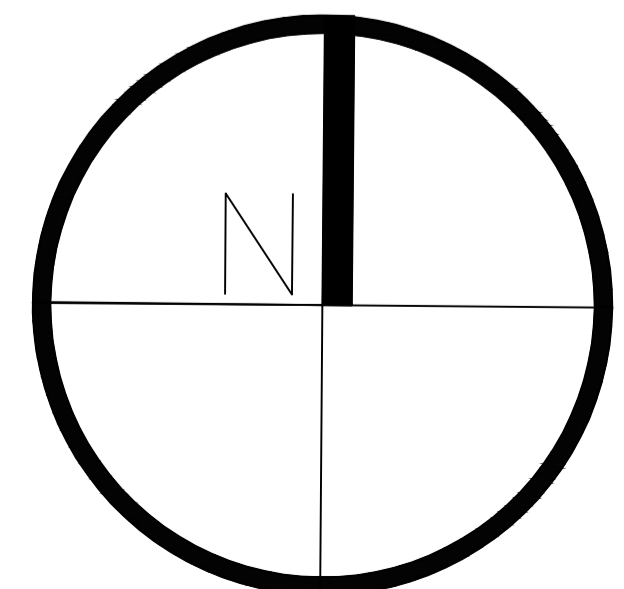

FACULTAD DE  
ARQUITECTURA

PROYECTO DE  
GRADO

PROYECTO: CENTRO  
EDUCATIVO  
DE  
INVESTIGACIÓN  
EN  
TECNOLOGÍA  
PARA  
JÓVENES

CONVENCIONES:

- MUROS DIVISORIOS
- MUROS ESTRUCTURALES
- ACABADO EN MADERA
- ADOQUIN
- PISO
- ÁREA VERDE

CURSO:

OPCIÓN DE ÉNFASIS

CONTIENE:

1. PLANTA PISO 1
2. FACHADA  
TECNOLOGIA

OBSERVACIONES:

- 1.

ESCALA:

INDICADA

FECHA:

ABRIL  
DE  
2022

ARCHIVO:

FECHA COPIA:

DIBUJÓ

ELABORACIÓN

REVISIÓN

PLANO No.

PLANCHA No.

DE



P1

# FACHADA TECNOLOGIA

ESCALA 1:100

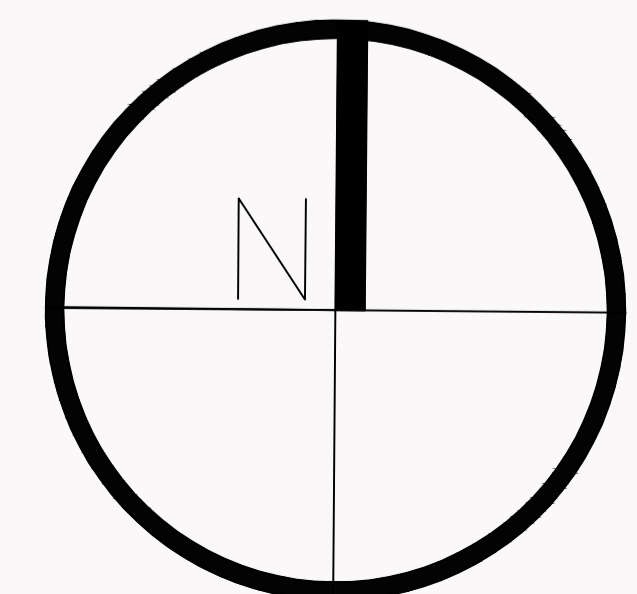

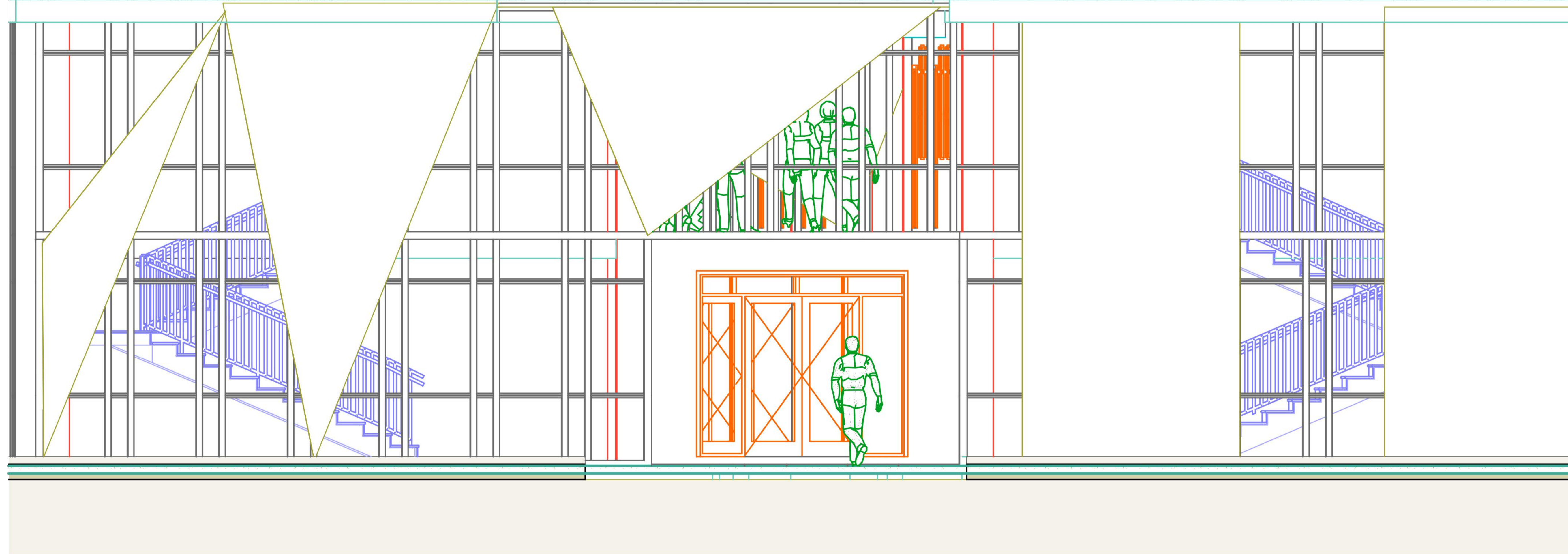
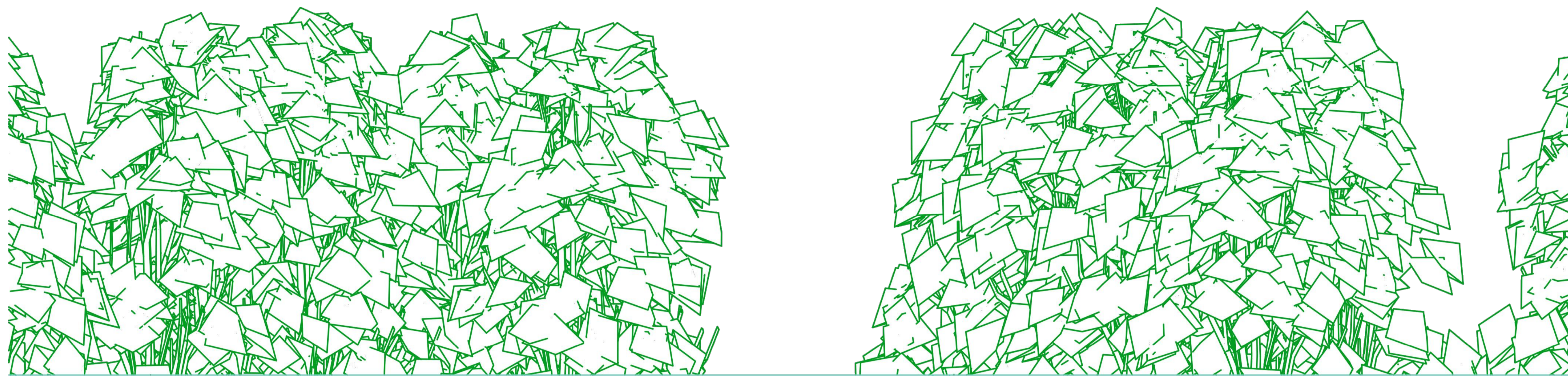

FACULTAD DE  
ARQUITECTURA

PROYECTO DE  
GRADO

PROYECTO: CENTRO  
EDUCATIVO  
DE  
INVESTIGACIÓN  
EN  
TECNOLOGÍA  
PARA  
JÓVENES

CONVENCIONES:

- MUROS DIVISORIOS
- MUROS ESTRUCTURALES
- ACABADO EN MADERA
- ADOQUIN
- PISO
- ÁREA VERDE

CURSO:

OPCIÓN DE ÉNFASIS

CONTIENE:

1. PLANTA PISO 1
2. FACHADA  
TECNOLOGIA SUR

OBSERVACIONES:

- 1.

ESCALA:  
INDICADA

FECHA:  
ABRIL  
DE  
2022

ARCHIVO:

FECHA COPIA:

DIBUJÓ

ELABORACIÓN

REVISIÓN: PLANO No. PLANCHAS No.  
DE

P1

# FACHADA TECNOLOGIA SUR

ESCALA 1:100

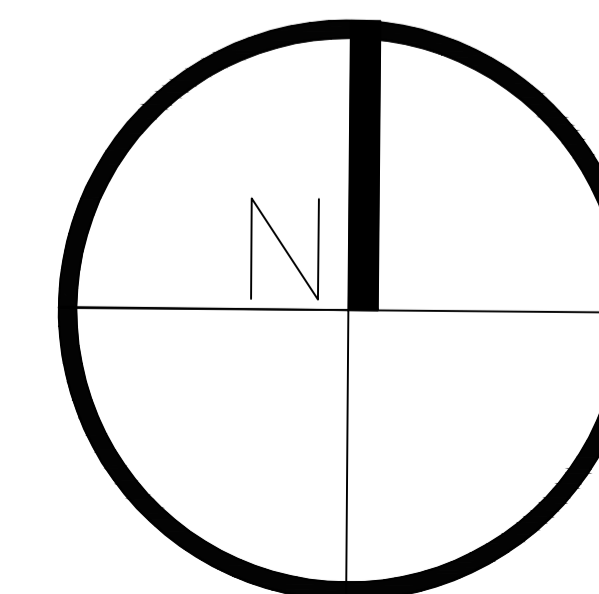

1. CORTE FACHADA
2. DETALLES CONSTRUCTIVOS
3. MURO CORTINA
4. DETALLAES CONSTRUCCION

- 1.

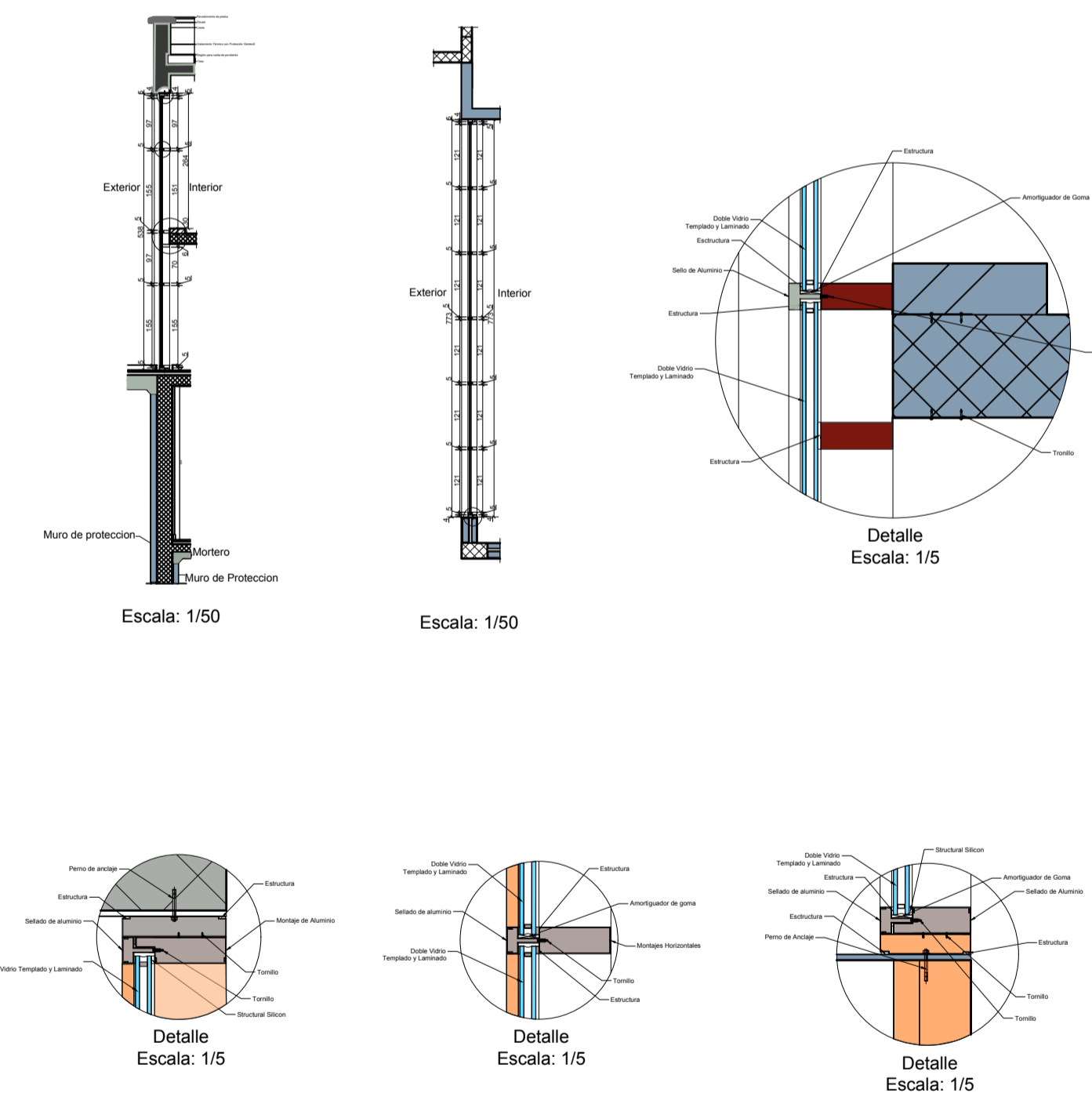
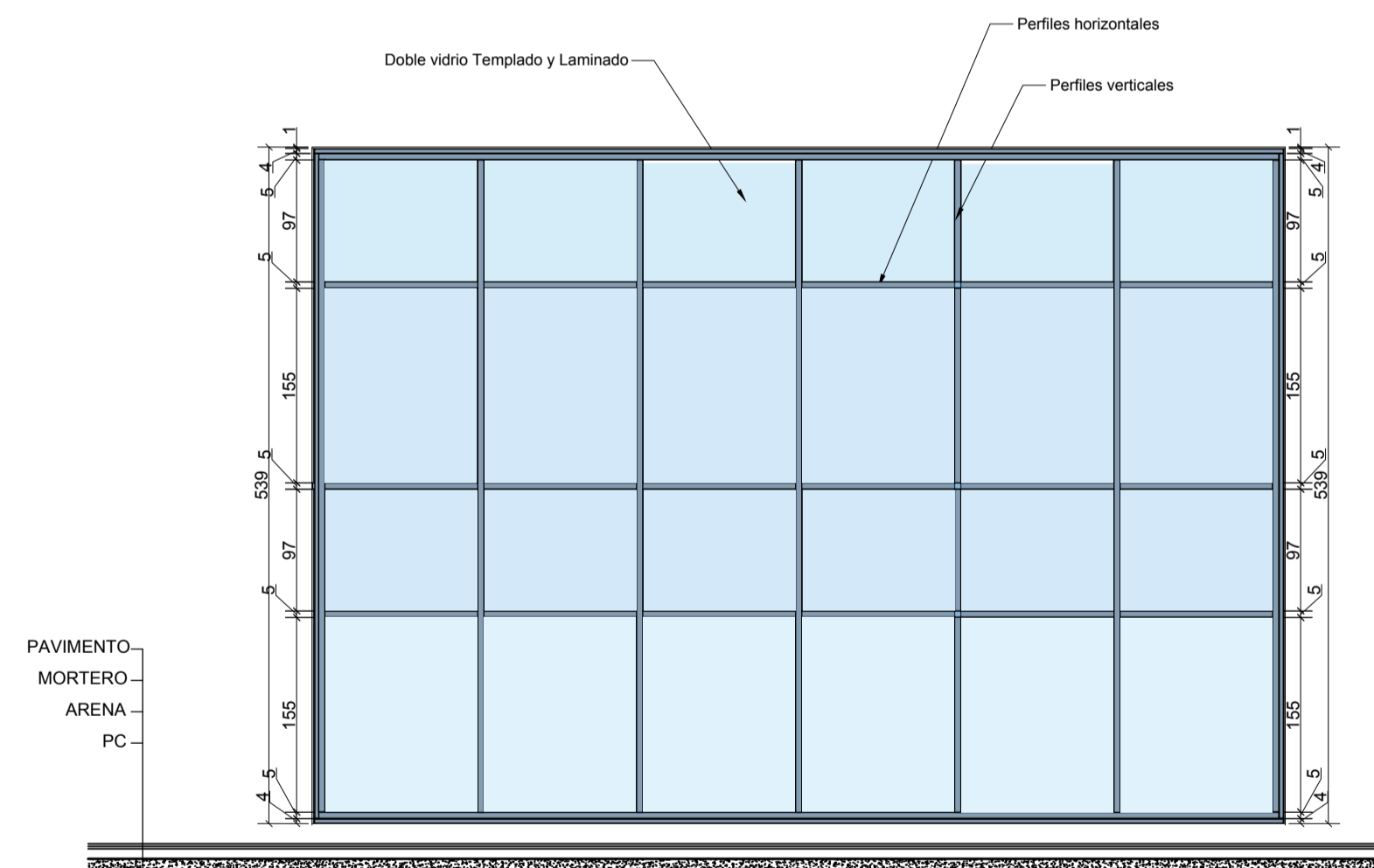
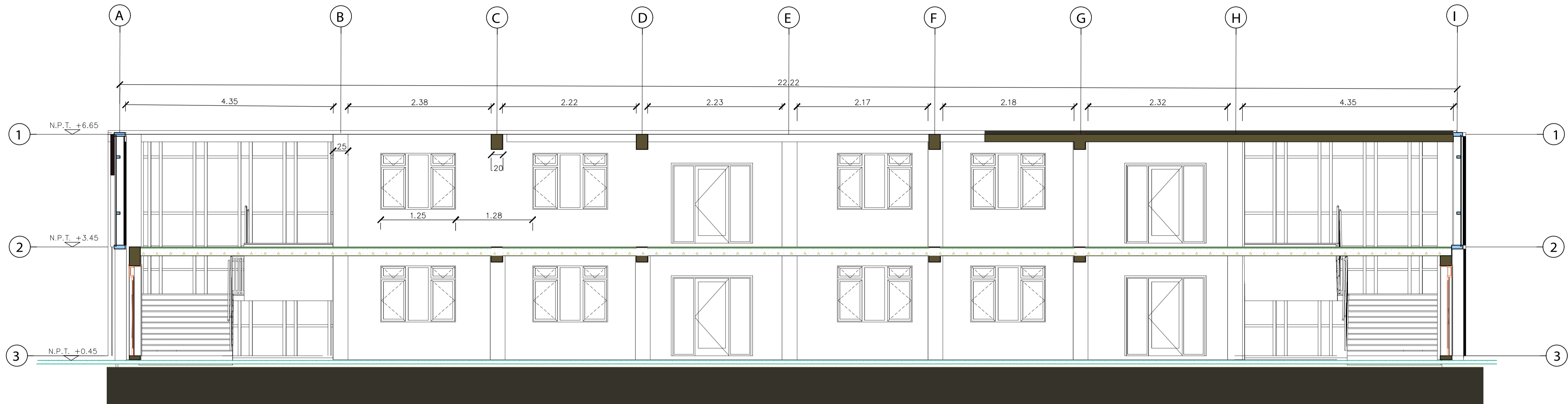

P1

# CORTE FACHADA DETALLES MURO CORTINA

ESCALA 1: 100 / 1:50 / 1:5

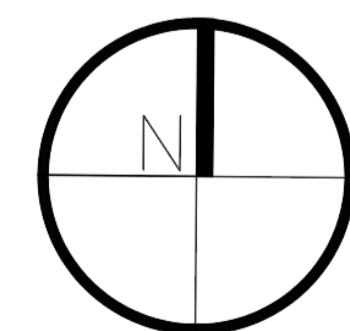

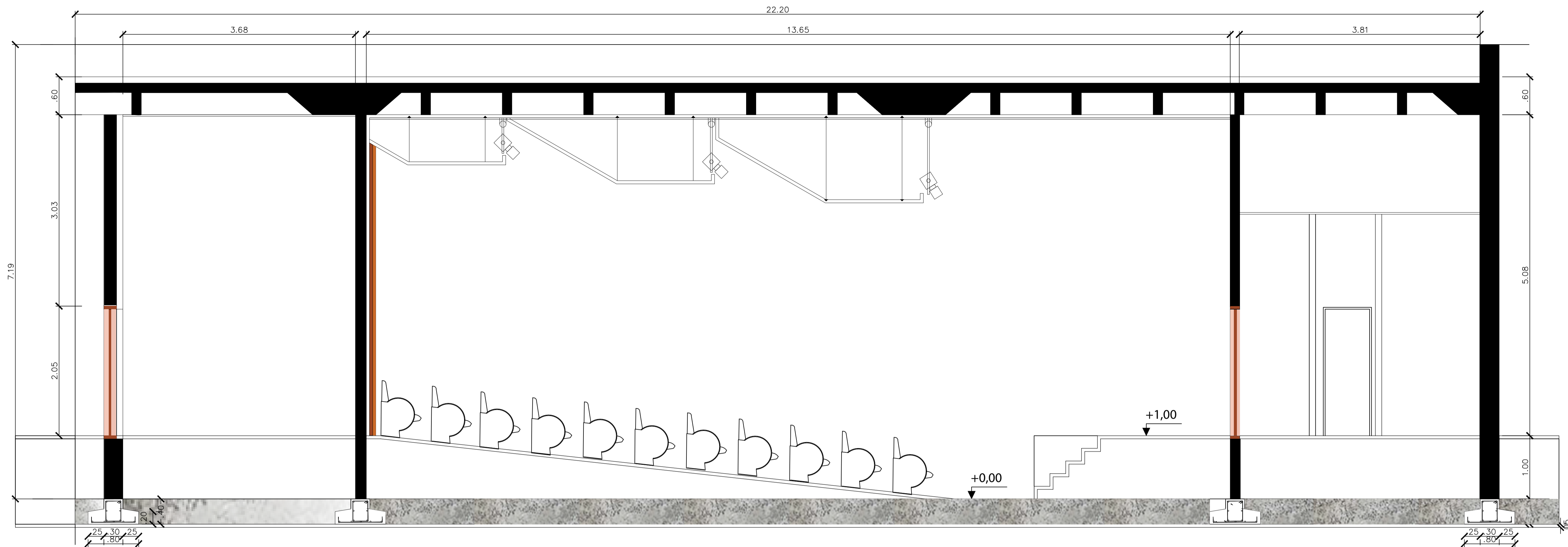

FACULTAD DE ARQUITECTURA

PROYECTO DE GRADO

PROYECTO: CENTRO EDUCATIVO DE INVESTIGACIÓN EN TECNOLOGÍA PARA JÓVENES

CONVENCIONES:

- MUROS DIVISORIOS
- MUROS ESTRUCTURALES
- ACABADO EN MADERA
- ADOQUIN
- PISO
- ÁREA VERDE

CURSO:

OPCIÓN DE ÉNFASIS

CONTIENE:

1. CORTE TEATRO
2. DETALLES CONSTRUCTIVOS
3. DETALLE ZAPATA

OBSERVACIONES:

- 1.

ESCALA:

INDICADA

FECHA:

MAYO DE 2022

ARCHIVO:

FECHA COPIA:

DIBUJÓ

ELABORACIÓN

REVISIÓN

PLANO No.

PLANCHAS No.

DE

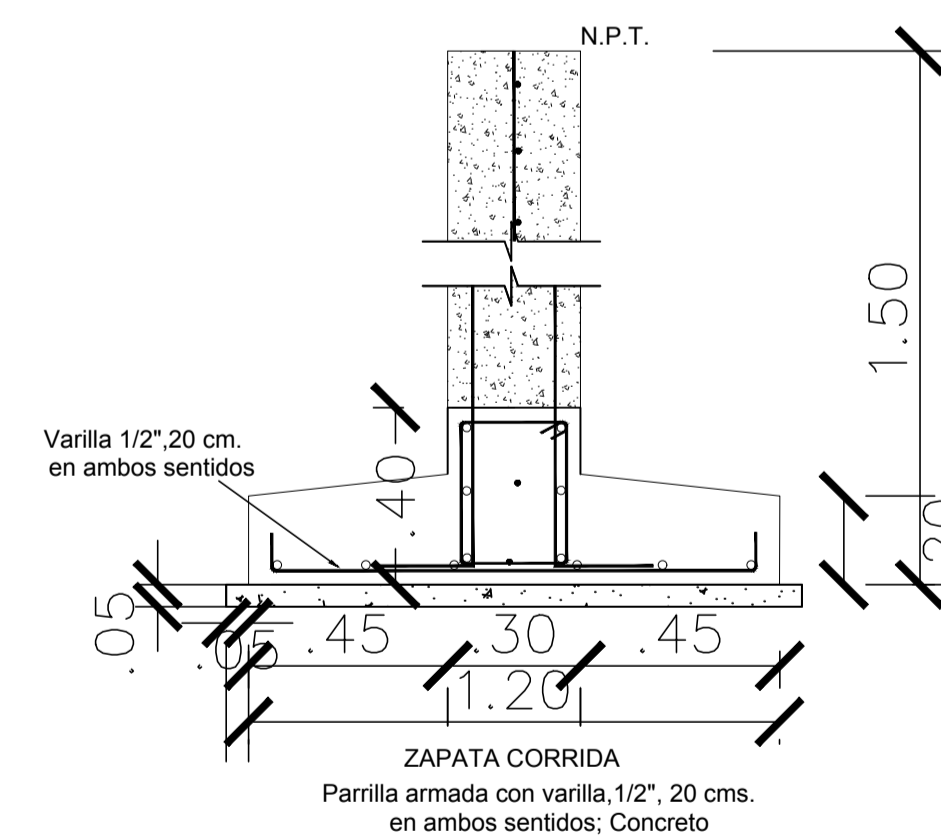
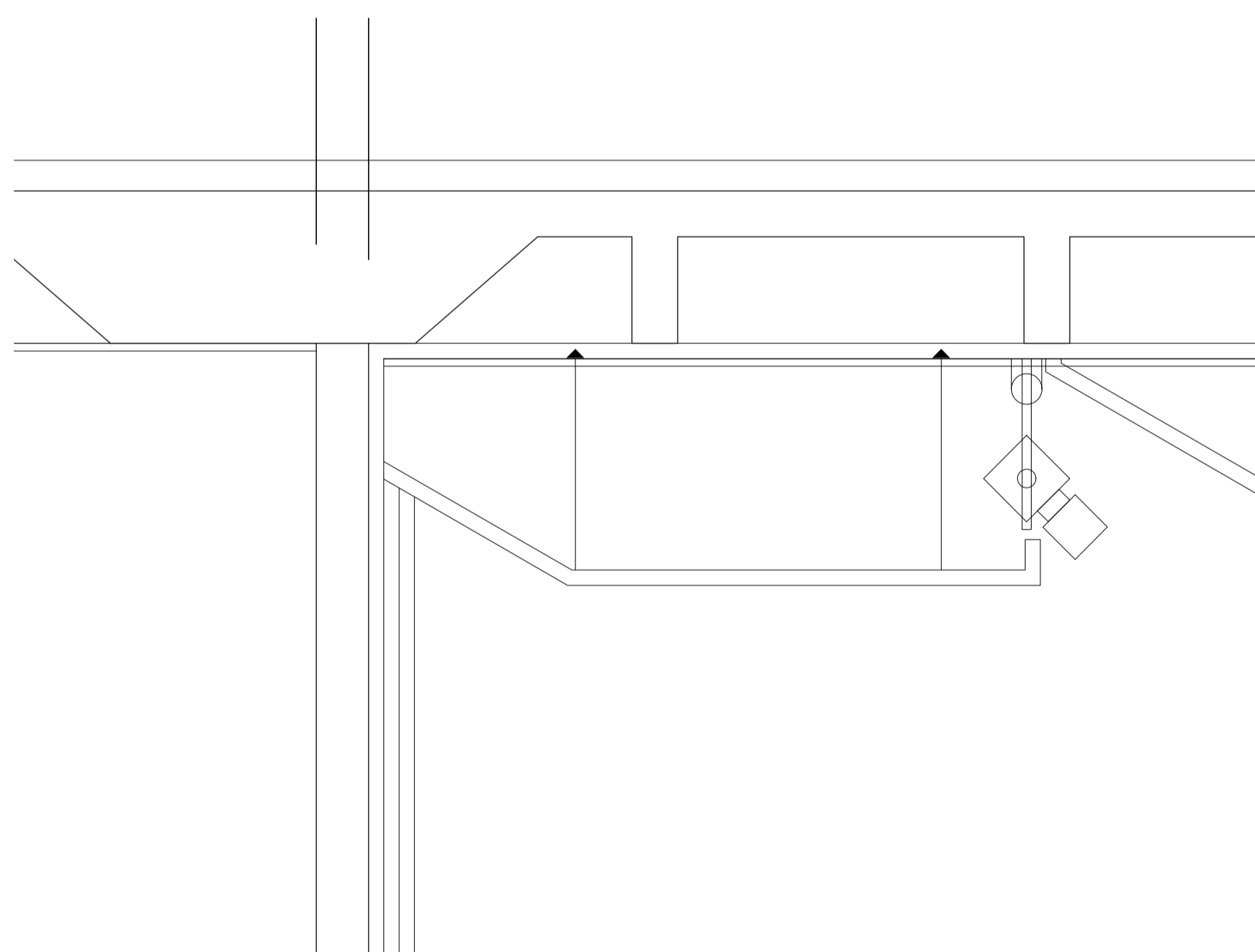

P1

# CORTE TEATRO DETALLES

ESCALA 1: 100 / 1:50

