

PORTAFOLIO DE PLANOS

C.D.D.R.C EL ENSUEÑO
CENTRO DE DESARROLLO DEPORTIVO,
RECREATIVO Y CULTURAL EL ENSUEÑO,
EQUIPAMIENTO ZONAL

Prada Anaya Kimberlly Yarid
Vásquez Penagos César Leonardo



1 LOCALIZACIÓN
1 : 2000

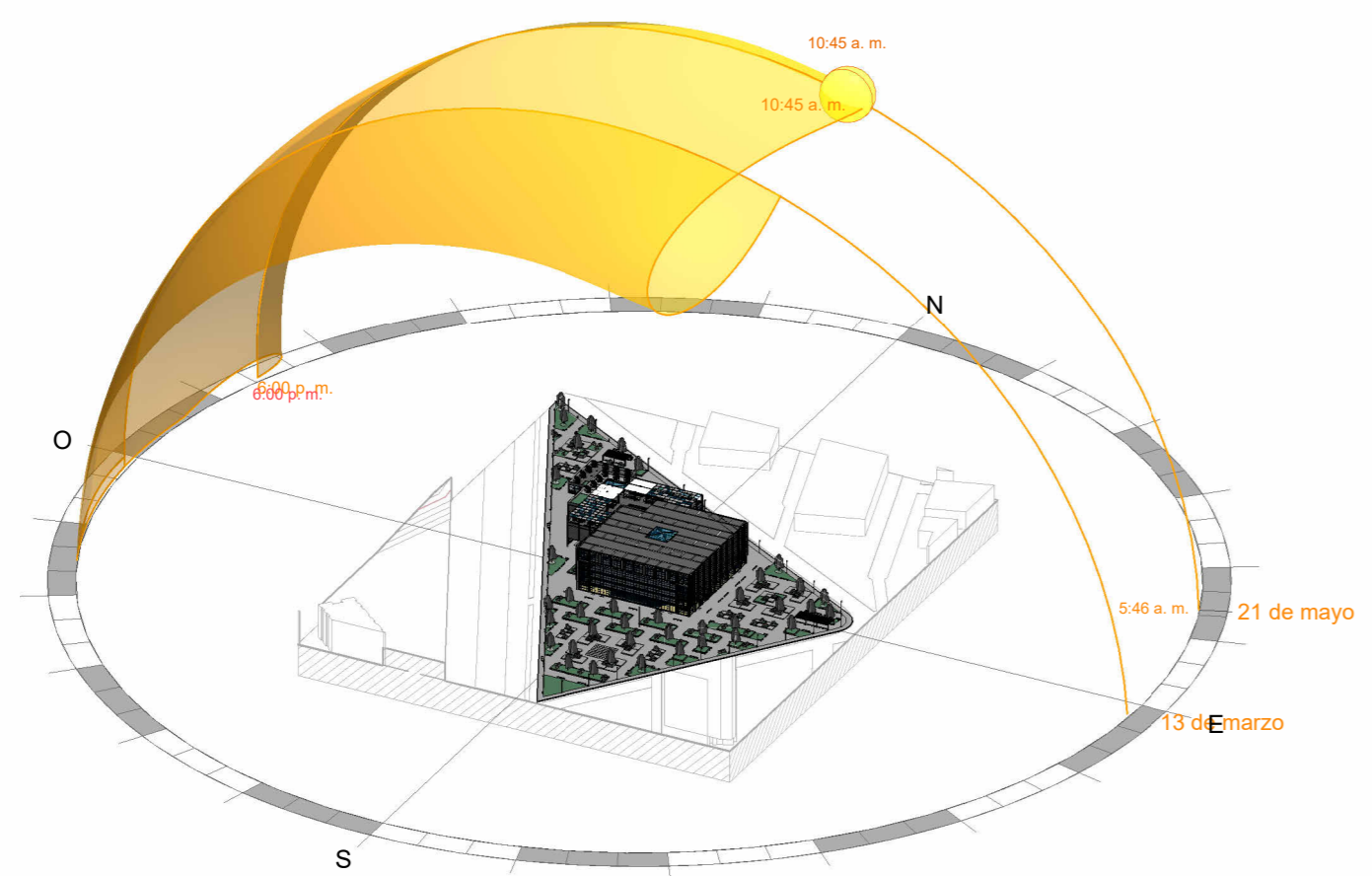
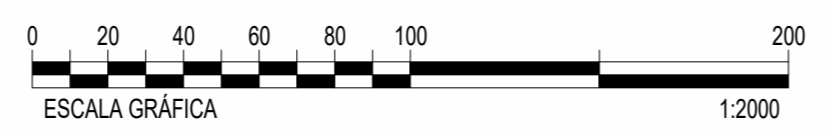

2 IMPLANTACIÓN
1 : 750



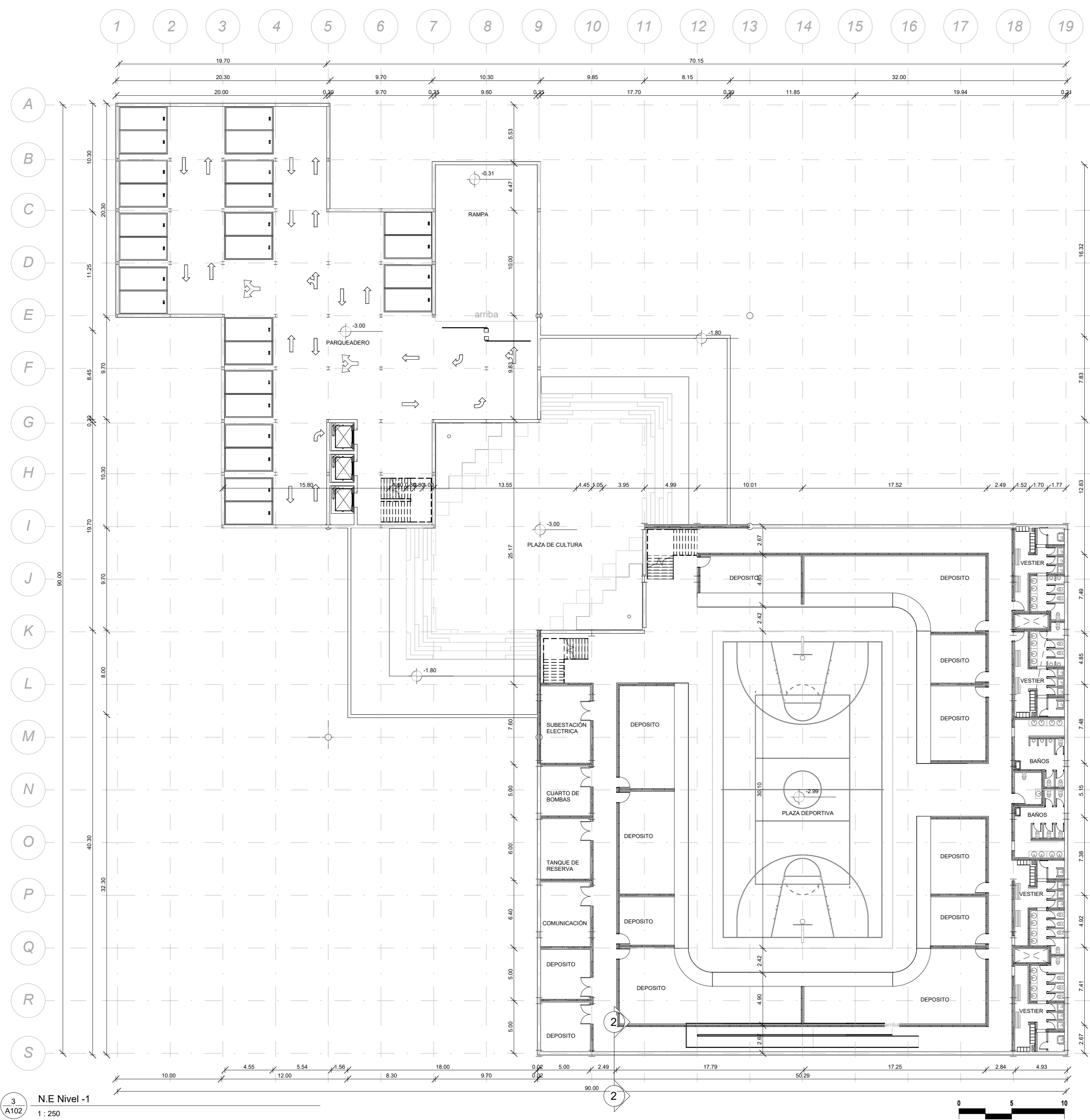

3
A102 N.E Nivel -1
1 : 250



REVISIÓN	PLANO No.	PLANCHA No.
1	A102	2 DE 29

UNIVERSIDAD La Gran Colombia

FACULTAD DE ARQUITECTURA

PROYECTO DE GRADO

PROYECTO:

CENTRO DE DESARROLLO DEPORTIVO, RECREATIVO Y CULTURAL EL ENSUEÑO EQUIPAMIENTO ZONAL

BOGOTÁ 2023

CONVENCIONES:

- MURO DIVISORIO
- PERFIL IPE 600
- ÁREA VERDES

CURSO:

OPCIÓN DE ÉNFASIS GRUPO 17

CONTIENE:

ARQ - PLANTA PISO SOTANO

OBSERVACIONES:

ESCALA: Como se indica

FECHA: 05/18/23

ARCHIVO:

FECHA COPIA: 05/18/23

DIBUJO:

ELABORACIÓN:

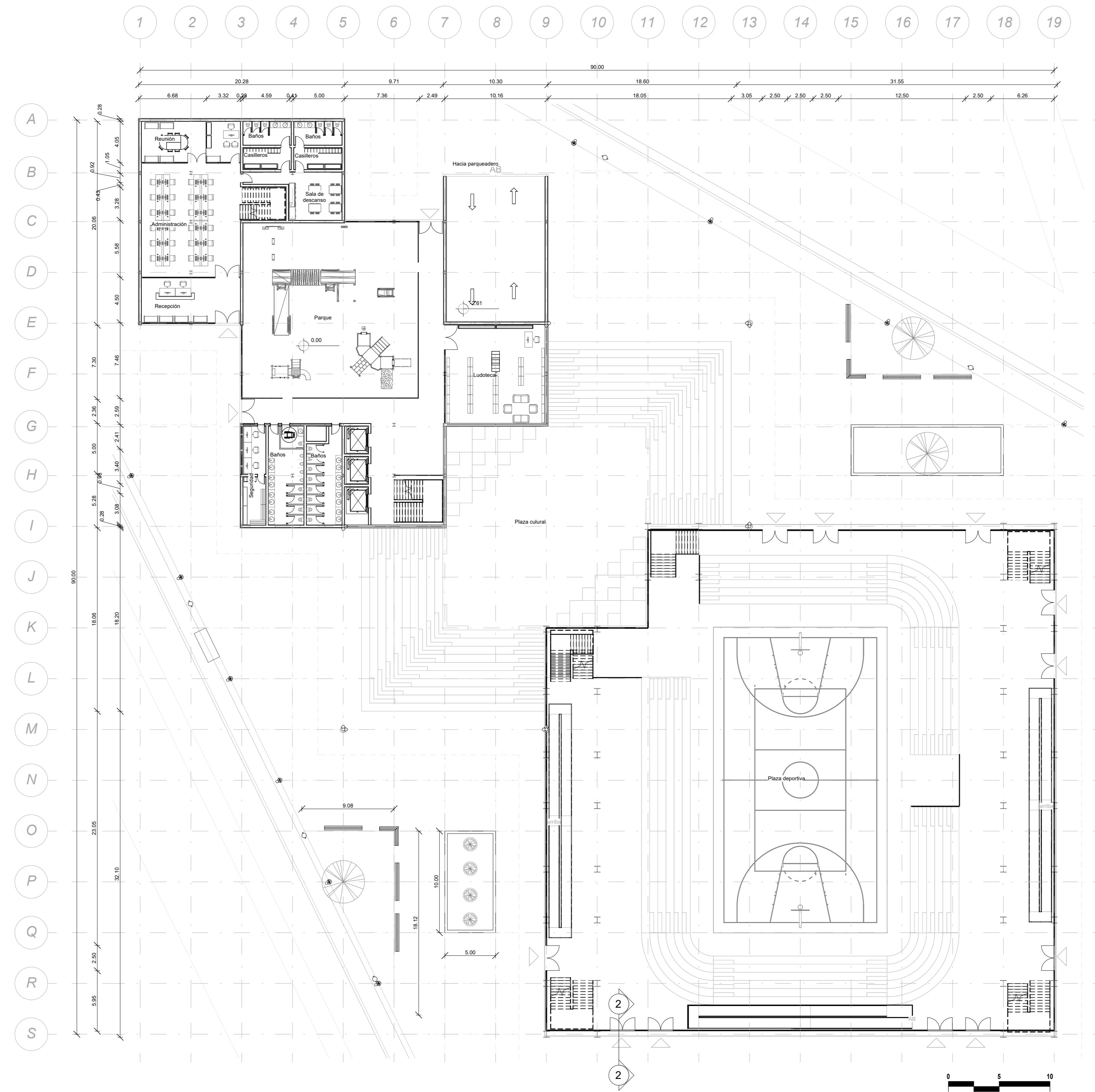

1 N.E Nivel 0.0.
A103 1 : 250

REVISIÓN	PLANO No.	PLANCHA No.
3	A103	3 DE 29
FACULTAD DE ARQUITECTURA PROYECTO DE GRADO		
PROYECTO: CENTRO DE DESARROLLO DEPORTIVO, RECREATIVO Y CULTURAL EL ENSUEÑO EQUIPAMIENTO ZONAL BOGOTÁ 2023		
CONVENCIONES: 		
CURSO: OPCIÓN DE ÉNFASIS GRUPO 17		
CONTIENE: ARQ - PLANTA PISO 1		
OBSERVACIONES:		
ESCALA:	FECHA:	
Como se indica	05/23/23	
ARCHIVO:	FECHA COPIA:	
	05/23/23	
DIBUJO	ELABORACIÓN	
REVISIÓN	PLANO No.	PLANCHA No.
	A103	3 DE 29

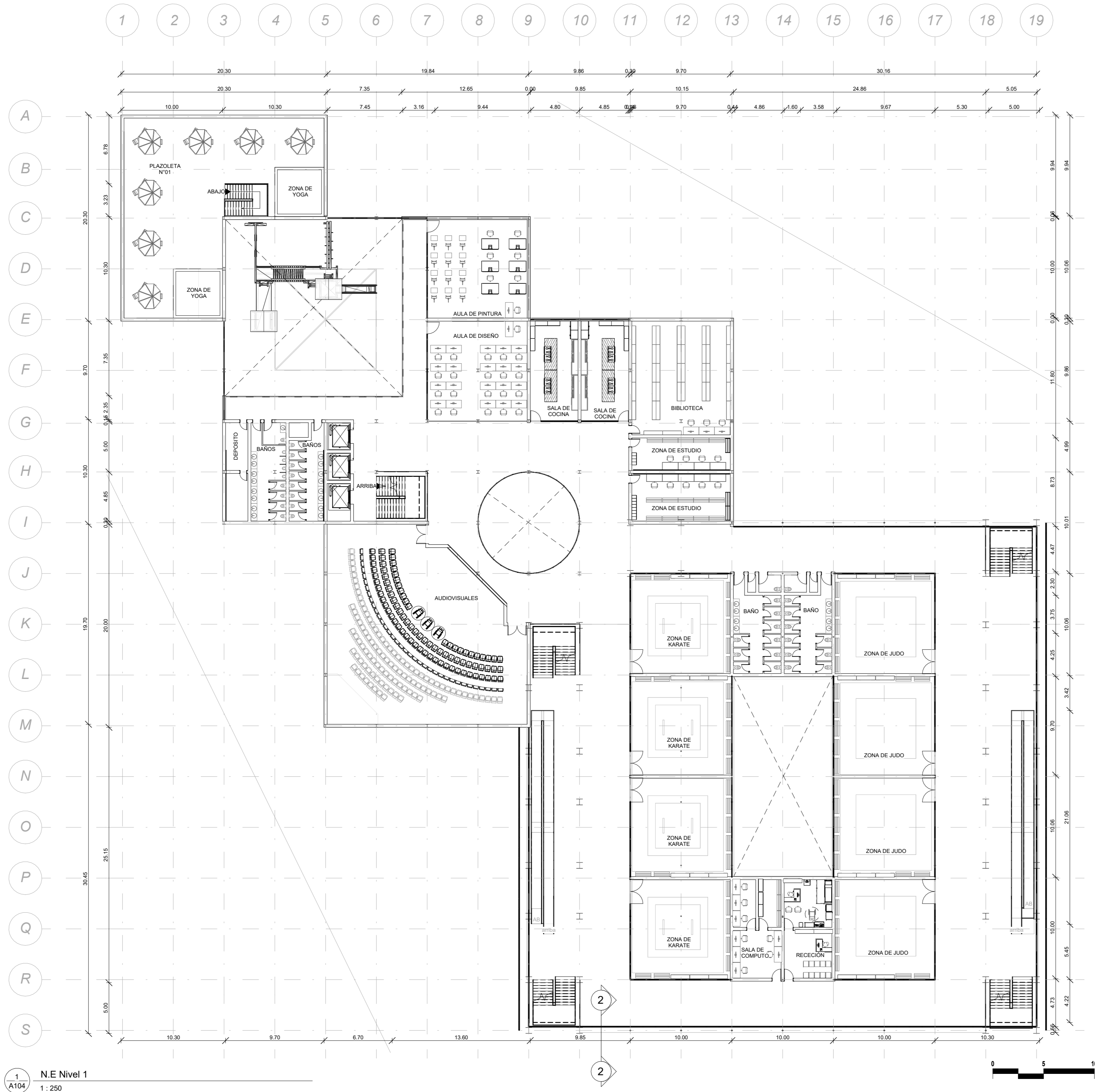



1 N.E Nivel 1
A104 1 : 250

2

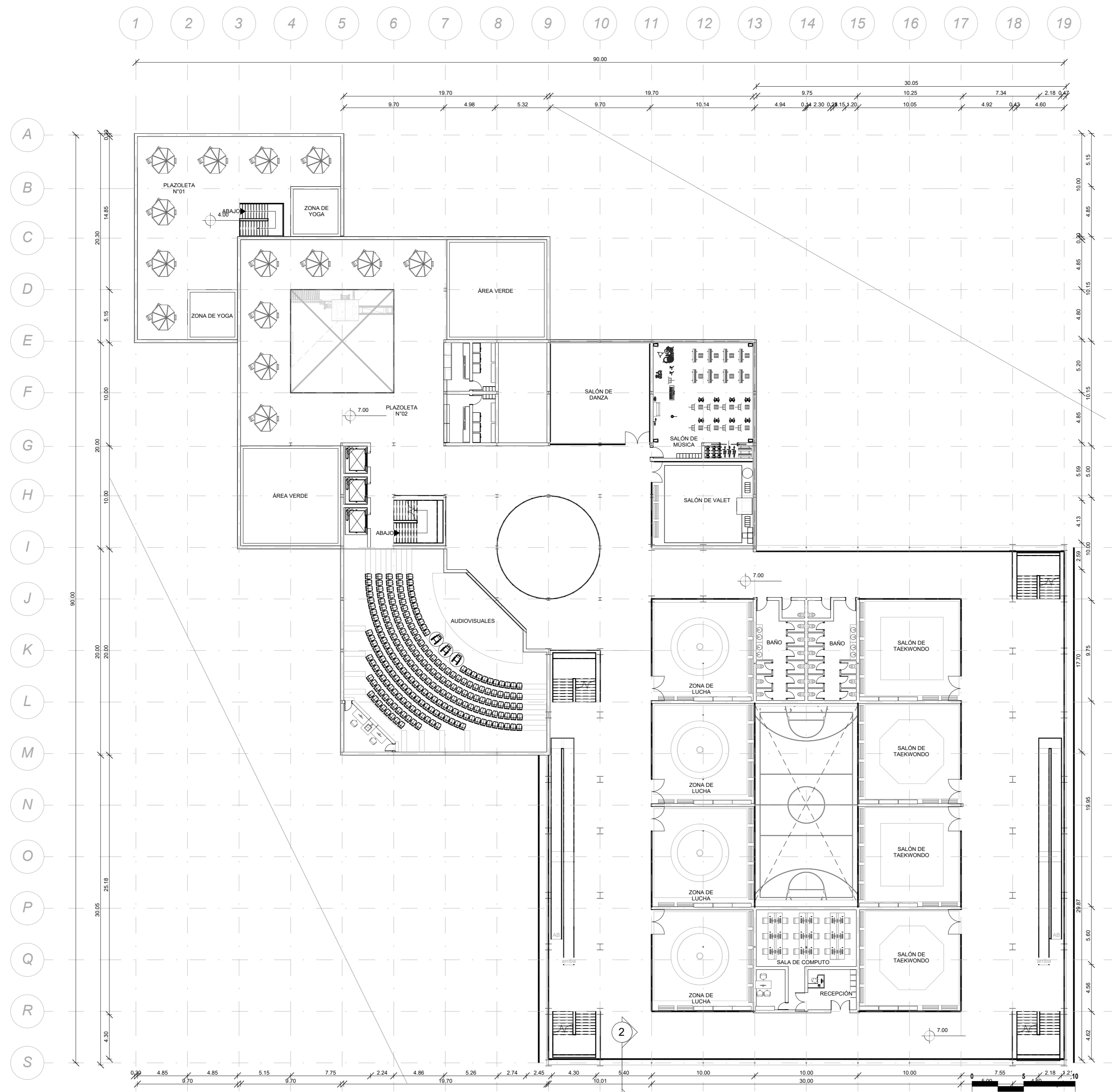
REVISIÓN	PLANO No.	PLANCHA No.
4	A104	4 DE 29
FACULTAD DE ARQUITECTURA PROYECTO DE GRADO		
PROYECTO: CENTRO DE DESARROLLO DEPORTIVO, RECREATIVO Y CULTURAL EL ENSUEÑO EQUIPAMIENTO ZONAL		
BOGOTÁ 2023		
CONVENCIÓNES: 		
CURSO: OPCIÓN DE ÉNFASIS GRUPO 17		
CONTIENE: ARQ - PLANTA PISO 2		
OBSERVACIONES:		
ESCALA: Como se indica	FECHA: 05/23/23	
ARCHIVO: 	FECHA COPIA: 05/23/23	
DIBUJÓ:	ELABORACIÓN:	
REVISIÓN:	PLANO No. A104	PLANCHA No. 4 DE 29

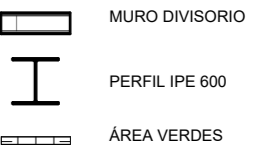

1
A105 N.E Nivel 2
1 : 250

REVISIÓN	PLANO No.	PLANCHA No.
5	A105	5
DE		DE
29		29
 UNIVERSIDAD La Gran Colombia		
FACULTAD DE ARQUITECTURA PROYECTO DE GRADO		
PROYECTO: CENTRO DE DESARROLLO DEPORTIVO, RECREATIVO Y CULTURAL EL ENSUEÑO EQUIPAMIENTO ZONAL BOGOTÁ 2023		
CONVENCIONES: 		
CURSO: OPCIÓN DE ÉNFASIS GRUPO 17		
CONTIENE: ARQ - PLANTA PISO 3		
OBSERVACIONES:		
ESCALA: Como se indica	FECHA: 05/23/23	
ARCHIVO: 	FECHA COPIA: 05/23/23	
DIBUJO:	ELABORACIÓN:	
REVISIÓN:	PLANO No. A105	PLANCHA No. 5 DE 29

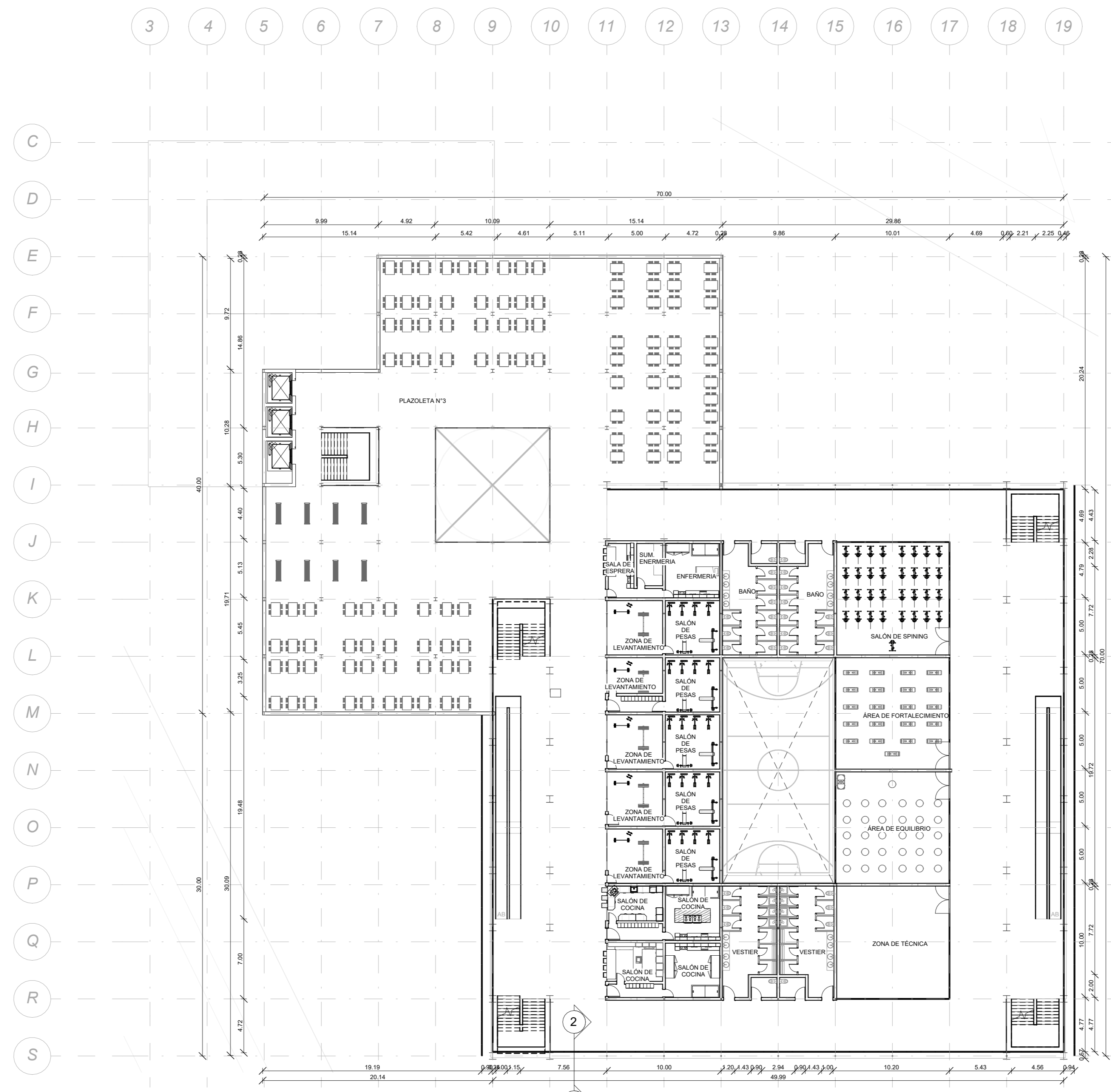

1 N.E Nivel 3
A106 1: 250

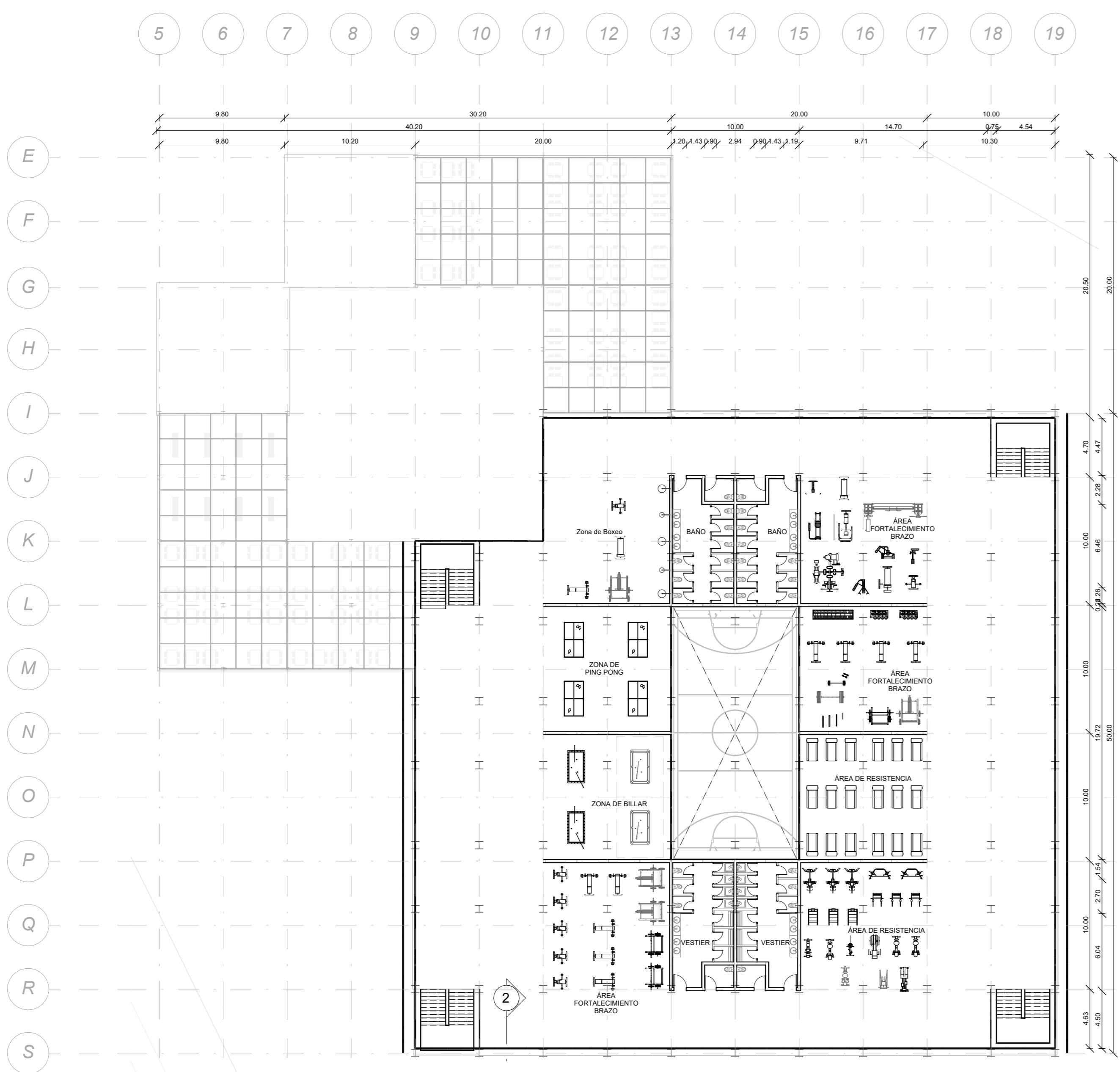

1 N.E Nivel 4
A107 1:250

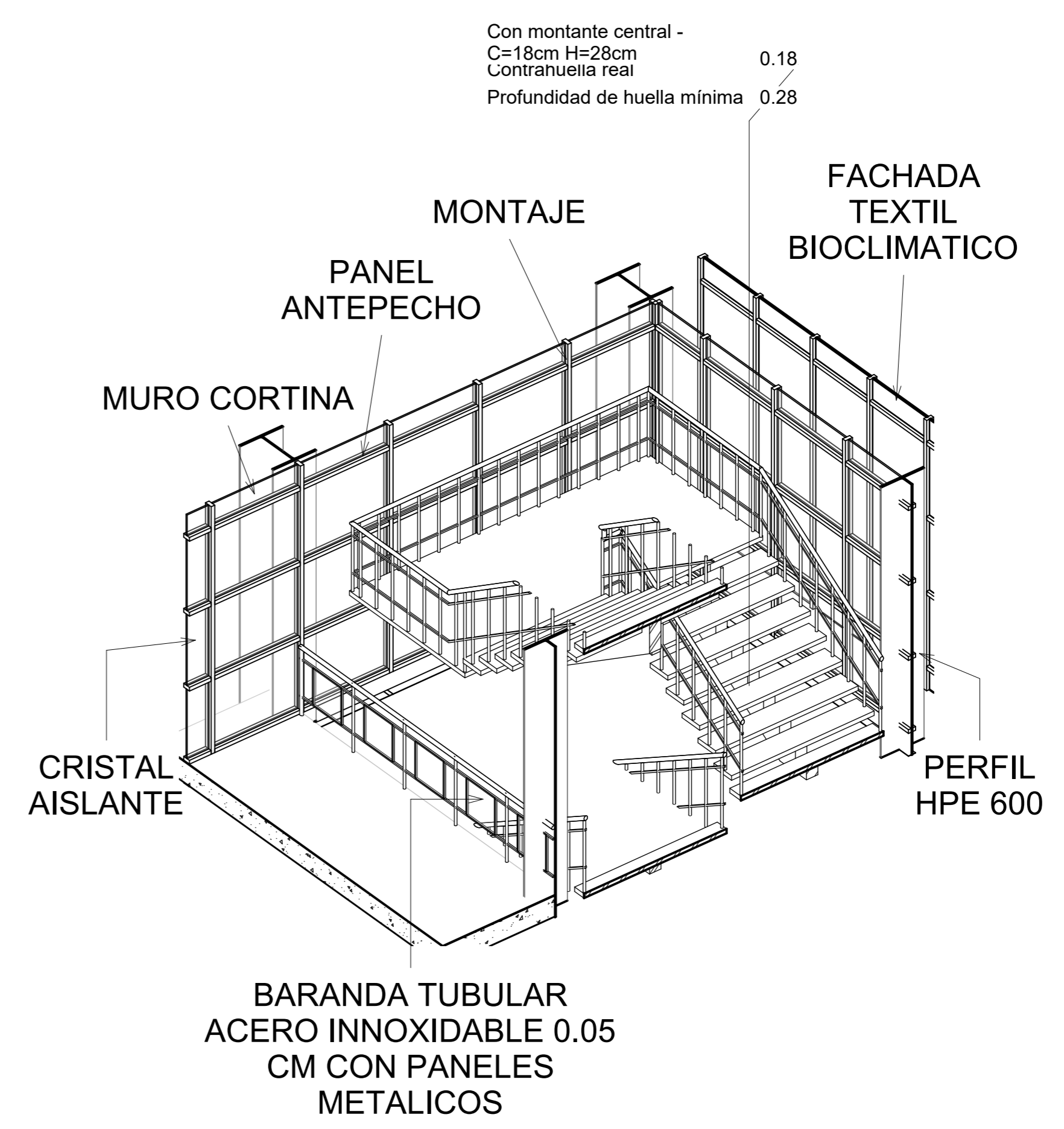

2 DETALLE ESCALERA
A107

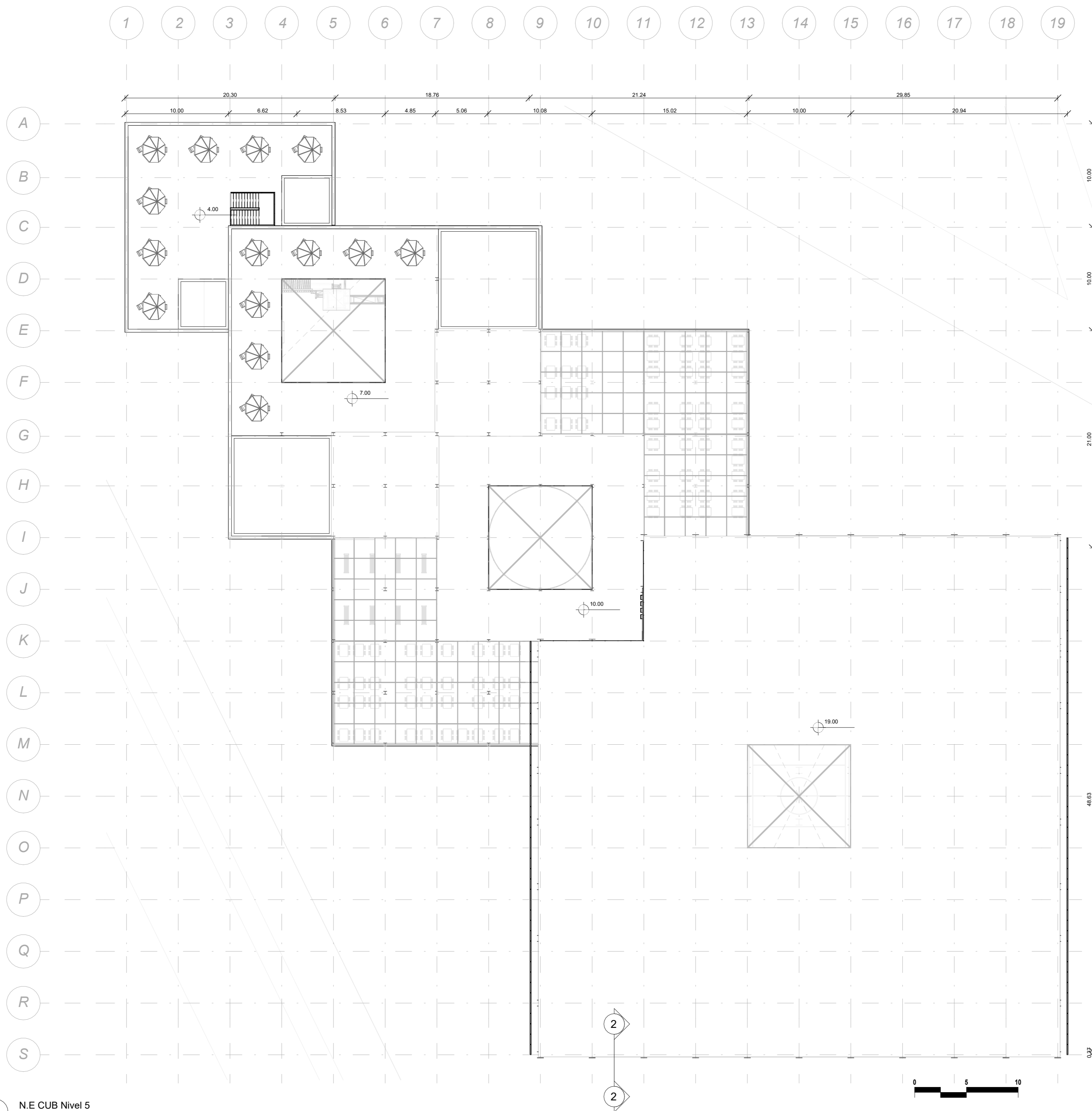

1 N.E CUB Nivel 5
 A108 1 : 250

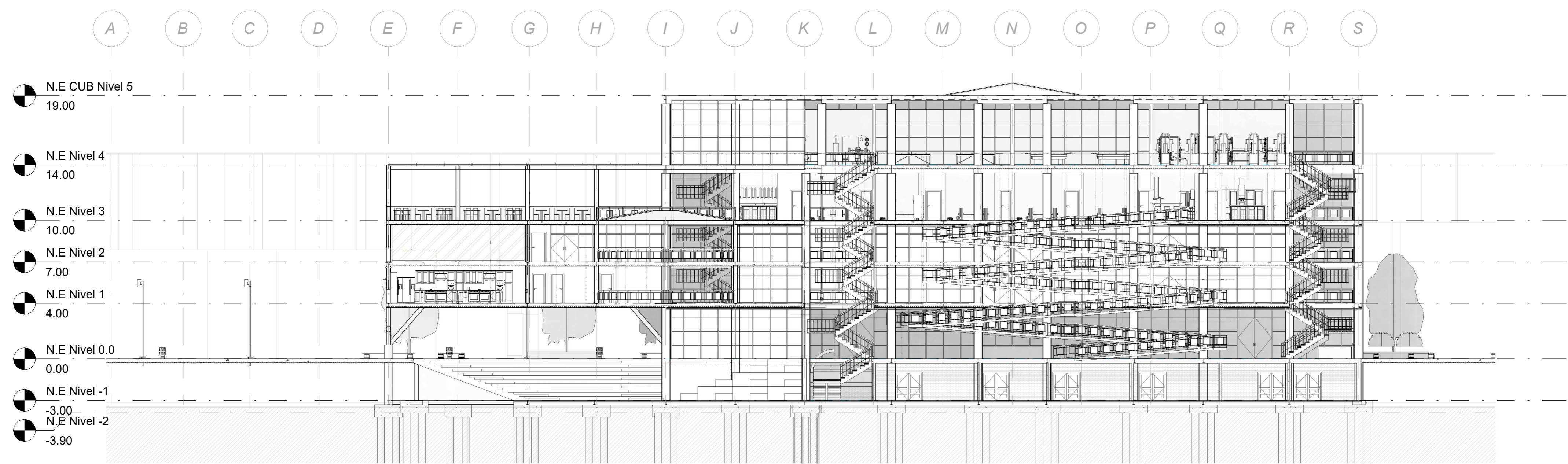

1 CORTE LONGITUDINAL
A109 1:200

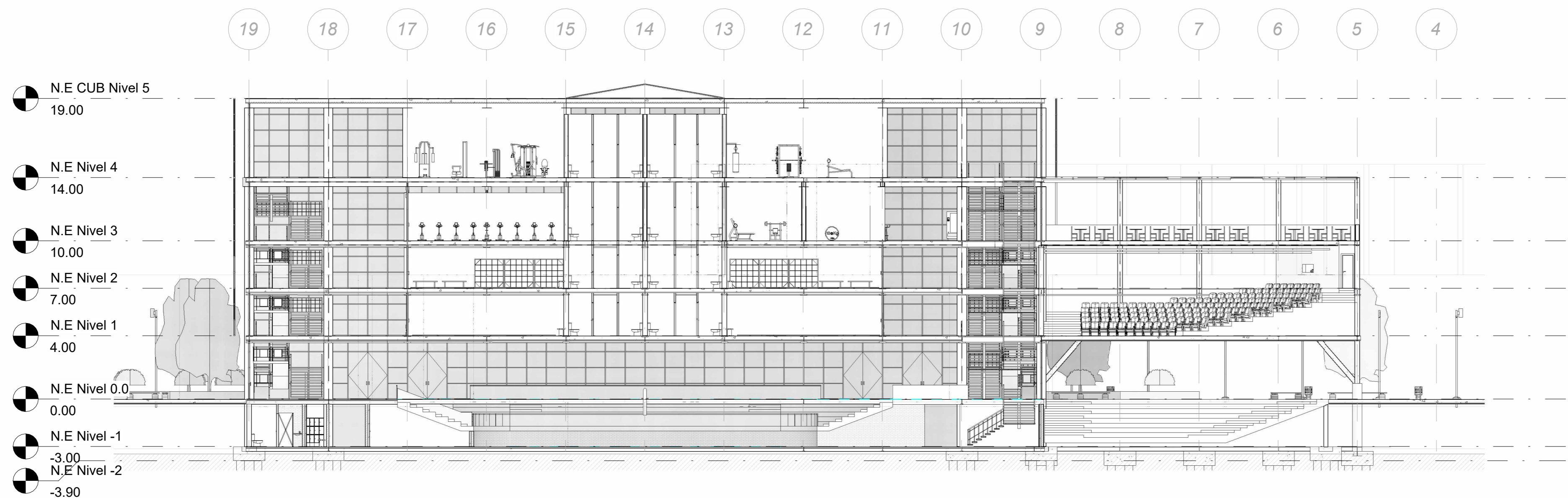

2 CORTE TRANSVERSAL
A109 1:200

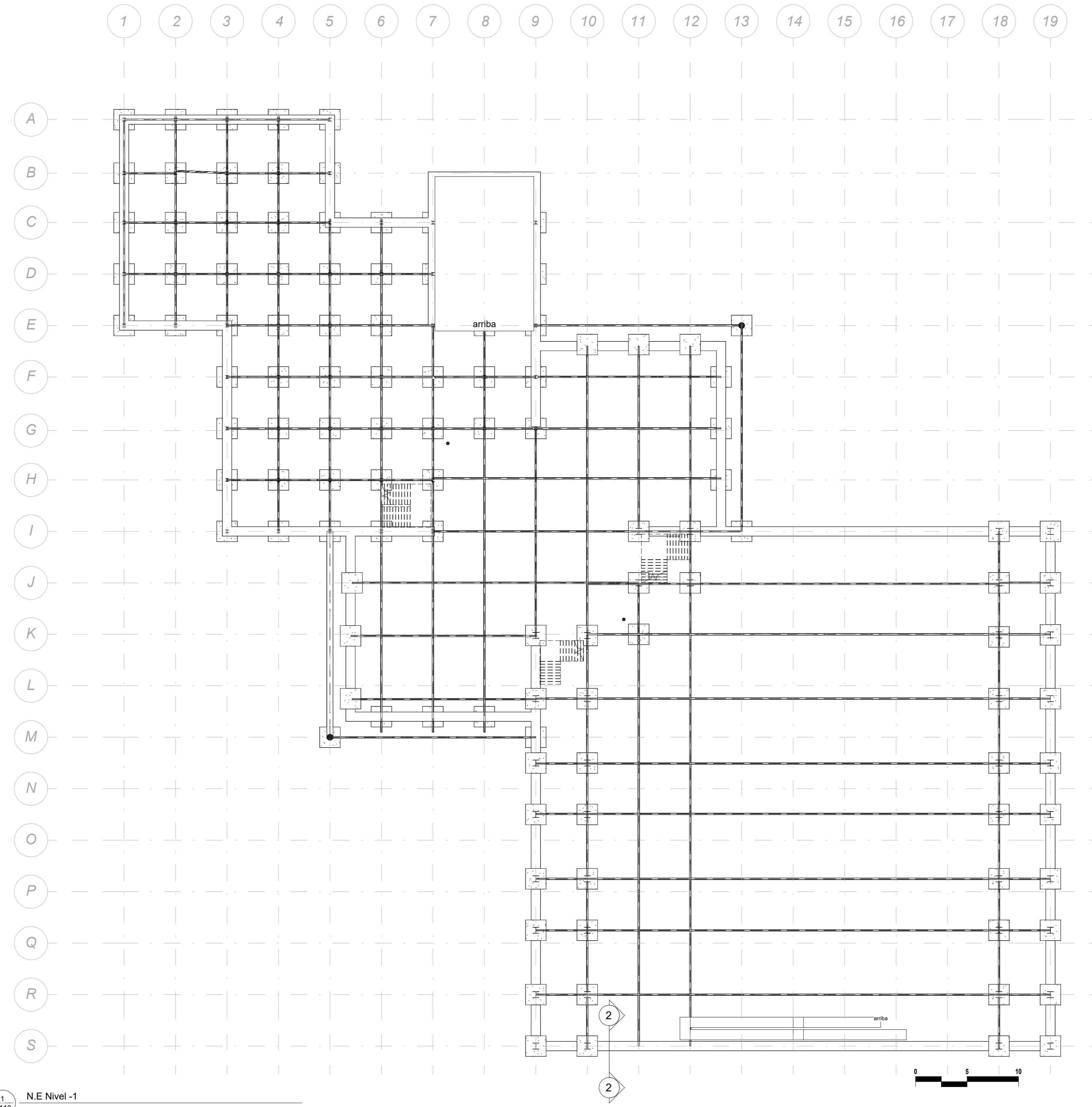

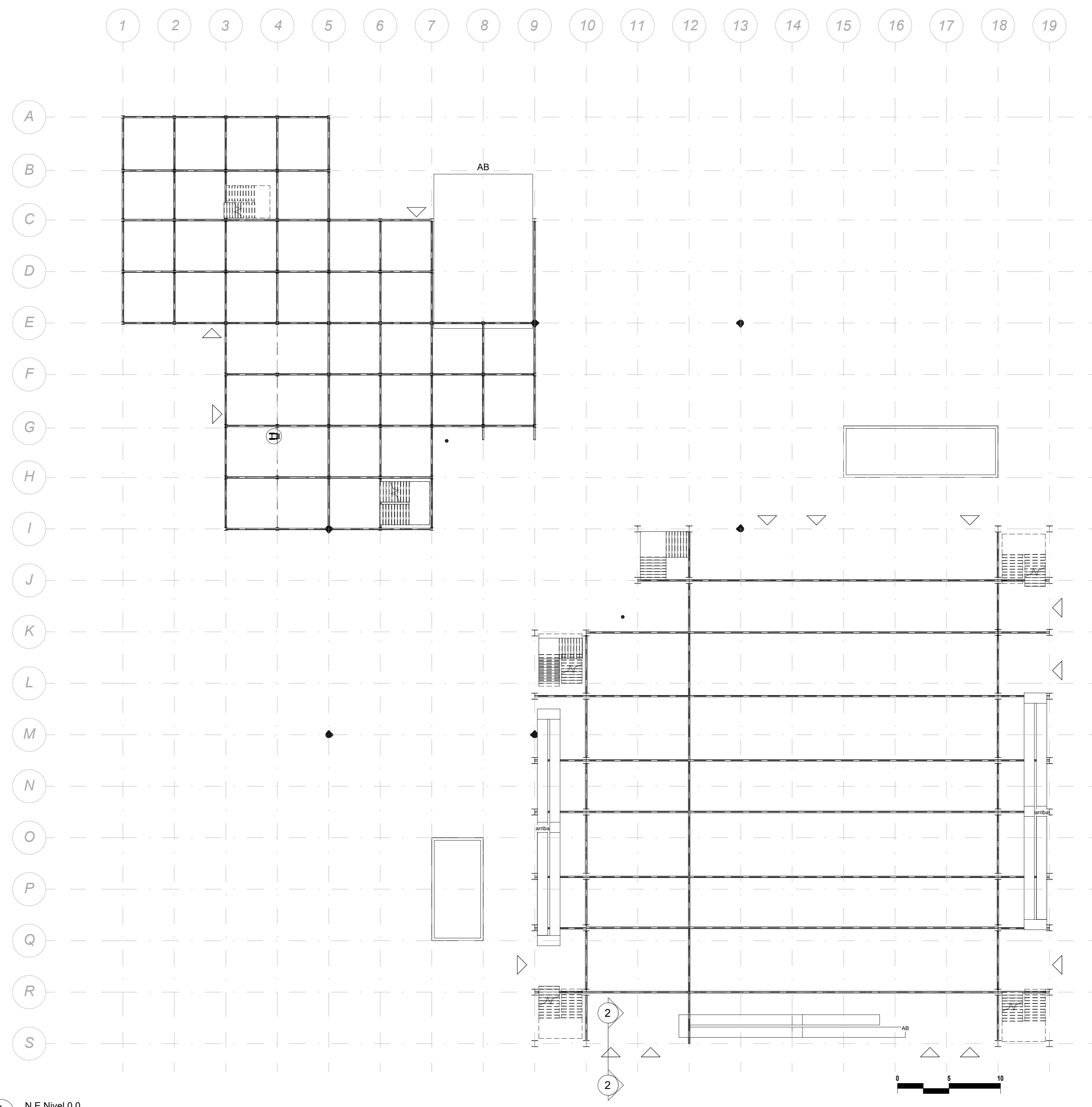

1 N.E Nivel -1
A110 1:250

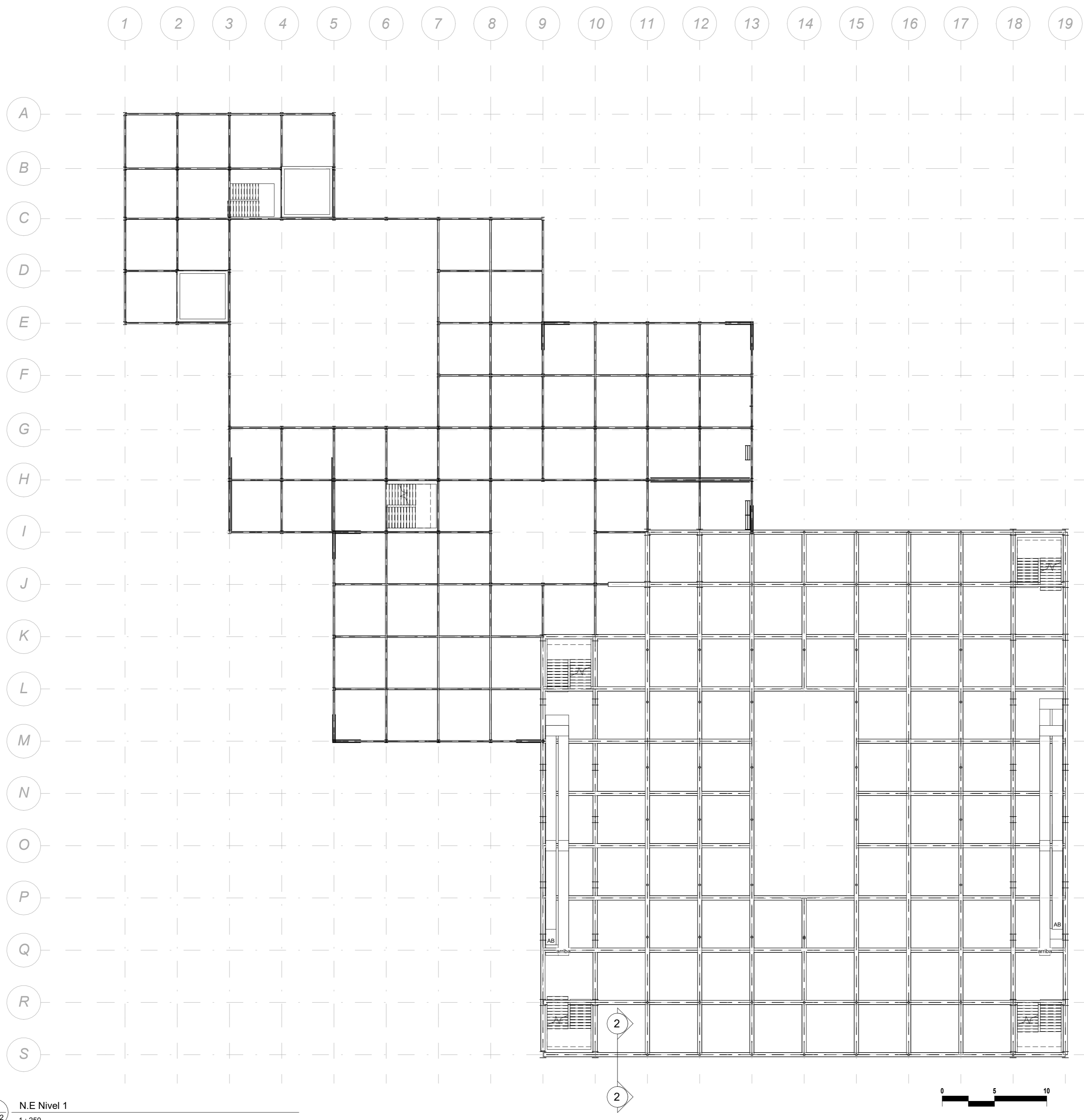

1 N.E Nivel 0.0
A111 1: 250

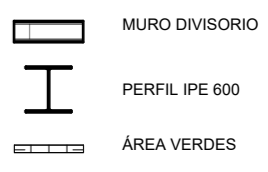

1
A112 N.E Nivel 1
1 : 250

REVISIÓN	PLANO No.	PLANCHA No.
	A112	12 DE 29
 UNIVERSIDAD La Gran Colombia		
FACULTAD DE ARQUITECTURA PROYECTO DE GRADO		
PROYECTO: CENTRO DE DESARROLLO DEPORTIVO, RECREATIVO Y CULTURAL EL ENSUEÑO EQUIPAMIENTO ZONAL BOGOTÁ 2023		
CONVENCIÓNES: 		
CURSO: OPCIÓN DE ÉNFASIS GRUPO 17		
CONTIENE: EST - PLANTA PISO 2		
OBSERVACIONES:		
ESCALA: Como se indica	FECHA: 05/24/23	
	FECHA COPIA: 05/24/23	
DIBUJÓ	ELABORACIÓN	

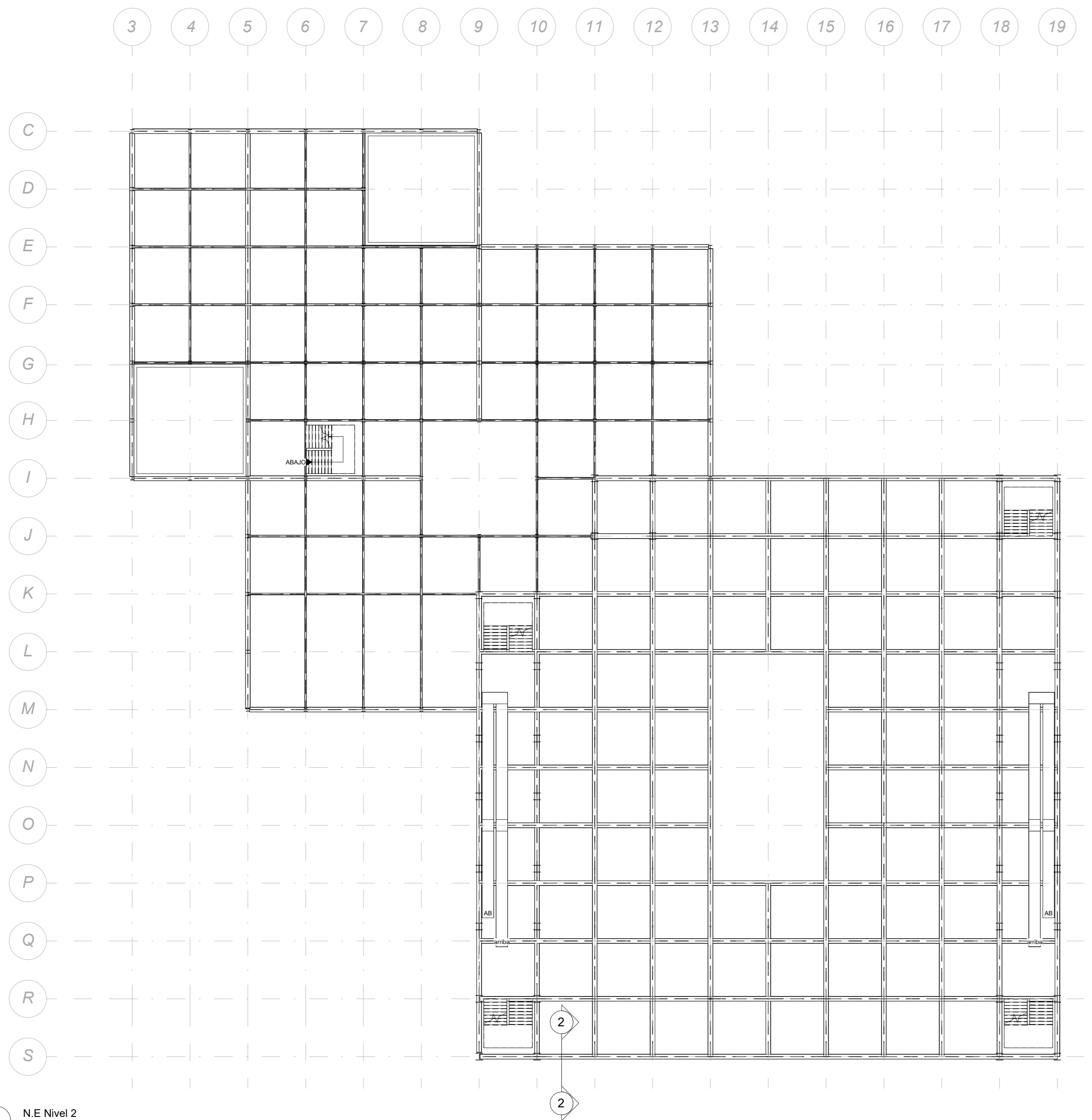

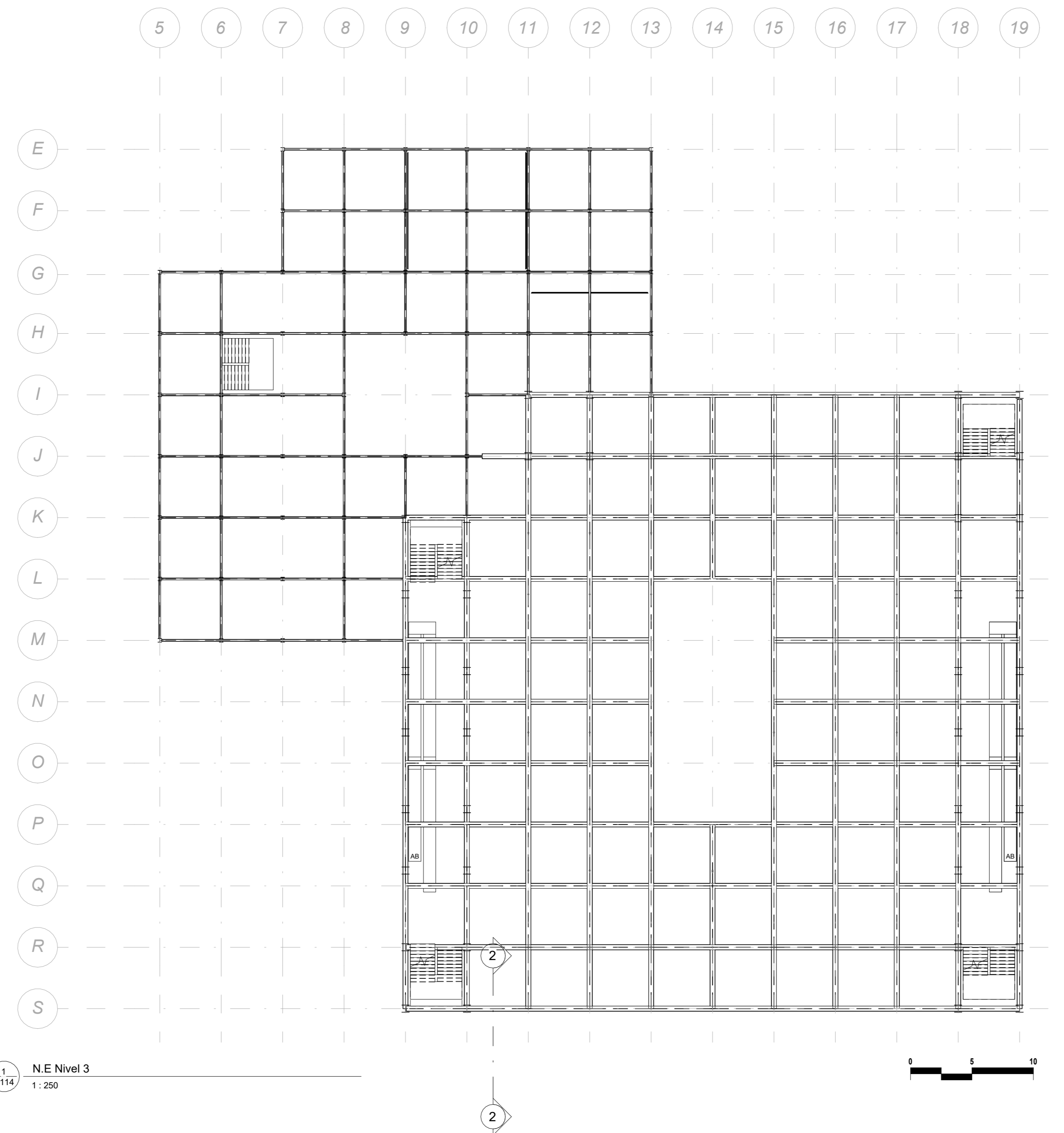

5 6 7 8 9 10 11 12 13 14 15 16 17 18 19

E
F
G
H
I
J
K
L
M
N
O
P
Q
R
S

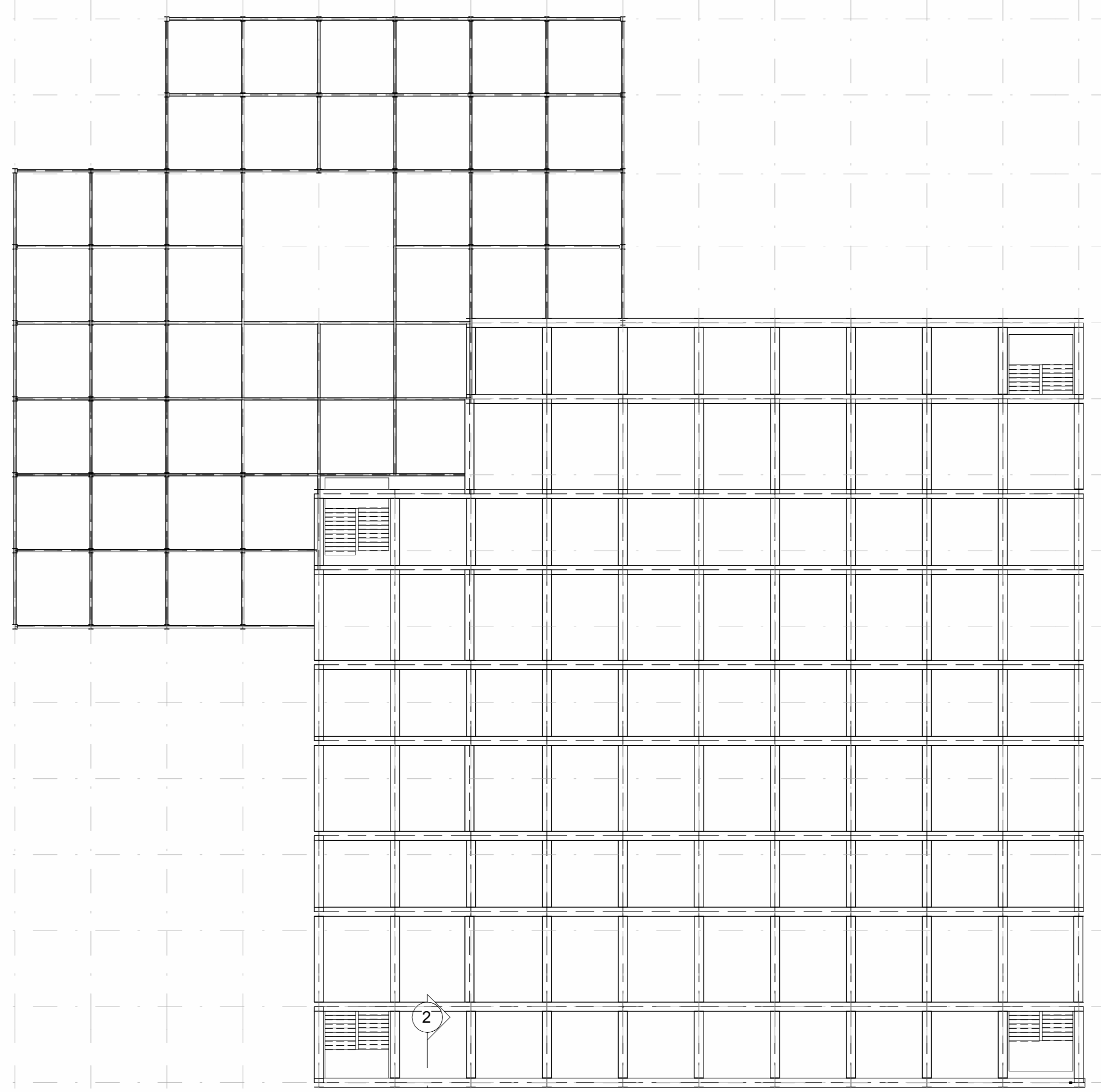

1 N.E Nivel 4
A115 1:250

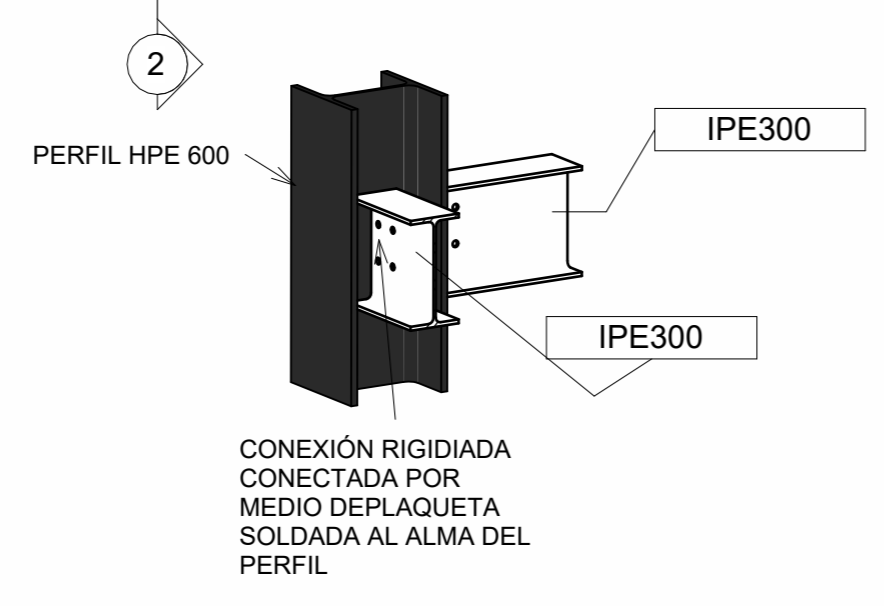

3 DETALLE CONEXIÓN
A115

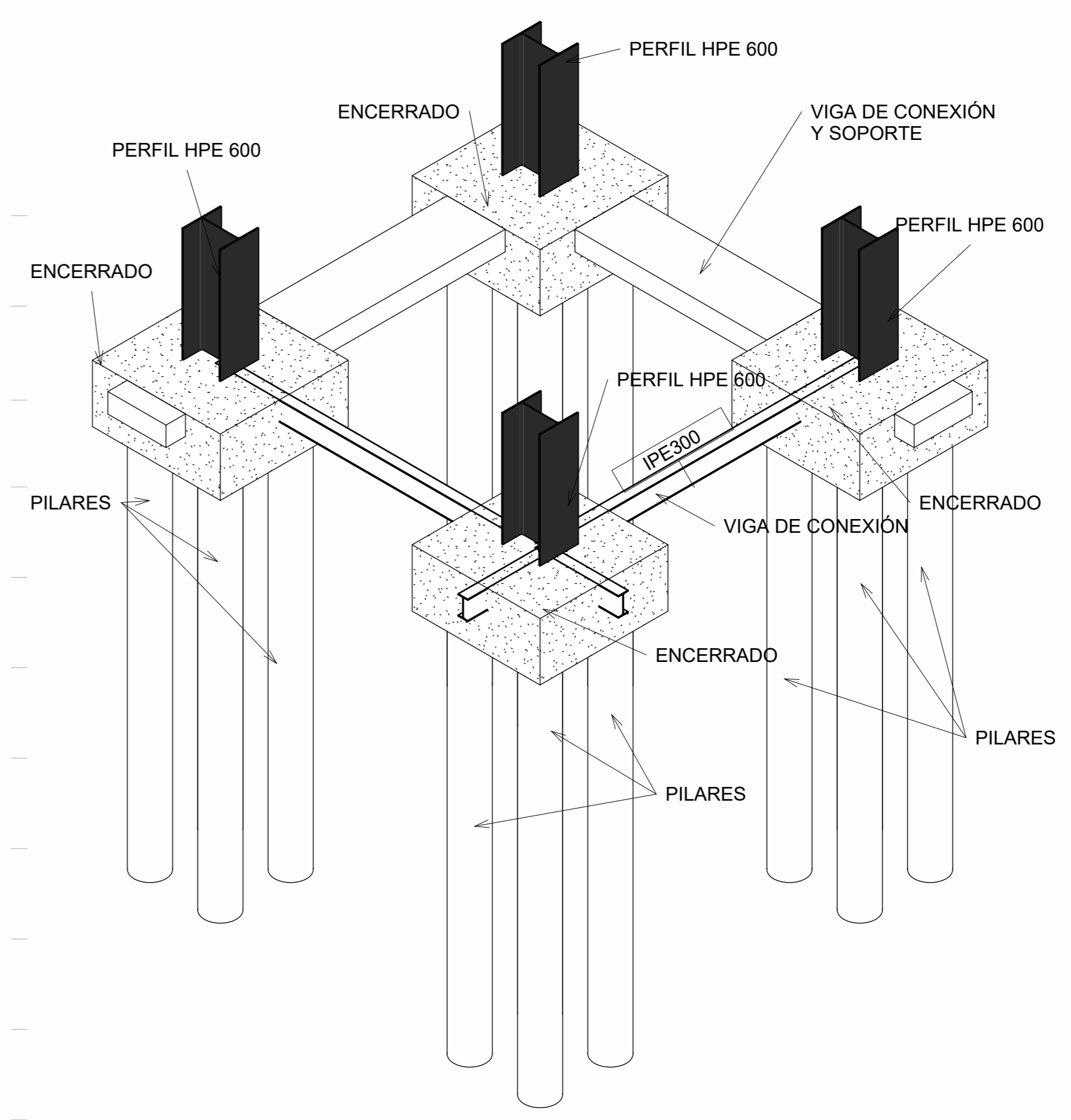

2 DETALLE CIMENTACIÓN
A115

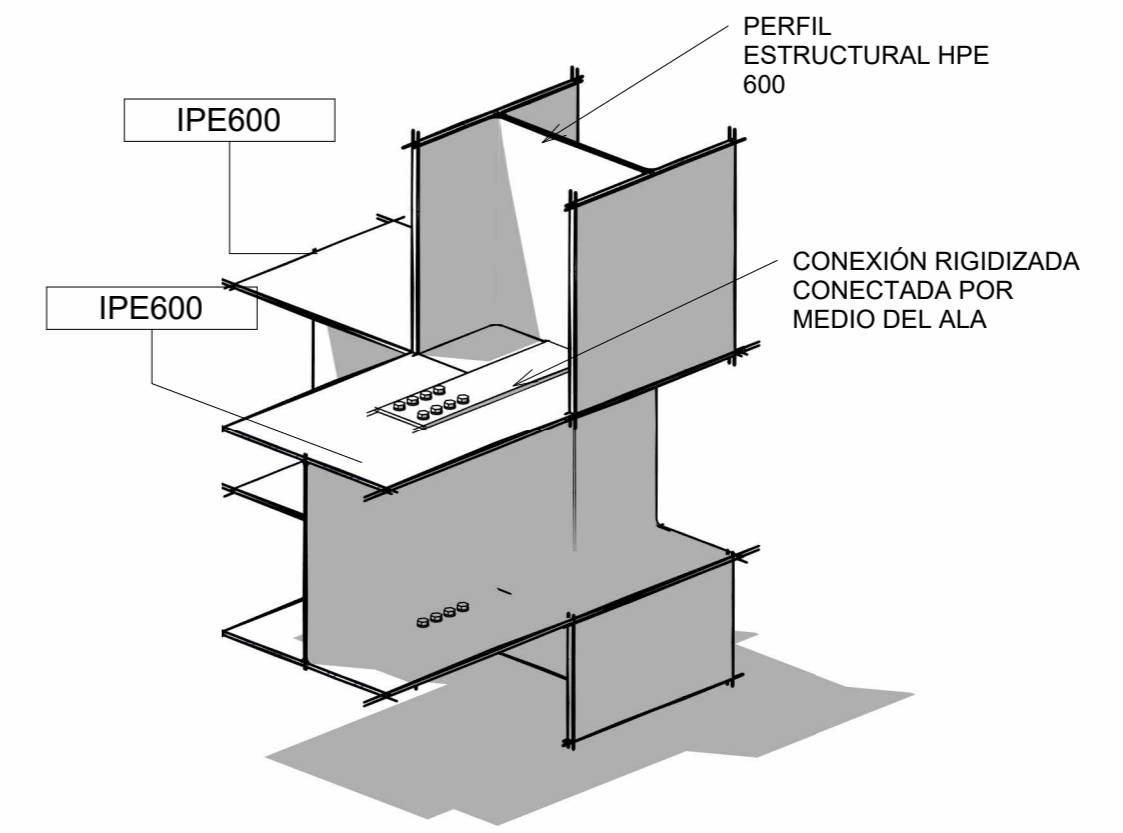

4 DETALLE CONEXIÓN VIGA VIERENDEEL
A115

CONVENCIONES:

	MURO DIVISORIO
	PERFIL IPE 600
	ÁREA VERDES

CURSO:
OPCIÓN DE ÉNFASIS GRUPO 17

CONTIENE:
EST - PLANTA CUBIERTA

OBSERVACIONES:

ESCALA: **Como se indica**

FECHA: **05/24/23**

ARCHIVO:

FECHA COPIA: **05/24/23**

DIBUJO: ELABORACIÓN

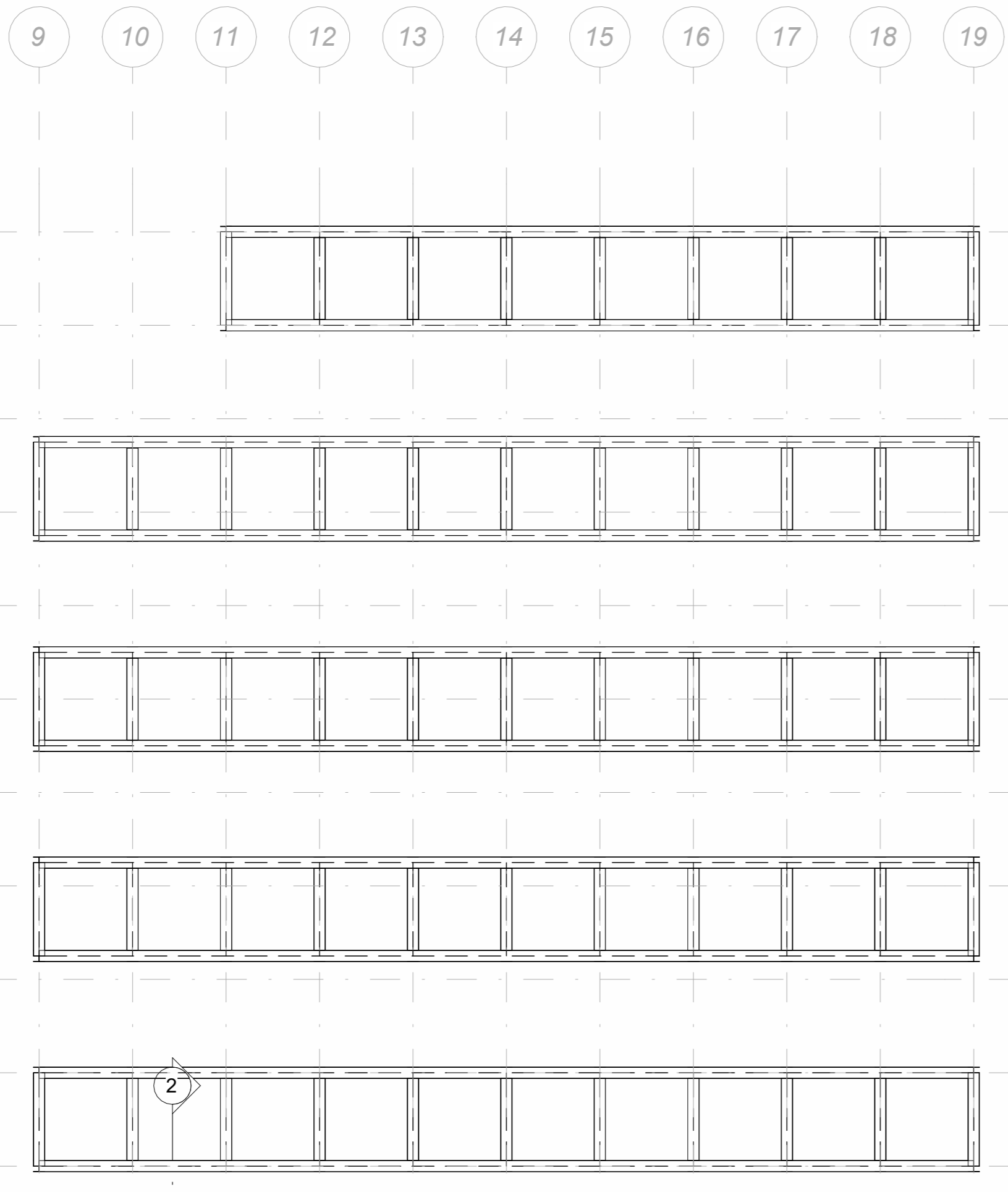

1 N.E CUB Nivel 5
A116 1:250

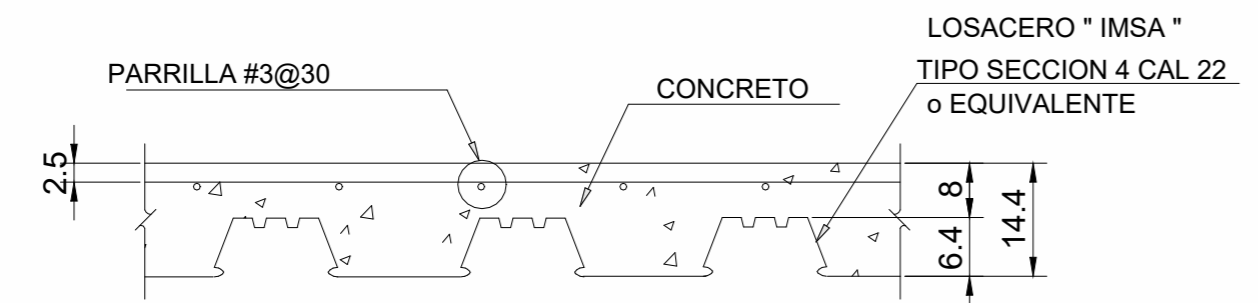
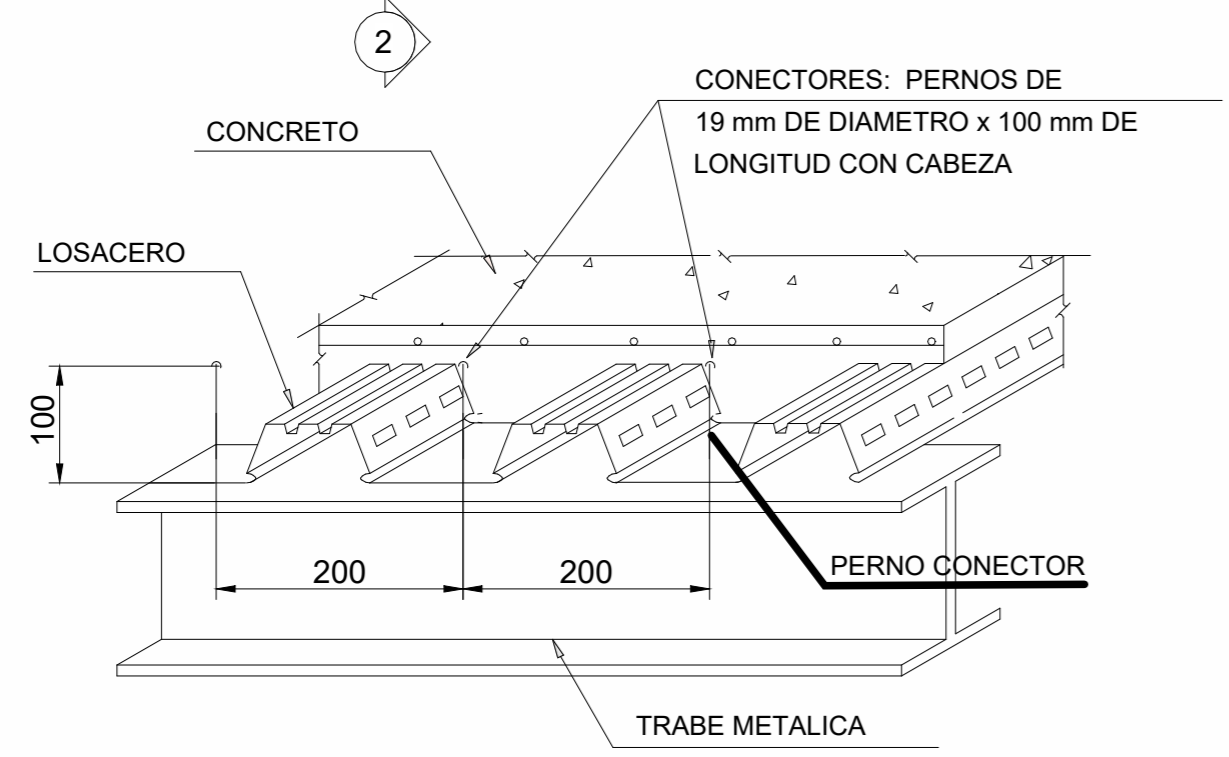

DETALLE ENTREPISO
1:150

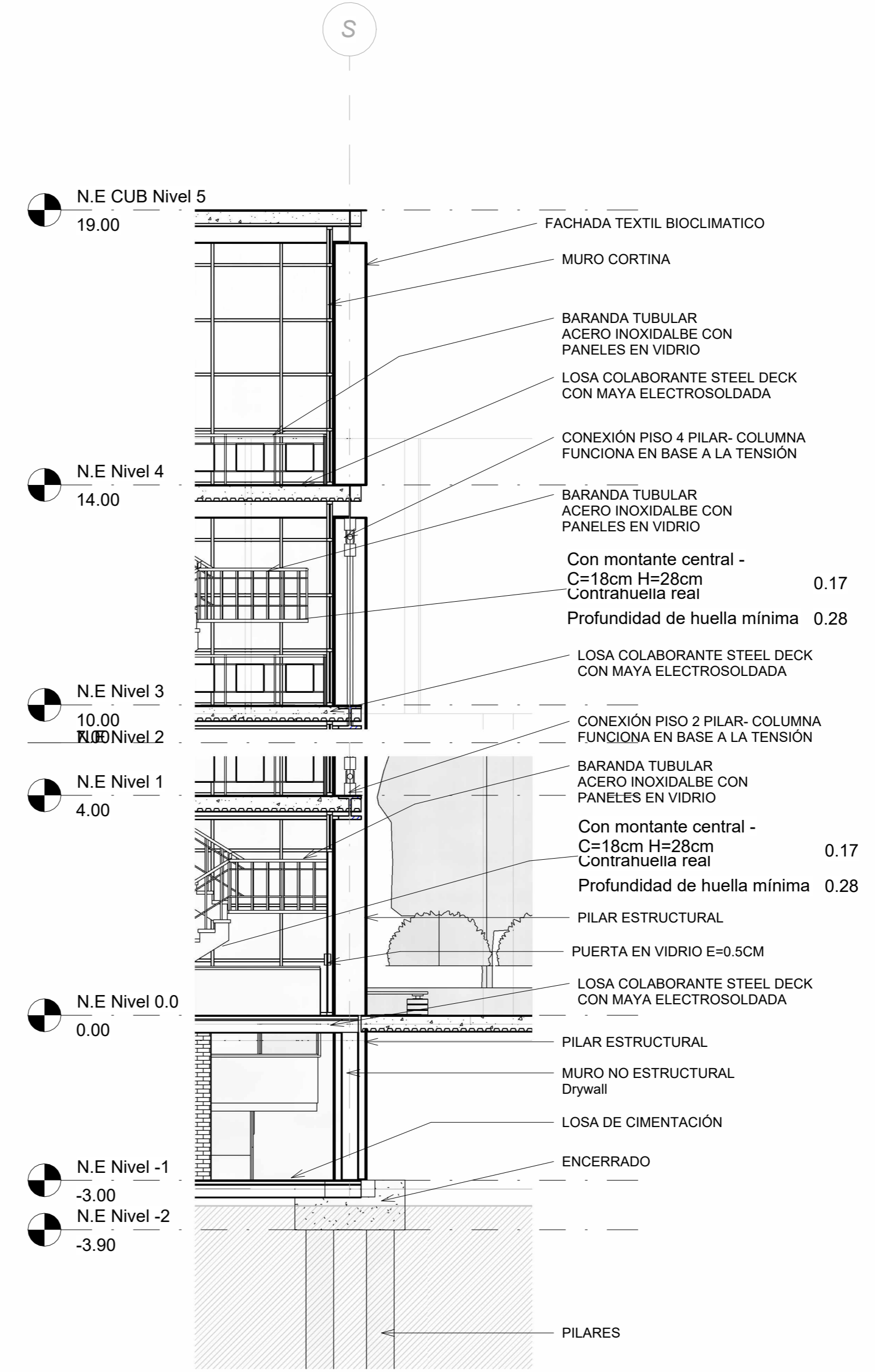

2 CORTE FACHADA
A116 1:75

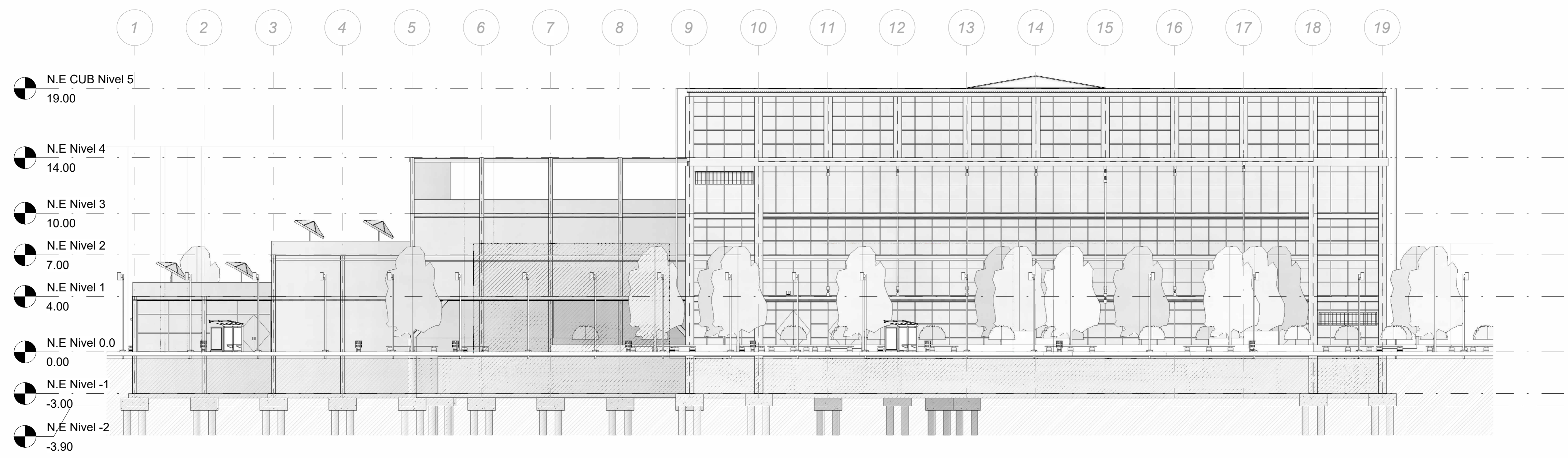

1 FACHADA PRINCIPAL
1 : 200

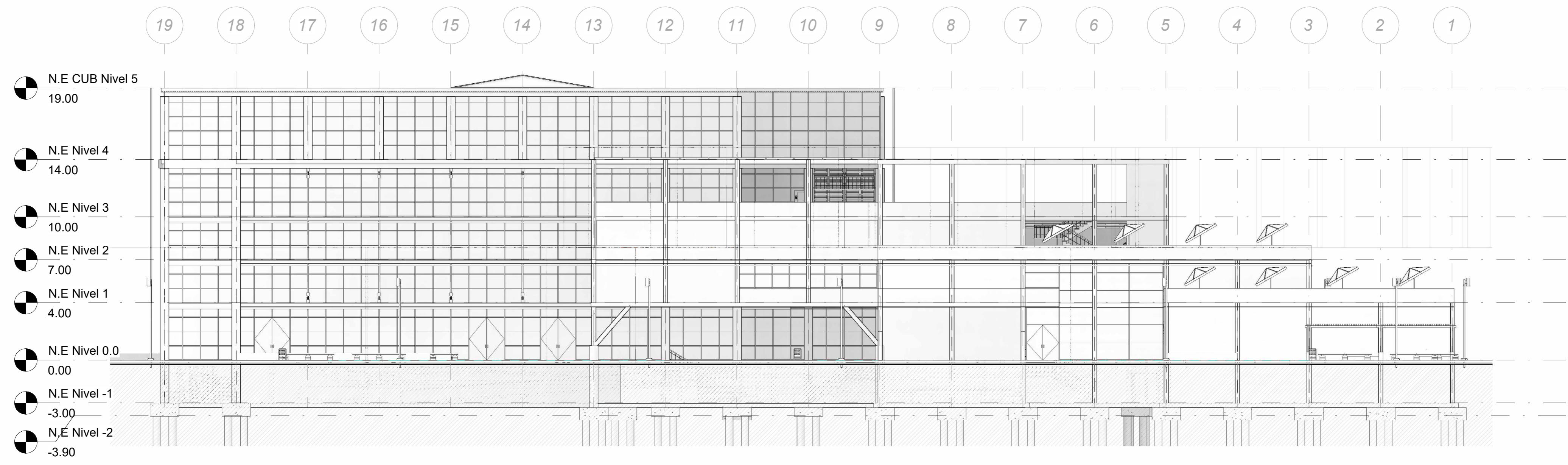

2 FACHADA POSTERIOR
1 : 200

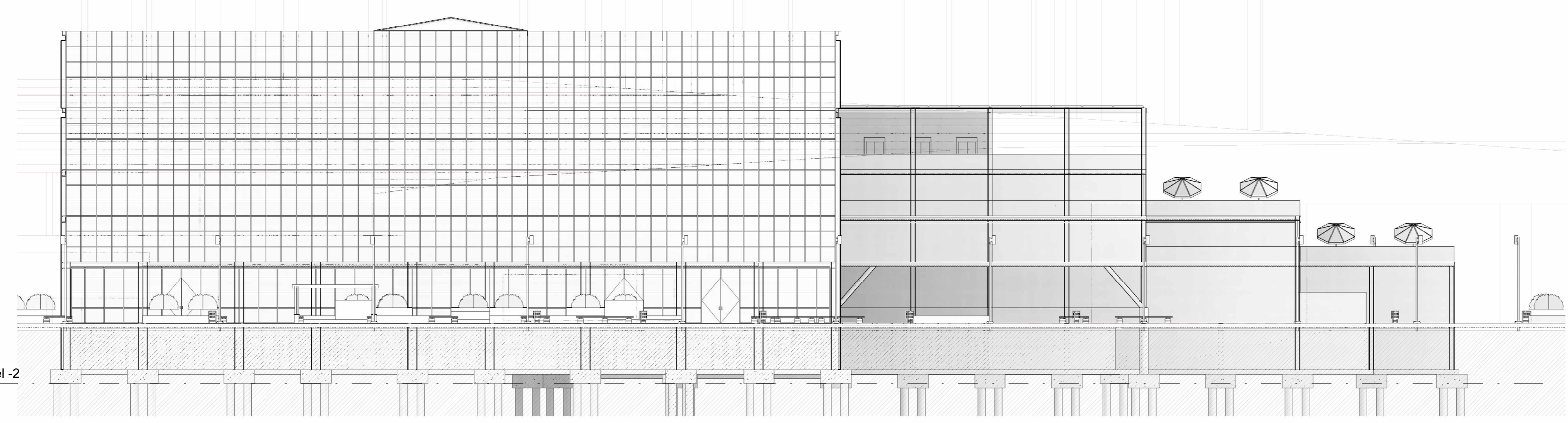

1
A118
FACHADA LATERAL
DERECHA
1:200

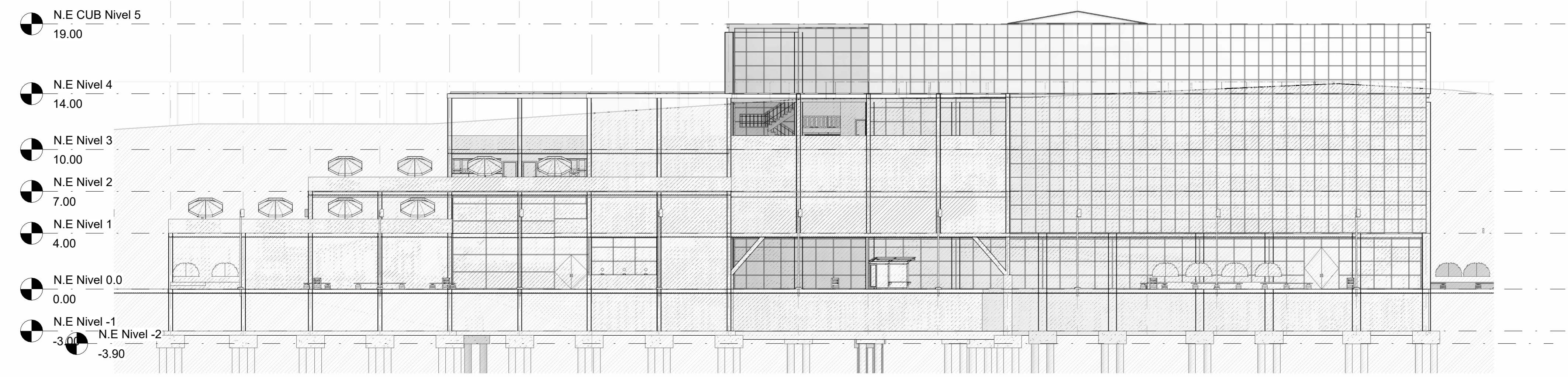



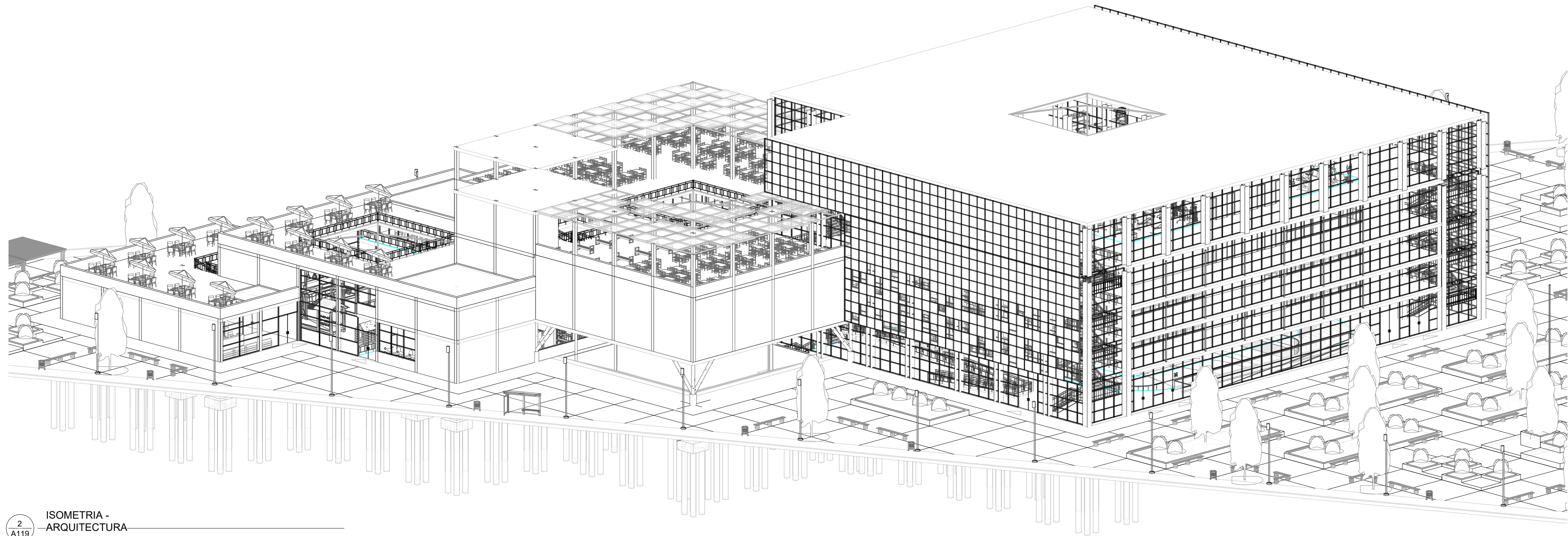

2
A118
FACHADA LATERAL
IZQUIERDA
1:200

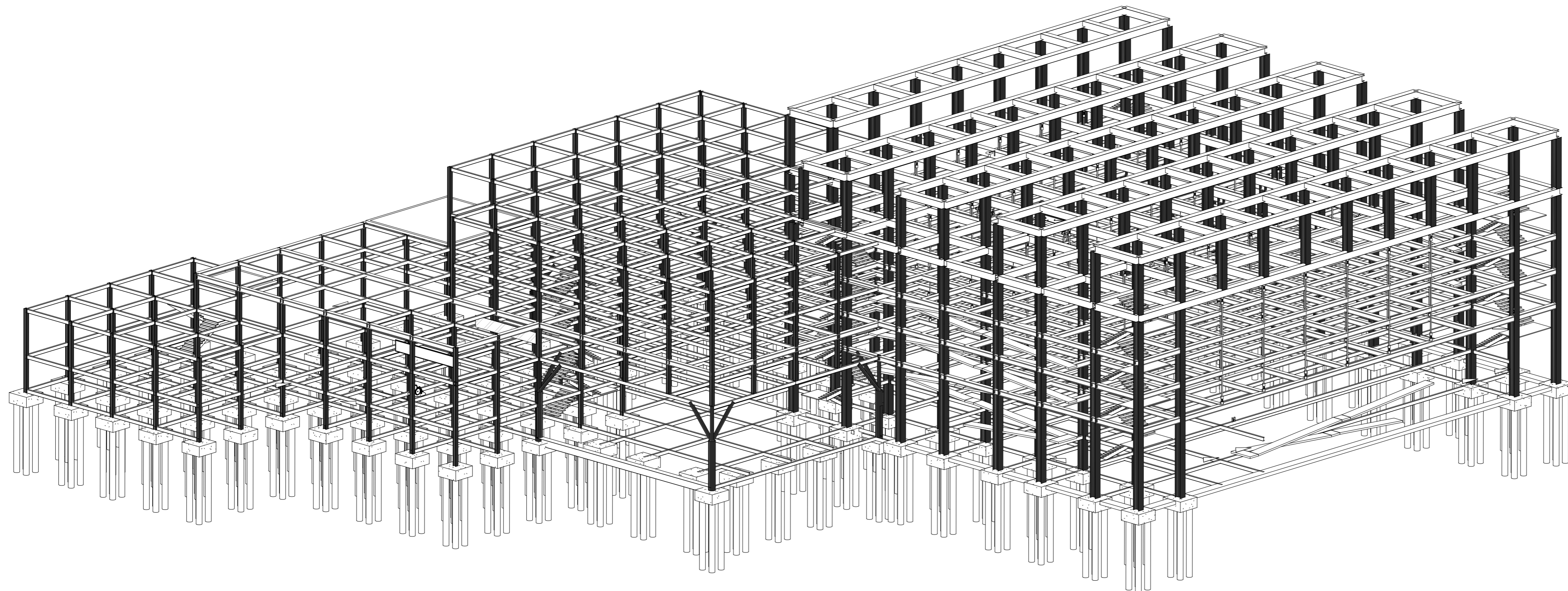

2
A119 ISOMETRIA - ARQUITECTURA

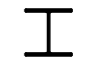

1
A119 ISOMETRIA - ESTRUCTURA

REVISIÓN	PLANO No.	PLANCHA No.
19	A119	19
DE		DE
29		29
 UNIVERSIDAD La Gran Colombia		
FACULTAD DE ARQUITECTURA PROYECTO DE GRADO		
PROYECTO:		
CENTRO DE DESARROLLO DEPORTIVO, RECREATIVO Y CULTURAL EL ENSUEÑO EQUIPAMIENTO ZONAL		
BOGOTÁ 2023		
CONVENCIONES:		
	MURO DIVISORIO	
	PERFIL IPE 600	
	ÁREA VERDES	
CURSO:		
OPCIÓN DE ÉNFASIS GRUPO 17		
CONTIENE:		
ISOMETRIA		
OBSERVACIONES:		
ESCALA:	FECHA:	
1 : 100	05/24/23	
ARCHIVO:	FECHA COPIA:	
	05/24/23	
DIBUJÓ	ELABORACIÓN	
REVISIÓN:	PLANO No.	PLANCHA No.
	A119	19
		DE
		29

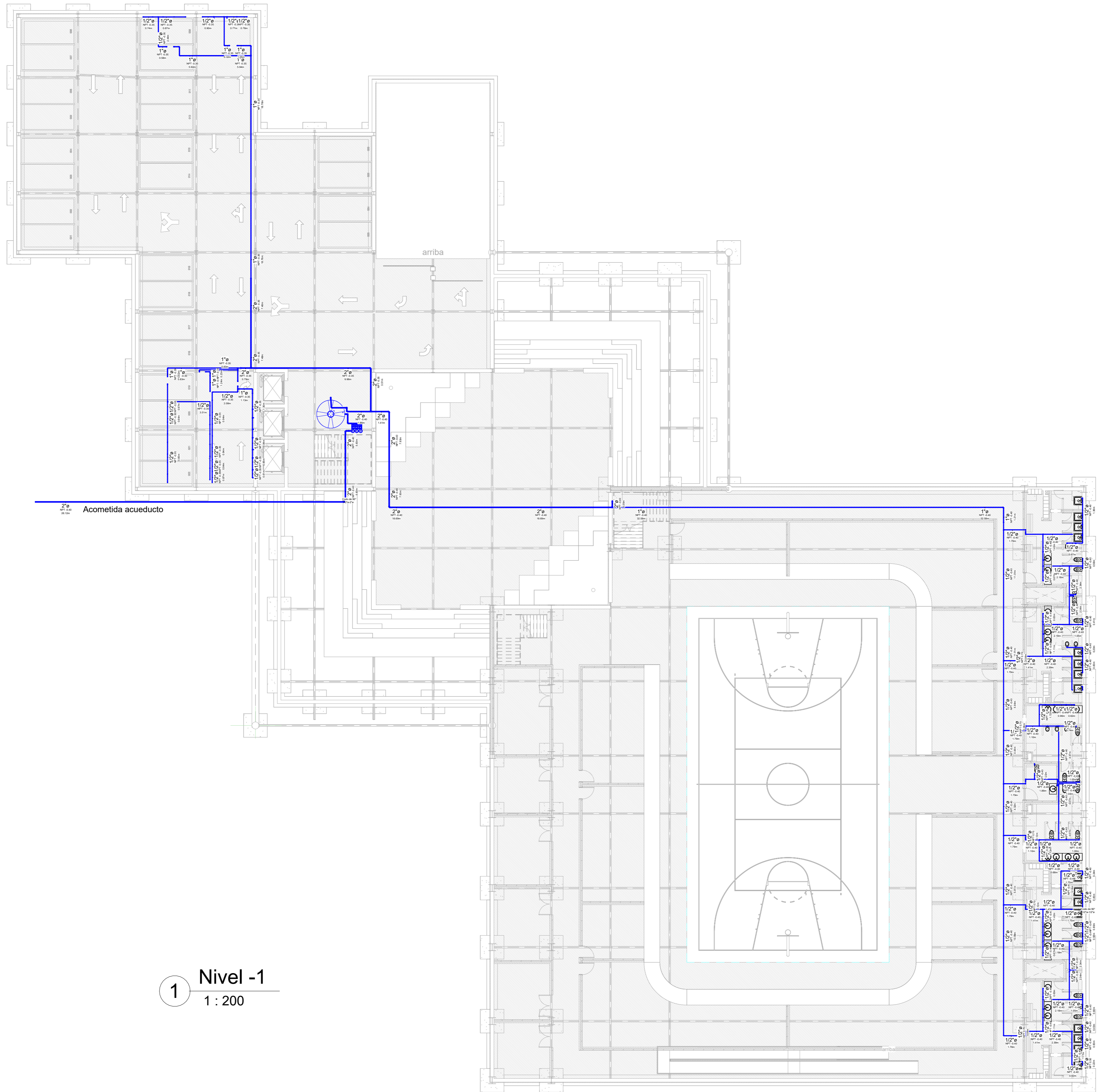

1 Nivel -1
1 : 200



FACULTAD DE ARQUITECTURA
PROYECTO DE GRADO

PROYECTO:
CENTRO DE DESARROLLO DEPORTIVO, RECREATIVO Y CULTURAL EL ENSUEÑO EQUIPAMIENTO ZONAL
BOGOTÁ 2023

- CONVENCIONES:
- RED HIDRÁULICA**
- Tubo PVC ramal 1
 - Tubo PVC ramal 2
 - NPT Nivel Piso Terminado (elevación de tubo por nivel de piso)
 - Bomba hidráulica
 - Caballote
 - Codo
 - Codo bajando
 - Codo subiendo
 - Cruz
 - Llave de paso
 - Medidor de agua
 - Ramal de medidores
 - Reductor
 - Tee
 - Tubo sobrepuesto
 - Unión
 - Válvula de bola

CURSO:
OPCIÓN DE ÉNFASIS GRUPO 17

CONTIENE:
INS HIDRA SOTANO

OBSERVACIONES:

ESCALA: Como se indica
FECHA: 15/12/2022

ARCHIVO: 
FECHA COPIA: 15/12/2022

DIBUJÓ: ELABORACIÓN:

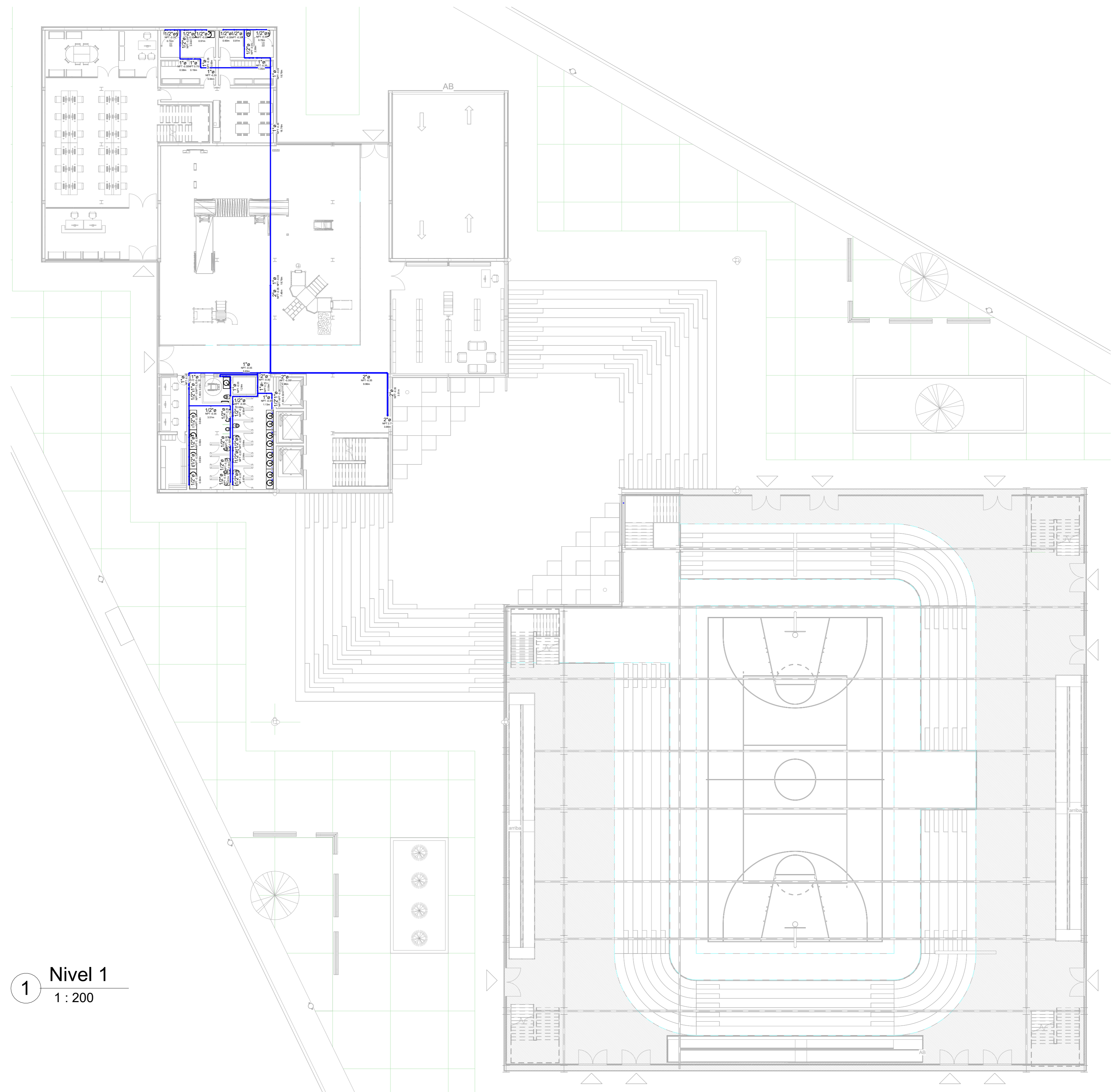

FACULTAD DE ARQUITECTURA
 PROYECTO DE GRADO

PROYECTO:
 CENTRO DE DESARROLLO DEPORTIVO, RECREATIVO Y CULTURAL
 EL ENSUEÑO EQUIPAMIENTO ZONAL
 BOGOTÁ 2023

- CONVENCIONES:
- | | |
|--|------------------|
| RED HIDRÁULICA | Reductor |
| Tubo PVC ramal 1 | Tee |
| Tubo PVC ramal 2 | Tubo sobrepuesto |
| Nivel Piso Terminado (elevación de tubo por nivel de piso) | Unión |
| Bomba hidráulica | Válvula de bola |
| Caballote | |
| Codo | |
| Codo bajando | |
| Codo subiendo | |
| Cruz | |
| Llave de paso | |
| Medidor de agua | |
| Ramal de medidores | |

CURSO:
 OPCIÓN DE ÉNFASIS GRUPO 17

CONTIENE:
 INS HIDRA NIVEL 1

OBSERVACIONES:



ESCALA: Como se indica
 FECHA: 05/24/23

ARCHIVO: 
 FECHA COPIA: 05/24/23

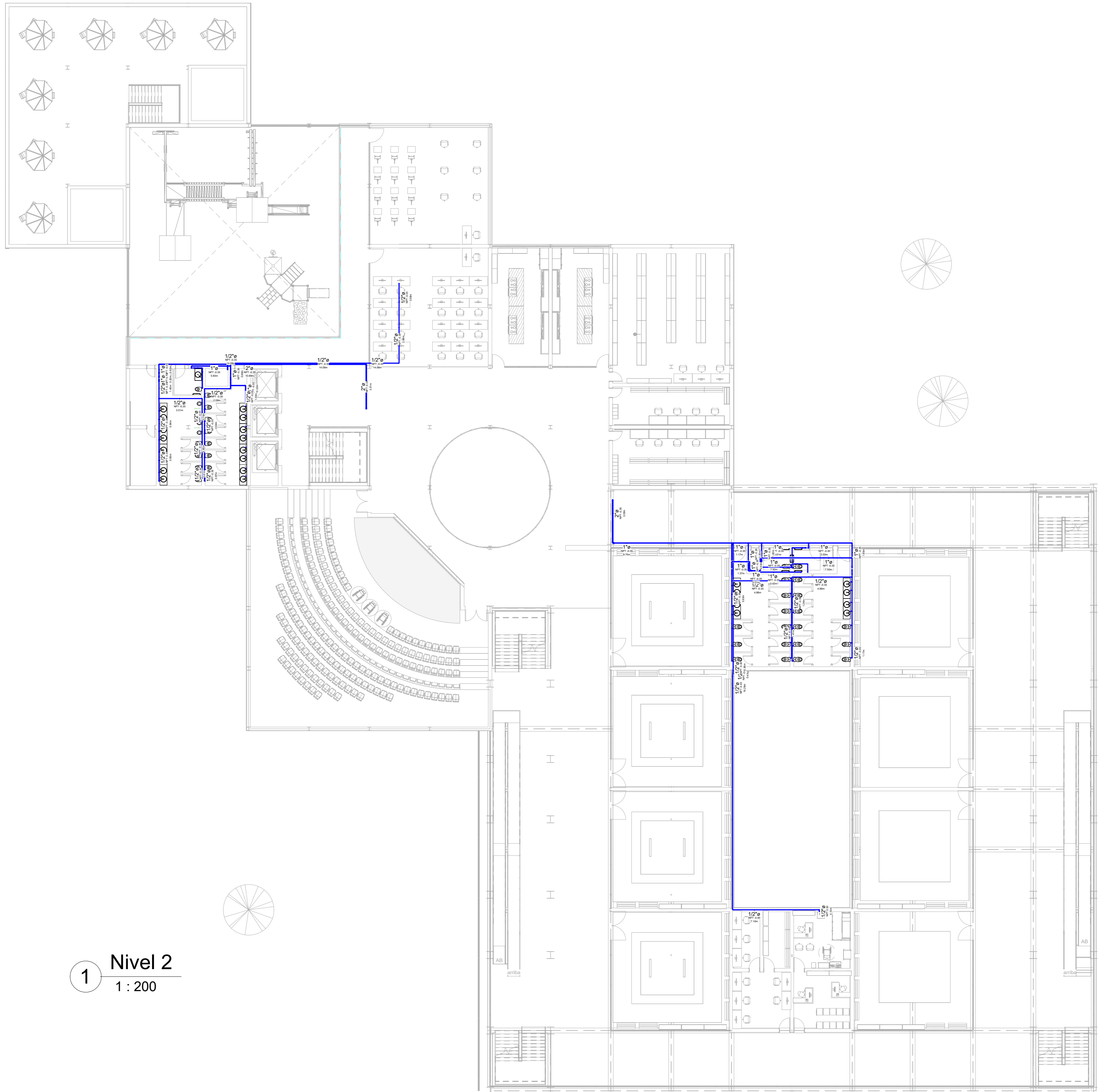
DIBUJÓ: ELABORACIÓN:



1 Nivel 2
1 : 200

REVISIÓN	PLANO No.	PLANCHA No.
DE 29	101	22 DE 29
 <p>UNIVERSIDAD La Gran Colombia</p>		
<p>FACULTAD DE ARQUITECTURA</p> <p>PROYECTO DE GRADO</p>		
<p>PROYECTO:</p> <p>CENTRO DE DESARROLLO DEPORTIVO, RECREATIVO Y CULTURAL EL ENSUEÑO EQUIPAMIENTO ZONAL</p> <p>BOGOTÁ 2023</p>		
<p>CONVENCIONES:</p> <p>RED HIDRÁULICA</p> <ul style="list-style-type: none"> — Tubo PVC ramal 1 — Tubo PVC ramal 2 — Nivel Piso Terminado NPT Nivel Piso Terminado (elevación de tubo por nivel de piso) — Reductor — Tee — Tubo sobrepuesto (elevación de tubo por nivel de piso) — Unión — Válvula de bola <ul style="list-style-type: none"> — Bomba hidráulica — Caballete — Codo — Codo bajando — Codo subiendo — Cruz — Llave de paso — Medidor de agua — Ramal de medidores 		
<p>CURSO:</p> <p>OPCIÓN DE ÉNFASIS GRUPO 17</p>		
<p>CONTIENE:</p> <p>INS HIDRA NIVEL 2</p>		
<p>OBSERVACIONES:</p>		
ESCALA:	FECHA:	
Como se indica	05/24/23	
ARCHIVO:	FECHA COPIA:	
	05/24/23	
DIBUJÓ	ELABORACIÓN	
REVISIÓN	PLANO No.	PLANCHA No.
	1103	22 DE 29



FACULTAD DE ARQUITECTURA
PROYECTO DE GRADO

PROYECTO:
CENTRO DE DESARROLLO DEPORTIVO, RECREATIVO Y CULTURAL EL ENSUEÑO EQUIPAMIENTO ZONAL
BOGOTÁ 2023

- CONVENCIONES:
- RED HIDRÁULICA**
- Tubo PVC ramal 1
 - Tubo PVC ramal 2
 - Nivel Piso Terminado (elevación de tubo por nivel de piso)
 - NPT
 - Bomba hidráulica
 - Caballote
 - Codo
 - Codo bajando
 - Codo subiendo
 - Cruz
 - Llave de paso
 - Medidor de agua
 - Ramal de medidores
 - Reductor
 - Tee
 - Tubo sobrepuesto
 - Unión
 - Válvula de bola

CURSO:
OPCIÓN DE ÉNFASIS GRUPO 17

CONTIENE:
INS HIDRA NIVEL 3

OBSERVACIONES:

ESCALA: Como se indica

FECHA: 05/24/23



FECHA COPIA: 05/24/23

DIBUJO: ELABORACIÓN

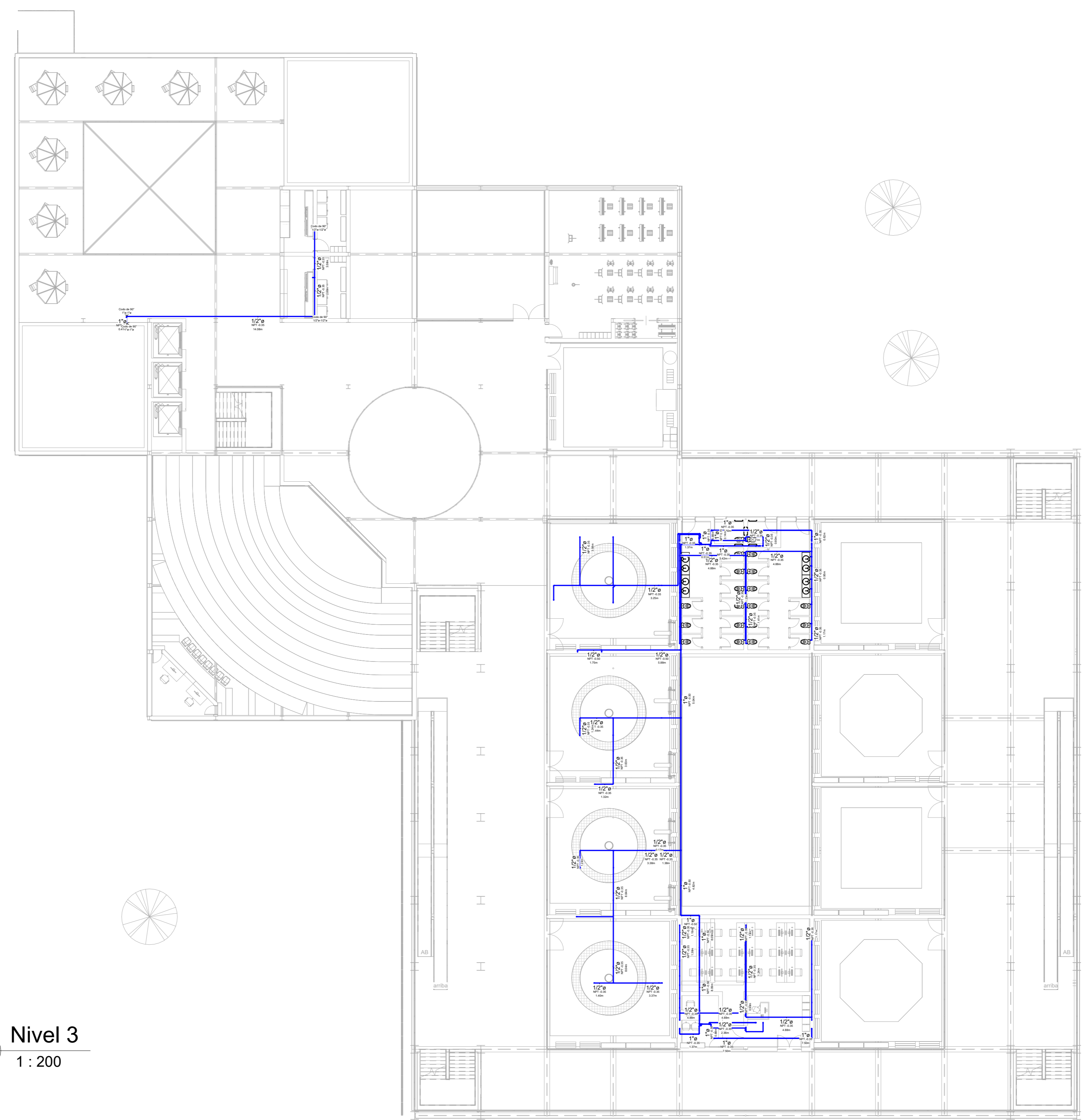
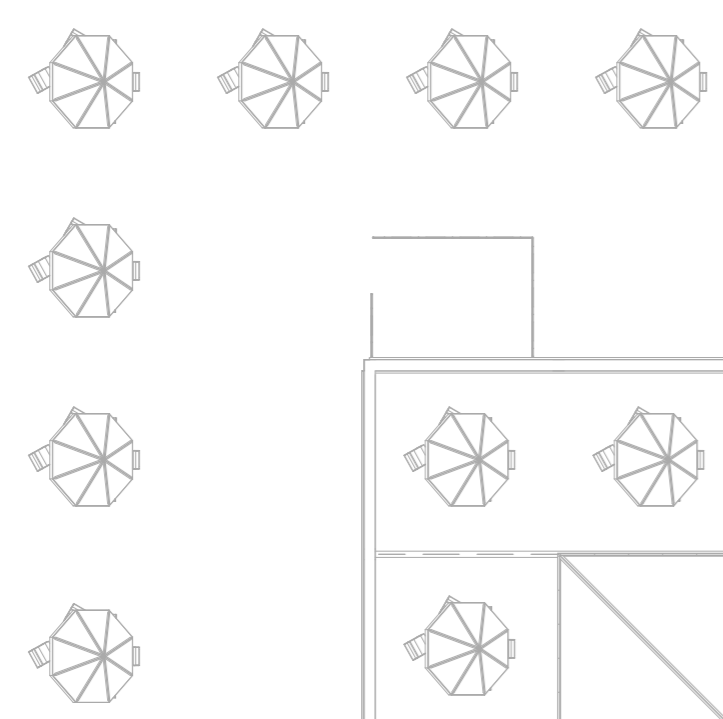

1 Nivel 3
1 : 200



UNIVERSIDAD
La Gran Colombia

FACULTAD DE
ARQUITECTURA

PROYECTO DE GRADO

PROYECTO:

CENTRO DE DESARROLLO
DEPORTIVO, RECREATIVO Y
CULTURAL
EL ENSUEÑO
EQUIPAMIENTO ZONAL

BOGOTÁ 2023

- CONVENCIONES:
- RED HIDRÁULICA**
- Tubo PVC ramal 1
 - Tubo PVC ramal 2
 - Nivel Piso Terminado (elevación de tubo por nivel de piso)
 - Bomba hidráulica
 - Caballote
 - Codo
 - Codo bajando
 - Codo subiendo
 - Cruz
 - Llave de paso
 - Medidor de agua
 - Ramal de medidores
 - Reductor
 - Tee
 - Tubo sobrepuesto
 - Unión
 - Válvula de bola

CURSO:

OPCIÓN DE ÉNFASIS
GRUPO 17

CONTIENE:

INS HIDRA
NIVEL 4

OBSERVACIONES:

ESCALA:

Como se indica

FECHA:

05/24/23

ARCHIVO:

FECHA COPIA:

05/24/23

DIBUJÓ

ELABORACIÓN

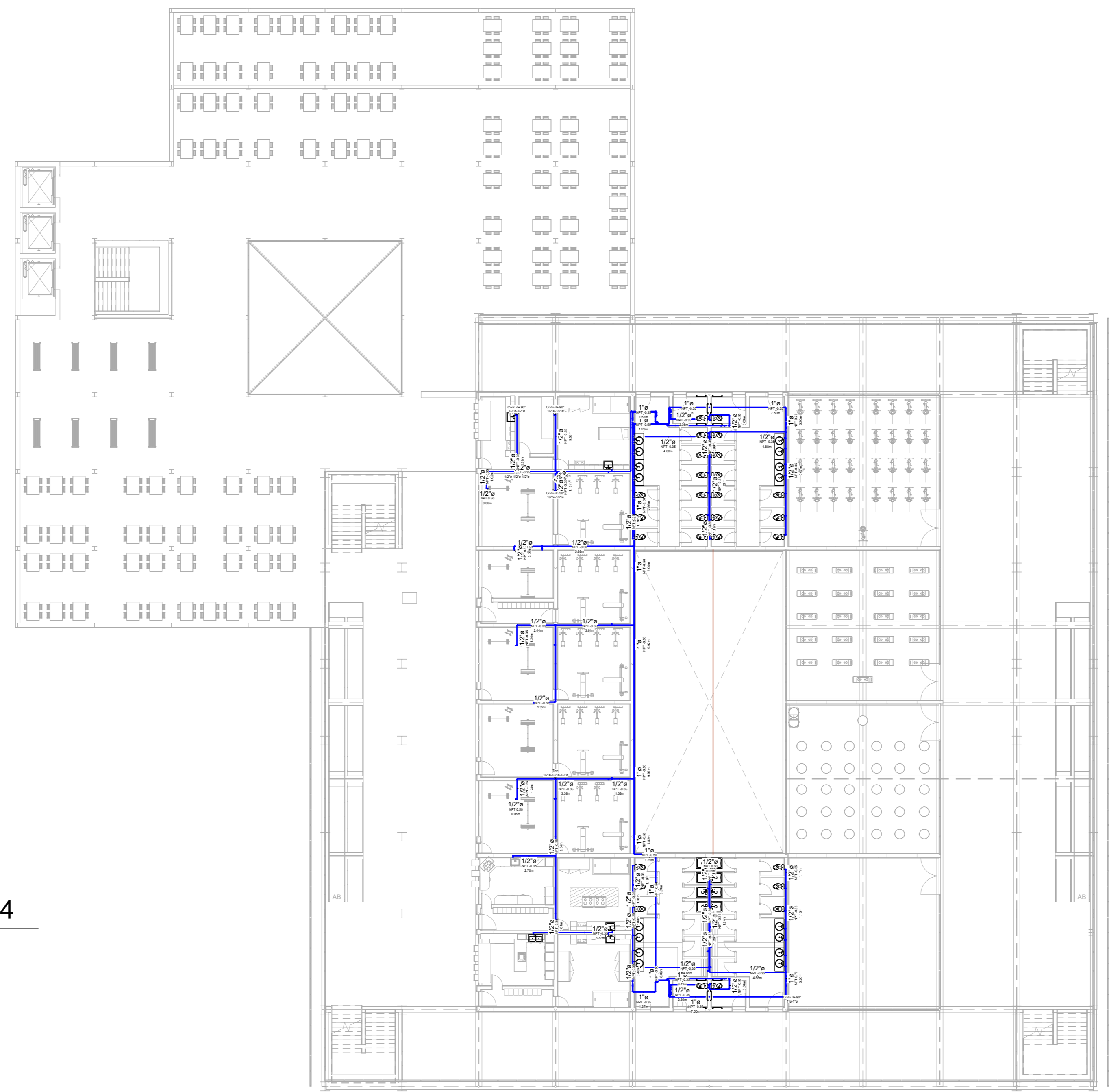

1 Nivel 4
1 : 200



UNIVERSIDAD
La Gran Colombia

FACULTAD DE
ARQUITECTURA

PROYECTO DE GRADO

PROYECTO:

CENTRO DE DESARROLLO
DEPORTIVO, RECREATIVO Y
CULTURAL
EL ENSUEÑO
EQUIPAMIENTO ZONAL

BOGOTÁ 2023

- CONVENCIONES:
- RED HIDRÁULICA**
- Tubo PVC ramal 1
 - Tubo PVC ramal 2
 - Nivel Piso Terminado (elevación de tubo por nivel de piso)
 - Bomba hidráulica
 - Caballote
 - Codo
 - Codo bajando
 - Codo subiendo
 - Cruz
 - Llave de paso
 - Medidor de agua
 - Ramal de medidores
 - Reductor
 - Tee
 - Tubo sobrepuesto
 - Unión
 - Válvula de bola

CURSO:

OPCIÓN DE ÉNFASIS
GRUPO 17

CONTIENE:

**INS HIDRA
NIVEL 5**

OBSERVACIONES:

ESCALA:

Como se indica

FECHA:

05/24/23

ARCHIVO:

FECHA COPIA:

05/24/23

DIBUJÓ

ELABORACIÓN

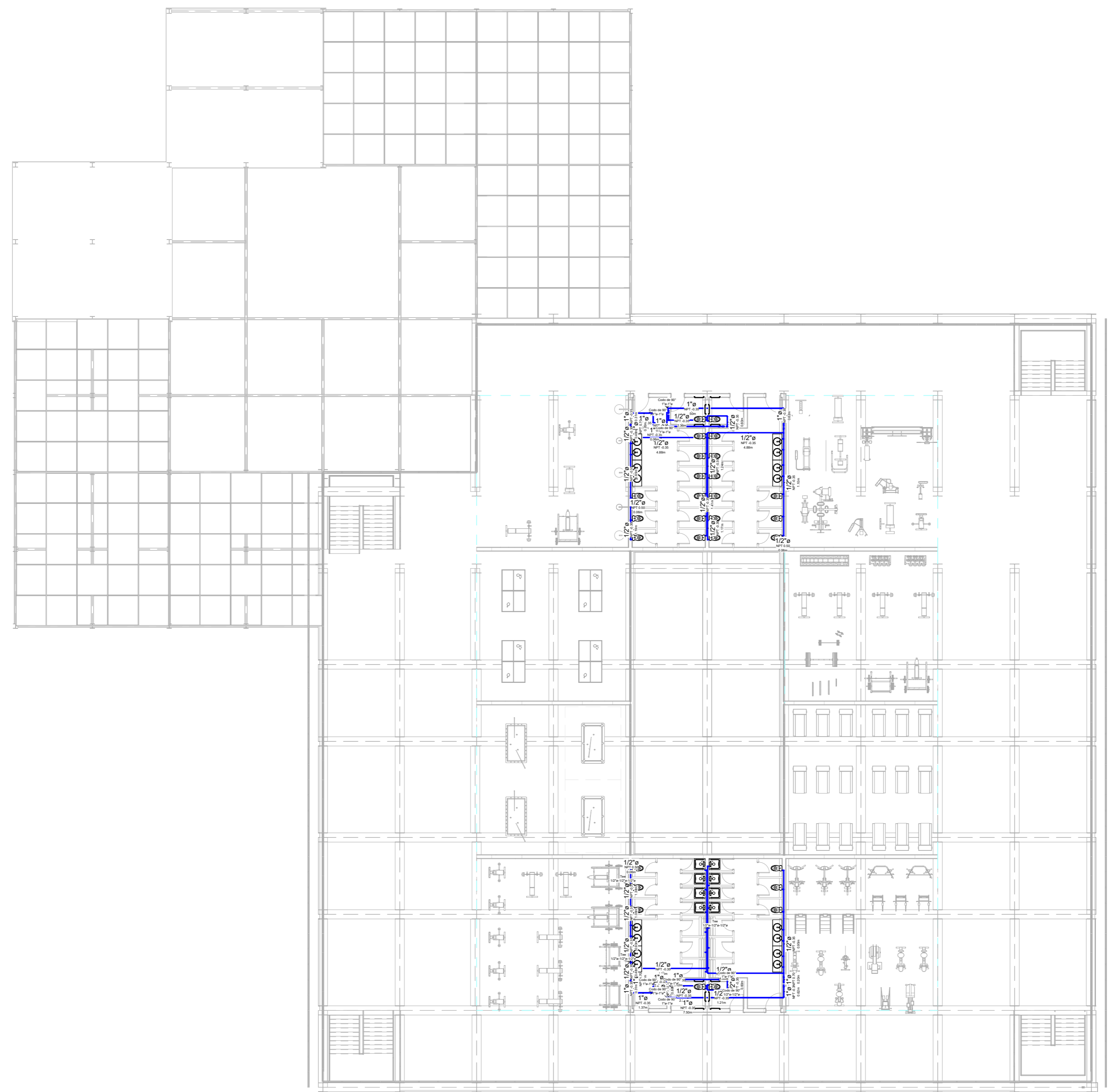

1 Nivel 5
1 : 200

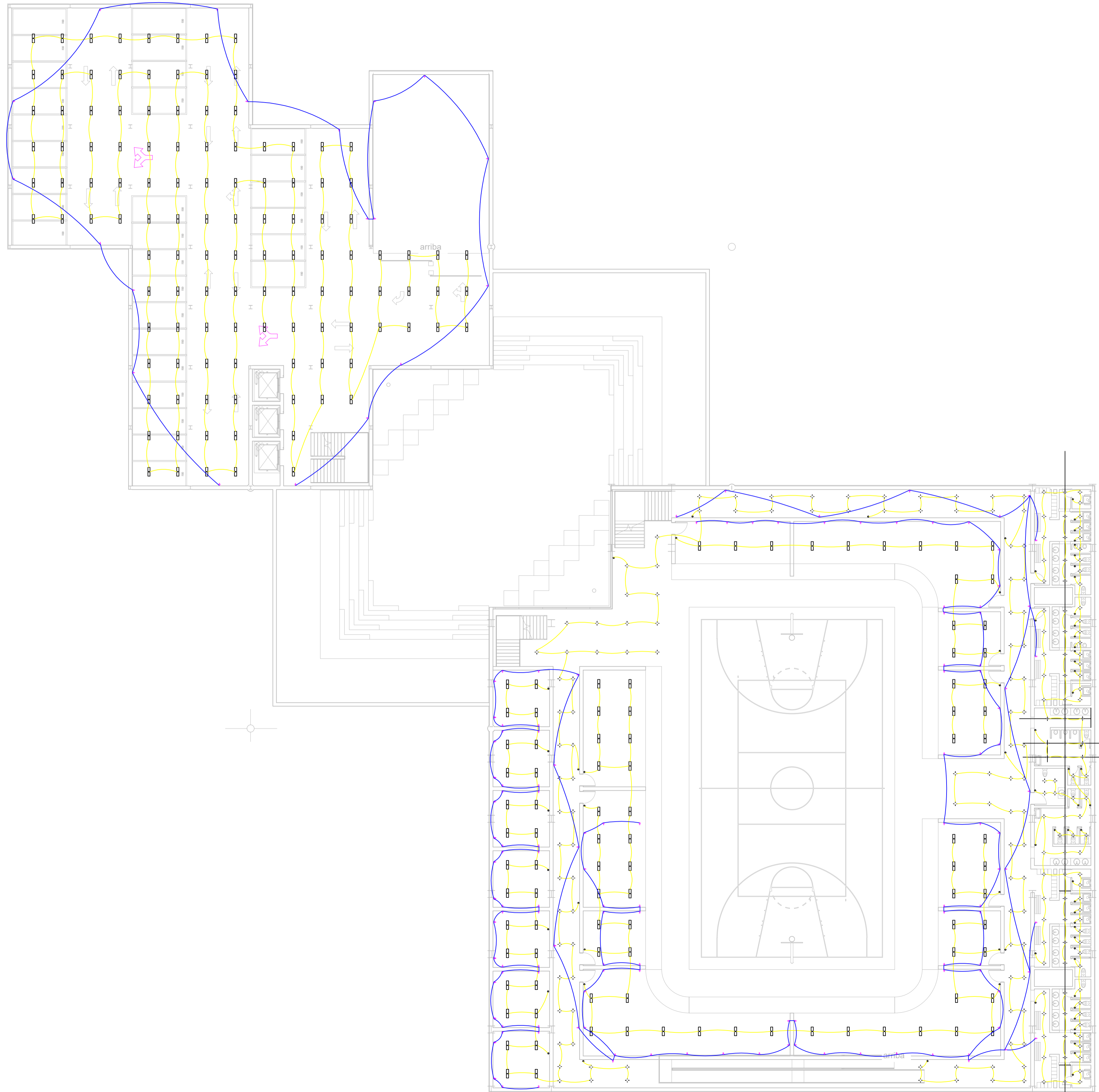

REVISIÓN	PLANO No.	PLANCHA No.
1	L-001	27 DE 29
 UNIVERSIDAD La Gran Colombia		
FACULTAD DE ARQUITECTURA PROYECTO DE GRADO		
PROYECTO: Centro de Desarrollo Deportivo, recreativo y cultural El ensueño, Equipamiento zonal BOGOTÁ 2023		
CONVENCIÓNES:		
CURSO: Proyecto de énfasis Grupo 17		
CONTIENE: ELEC. – PLANTA SOTANO		
OBSERVACIONES: 1.		
ESCALA:	FECHA:	
1/200	05/ 24/ 2023	
ARCHIVO:	FECHA COPIA:	
CDRC – Plano de planta - Nivel -1_MEP.dwg	05/ 24/ 2023	
DIBUJÓ	ELABORACIÓN	
REVISIÓN	PLANO No.	PLANCHA No.
1	L-001	27 DE 29



REVISIÓN	PLANO No.	PLANCHA No.
1	L-001	27 DE 29

UNIVERSIDAD
La Gran Colombia

FACULTAD DE
ARQUITECTURA

PROYECTO DE
GRADO

PROYECTO:
Centro de Desarrollo
Deportivo, recreativo y
cultural El ensueño,
Equipamiento zonal

BOGOTÁ 2023

CONVENCIONES:

CURSO:
Proyecto de énfasis
Grupo 17

CONTIENE:
ELEC.EC. PLANTA TIPO
SOTANO

OBSERVACIONES:
1.

ESCALA:	FECHA:
1/200/200	05/ 24/ 2023
ARCHIVO:	FECHA COPIA:
CDRC-Plano de planta - Nivel 1_MEP.dwg	05/ 24/ 2023
DIBUJÓ	ELABORACIÓN

REVISIÓN	PLANO No.	PLANCHA No.
1	L-001	27 DE 29