



UNIVERSIDAD
La Gran Colombia

NÚCLEO III PROFUNDIZACIÓN

PROYECTO TRUCHICOLA MAPANGA

Planta de procesamiento de trucha y complejo
turístico Amoya La Virginia

Curso: OPCIÓN DE ENFASIS

2022.1S

PROYECTO TRUCHICOLA

ES PROYECTO REQUERIDO DIRECTAMENTE POR LA
COMUNIDAD AMOYÁ
EN EL CUAL SE DESARROLLARA.

El diseño de una planta de procesamiento de
trucha acorde a la normatividad del Invima.

El diseño de un complejo turístico,
restaurante y sala de reuniones.



PRODUCCIÓN

CALIDAD

COMUNIDAD

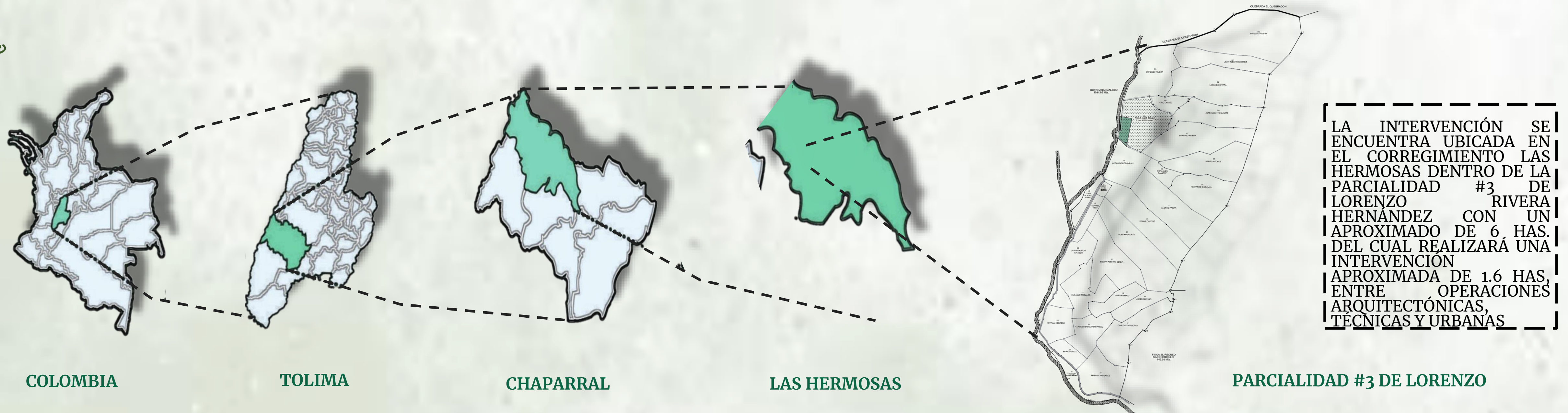

LA INTERVENCIÓN SE
ENCUENTRA UBICADA EN
EL CORREGIMIENTO LAS
HERMOSAS DENTRO DE LA
PARCIALIDAD #3 DE
LORENZO RIVERA
HERNANDEZ CON UN
APROXIMADO DE 6, HAS.
DEL CUAL REALIZARÁ UNA
INTERVENCIÓN
APROXIMADA DE 1.6 HAS,
ENTRE OPERACIONES
ARQUITECTÓNICAS,
TÉCNICAS Y URBANAS

CORREGIMIENTO LAS HERMOSAS

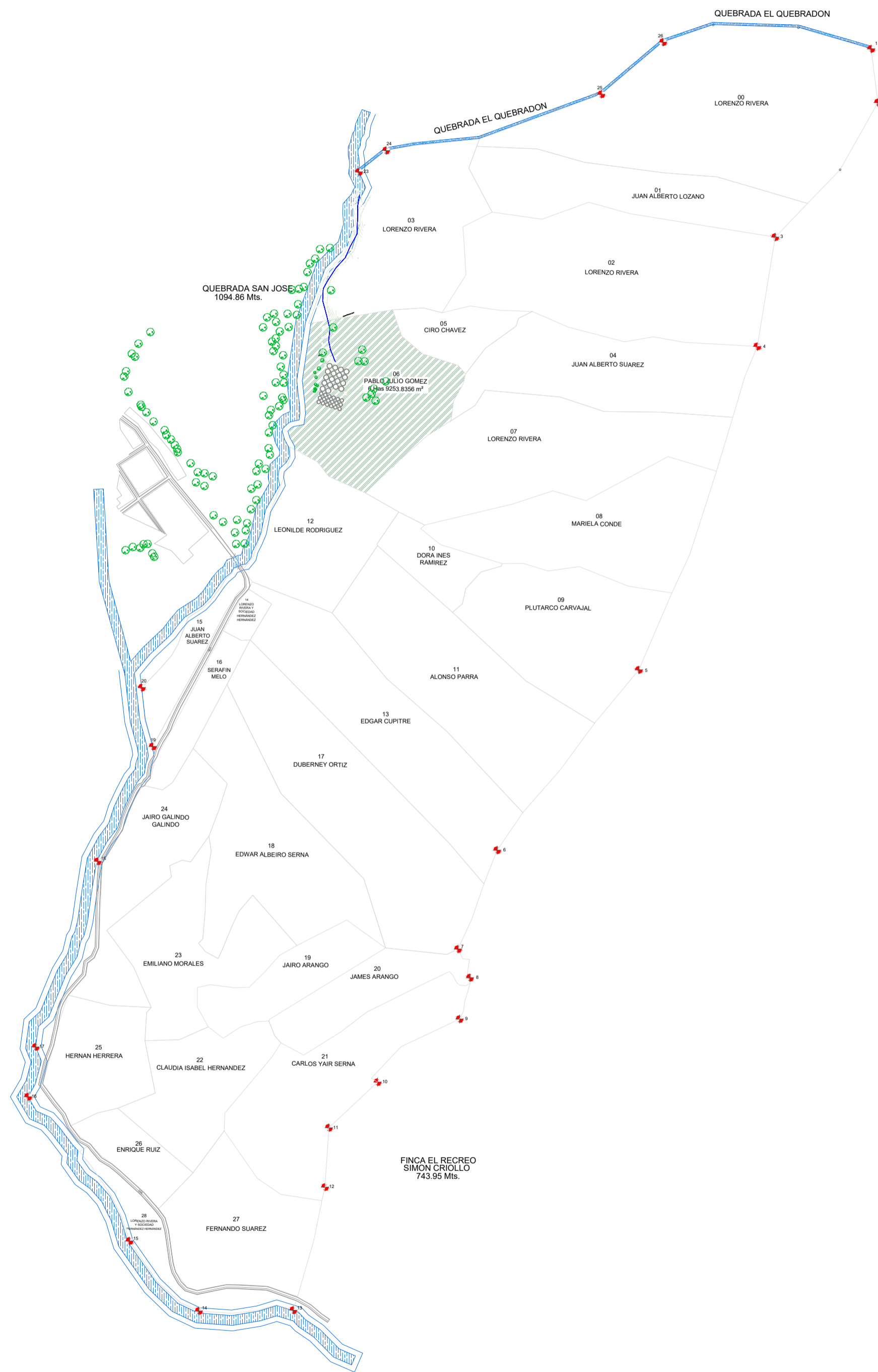

PU UBICACIÓN EN CORREGIMIENTO
ESC. 1:9000

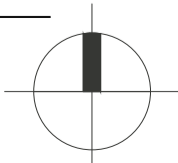

INTERVENCIÓN EN PARCIALIDAD #3 CONEXIÓN CON COMUNIDAD

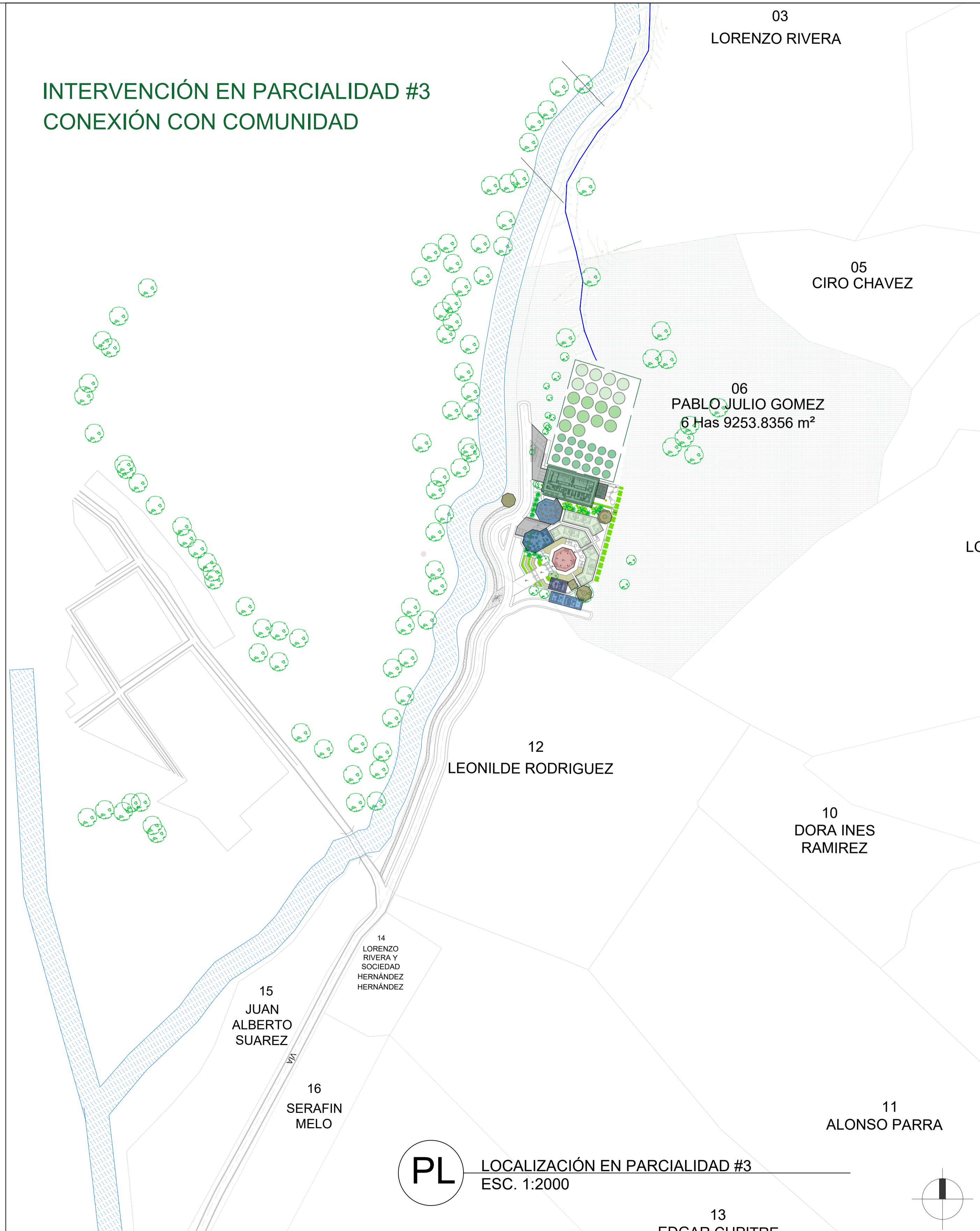

PL LOCALIZACIÓN EN PARCIALIDAD #3
ESC. 1:2000

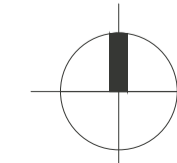

REVISIÓN: 1	PLANO No: A-003	PLANCHA No: 3
DE: 37		
FACULTAD DE ARQUITECTURA		
PROYECTO:		
PROYECTO DE ARQUITECTURA		
OPCIÓN ENFASIS		
SEMESTRE X - 2022		
CONTIENE:		
1. UBICACIÓN EN CORREGIMIENTO 2. LOCALIZACIÓN EN PARCIALIDAD #3		
REFERENCIAS:		
ESCALA: INDICADA	FECHA: MAYO 27 DE 2022	
ARCHIVO: PLANIMETRIA PROYECTO TRUCHICOLA	FECHA COPIA: 27/05/22	
OBSERVACIONES:		
REVISIÓN: 1	PLANO No: A-003	PLANCHA No: 3
DE: 37		



UNIVERSIDAD
 La Gran Colombia

FACULTAD DE
 ARQUITECTURA

PROYECTO:
 PROYECTO DE
 ARQUITECTURA
 OPCIÓN ENFASIS
 SEMESTRE X - 2022

CONTIENE:
 1. PLANTA DE
 INTERVENCIÓN
 2. CUADRO DE AREAS

REFERENCIAS:

ESCALA:
 INDICADA
 FECHA:
 MAYO
 27 DE
 2022

ARCHIVO:
 PLANIMETRIA
 PROYECTO
 TRUCHICOLA
 FECHA COPIA:
 27/05/22

OBSERVACIONES:

INTERVENCIÓN EN
 PARCIALIDAD #3

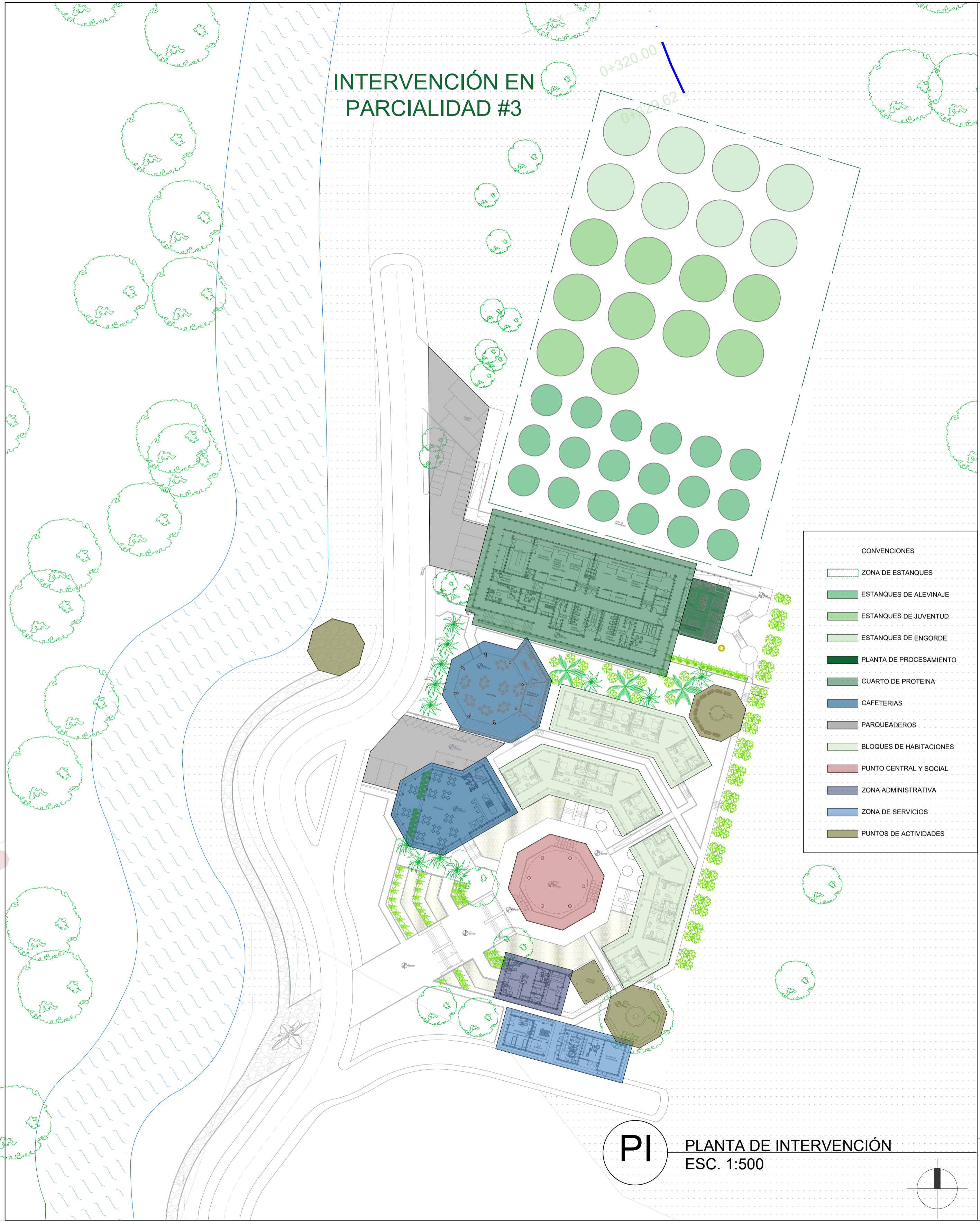

ZONA	AREA	SUB-AREA	SUPERFICIE EN M2	CIRCULACIÓN EN M2	TOTAL M3 POR AREA	BAJO CUBIERTA POR AREA EN M3	TOTAL M3 POR ZONA	BAJO CUBIERTA POR ZONA EN M3	
ZONA DE PROCESAMIENTO TRUCHICOLA	PLANTA DE PROCESAMIENTO NIVEL SUPERIOR	RECEPCIÓN	23,5044	3 14,7422	866,2975	930,5417	1341,4603	1431,4952	
		BAÑO	7,0887						
		ADMINISTRACIÓN	14,4725						
		CUARTO DE ASEO	12,61						
		BAÑO MUJERES	19,1075						
		BAÑO HOMBRES	19,1075						
		DUCHAS Y LOCKERS MUJERES	21,8968						
		DUCHAS Y LOCKERS HOMBRES	21,8968						
		AREA DE REGISTRO TRABAJADORES	11,9951						
		ENFERMERIA	28,9279						
		LAVORATORIO	9,3151						
		RECEPCION DE PRODUCTO	29,6495						
		AREA DE ZONA SUCIA	67,9369						
		BODEGA ZONA SUCIA	17,8366						
		AREA DE ZONA LIMPIA	75,2036						
	BODEGA ZONA LIMPIA	16,5034							
	CUARTO FRIO	33,1056							
	DESPACHO	16,0023							
	CUARTO DE PROTEINA	84,2751							
	ESCALERAS	21,12							
FRANJA DE SERVICIOS Y TECNICA NIVEL INFERIOR	CUARTO SISTEMA SEPTICO	127	15%	279	279				
	CUARTO HIDRAULICO	57	15%						
	CUARTO ELECTRICO	48	15%						
	CUARTO DE BASURAS	47	15%						
RESTAURANTE	COMEDOR	139,9564	15%	196,1628	221,9535				
	COCINA	28,5192							
ZONA DE COMPLEJO TURISTICO	RECEPCIÓN	RESIVDOR	41,4242	15%	57,803	348,1627			
		ADMINISTRACIÓN	6,2109						
	ARCHIVO	5,7516							
	BAÑOS	4,4163							
	AREAS DE ACTIVIDADES	BOHO	142,912				15%	231,076	
		AREA DE TALLER	64,6646						
		BODEGA	23,4994						
	FRANJA DE SERVICIOS Y TECNICA	ENFERMERIA	28,267				15%	128,9492	206,4944
		AREA DE LAVADO	13,5634						
		ALMACEN DE LAVADO	10,2108						
CUARTO HIDRAULICO		25,3968							
RESTAURANTE	CUARTO DE BASURAS	25,0848	15%	231,5502	295,2082				
	CUARTO DE COMPOSTAJE	26,4264							
	COMEDOR	175,3862							
2 MODULOS N°1	COCINA	40,8024	127,9164	430,1452	553,071				
	DEPOSITO DE ALIMENTOS	10,5326							
MODULO N°2	BAÑOS	4,829	62,0925	204,4553	280,8711				
	8 HABITACIONES	249,7024							
	4 ESPACIOS SOCIALES	52,5264							
	4 HABITACIONES	124,8512							
	7 ESPACIOS SOCIALES	17,5116							
TOTAL							2625,4392	3 115,3026	

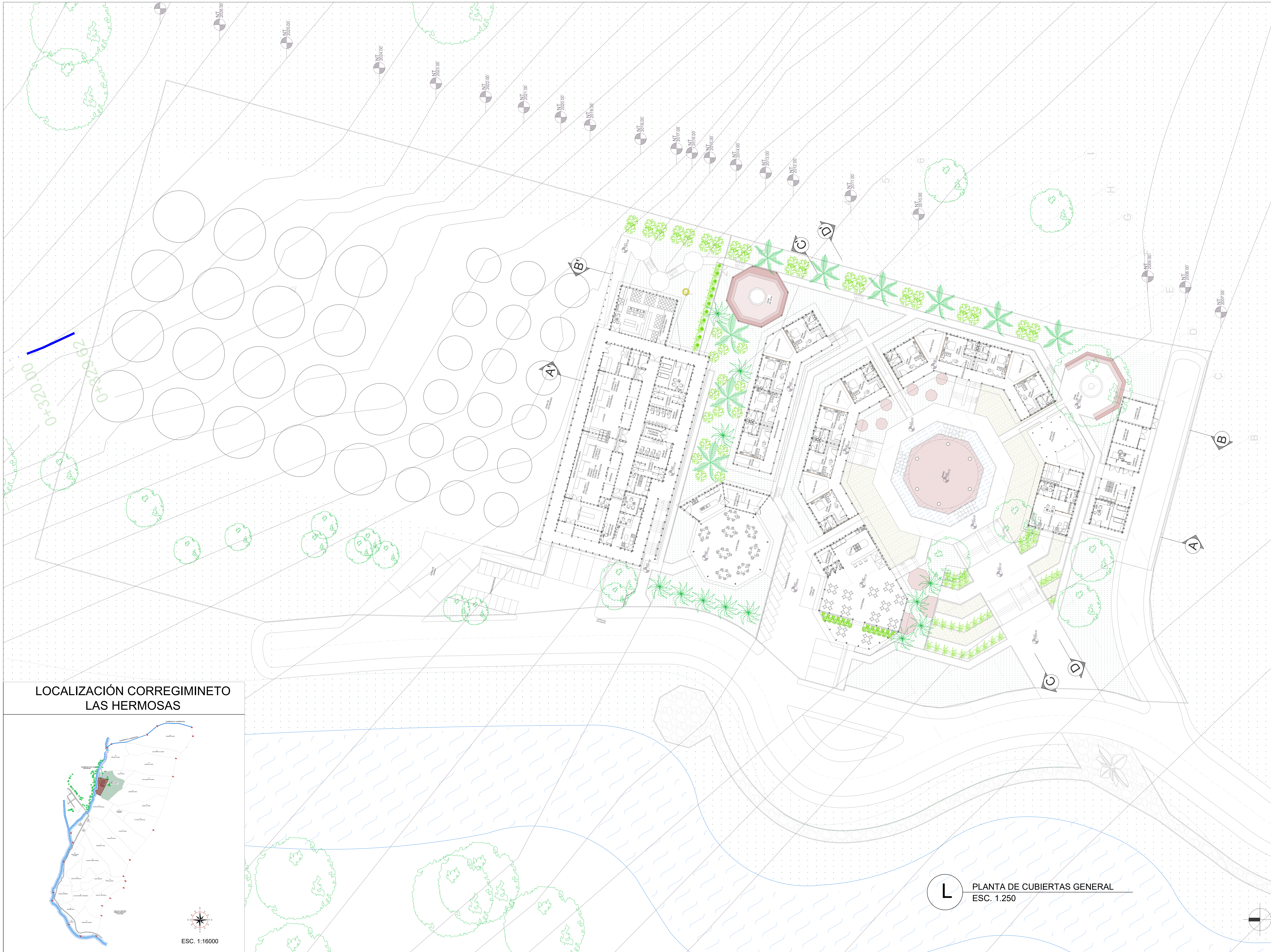

LOCALIZACIÓN CORREGIMINETO LAS HERMOSAS

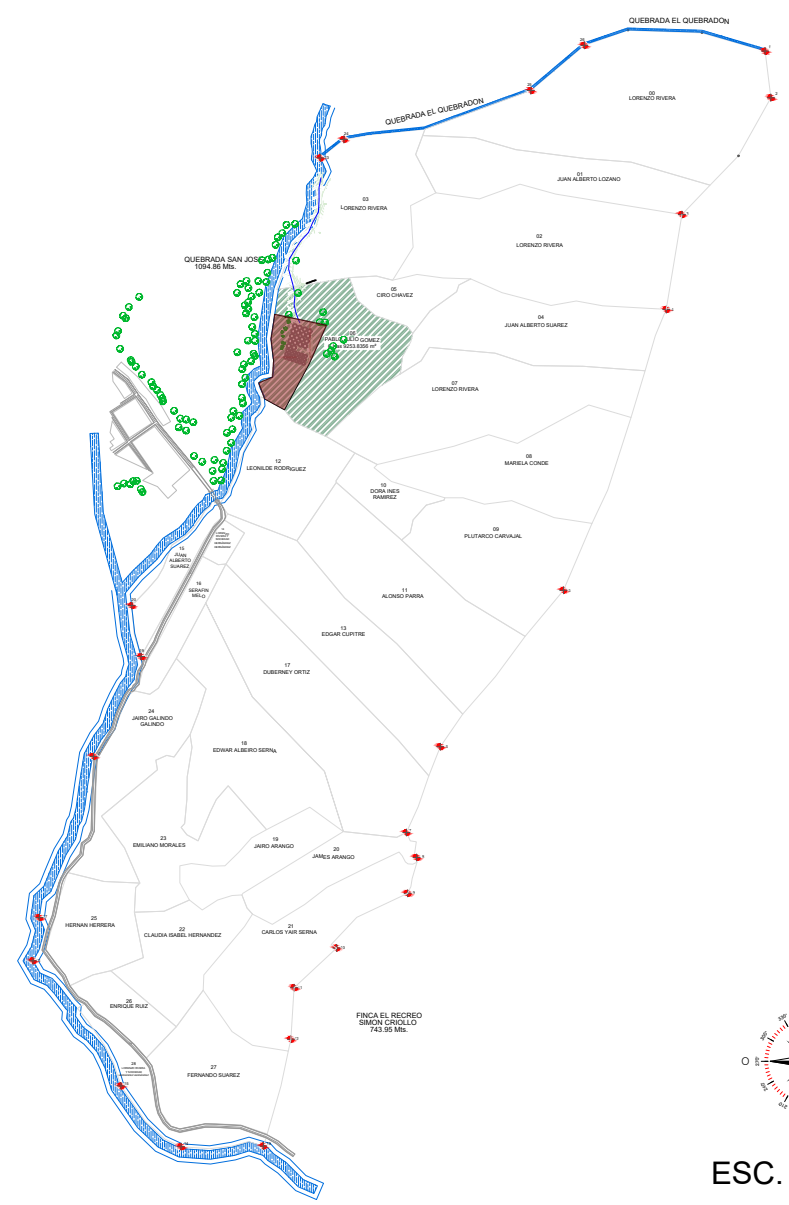

ESC. 1:16000

L PLANTA DE CUBIERTAS GENERAL
ESC. 1.250

REVISION:	PLANO No.	PLANCHA No.
1	A-005	5
DE		DE
4		37
PLANCHA No.	A-004	
DE	37	
 <p>UNIVERSIDAD La Gran Colombia</p>		
<p>FACULTAD DE ARQUITECTURA</p>		
<p>PROYECTO:</p> <p>PROYECTO DE ARQUITECTURA</p> <p>OPCIÓN ENFASIS</p> <p>SEMESTRE X 2022</p>		
<p>CONTIENE:</p> <p>1. PRIMERA PLANTA</p>		
<p>REFERENCIAS:</p>		
ESCALA:	FECHA:	
1: 250	MAYO 27 DE 2022	
ARCHIVO:	FECHA COPIA:	
PLANIMETRIA PROYECTO TRUCHICOLA	27/05/22	
<p>OBSERVACIONES:</p>		
REVISION:	PLANO No.	PLANCHA No.
1	A-005	5
DE		DE
		37

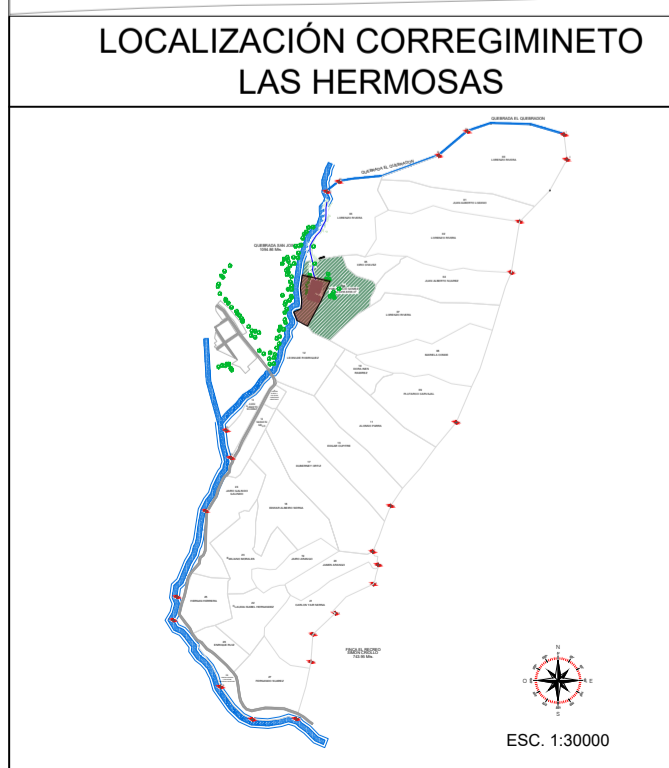
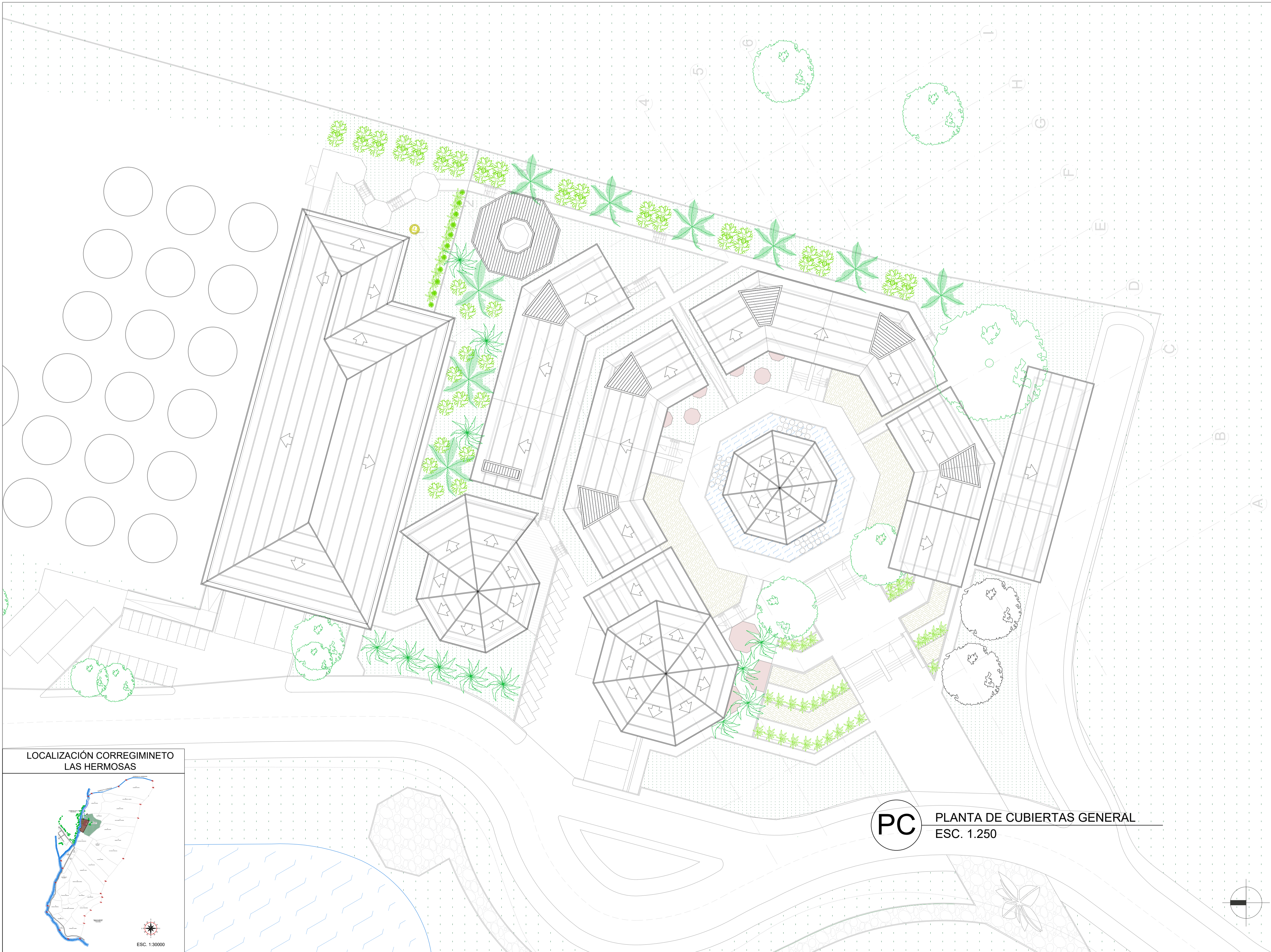

PC PLANTA DE CUBIERTAS GENERAL
 ESC. 1.250

REVISIÓN	PLANO No.	PLANCHA No.
1	A-006	6
DE		37

UNIVERSIDAD
La Gran Colombia

FACULTAD DE
ARQUITECTURA

PROYECTO:

PROYECTO DE
ARQUITECTURA

OPCIÓN ENFASIS

SEMESTRE X - 2022

CONTIENE:

1. PLANTA DE CUBIERTAS
GENERALES

REFERENCIAS:

ESCALA:

INDICADA

FECHA:

MAYO
27 DE
2022

ARCHIVO:

PLANIMETRIA
PROYECTO
TRUCHICOLA

FECHA COPIA:

27/05/22

OBSERVACIONES:

REVISIÓN	PLANO No.	PLANCHA No.
1	A-006	6
DE		37



- Vegetación Alta**
- Planta de Cafe
 - Palma de cera
 - Palma de coco
 - Palma de platano
 - Arbol saman campano
- Vegetación Baja**
- Arbusto Lavanda
 - Cultivos como:
Piña
Yuca
Laurel

L PLANTA DE FITITECTURA
ESC. 1:250

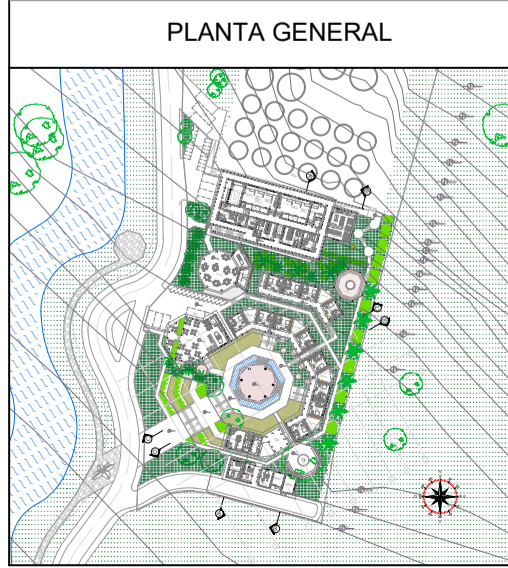

REVISION	PLANO No.	PLANCHA No.
1	A-007	7 37
FACULTAD DE ARQUITECTURA		
PROYECTO:		
PROYECTO DE ARQUITECTURA OPCION ENFASIS SEMESTRE X - 2022		
CONTIENE:		
1. PLANTA FITITECTURA		
REFERENCIAS:		
ESCALA:	FECHA:	
INDICADA	MAYO 27 DE 2022	
ARCHIVO:	FECHA COPIA:	
PLANIMETRIA PROYECTO TRUCHICOLA	27/05/22	
OBSERVACIONES:		



UNIVERSIDAD
 La Gran Colombia

FACULTAD DE
 ARQUITECTURA

PROYECTO:

PROYECTO DE
 ARQUITECTURA
 OPCIÓN ENFASIS

SEMESTRE X - 2022

CONTIENE:

1. CORTE A-A'
2. CORTE B-B'
3. CORTE C-C'
4. CORTE D-D'

REFERENCIAS:

ESCALA:

INDICADA

FECHA:

MAYO
 27 DE
 2022

ARCHIVO:

PLANIMETRIA
 PROYECTO
 TRUCHICOLA

FECHA COPIA:

27/05/22

OBSERVACIONES:

REVISIÓN:

1

PLANO No.

A-008

PLANCHA No.

8

DE 37

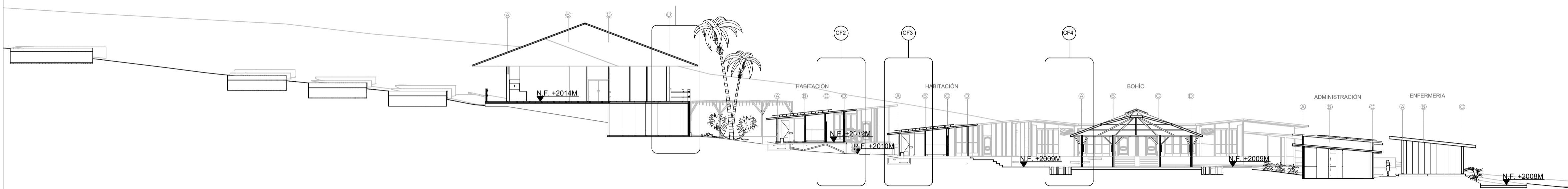

C CORTE A-A'
 ESC. 1:250

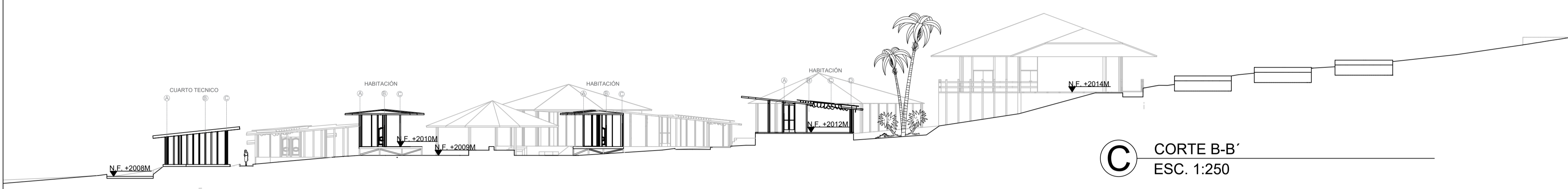

C CORTE B-B'
 ESC. 1:250

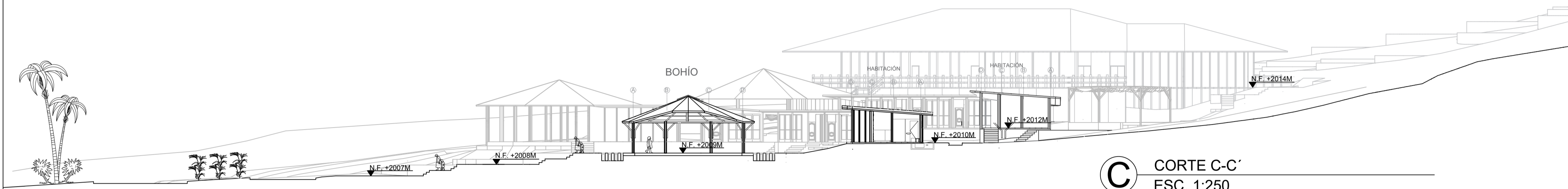

C CORTE C-C'
 ESC. 1:250

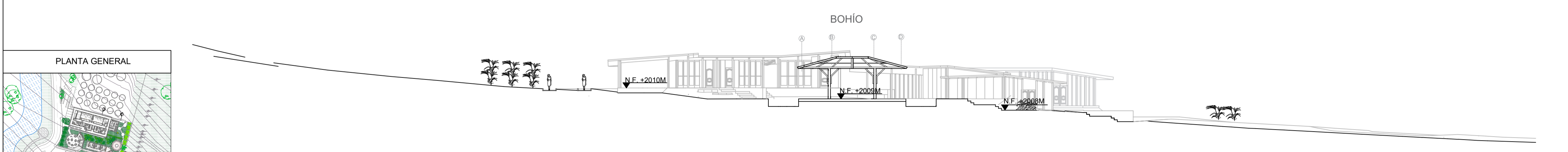

C CORTE D-D'
 ESC. 1:250

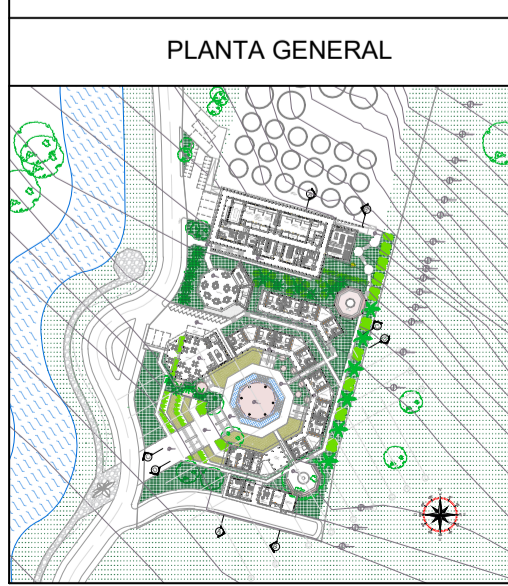





PORTAFOLIO
PLANO No.
A-9
PLANCHA No.
9/37

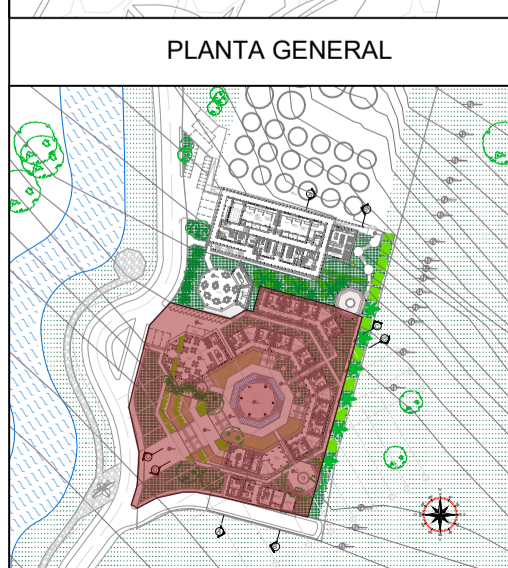
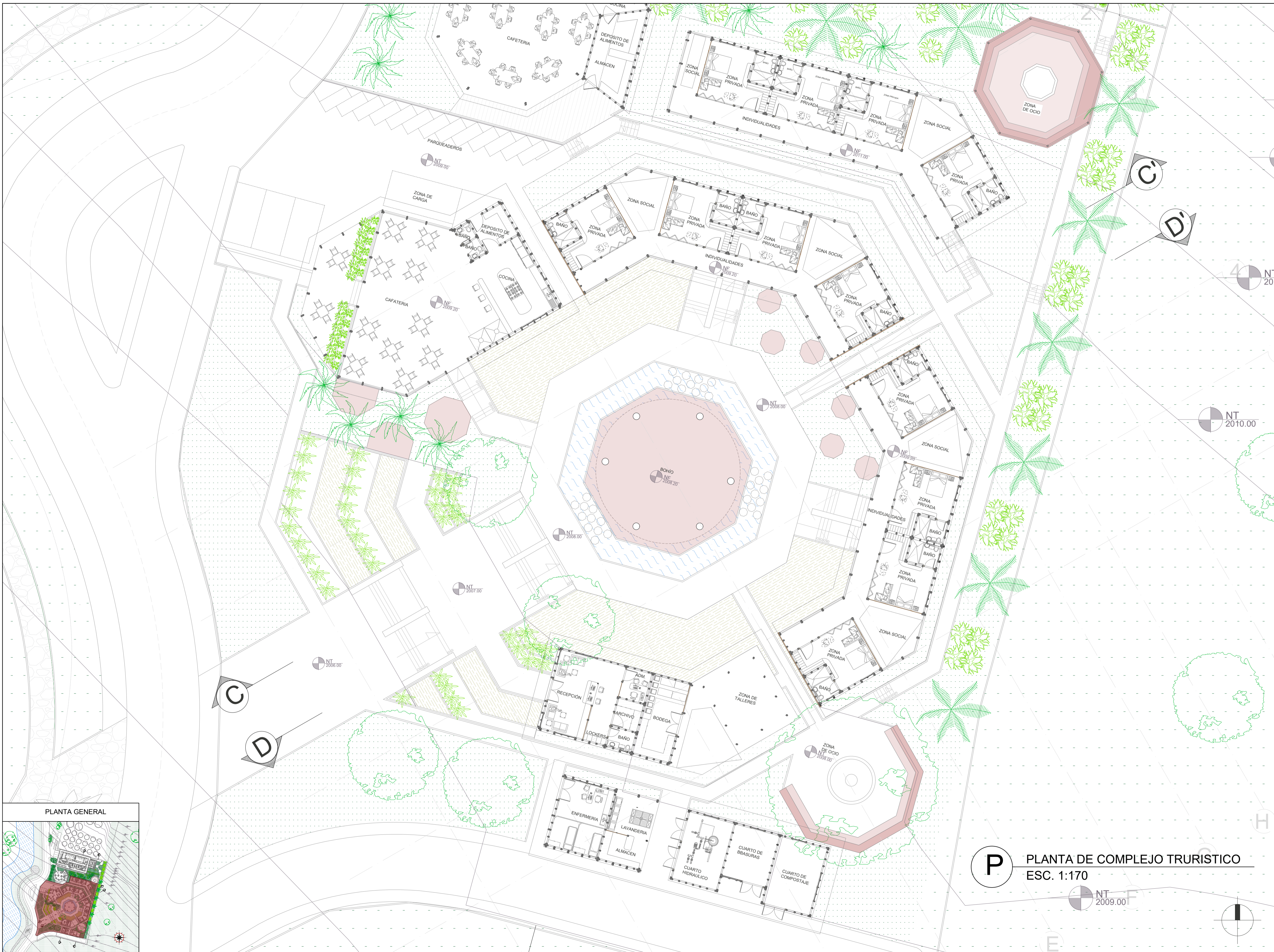

COMPLEJO TURÍSTICO MAPANGA



P PLANTA DE COMPLEJO TURISTICO
 ESC. 1:170

REVISION	PLANO No.	PLANCHA No.
1	A-010	10
DE		37
 UNIVERSIDAD La Gran Colombia		
FACULTAD DE ARQUITECTURA		
PROYECTO:		
PROYECTO DE ARQUITECTURA OPCION ENFASIS		
SEMESTRE X 2022		
CONTIENE:		
1. PLANTA COMPLEJO TURISTICO		
REFERENCIAS:		
ESCALA:	FECHA:	
INDICADA	MAYO 27 DE 2022	
ARCHIVO:	FECHA COPIA:	
PLANIMETRIA PROYECTO TRUCHICOLA	27/05/22	
OBSERVACIONES:		
REVISION	PLANO No.	PLANCHA No.
1	A-010	10
DE		37



FACULTAD DE ARQUITECTURA

PROYECTO:
 PROYECTO DE ARQUITECTURA
 OPCIÓN DE ÉNFASIS
 SEMESTRE X 2022

CONTIENE:
 1. PLANTA MÓDULO 1
 2. PLANTA MÓDULO 2

REFERENCIAS:

ESCALA:
 INDICADA
 FECHA:
 MAYO 27 DE 2022

ARCHIVO:
 PROYECTO TRUCHICOLA
 FECHA COPIA:
 27/05/22

OBSERVACIONES:

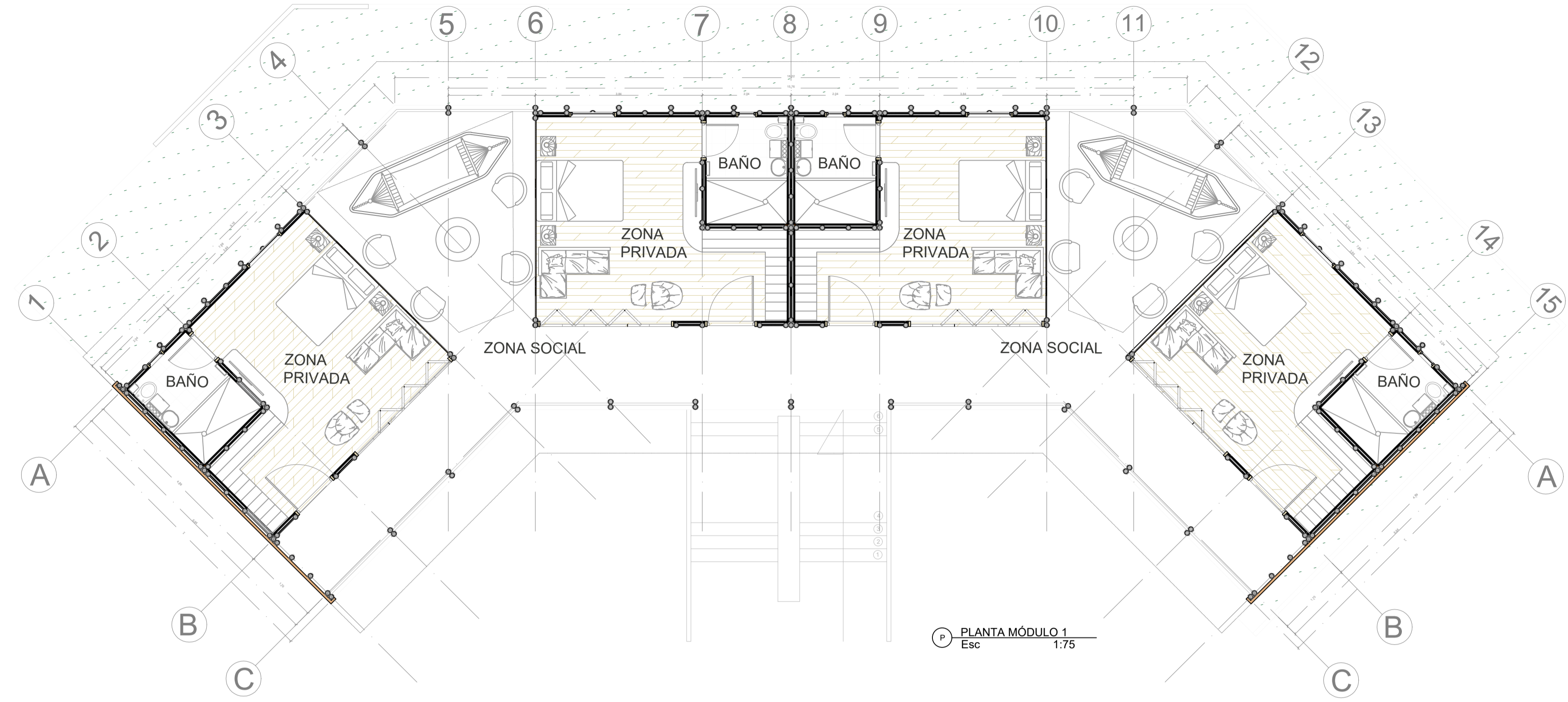

P PLANTA MÓDULO 1
 Esc 1:75

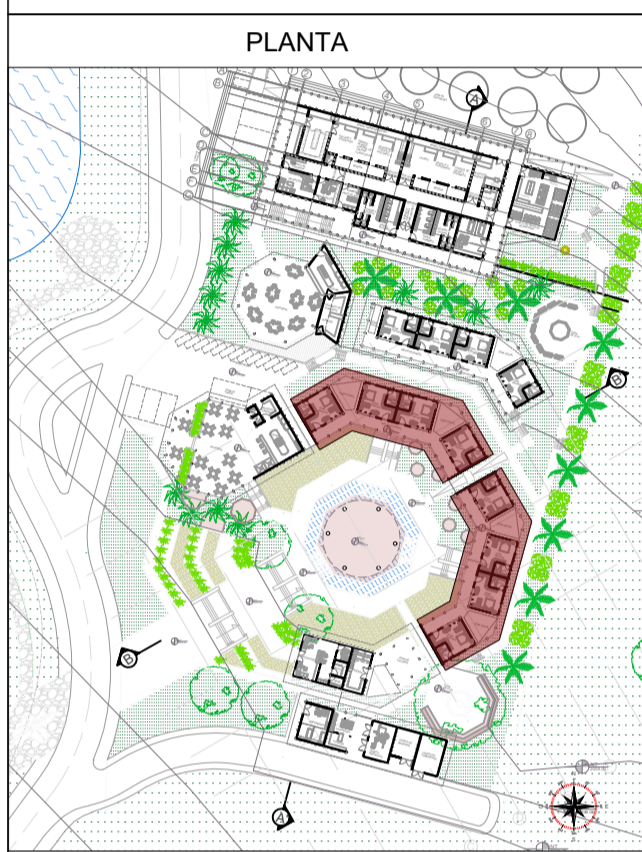

PLANTA

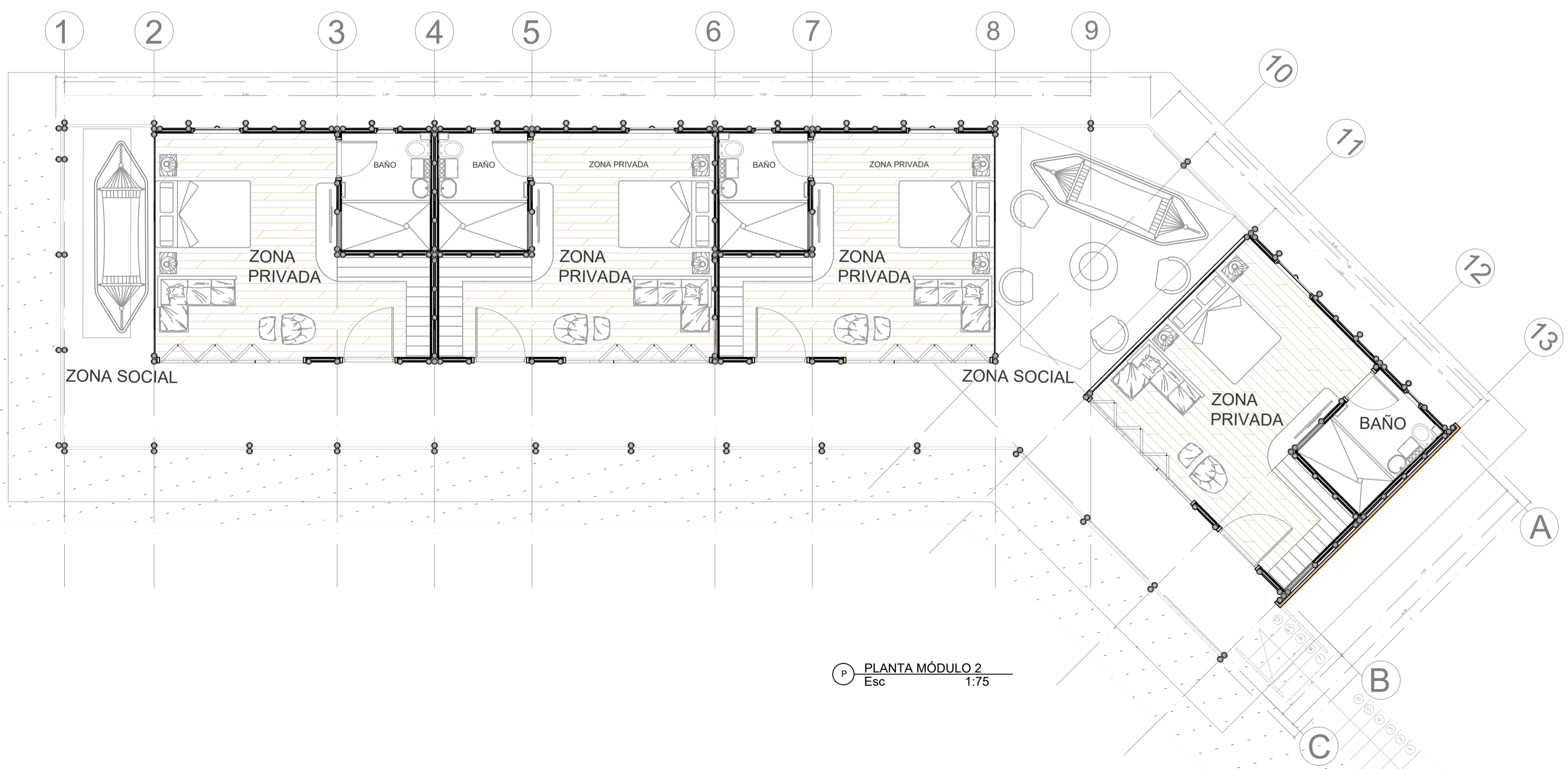

P PLANTA MÓDULO 2
 Esc 1:75

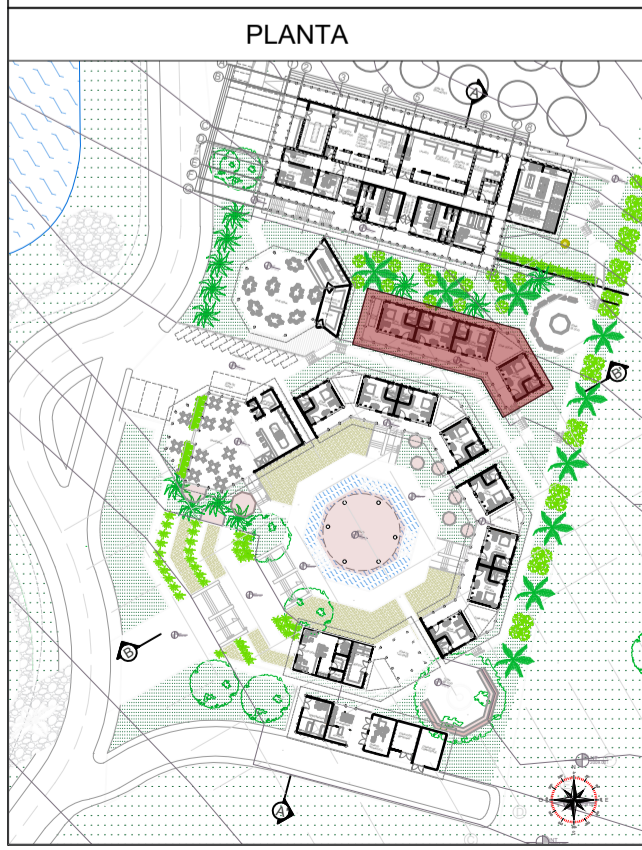

PLANTA



FACULTAD DE ARQUITECTURA

PROYECTO:
 PROYECTO DE ARQUITECTURA
 OPCIÓN DE ÉNFASIS
 SEMESTRE X 2022

CONTIENE:
 1. PLANTA DE CIMENTACIÓN MÓDULO 1
 2. PLANTA DE CIMENTACIÓN MÓDULO 2

REFERENCIAS:

ESCALA: INDICADA
 FECHA: MAYO 27 DE 2022

ARCHIVO: PROYECTO TRUCHICOLA
 FECHA COPIA: 27/05/22

OBSERVACIONES:

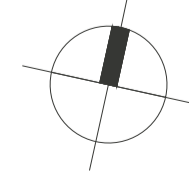
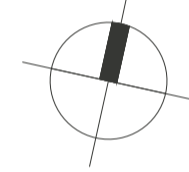
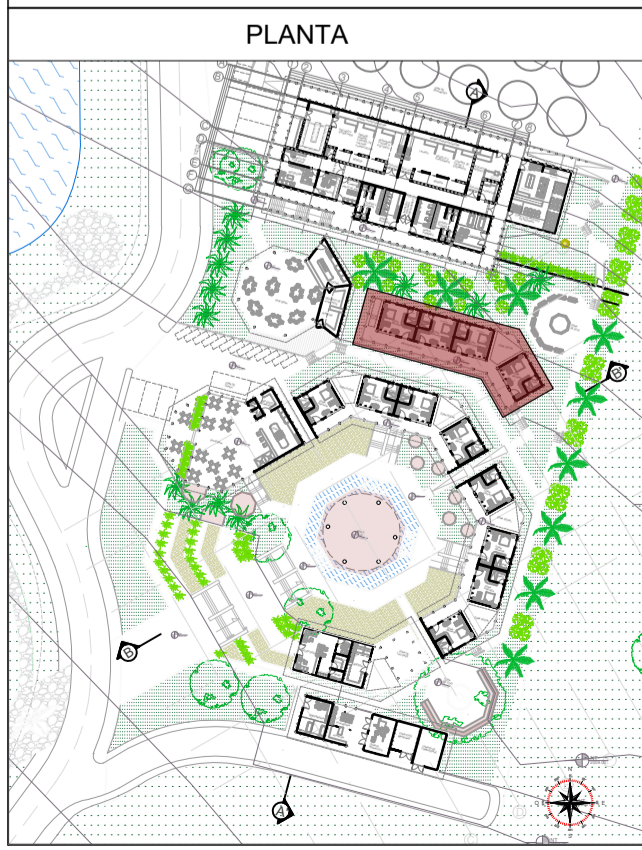
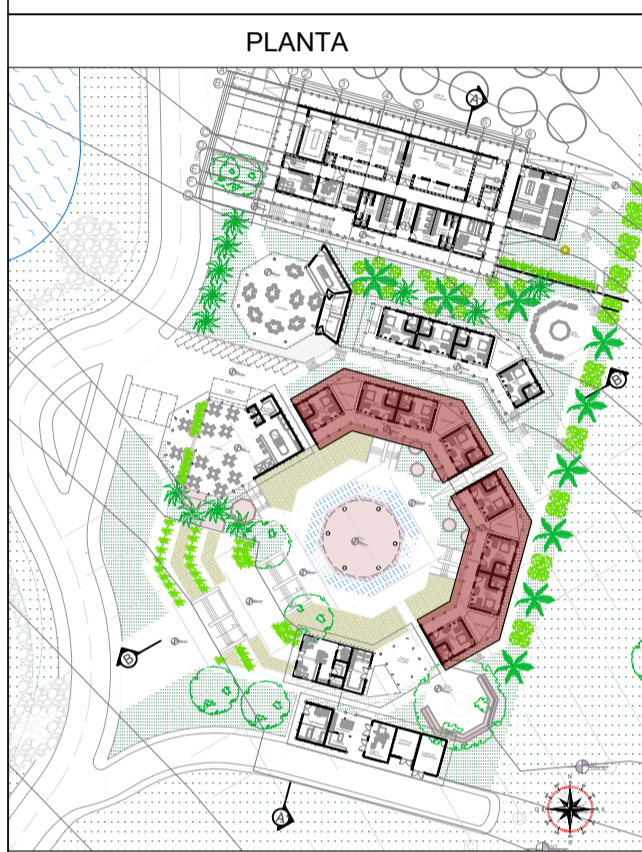
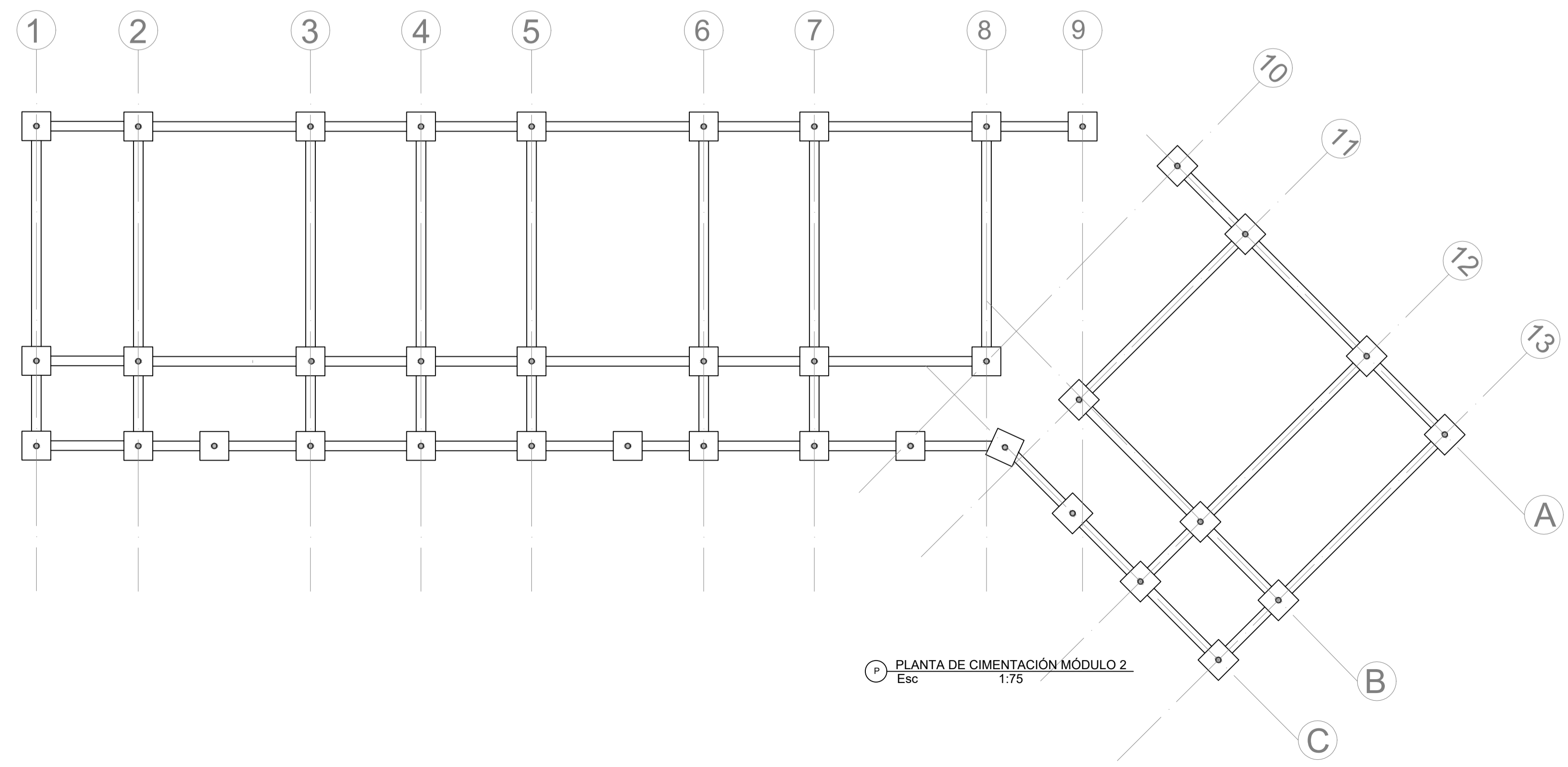
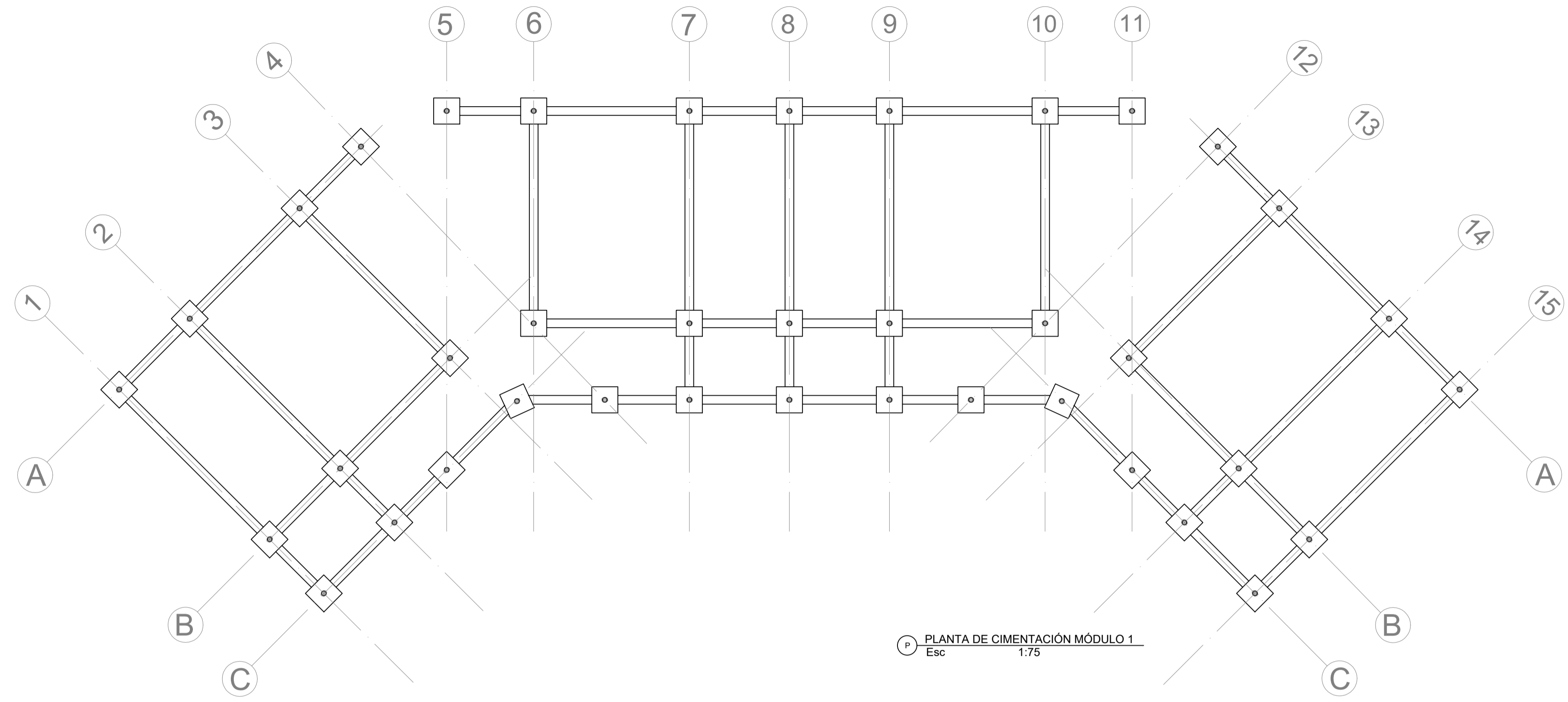



FACULTAD DE ARQUITECTURA

PROYECTO:
 PROYECTO DE ARQUITECTURA
 OPCION DE ÉNFASIS
 SEMESTRE X 2022

CONTIENE:
 1. PLANTA DE CUBIERTA MÓDULO 1
 2. PLANTA DE CUBIERTA MÓDULO 2

REFERENCIAS:

ESCALA: INDICADA
 FECHA: MAYO 27 DE 2022

ARCHIVO: PROYECTO TRUCHICOLA
 FECHA COPIA: 27/05/22

OBSERVACIONES:

CUBIERTA CON
 -ESTRUCTURA DE GUADUA
 -PROTEGIDA CON LAMINA DE ACERO INTERCONENTADA (STANDIN SEAM)
 -ACABADA EN PLAMA AGRIA

PERGOLAS
 -EN MADERA CON DISEÑO DE OLAS
 -PROTEGIDA Y TERMINADA EN POLICARBONATO

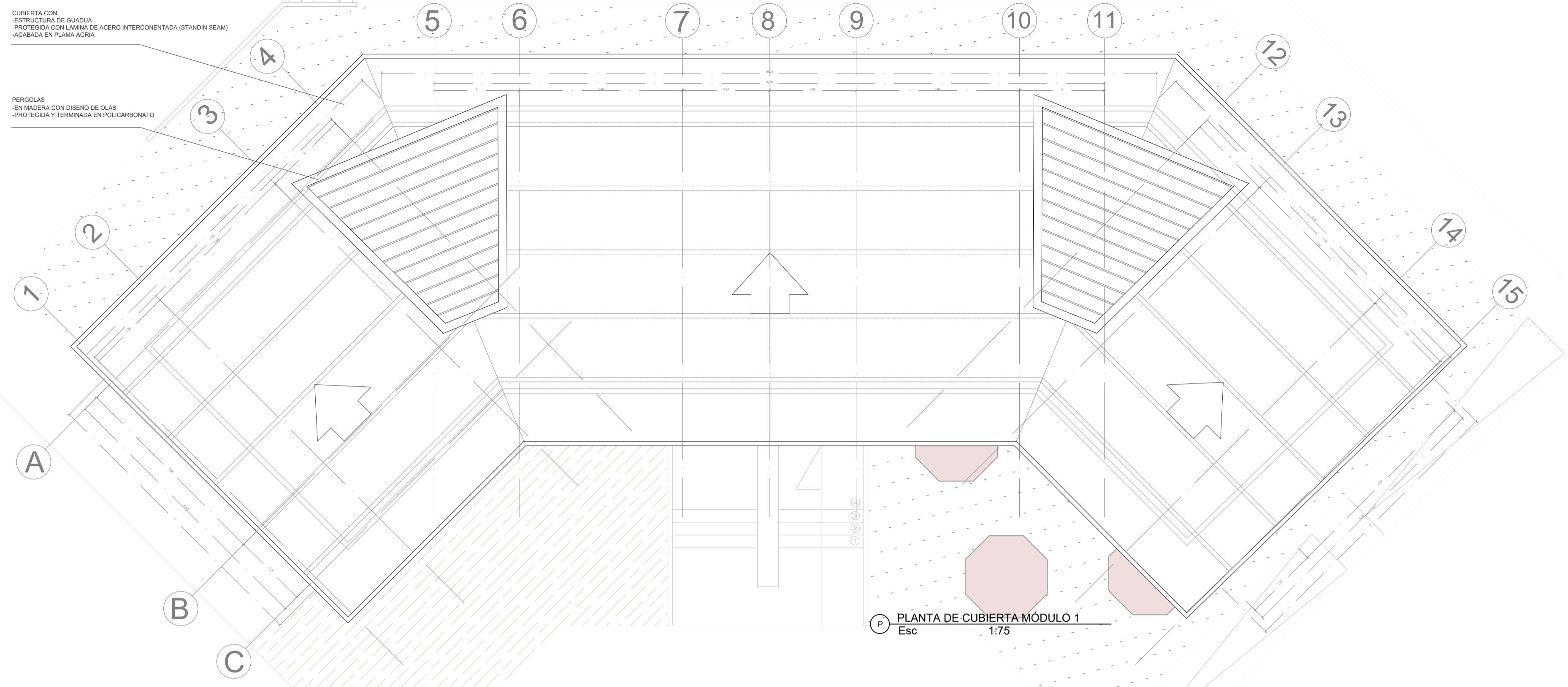

PLANTA DE CUBIERTA MÓDULO 1
 Esc 1:75

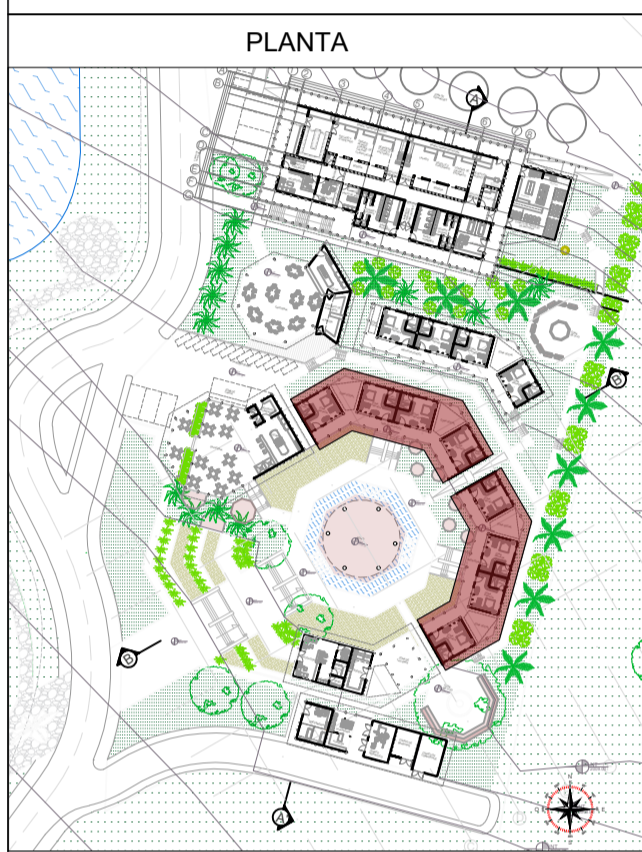

CUBIERTA CON
 -ESTRUCTURA DE GUADUA
 -PROTEGIDA CON LAMINA DE ACERO INTERCONENTADA (STANDIN SEAM)
 -ACABADA EN PLAMA AGRIA

PERGOLAS
 -EN MADERA CON DISEÑO DE OLAS
 -PROTEGIDA Y TERMINADA EN POLICARBONATO

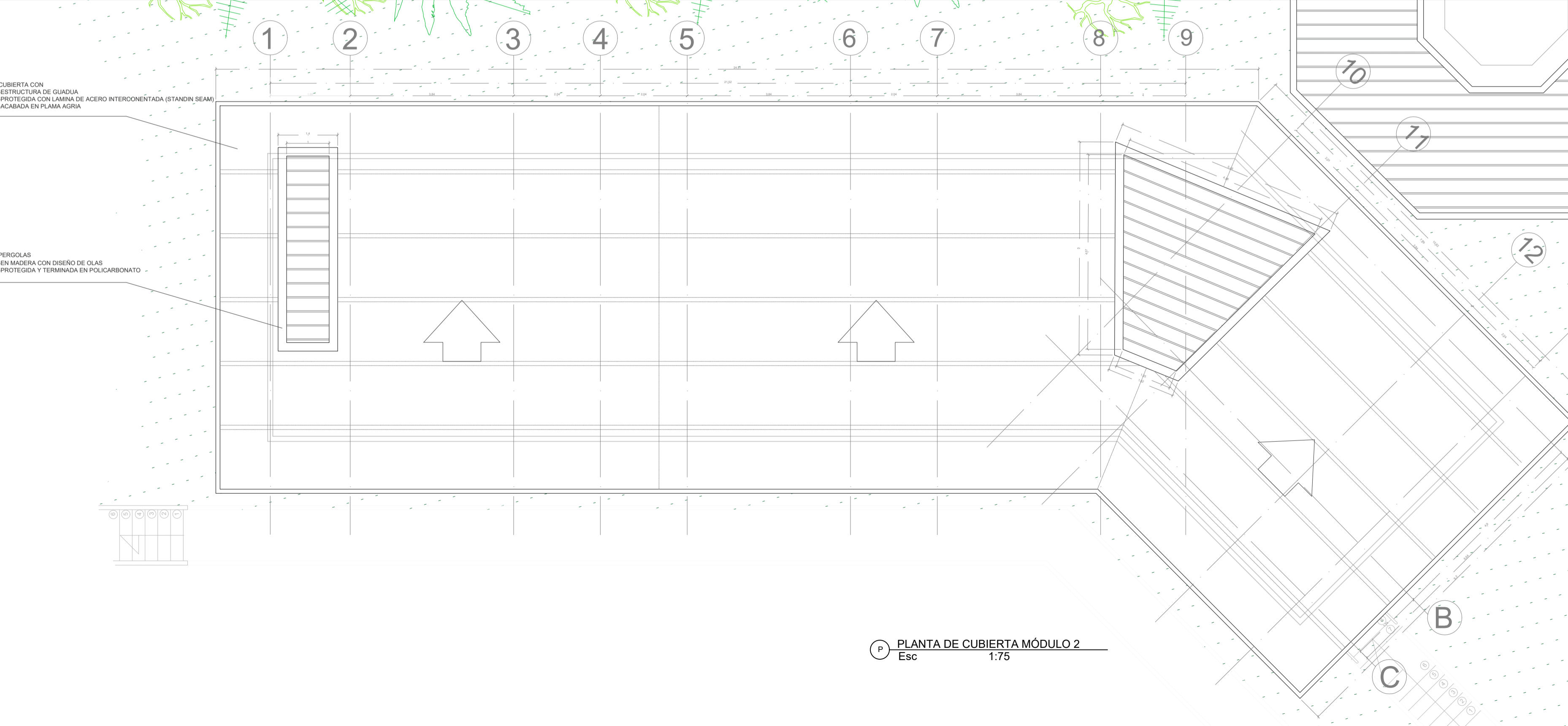

PLANTA DE CUBIERTA MÓDULO 2
 Esc 1:75

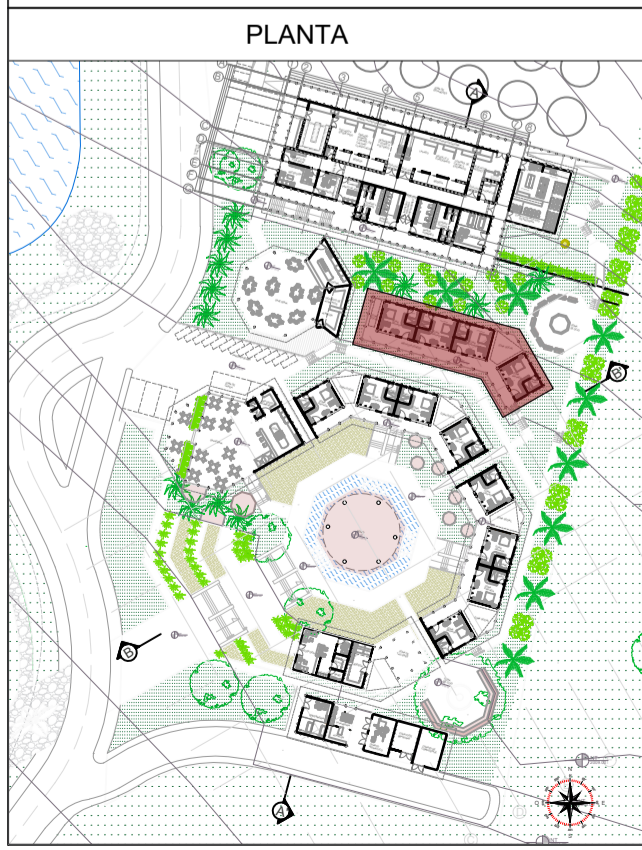

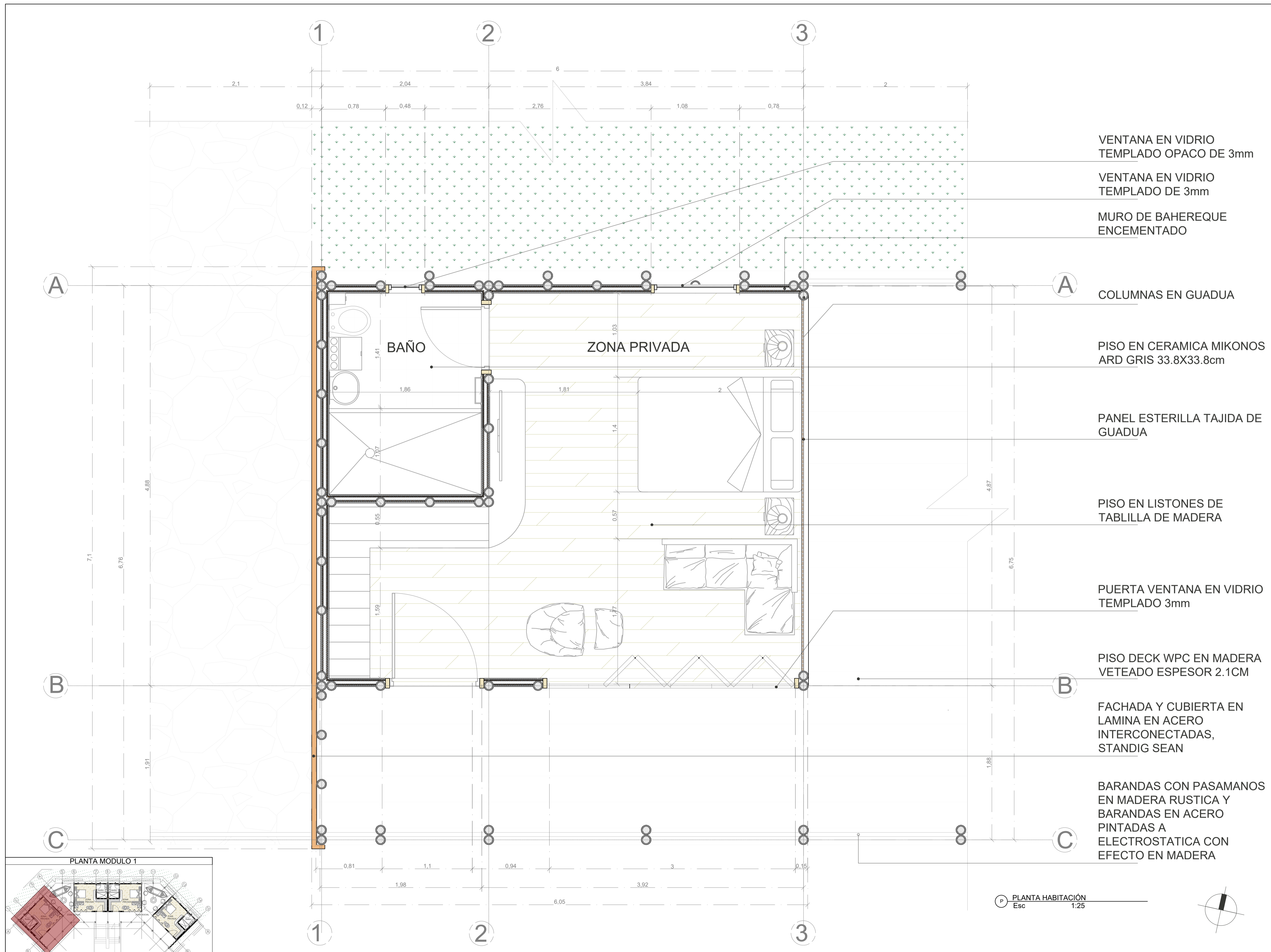

37	A-014	1
14	PLANO No.	14
14	DE	37
		
FACULTAD DE ARQUITECTURA		
PROYECTO: PROYECTO DE ARQUITECTURA OPCIÓN DE ÉNFASIS SEMESTRE X 2022		
CONTIENE: 1. PLANTA HABITACIÓN		
REFERENCIAS:		
ESCALA: INDICADA	FECHA: MAYO 27 DE 2022	
ARCHIVO: PROYECTO TRUCHICOLA	FECHA COPIA: 27/05/22	
OBSERVACIONES:		
REVISION: 1	PLANO No. A-014	PLANCHAS No. 14 DE 37



UNIVERSIDAD
La Gran Colombia

FACULTAD DE
ARQUITECTURA

PROYECTO:

PROYECTO DE
ARQUITECTURA
OPCIÓN DE ÉNFASIS

SEMESTRE X 2022

CONTIENE:

1. PLANTA HABITACIÓN

REFERENCIAS:

ESCALA:

INDICADA

FECHA:

MAYO
27 DE
2022

ARCHIVO:

PROYECTO
TRUCHICOLA

FECHA COPIA:

27/05/22

OBSERVACIONES:

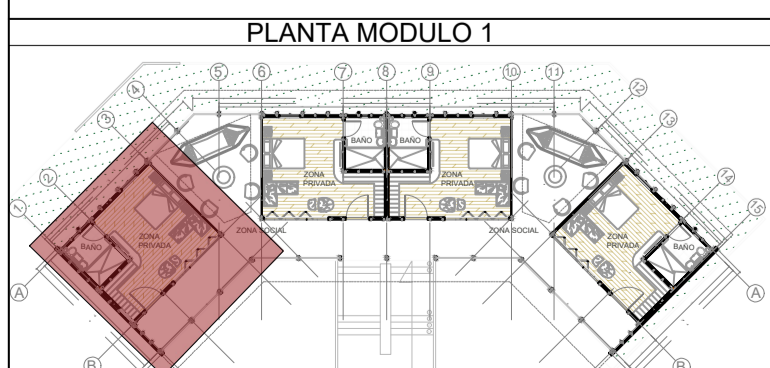
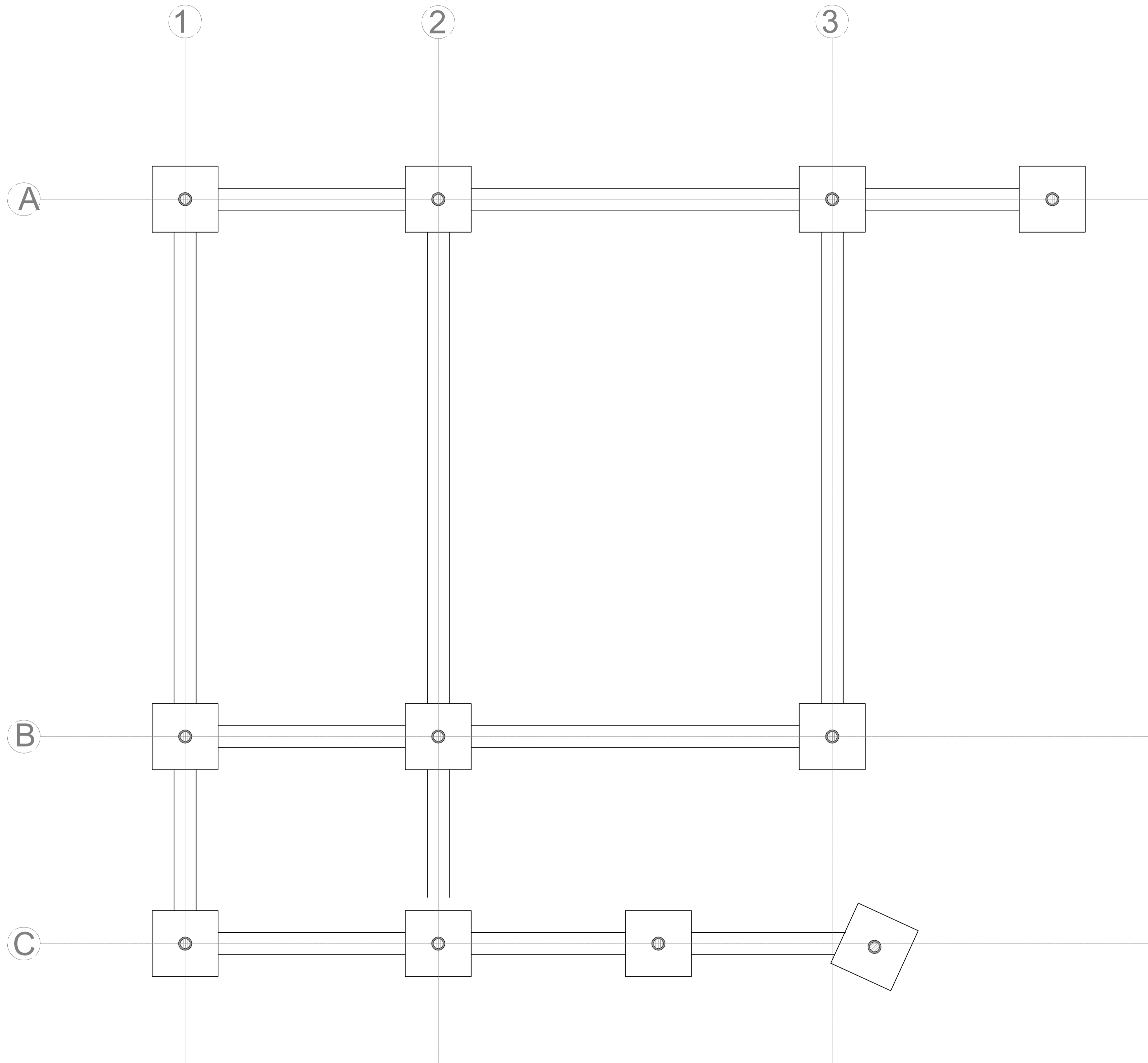

PLANTA DE CIMIENTOS DE HABITACIÓN
Esc 1:25

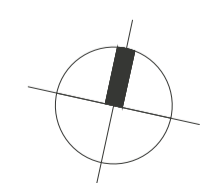



UNIVERSIDAD
La Gran Colombia

FACULTAD DE
ARQUITECTURA

PROYECTO:

PROYECTO DE
ARQUITECTURA

OPCIÓN DE ÉNFASIS

SEMESTRE X 2022

CONTIENE:

1. PLANTA
ADMINISTRACIÓN Y
TALLERES

REFERENCIAS:

ESCALA:

INDICADA

FECHA:

MAYO
27 DE
2022

ARCHIVO:

PROYECTO
TRUCHICOLA

FECHA COPIA:

27/05/22

OBSERVACIONES:

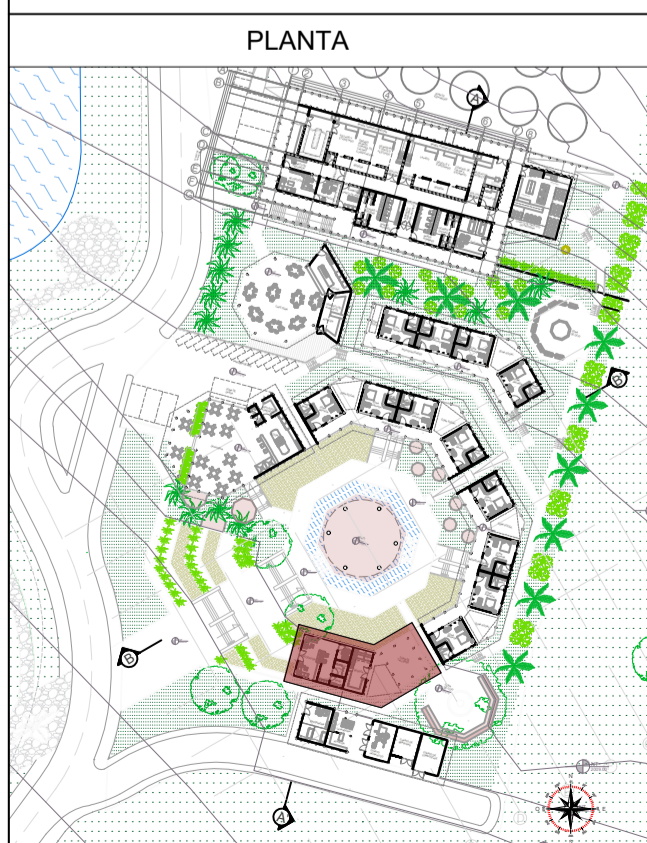
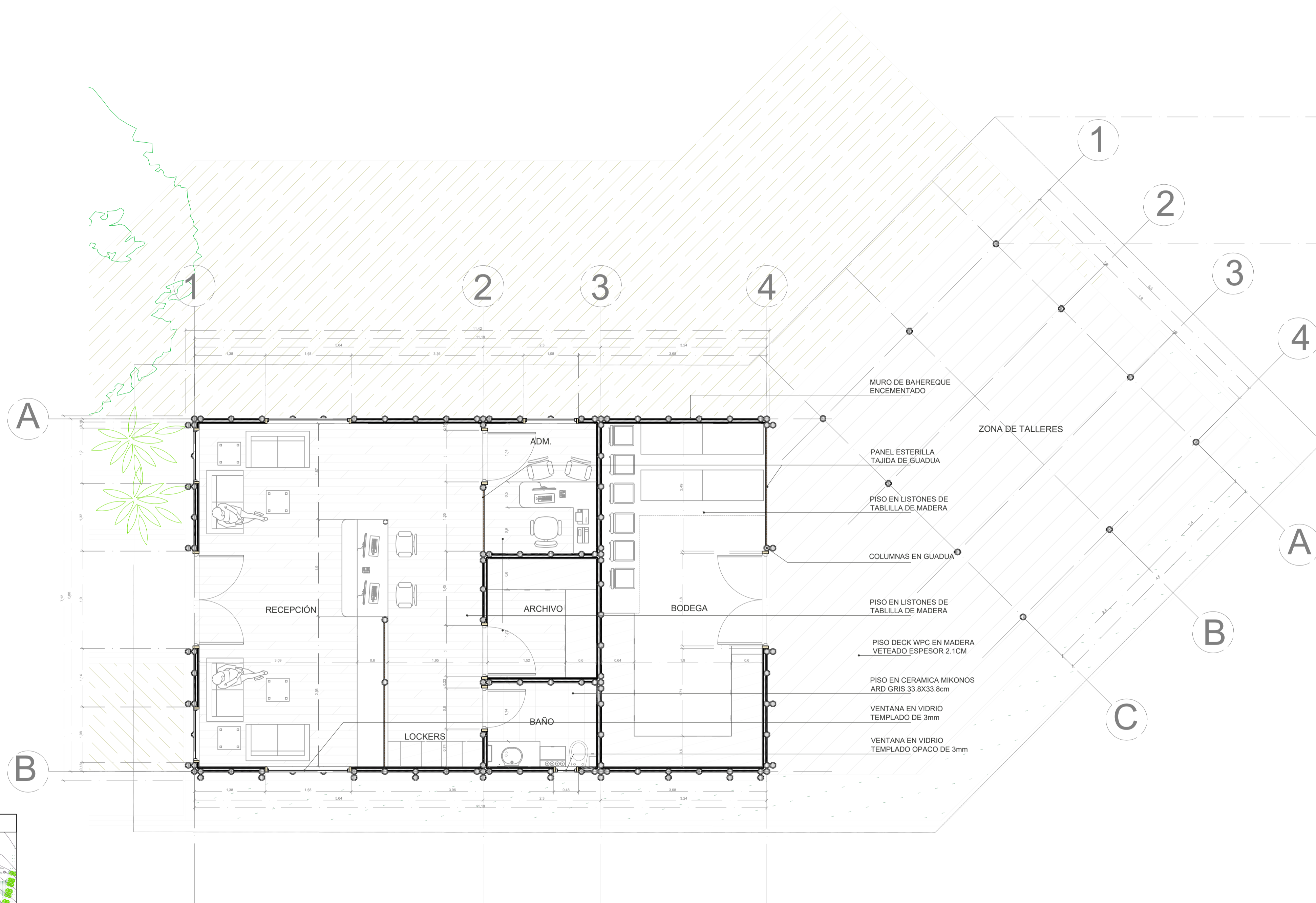

PLANTA DE ADMINISTRACIÓN Y TALLERES
Esc 1:50

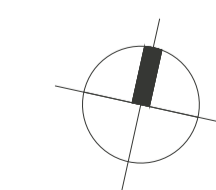



UNIVERSIDAD
La Gran Colombia

FACULTAD DE
ARQUITECTURA

PROYECTO:

PROYECTO DE
ARQUITECTURA
OPCIÓN DE ÉNFASIS

SEMESTRE X 2022

CONTIENE:

1. PLANTA DE CIMIENTOS
ADMINISTRACIÓN Y
TALLERES

REFERENCIAS:

ESCALA:

INDICADA

FECHA:

MAYO
27 DE
2022

ARCHIVO:

PROYECTO
TRUCHICOLA

FECHA COPIA:

27/05/22

OBSERVACIONES:

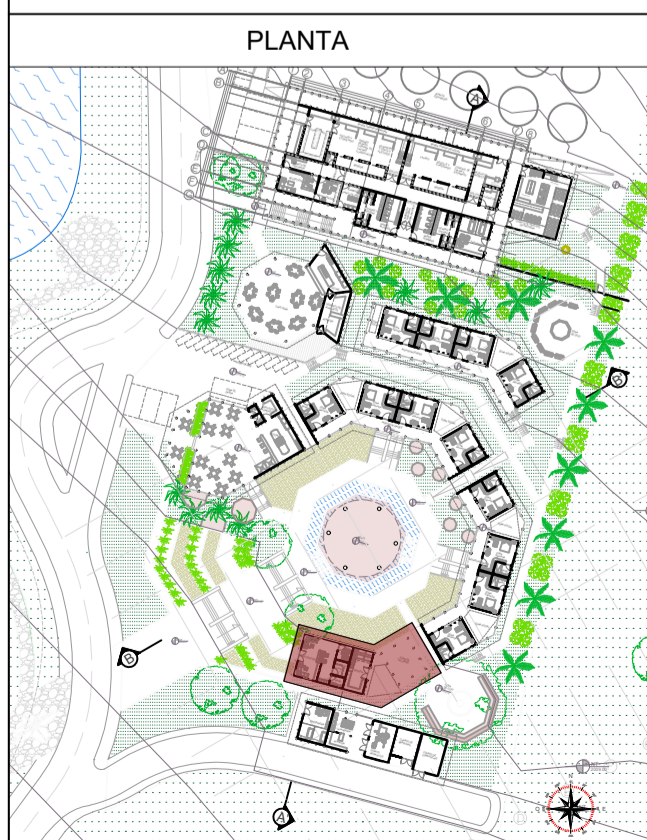
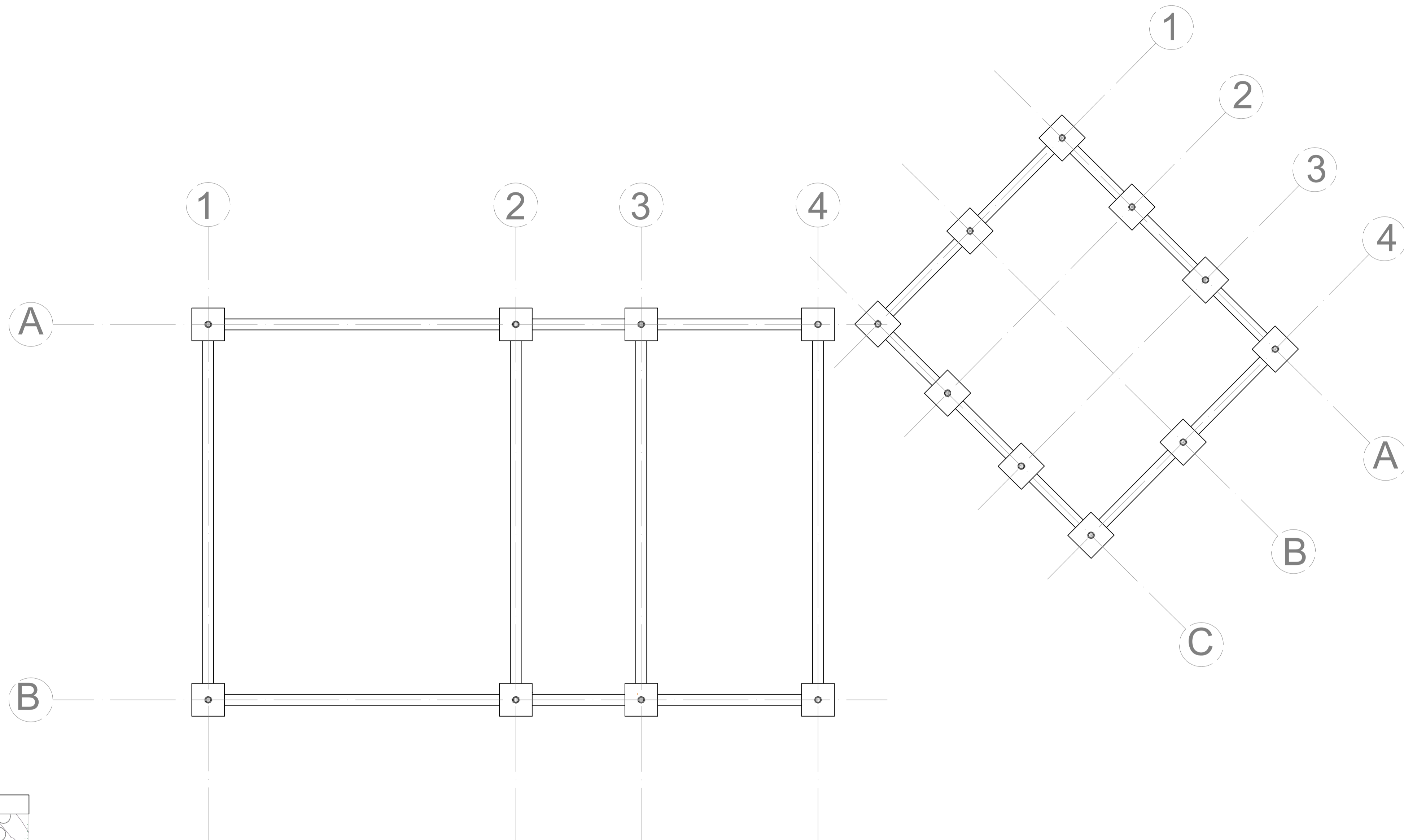

PLANTA DE CIMIENTOS ADMINISTRACIÓN Y TALLERES
Esc 1:50

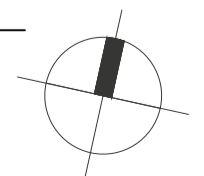



UNIVERSIDAD
La Gran Colombia

FACULTAD DE
ARQUITECTURA

PROYECTO:

PROYECTO DE
ARQUITECTURA
OPCIÓN DE ÉNFASIS

SEMESTRE X 2022

CONTIENE:

1. PLANTA DE CIMIENTOS
ADMINISTRACIÓN Y
TALLERES

REFERENCIAS:

ESCALA:

INDICADA

FECHA:

MAYO
27 DE
2022

ARCHIVO:

PROYECTO
TRUCHICOLA

FECHA COPIA:

27/05/22

OBSERVACIONES:

CUBIERTA CON
-ESTRUCTURA DE GUADUA
-PROTEGIDA CON LAMINA DE ACERO INTERCONENTADA (STANDIN SEAM)
-ACABADA EN PLAMA AGRIA

PERGOLAS
-EN MADERA CON DISEÑO DE OLAS
-PROTEGIDA Y TERMINADA EN POLICARBONATO

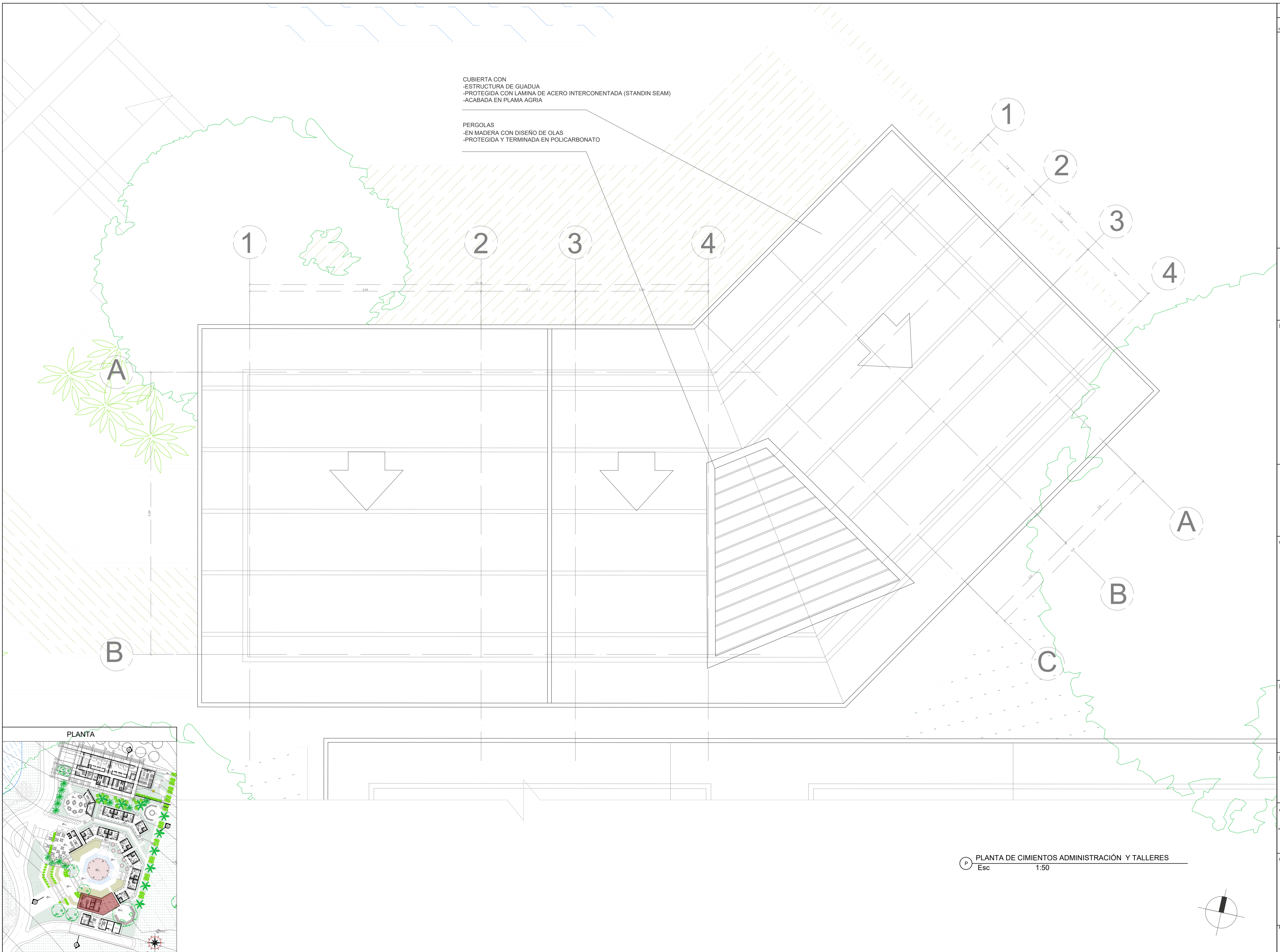

P PLANTA DE CIMIENTOS ADMINISTRACIÓN Y TALLERES
Esc 1:50





UNIVERSIDAD
La Gran Colombia

FACULTAD DE
ARQUITECTURA

PROYECTO:

PROYECTO DE
ARQUITECTURA

OPCIÓN DE ÉNFASIS

SEMESTRE X 2022

CONTIENE:

1. PLANTA TECNICA Y DE
SERVICIOS

(ENFERMERIA,
LAVANDERIA,ALMACEN
CUARTO HIDRAULICO,
CUARTO DE BASURAS,
CUARTO DE COMPOSTAJE)

REFERENCIAS:

ESCALA:

INDICADA

FECHA:

MAYO
27 DE
2022

ARCHIVO:

PROYECTO
TRUCHICOLA

FECHA COPIA:

27/05/22

OBSERVACIONES:

REVISION:

1

PLANO No.

A-019

PLANCHIA No.

19 DE 37

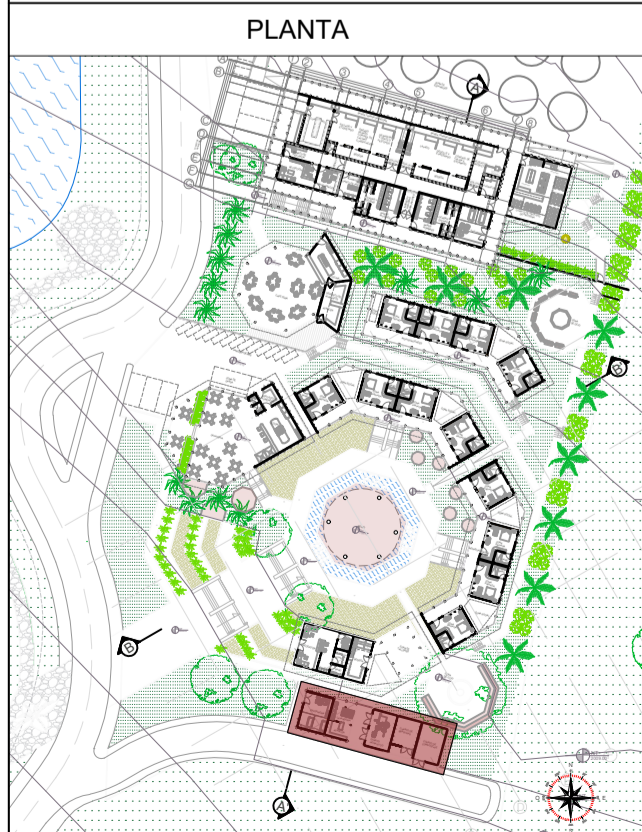
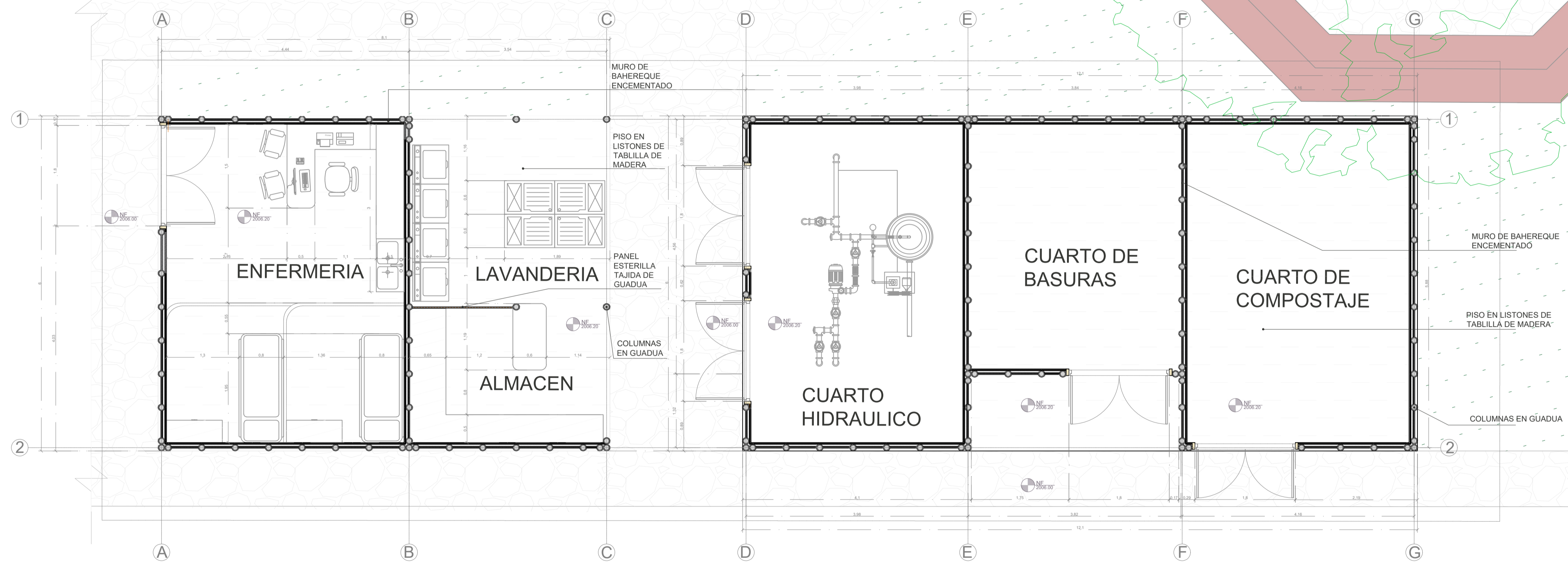

P PLANTA DE FRANJA TECNICA Y DE SERVICIOS
 Esc 1:50

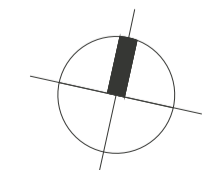



UNIVERSIDAD
La Gran Colombia

FACULTAD DE
ARQUITECTURA

PROYECTO:

PROYECTO DE
ARQUITECTURA

OPCIÓN DE ÉNFASIS

SEMESTRE X 2022

CONTIENE:

1. PLANTA DE CIMIENTOS
TECNICA Y DE SERVICIOS

(ENFERMERIA,
LAVANDERIA, ALMACEN
CUARTO HIDRAULICO,
CUARTO DE BASURAS,
CUARTO DE COMPOSTAJE)

REFERENCIAS:

ESCALA:

INDICADA

FECHA:

MAYO
27 DE
2022

ARCHIVO:

PROYECTO
TRUCHICOLA

FECHA COPIA:

27/05/22

OBSERVACIONES:

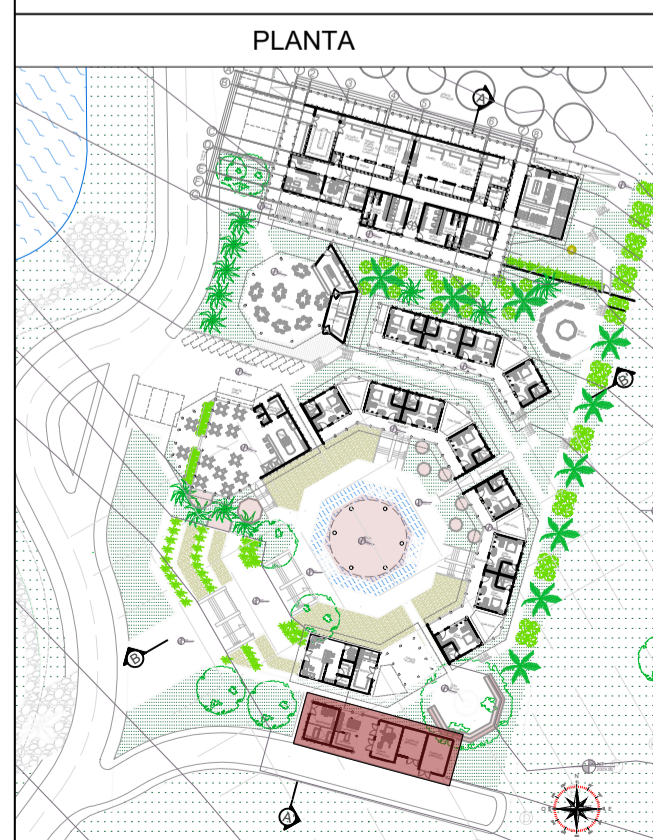
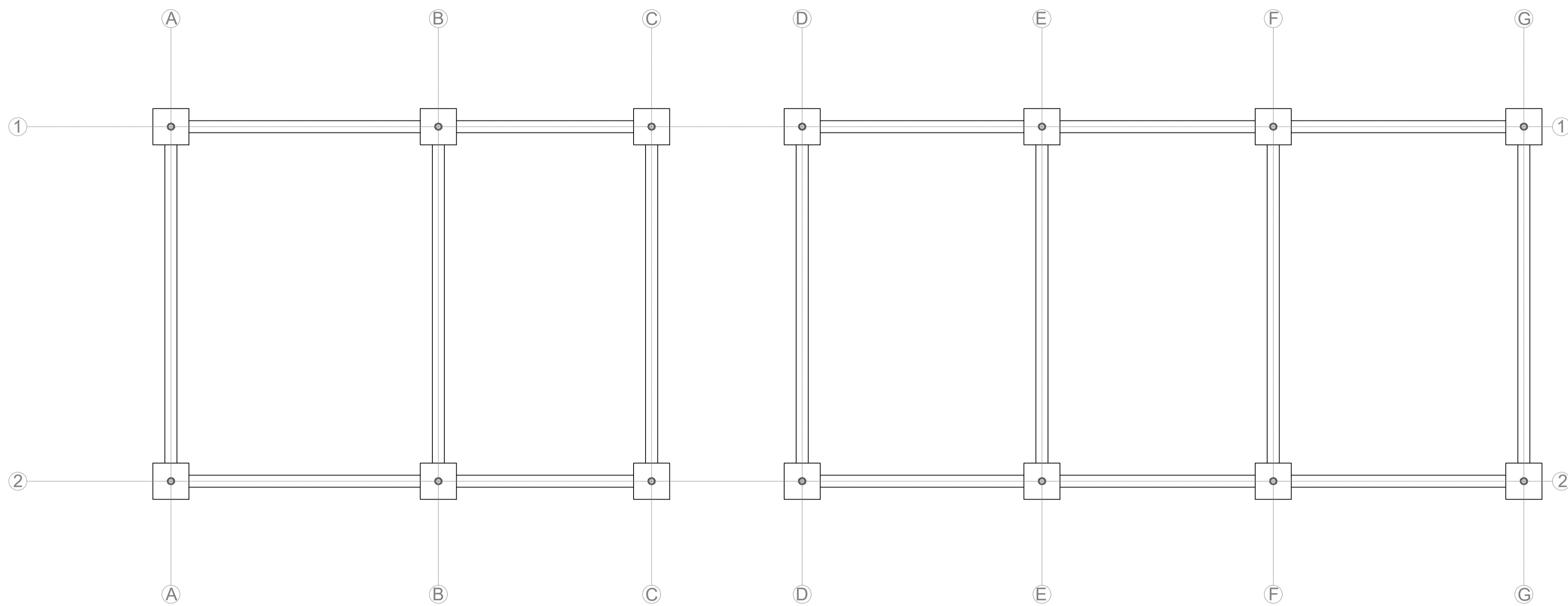

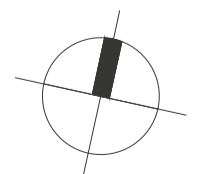

P PLANTA DE CIMIENTOS FRANJA TECNICA Y DE SERVICIOS
Esc 1:50

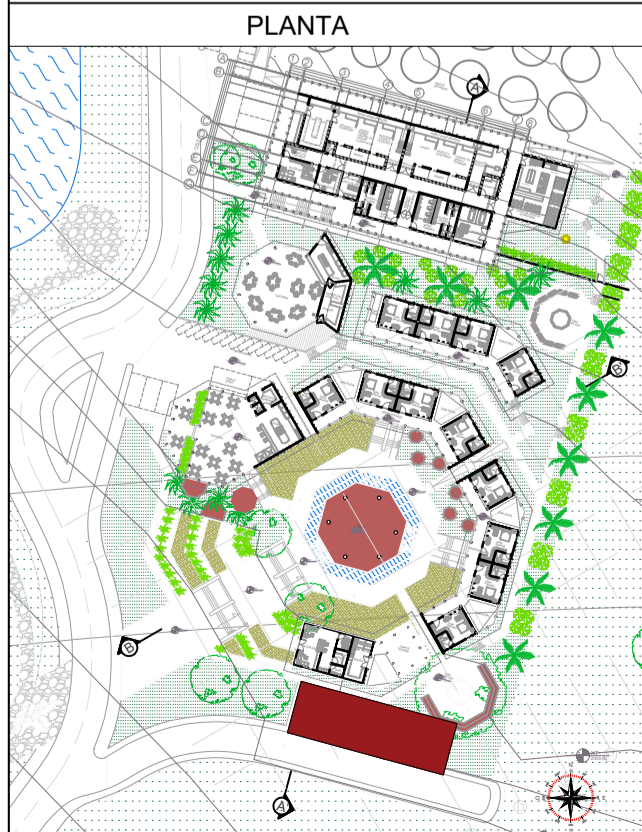
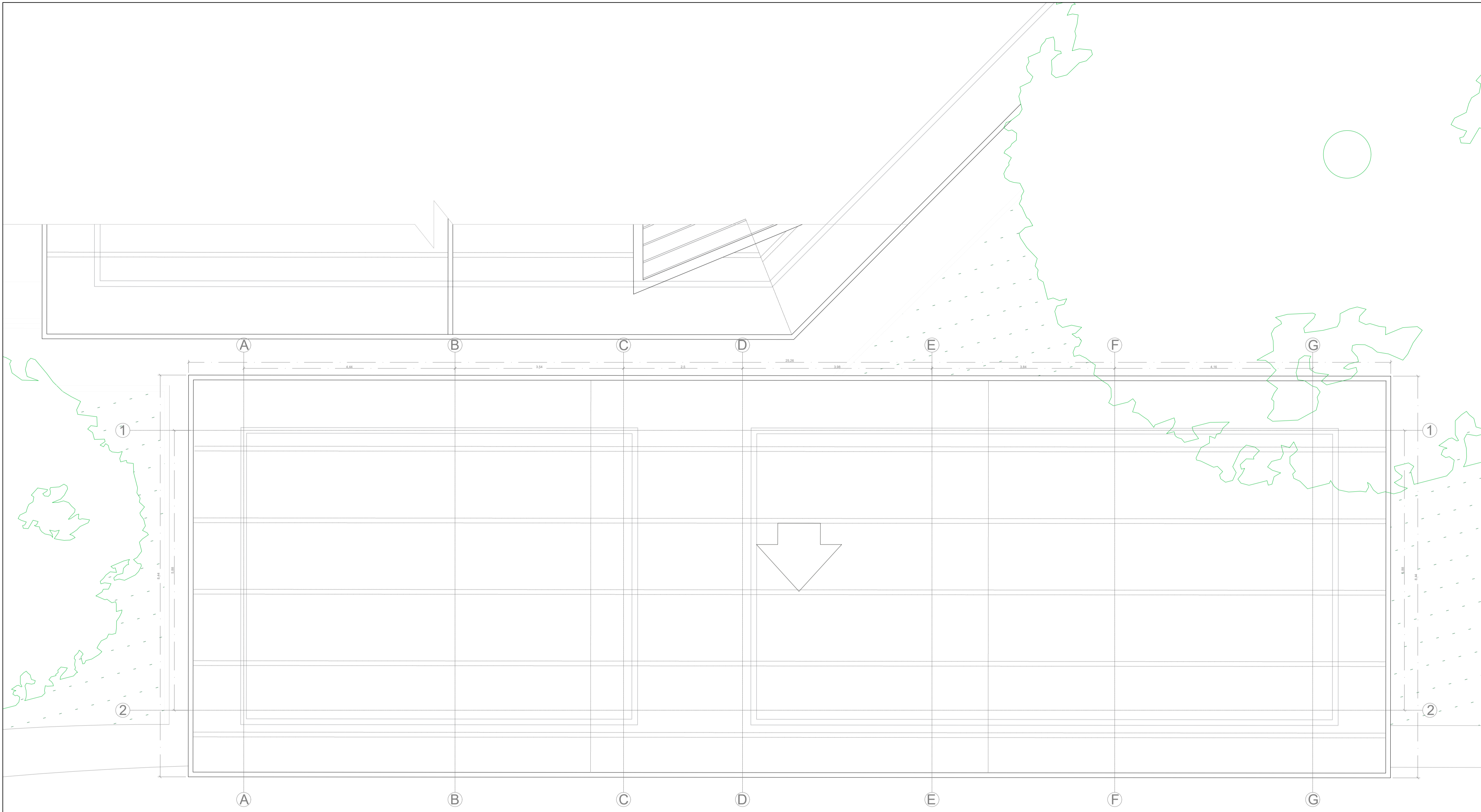



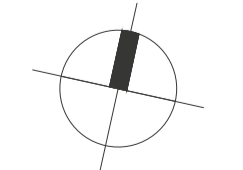

P PLANTA DE CUBIERTA FRANJA TECNICA Y DE SERVICIOS
Esc 1:50

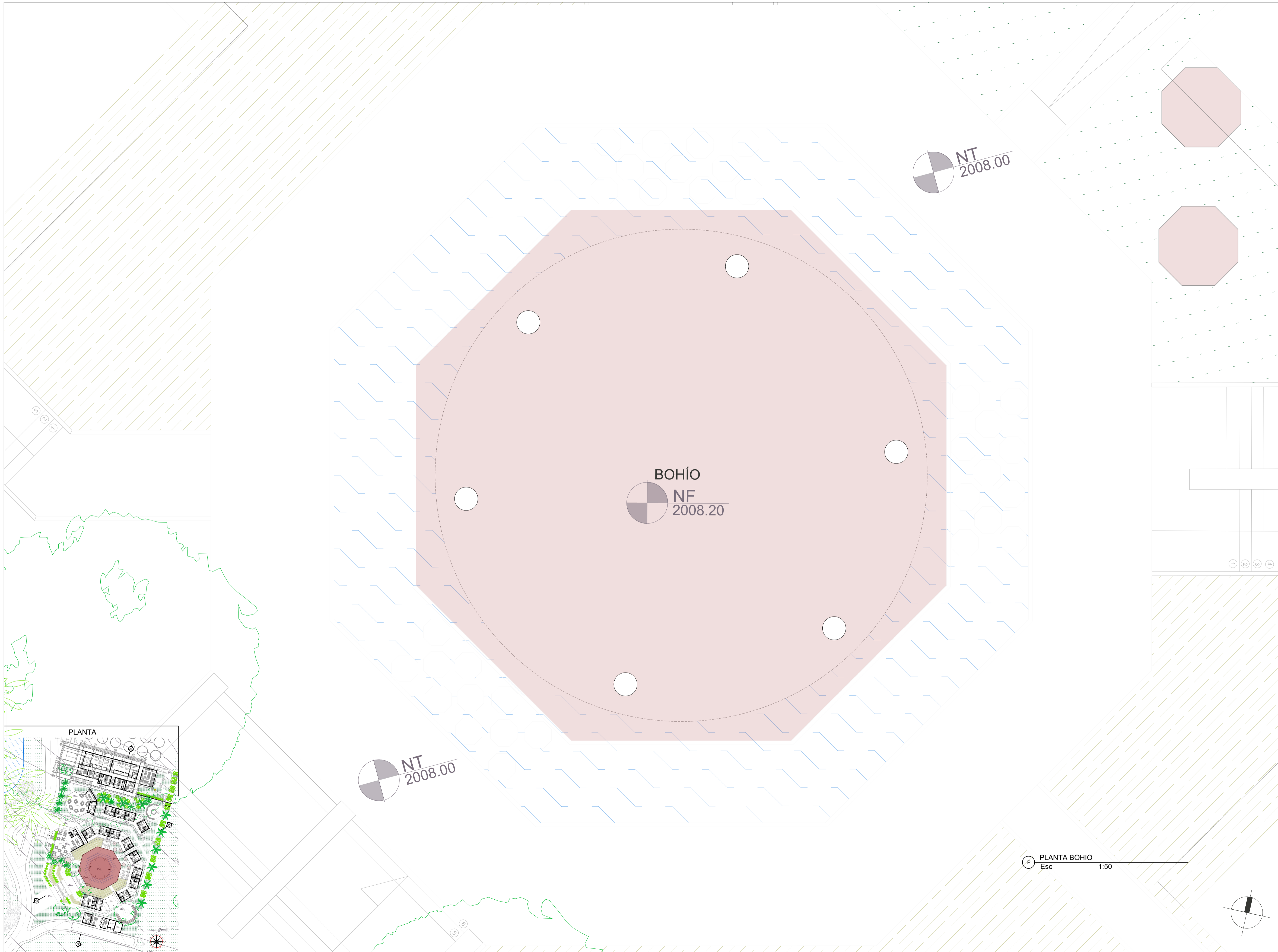

REVISION	PLANO No.	PLANCHA No.
1	A-021	21 DE 37
 UNIVERSIDAD La Gran Colombia		
FACULTAD DE ARQUITECTURA		
PROYECTO: PROYECTO DE ARQUITECTURA OPCIÓN DE ÉNFASIS SEMESTRE X 2022		
CONTIENE: 1. PLANTA DE CUBIERTA TECNICA Y DE SERVICIOS (ENFERMERIA, LAVANDERIA, ALMACEN CUARTO HIDRAULICO, CUARTO DE BASURAS, CUARTO DE COMPOSTAJE)		
REFERENCIAS:		
ESCALA:	FECHA:	
INDICADA	MAYO 27 DE 2022	
ARCHIVO:	FECHA COPIA:	
PROYECTO TRUCHICOLA	27/05/22	
OBSERVACIONES:		
REVISION	PLANO No.	PLANCHA No.
1	A-021	21 DE 37



37	A-022	1
22		
 UNIVERSIDAD La Gran Colombia		
FACULTAD DE ARQUITECTURA		
PROYECTO: PROYECTO DE ARQUITECTURA OPCIÓN DE ÉNFASIS SEMESTRE X 2022		
CONTIENE: 1. PLANTA BOHIO		
REFERENCIAS:		
ESCALA: INDICADA	FECHA: MAYO 27 DE 2022	
ARCHIVO: PROYECTO TRUCHICOLA	FECHA COPIA: 27/05/22	
OBSERVACIONES:		
1	A-022	22 37

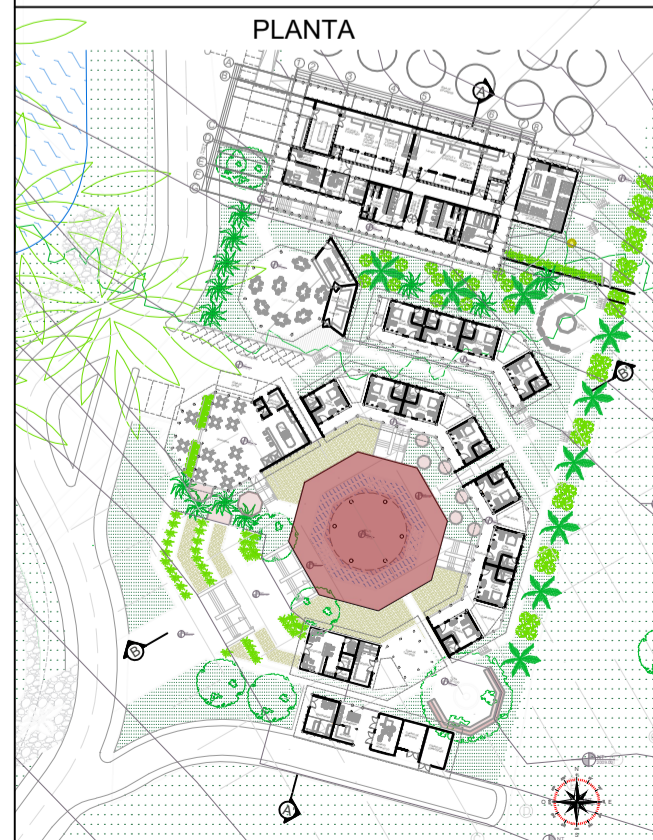

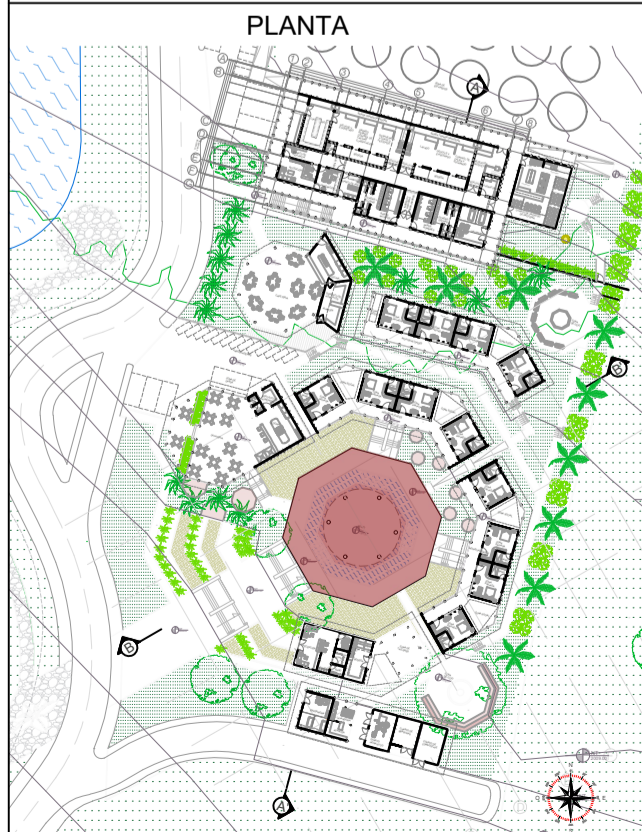
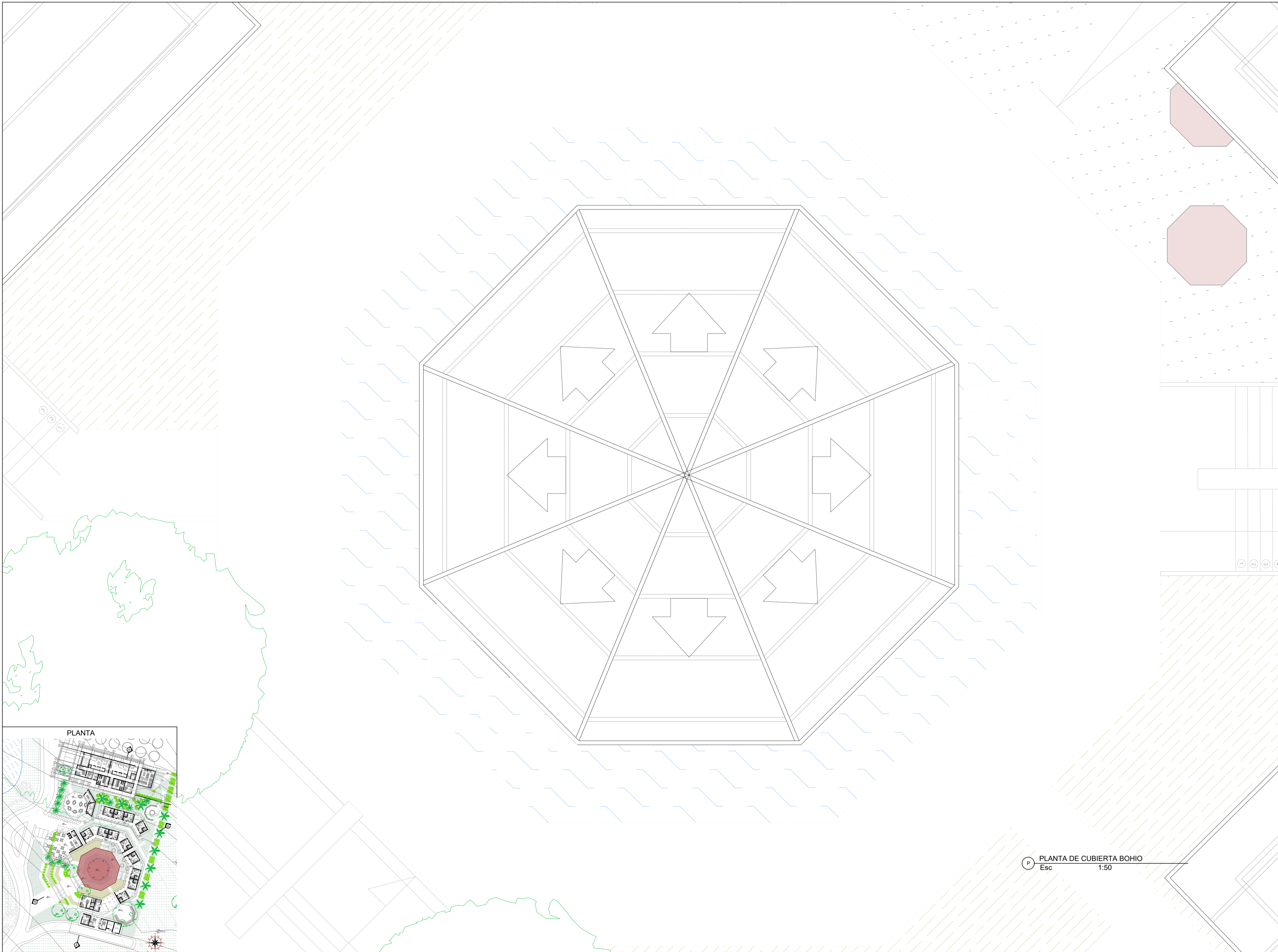

P PLANTA BOHIO
Esc 1:50



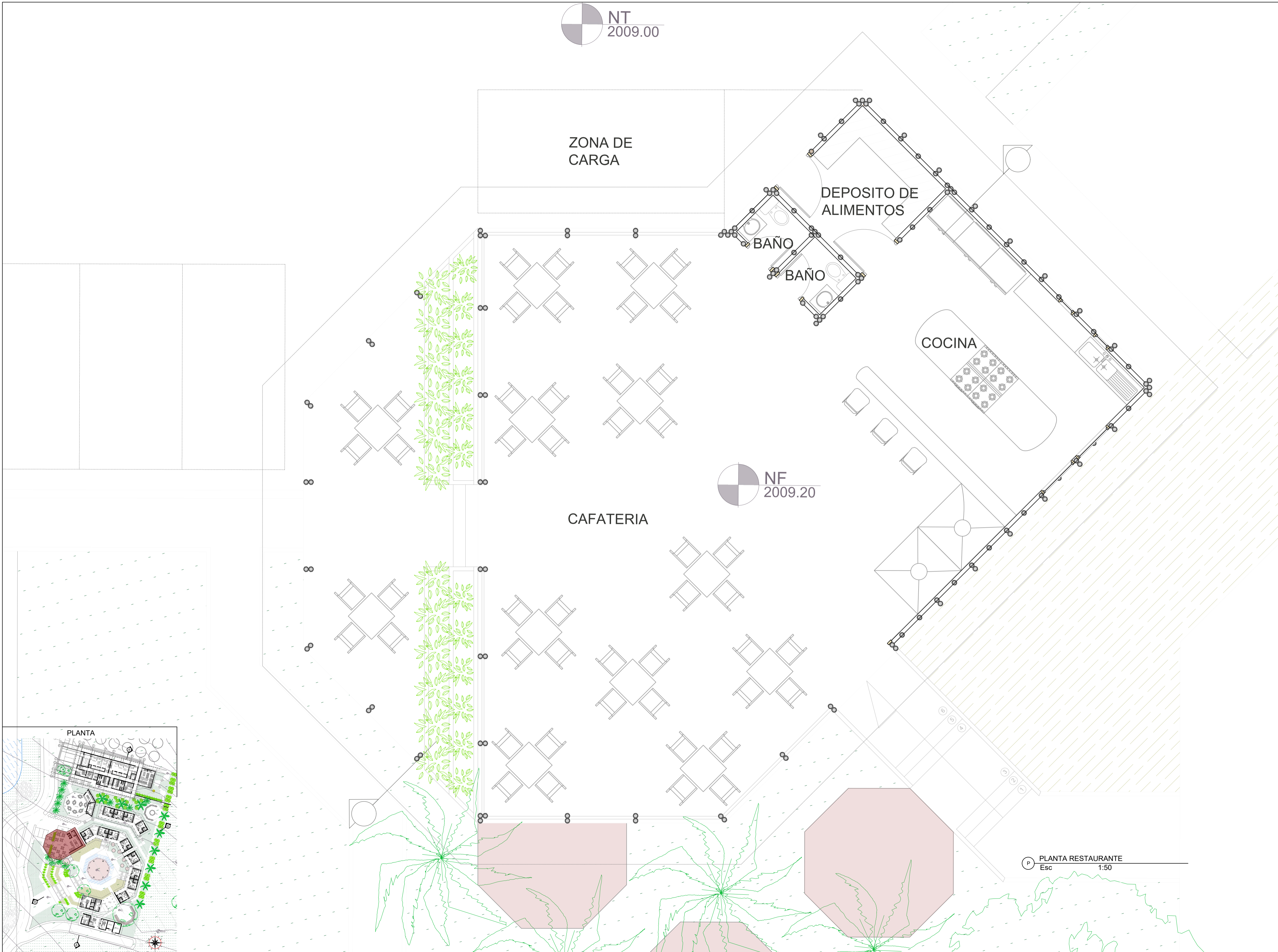

REVISIÓN	PLANO No.	PLANCHAS No.
1	A-023	23 DE 37
 UNIVERSIDAD La Gran Colombia		
FACULTAD DE ARQUITECTURA		
PROYECTO: PROYECTO DE ARQUITECTURA OPCIÓN DE ÉNFASIS SEMESTRE X 2022		
CONTIENE: 1. PLANTA DE CUBIERTA BOHIO		
REFERENCIAS:		
ESCALA:	FECHA:	
INDICADA	MAYO 27 DE 2022	
ARCHIVO:	FECHA COPIA:	
PROYECTO TRUCHICOLA	27/05/22	
OBSERVACIONES:		
REVISIÓN	PLANO No.	PLANCHAS No.
1	A-023	23 DE 37

P PLANTA DE CUBIERTA BOHIO
 Esc 1:50

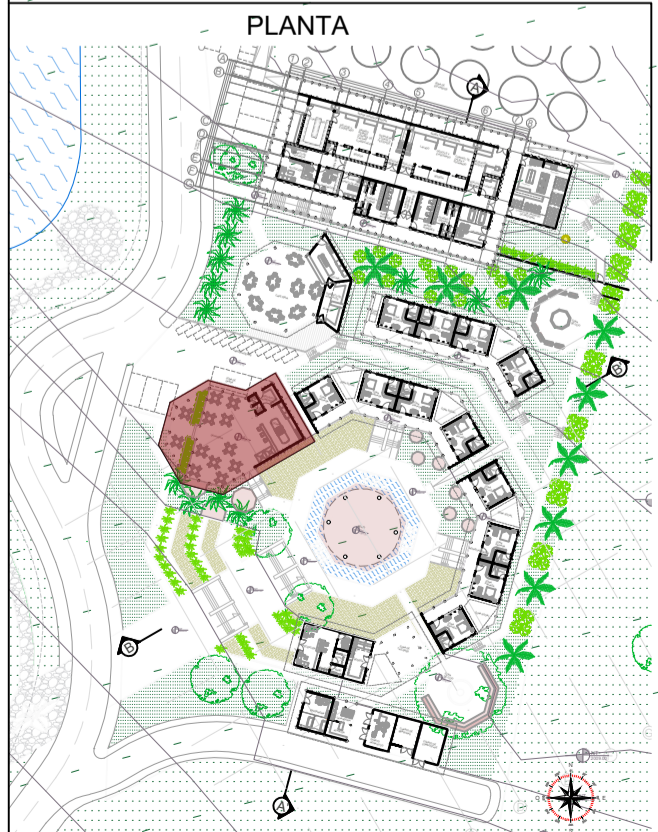

REVISION	PLANO No.	PLANCHA No.
1	A-024	24
DE		37
37		
 UNIVERSIDAD La Gran Colombia		
FACULTAD DE ARQUITECTURA		
PROYECTO: PROYECTO DE ARQUITECTURA OPCION DE ÉNFASIS SEMESTRE X 2022		
CONTIENE: 1. PLANTA RESTAURANTE		
REFERENCIAS:		
ESCALA:	FECHA:	
INDICADA	MAYO 27 DE 2022	
ARCHIVO:	FECHA COPIA:	
PROYECTO TRUCHICOLA	27/05/22	
OBSERVACIONES:		
REVISION	PLANO No.	PLANCHA No.
1	A-024	24
		37



37	A-025	1
DE 25	PLANO No.	REVISIÓN
PLANCHA No.	25	DE
		
<p>FACULTAD DE ARQUITECTURA</p>		
<p>PROYECTO:</p> <p>PROYECTO DE ARQUITECTURA</p> <p>OPCIÓN DE ÉNFASIS</p> <p>SEMESTRE X 2022</p>		
<p>CONTIENE:</p> <p>1. PLANTA DE CUBIERTA RESTAURANTE</p>		
<p>REFERENCIAS:</p>		
ESCALA:	FECHA:	
INDICADA	MAYO 27 DE 2022	
ARCHIVO:	FECHA COPIA:	
PROYECTO TRUCHICOLA	27/05/22	
<p>OBSERVACIONES:</p>		
1	A-025	25 DE 37

P PLANTA DE CUBIERTA RESTAURANTE
Esc 1:50

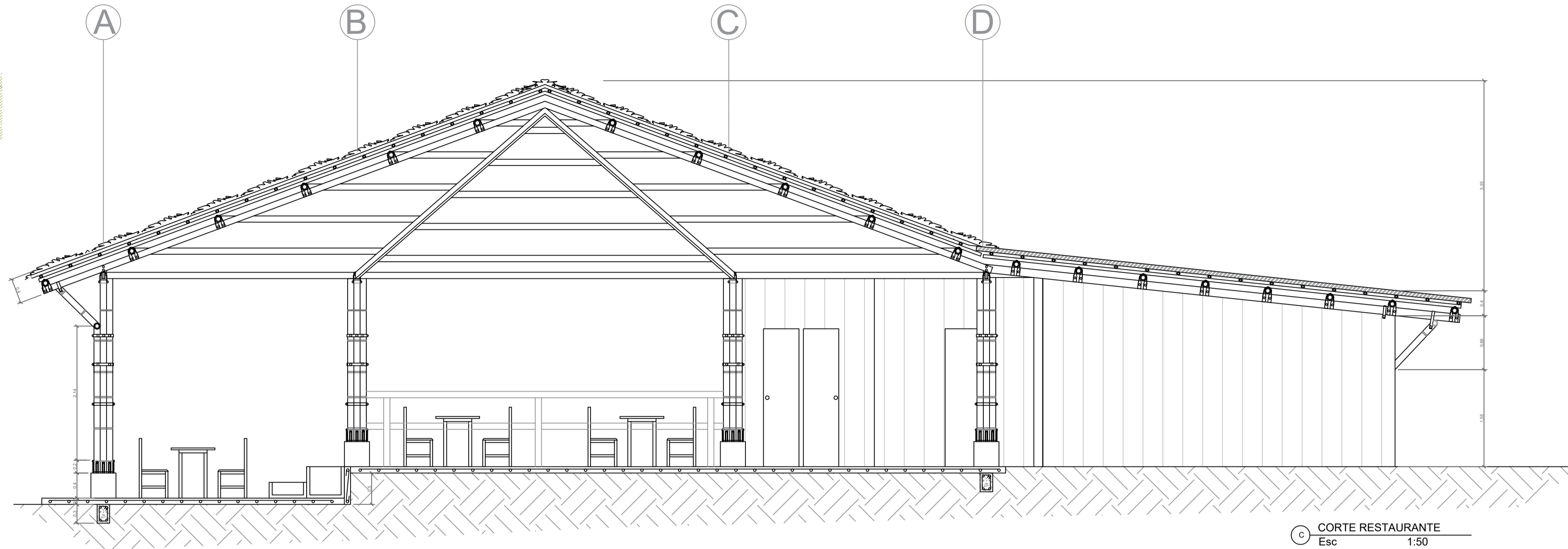
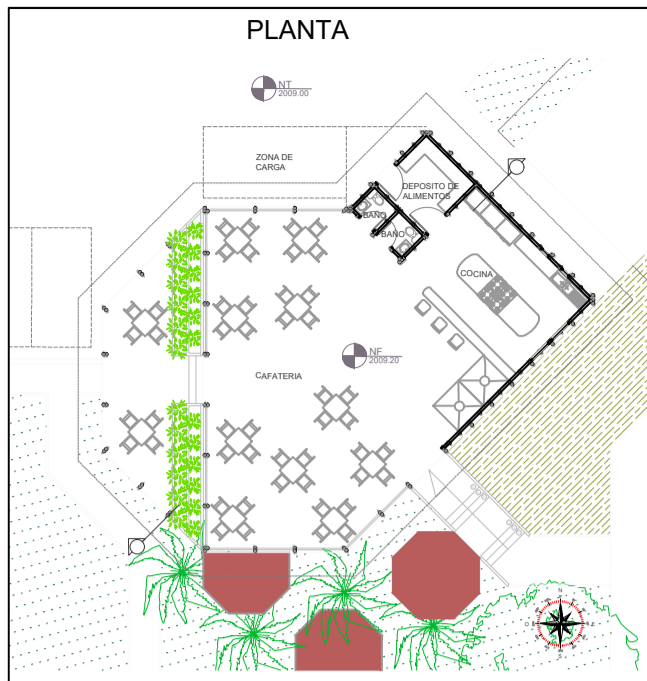

C CORTE RESTAURANTE
Esc 1:50

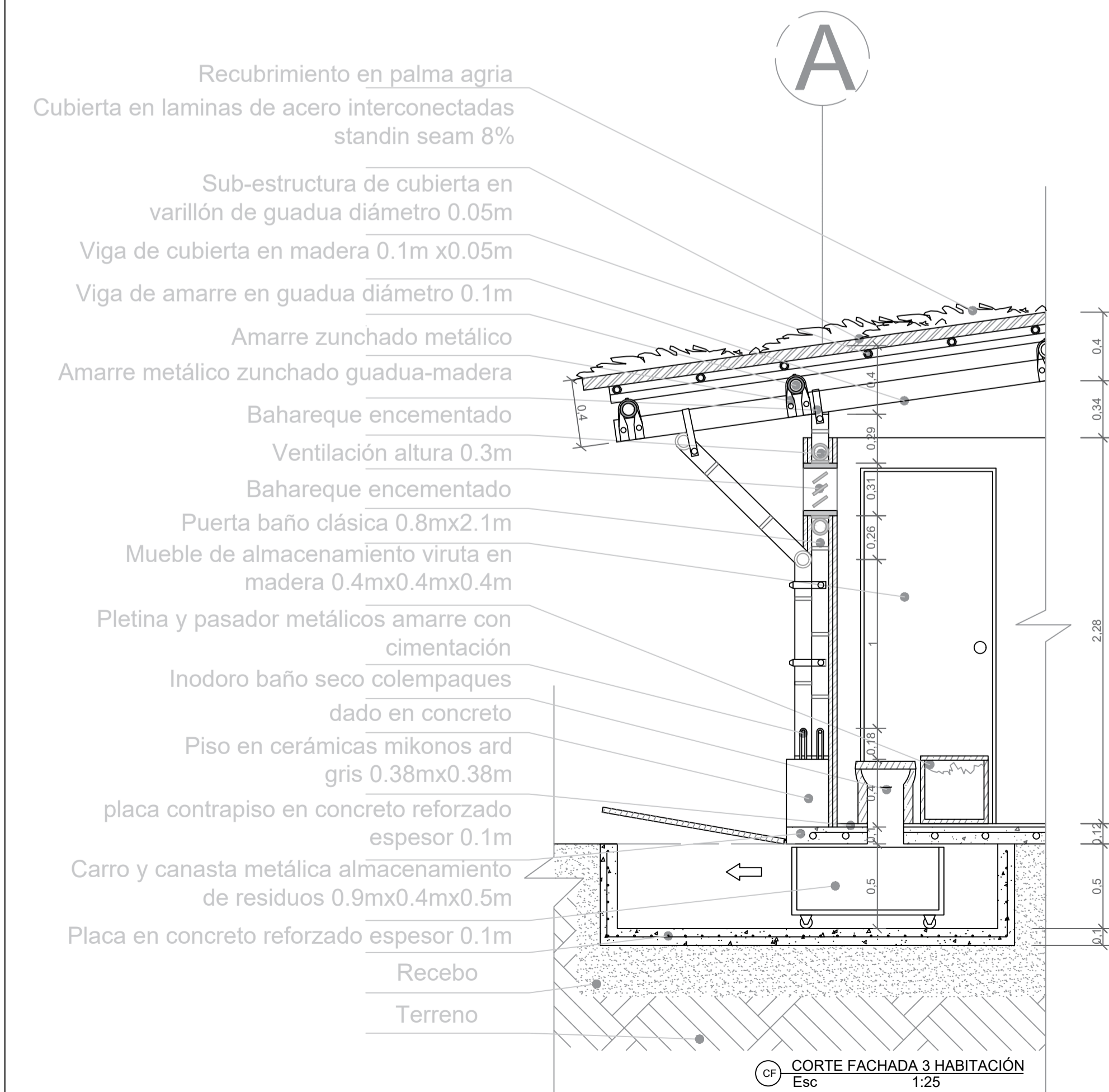

CF CORTE FACHADA 3 HABITACIÓN
Esc 1:25

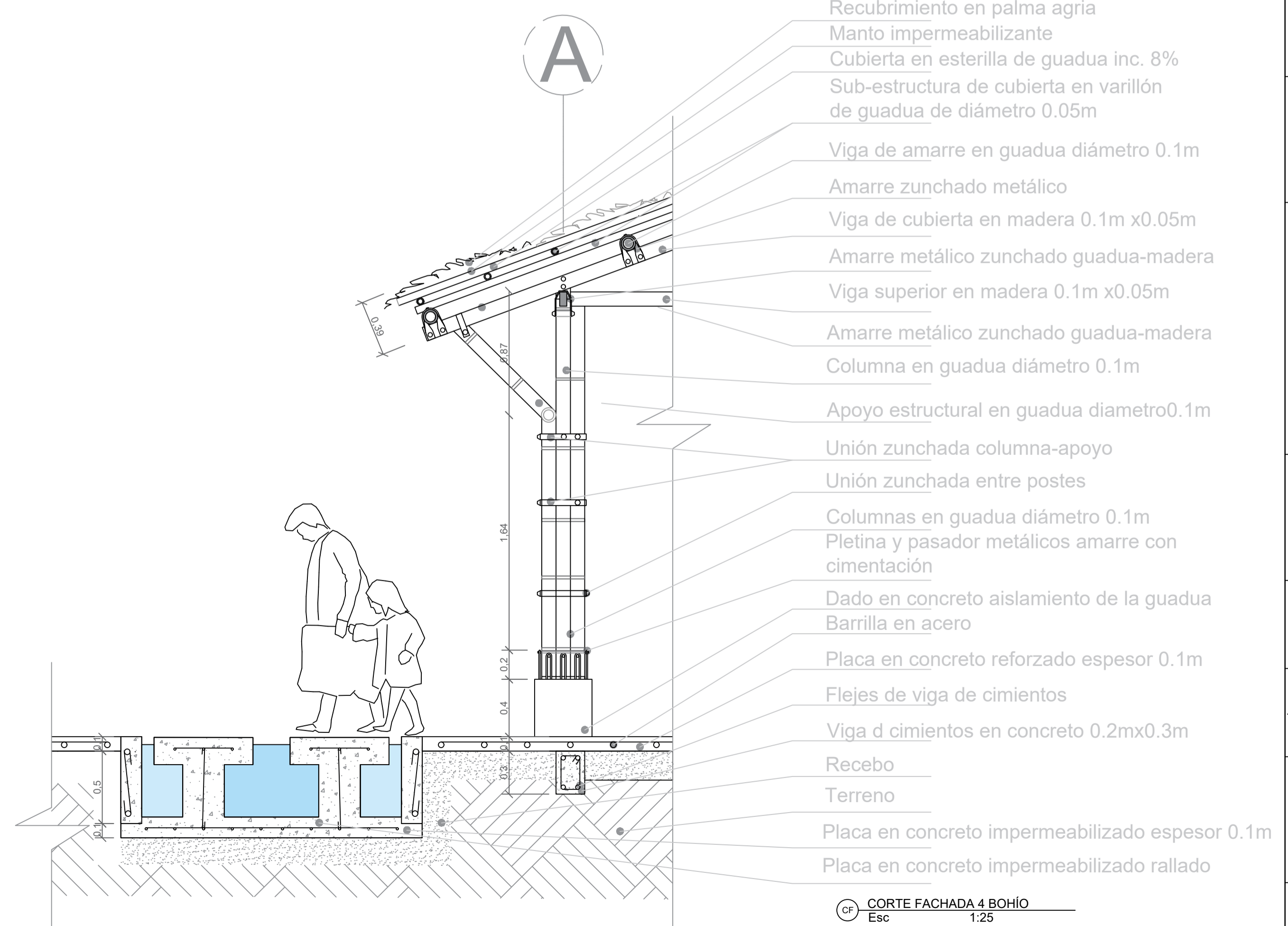

CF CORTE FACHADA 4 BOHÍO
Esc 1:25

Recubrimiento en palma agria
Cubierta en laminas de acero interconectadas
standin seam 8%

Sub-estructura de cubierta en
varillón de guadua diámetro 0.05m
Viga de cubierta en madera 0.1m x0.05m
Viga de amarre en guadua diámetro 0.1m

Amarre zunchado metálico
Amarre metálico zunchado guadua-madera

Bahareque encementado
Ventilación altura 0.3m

Bahareque encementado
Puerta baño clásica 0.8mx2.1m
Mueble de almacenamiento viruta en
madera 0.4mx0.4mx0.4m

Pletina y pasador metálicos amarre con
cimentación
Inodoro baño seco colempaques
dado en concreto

Piso en cerámicas mikonos ard
gris 0.38mx0.38m
placa contrapiso en concreto reforzado
espesor 0.1m

Carro y canasta metálica almacenamiento
de residuos 0.9mx0.4mx0.5m
Placa en concreto reforzado espesor 0.1m

Recebo
Terreno

Recubrimiento en palma agria
Manto impermeabilizante
Cubierta en esterilla de guadua inc. 8%
Sub-estructura de cubierta en varillón
de guadua de diámetro 0.05m

Viga de amarre en guadua diámetro 0.1m
Amarre zunchado metálico
Viga de cubierta en madera 0.1m x0.05m
Amarre metálico zunchado guadua-madera
Viga superior en madera 0.1m x0.05m

Amarre metálico zunchado guadua-madera
Columna en guadua diámetro 0.1m

Apoyo estructural en guadua diametro0.1m
Unión zunchada columna-apoyo
Unión zunchada entre postes

Columnas en guadua diámetro 0.1m
Pletina y pasador metálicos amarre con
cimentación
Dado en concreto aislamiento de la guadua
Barrilla en acero

Placa en concreto reforzado espesor 0.1m
Flejes de viga de cimientos

Viga d cimientos en concreto 0.2mx0.3m
Recebo

Terreno
Placa en concreto impermeabilizado espesor 0.1m
Placa en concreto impermeabilizado rallado



PROYECTO:

PROYECTO DE
ARQUITECTURA

OPCIÓN DE ÉNFASIS

SEMESTRE X 2022

CONTIENE:

- 1. CORTE RESTAURANTE
- 1. CORTE FACHADA 3 HABITACIÓN
- 1. CORTE FACHADA 4 BOHÍO

REFERENCIAS:

ESCALA:

INDICADA

FECHA:

MAYO
27 DE
2022

ARCHIVO:

PROYECTO
TRUCHICOLA

FECHA COPIA:

27/05/22

OBSERVACIONES:

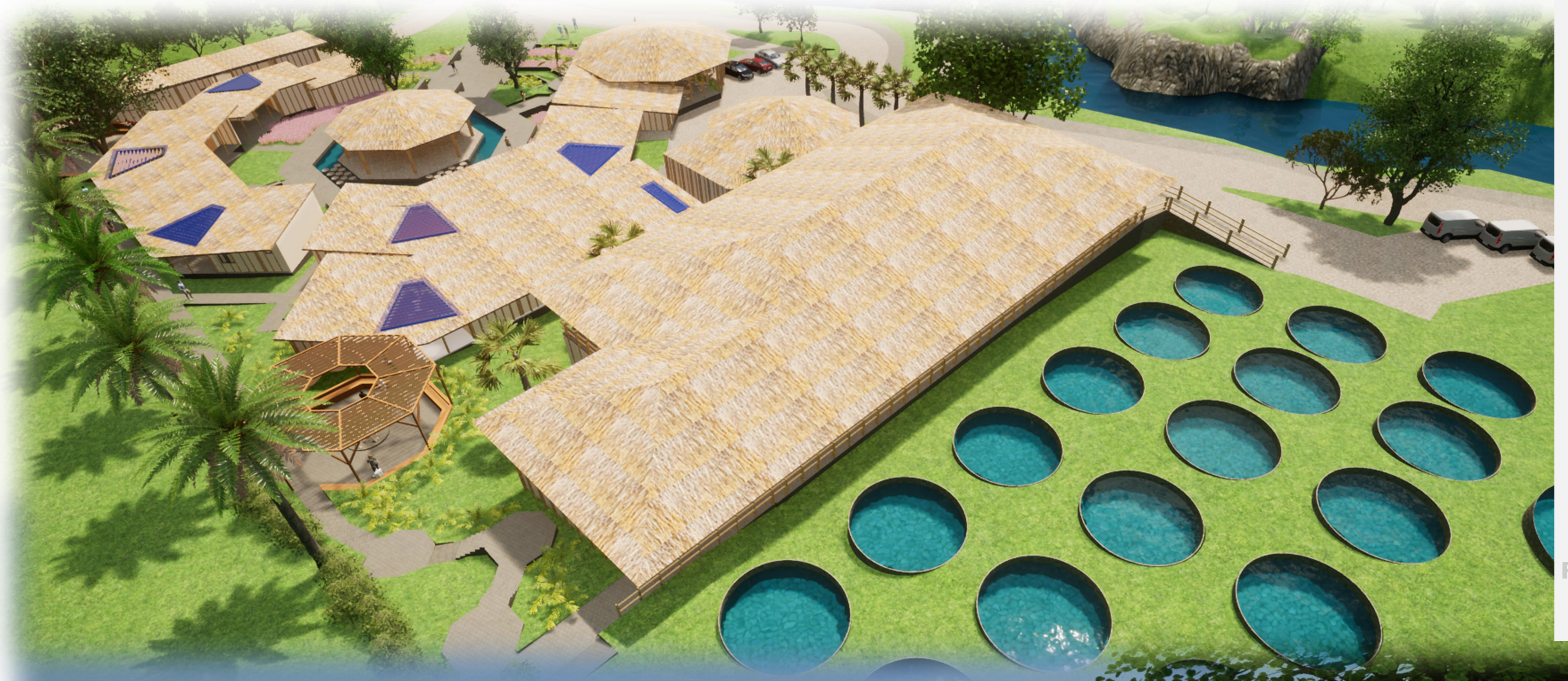

PORTAFOLIO
PLANO No.
A-27
PLANCHA No.
27/37



PLANTA DE PROCESAMIENTO



UNIVERSIDAD
 La Gran Colombia

FACULTAD DE
 ARQUITECTURA

PROYECTO:
 PROYECTO DE
 ARQUITECTURA
 OPCIÓN ENFASIS
 SEMESTRE X 2022

CONTIENE:
 1. PLANTA
 PROCESAMIENTO DE
 TRUCHA

REFERENCIAS:

ESCALA: INDICADA
 FECHA: MAYO
 27 DE
 2022

ARCHIVO: PLANIMETRIA
 PROYECTO
 TRUCHICOLA
 FECHA COPIA: 27/05/22

OBSERVACIONES:

ZONA DE
 ESTANQUES

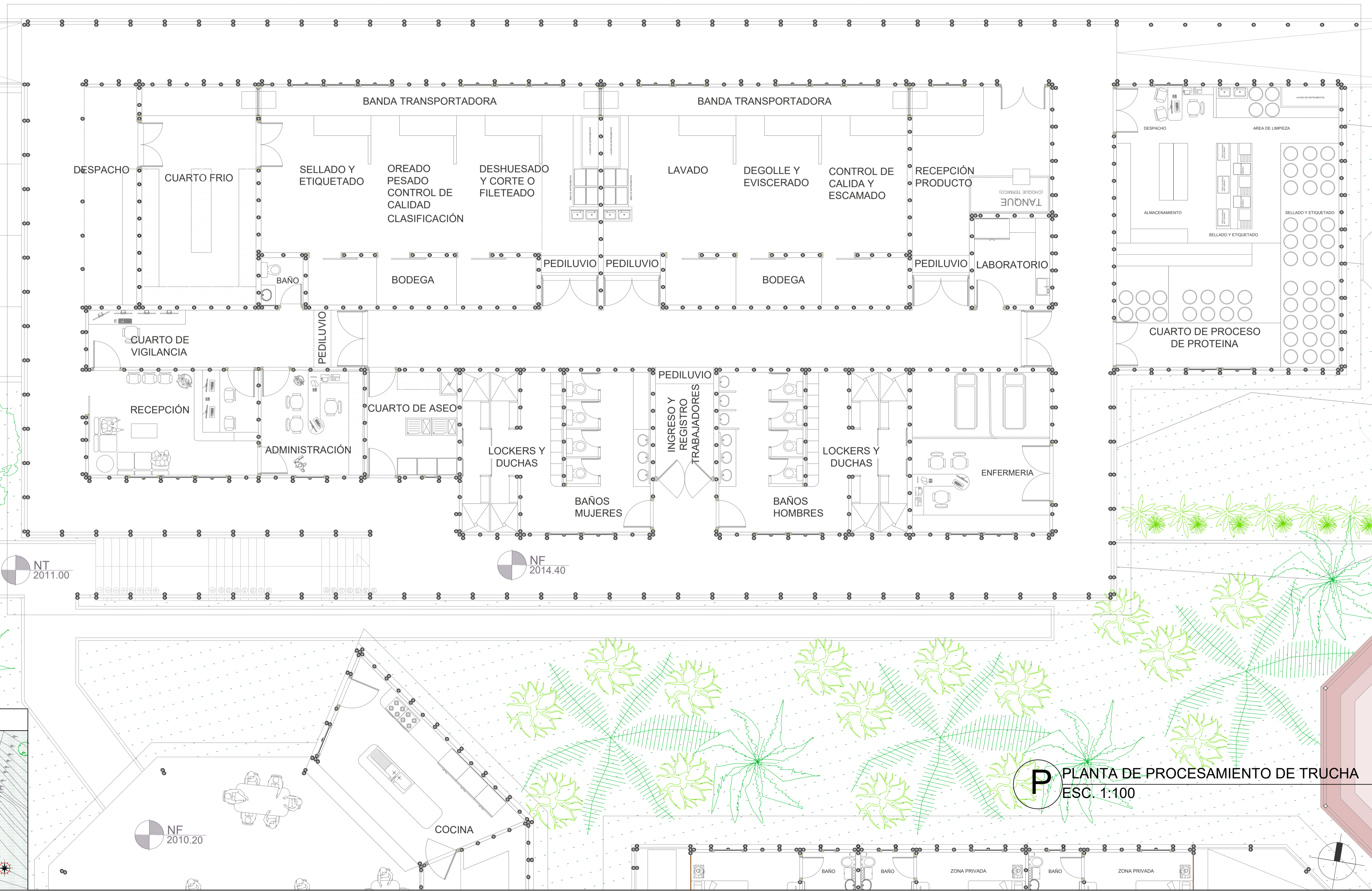

NT
 2011.00

NF
 2014.40

NF
 2010.20

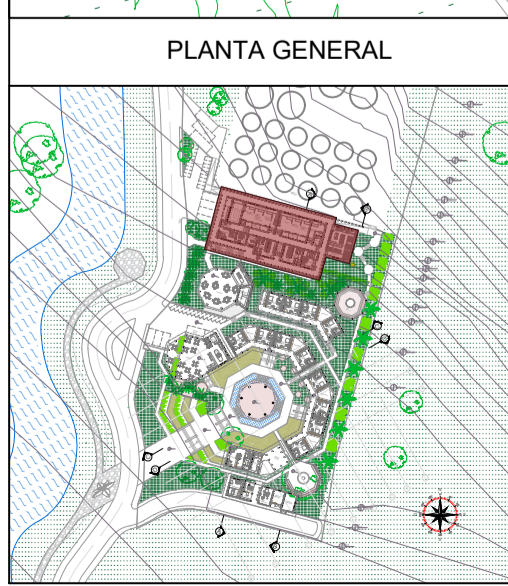

P PLANTA DE PROCESAMIENTO DE TRUCHA
 ESC. 1:100



FACULTAD DE ARQUITECTURA

PROYECTO:
 PROYECTO DE ARQUITECTURA
 OPCIÓN ENFASIS
 SEMESTRE X 2022

CONTIENE:
 1. CIMIENTOS DE PLANTA DE PROCESAMIENTO DE TRUCHA

REFERENCIAS:

ESCALA:	FECHA:
INDICADA	MAYO 27 DE 2022

ARCHIVO:	FECHA COPIA:
PLANIMETRIA PROYECTO TRUCHICOLA	27/05/22

OBSERVACIONES:

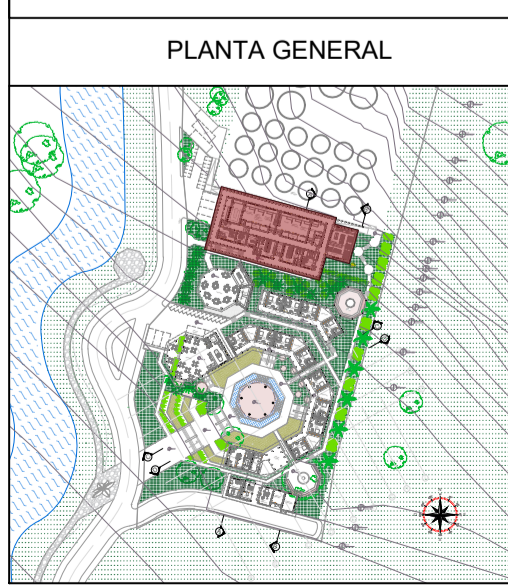
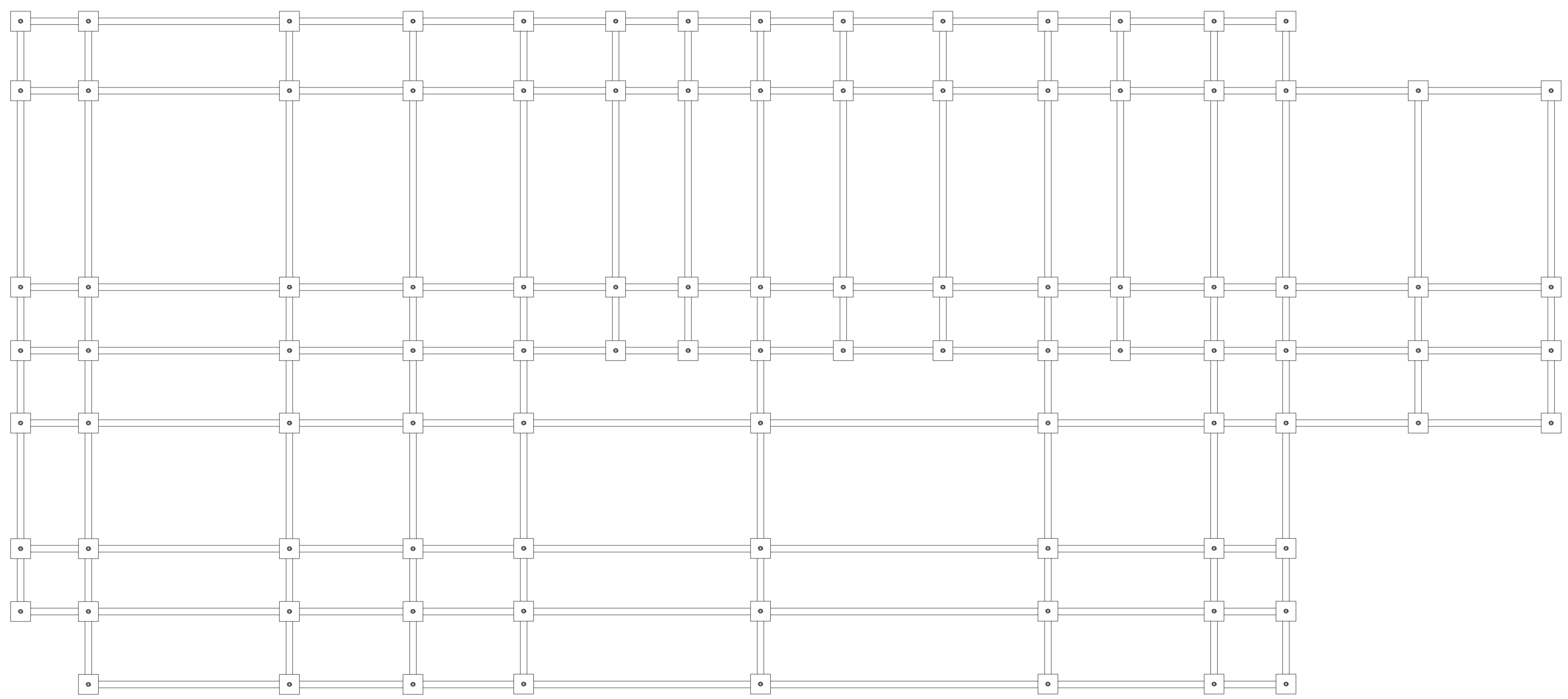

P CIMIENTOS DE PLANTA DE PROCESAMIENTO DE TRUCHA
 ESC. 1:85

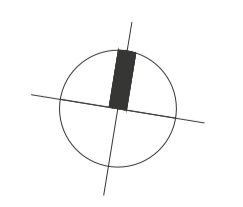



FACULTAD DE ARQUITECTURA

PROYECTO:
 PROYECTO DE ARQUITECTURA
 OPCIÓN ENFASIS
 SEMESTRE X 2022

CONTIENE:
 1. CUBIERTA DE PLANTA DE PROCESAMIENTO DE TRUCHA

REFERENCIAS:

ESCALA: INDICADA
 FECHA: MAYO 27 DE 2022

ARCHIVO: PLANIMETRIA PROYECTO TRUCHICOLA
 FECHA COPIA: 27/05/22

OBSERVACIONES:

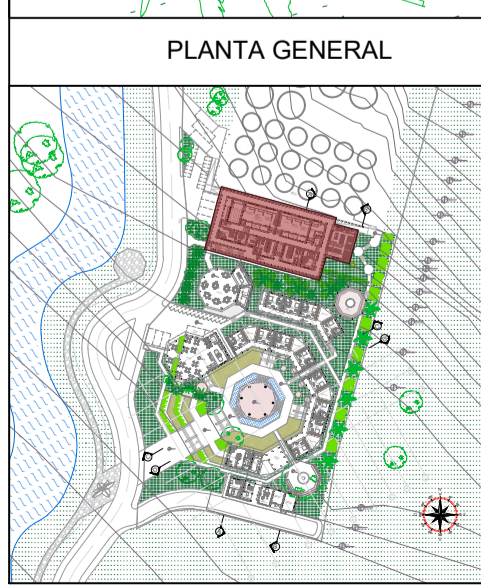
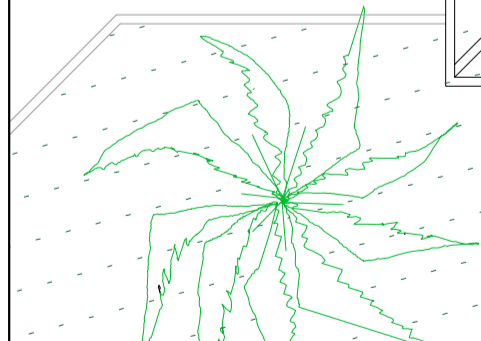
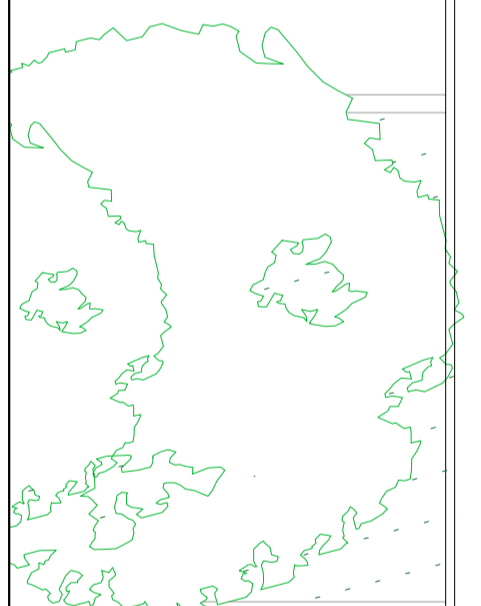
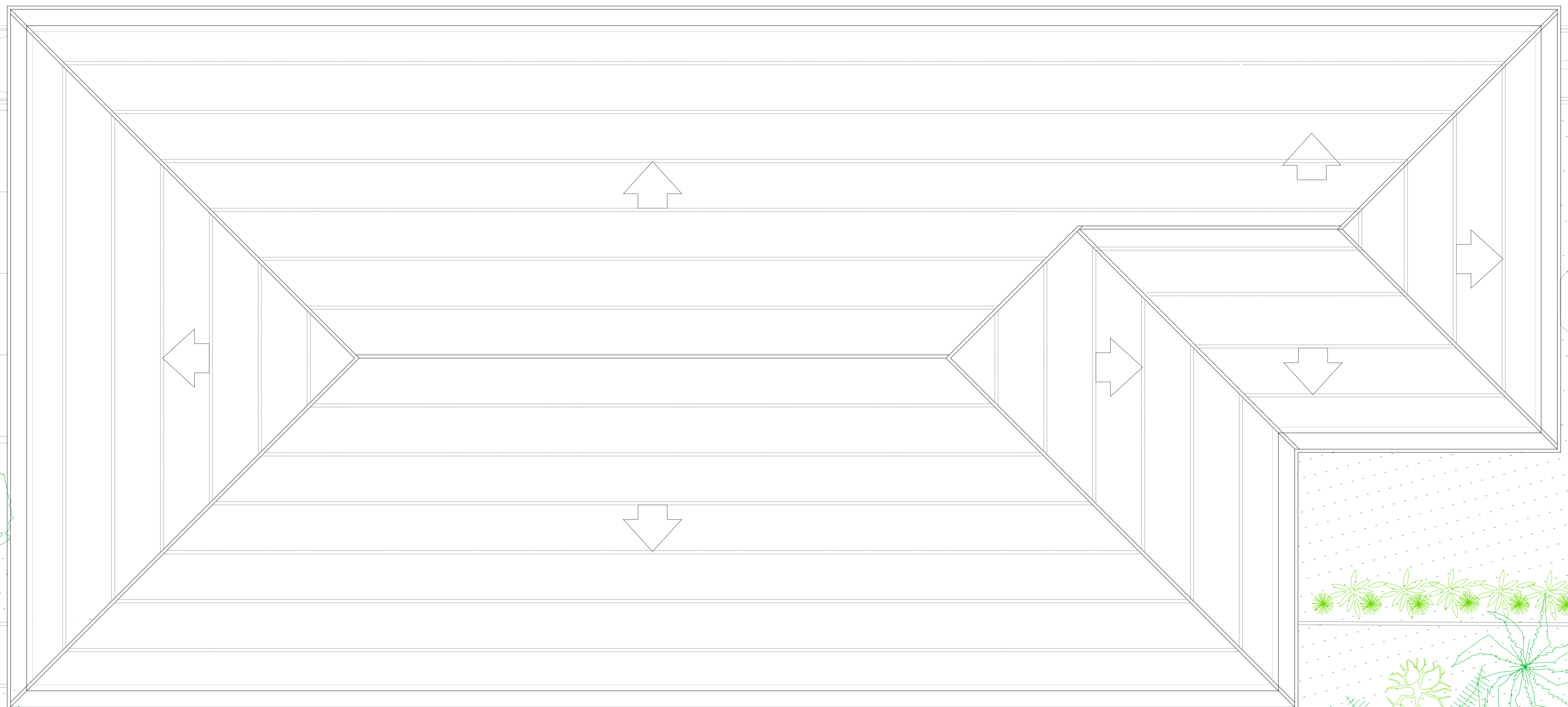

P

CUBIERTA DE PLANTA DE PROCESAMIENTO DE TRUCHA
 ESC. 1:85

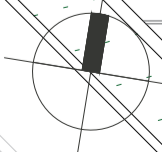



FACULTAD DE ARQUITECTURA

PROYECTO:
 PROYECTO DE ARQUITECTURA
 OPCION ENFASIS
 SEMESTRE X 2022

CONTIENE:
 1. FRANJA PARTE TECNICA

REFERENCIAS:

ESCALA:	FECHA:
INDICADA	MAYO 27 DE 2022

ARCHIVO:	FECHA COPIA:
PLANIMETRIA PROYECTO TRUCHICOLA	27/05/22

OBSERVACIONES:

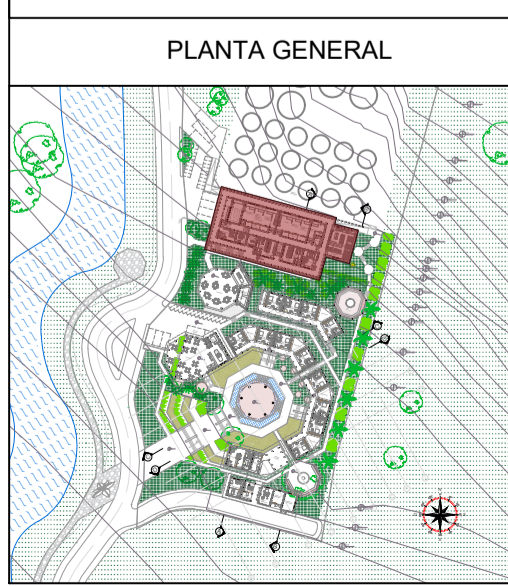
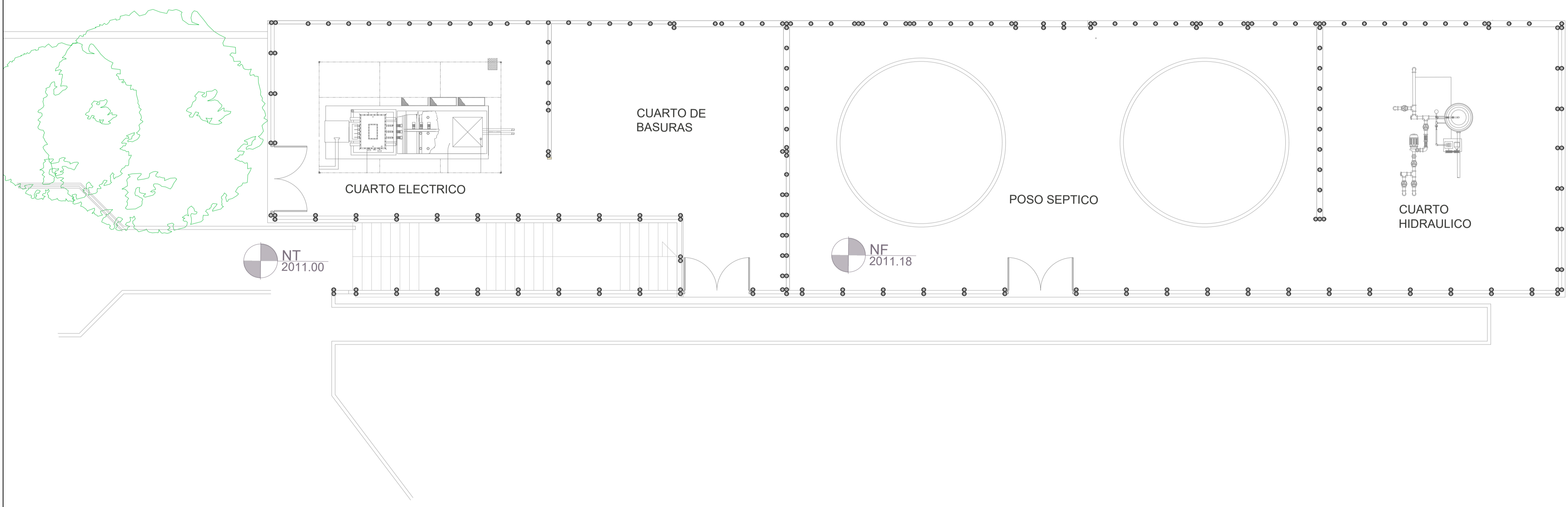

P PLANTA FRANJA TECNICA
 ESC. 1:75

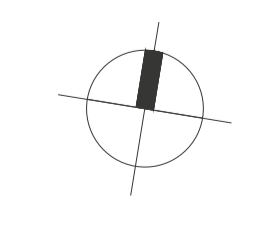

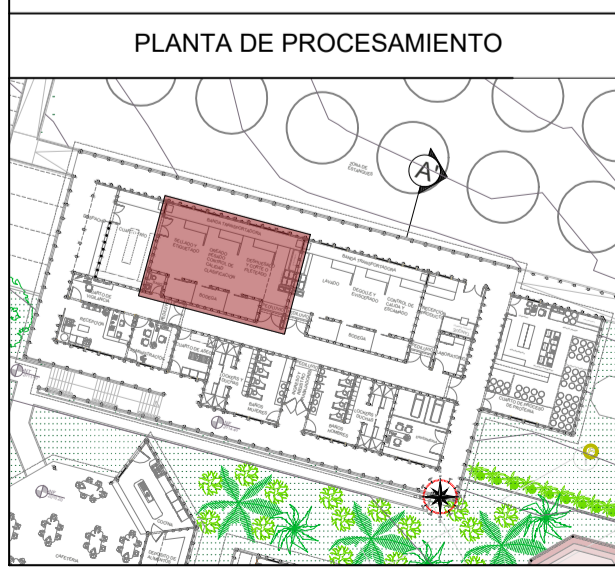
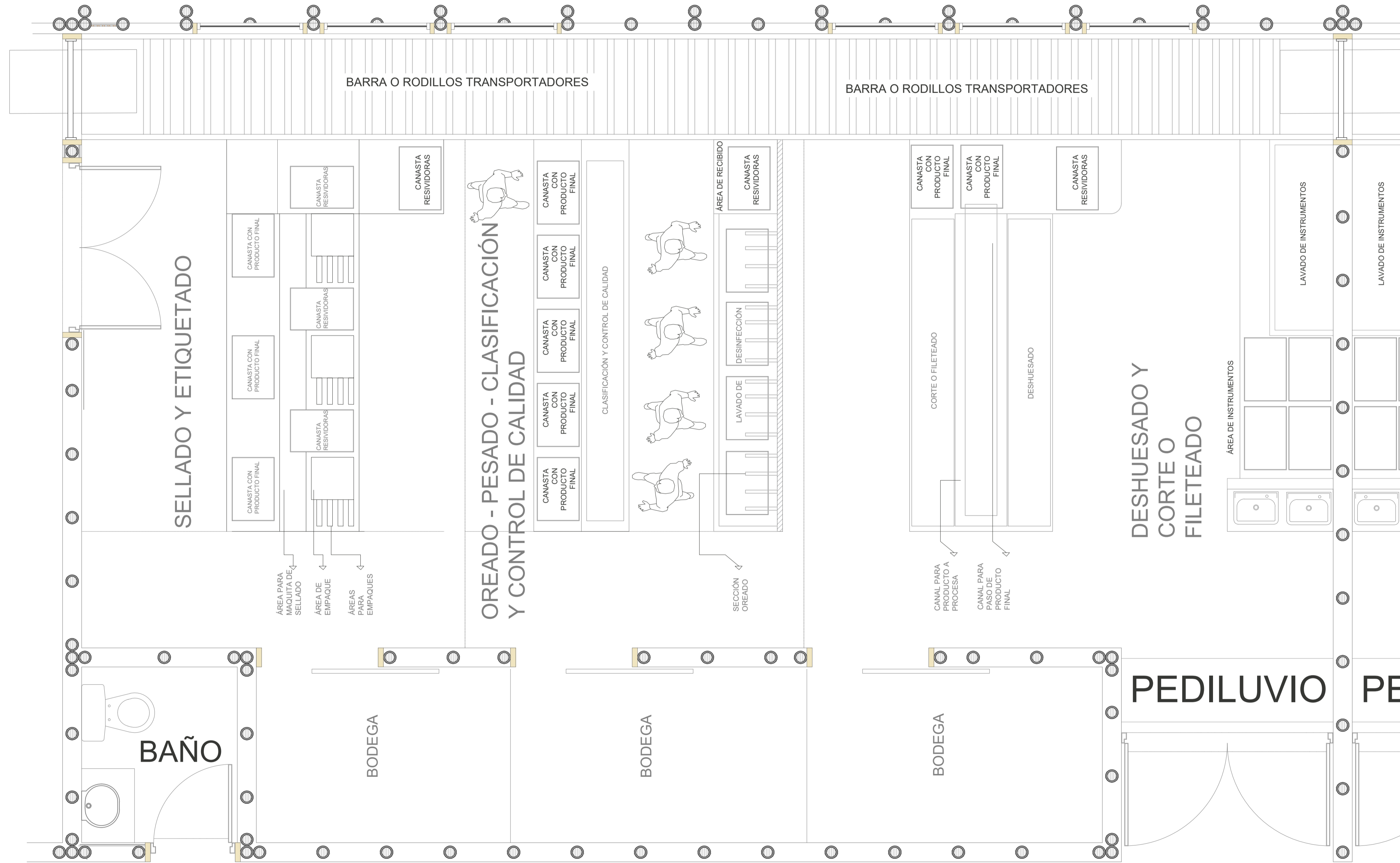
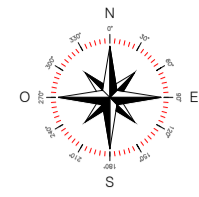

P LINEA DE PROCESAMIENTO ZONA LIMPIA
ESC. 1.25

REVISIÓN:	PLANO No.	PLANCHA No.
1	A-033	33
DE		DE
37		37
UNIVERSIDAD La Gran Colombia		
FACULTAD DE ARQUITECTURA		
PROYECTO:		
PROYECTO DE ARQUITECTURA		
OPCIÓN ENFASIS		
SEMESTRE X 2022		
CONTIENE:		
1. LINEA DE PROCESAMIENTO ZONA LIMPIA		
REFERENCIAS:		
ESCALA: 1.25	FECHA: MAYO 27 DE 2022	
ARCHIVO: PLANIMETRIA PROYECTO TRUCHICOLA	FECHA COPIA: 27/05/22	
OBSERVACIONES:		
REVISIÓN: 1	PLANO No. A-033	PLANCHA No. 33 DE 37

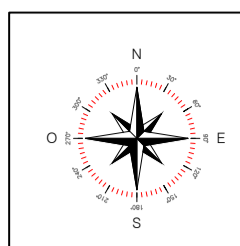
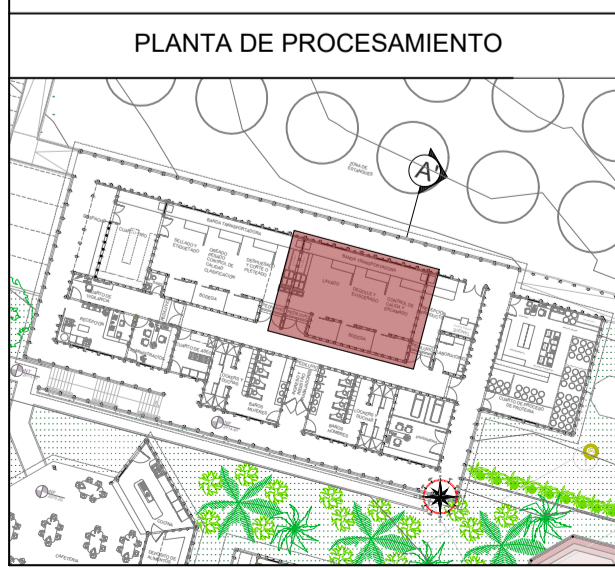
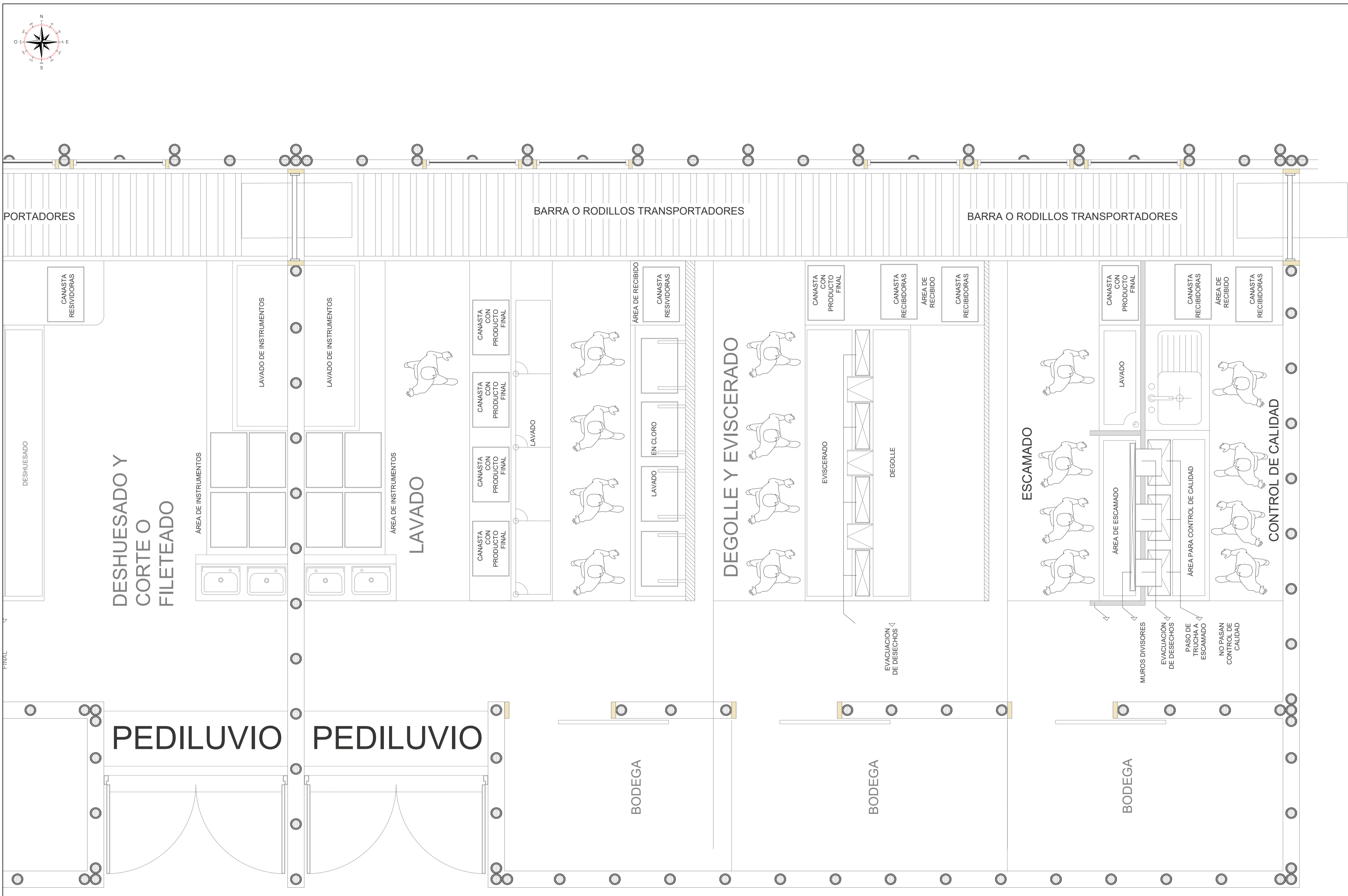

REVISION:	PLANO No.	PLANCHA No.
1	A-034	34
DE		37
FACULTAD DE ARQUITECTURA		
PROYECTO:		
PROYECTO DE ARQUITECTURA OPCIÓN ENFASIS SEMESTRE X 2022		
CONTIENE:		
1. LINEA DE PROCESAMIENTO ZONA SUCIA		
REFERENCIAS:		
ESCALA:	FECHA:	
1.25	MAYO 27 DE 2022	
ARCHIVO:	FECHA COPIA:	
PLANIMETRIA PROYECTO TRUCHICOLA	27/05/22	
OBSERVACIONES:		
REVISION:	PLANO No.	PLANCHA No.
1	A-034	34
DE		37

P LINEA DE PROCESAMIENTO ZONA SUCIA
ESC. 1.25



FACULTAD DE ARQUITECTURA

PROYECTO:
 PROYECTO DE ARQUITECTURA
 OPCION DE ÉNFASIS
 SEMESTRE X 2022

CONTIENE:
 1. PLANTA RESTAURANTE TRUCHICOLA

REFERENCIAS:

ESCALA: INDICADA
 FECHA: MAYO 27 DE 2022

ARCHIVO: PROYECTO TRUCHICOLA
 FECHA COPIA: 27/05/22

OBSERVACIONES:

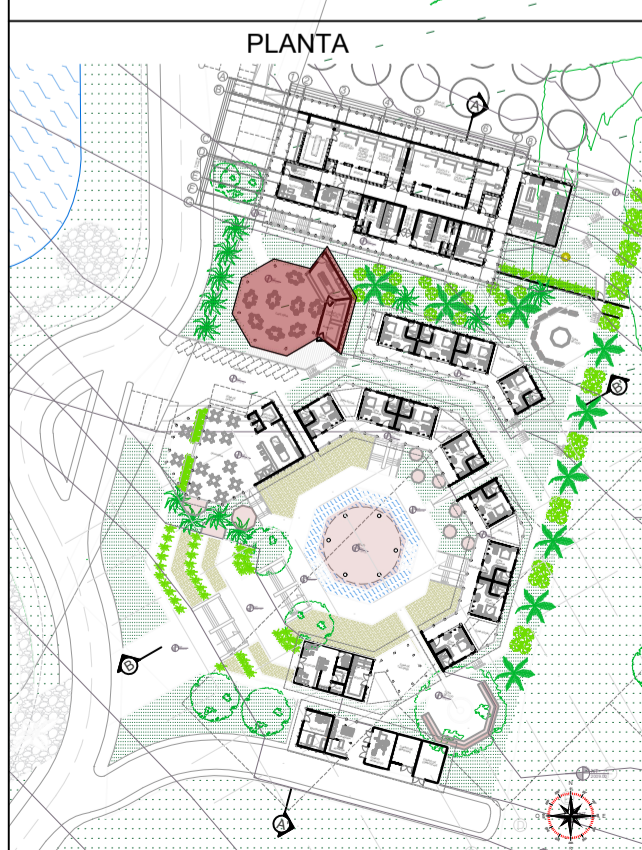
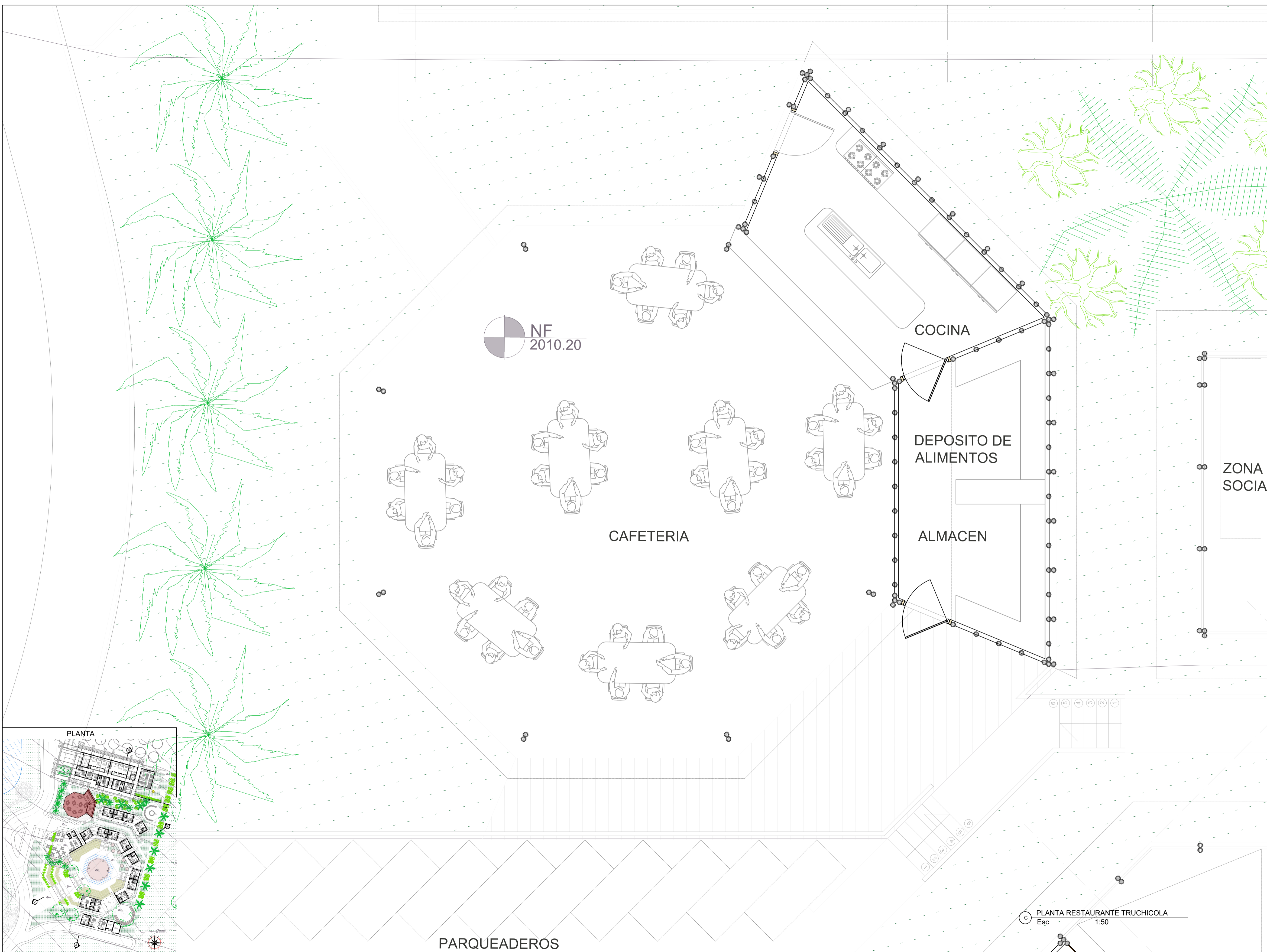

PLANTA RESTAURANTE TRUCHICOLA
 Esc 1:50

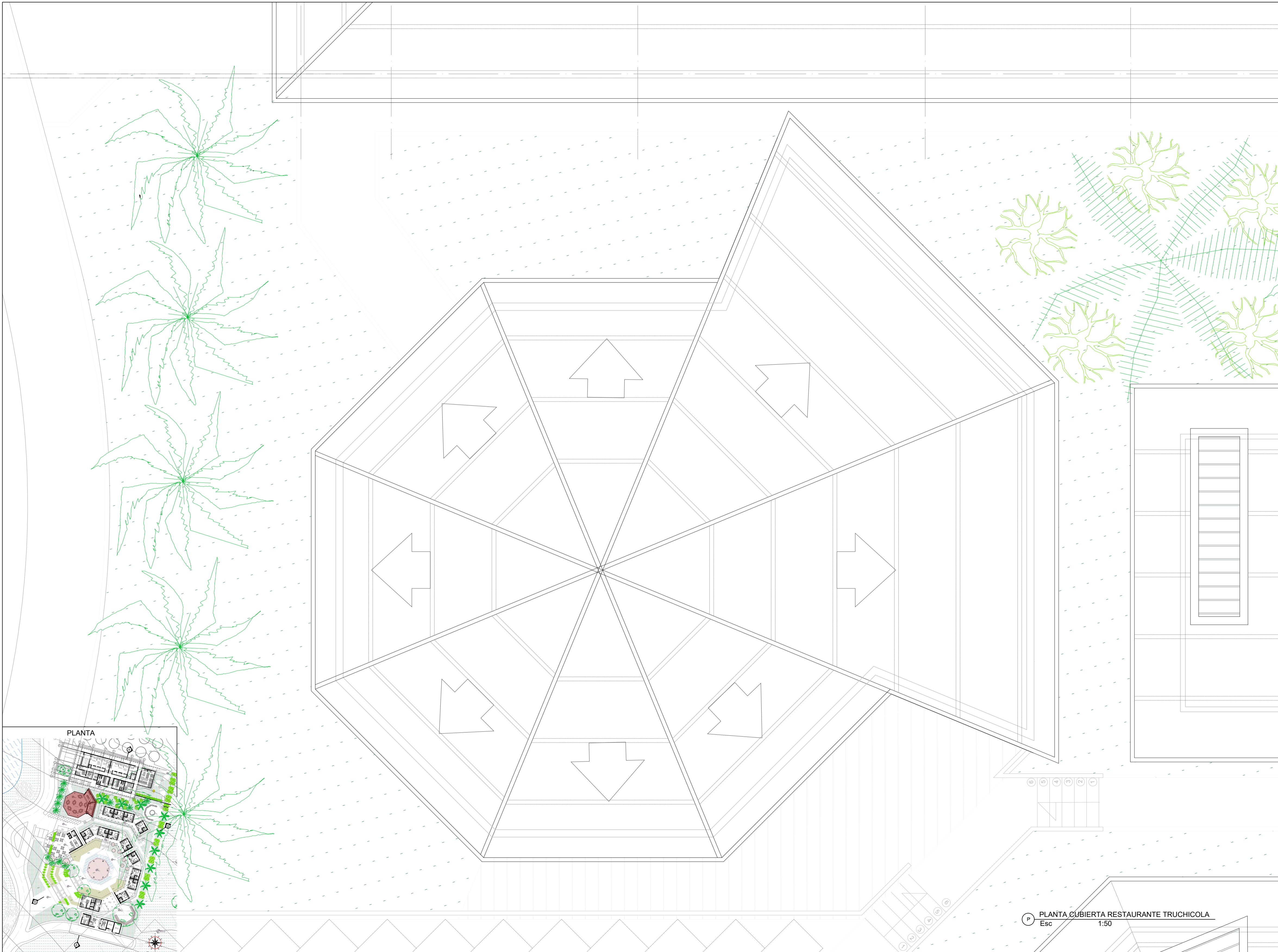

REVISIÓN	PLANO No.	PLANCHA No.
1	A-036	36
DE		DE
37		37
 UNIVERSIDAD La Gran Colombia		
FACULTAD DE ARQUITECTURA		
PROYECTO:		
PROYECTO DE ARQUITECTURA		
OPCIÓN DE ÉNFASIS		
SEMESTRE X 2022		
CONTIENE:		
1. PLANTA RESTAURANTE TRUCHICOLA		
REFERENCIAS:		
ESCALA:	FECHA:	
INDICADA	MAYO 27 DE 2022	
ARCHIVO:	FECHA COPIA:	
PROYECTO TRUCHICOLA	27/05/22	
OBSERVACIONES:		
REVISIÓN:	PLANO No.	PLANCHA No.
1	A-036	36
		DE
		37

P PLANTA CUBIERTA RESTAURANTE TRUCHICOLA
 Esc 1:50

