

An aerial, black and white photograph of a dense urban grid. A river flows through the center of the city. In the lower-left quadrant, a large stadium with an oval field is visible. The text is overlaid in white on the image.

BOOK EJECUTIVO DE PLANOS

INCLUSIVE LAND REGENERATION

Regenerando El Paisaje Urbano

INCLUSIVE LAND REGENERATION

Regenerando El Paisaje Urbano

INDICE DE PLANOS

CODIGO

NOMBRE

CODIGO

NOMBRE

GENERALES

G-001	Plano de localización
G-002	Propuesta urbana
G-003	Unidades de actuación urbanística y RAPS

UNIDADES DE ACTUACION URBANISTICA

P-001	Acercamientos U.A.U
P-002	Cargas y beneficios U.A.U. No 01
P-003	Implantación unidad 01
P-004	Plaza - unidad 01
P-005	Cargas y beneficios U.A.U. No 02
P-006	Unidad de actuación No. 02
P-007	Pasaje articulador - unidad 02
P-008	Cargas y beneficios U.A.U. No 03
P-009	Unidad de actuación No. 03
P-010	Plazoleta de las bellas artes - unidad 03
P-011	Pasaje comercial - unidad 03
P-012	Pasaje comercial - unidad 03
P-013	Cargas y beneficios U.A.U. No 04
P-014	Unidad de actuación No. 04
P-015	Plazoleta - Unidad 04
P-016	Pasaje - Unidad 04
P-017	Cargas y beneficios U.A.U. No 05
P-018	Cargas y beneficios U.A.U. No 06
P-019	Cargas y beneficios U.A.U. No 07
P-020	Unidad de actuación No. 07

P-021	Equipamiento U.A.U. No 07
P-022	Detalle U.A.U No. 07
P-023	Cargas y beneficios U.A.U. No 08
P-024	Unidad de actuación No. 08
P-025	Cargas y beneficios U.A.U. No 09
P-026	Unidad de actuación No. 09

REDES AMBIENTALES SEGURAS - RAPS

P-000	Acercamiento RAPS
P-001	Localización de tramos
P-002	Tramo: carrera 7 - carrera 9
P-003	Tramo: carrera 13 - carrera 9
P-004	Tramo peatonal RAPS calle 59
P-005	Plano tramo intersección
P-006	Plano tramo intersección
P-007	Localización de tramos
P-008	Planta tramo: carrera 7 - carrera 9
P-009	Planta tramo: carrera 13 - carrera 9
P-010	Localización de tramos
P-011	Plano tramo intersección
P-012	Plano tramo intersección
P-013	Plano tramo intersección
P-014	Localización de tramos
P-015	Tramo: carrera 10 - carrera 11
P-016	Tramo: carrera 11 - carrera 13

INCLUSIVE LAND REGENERATION



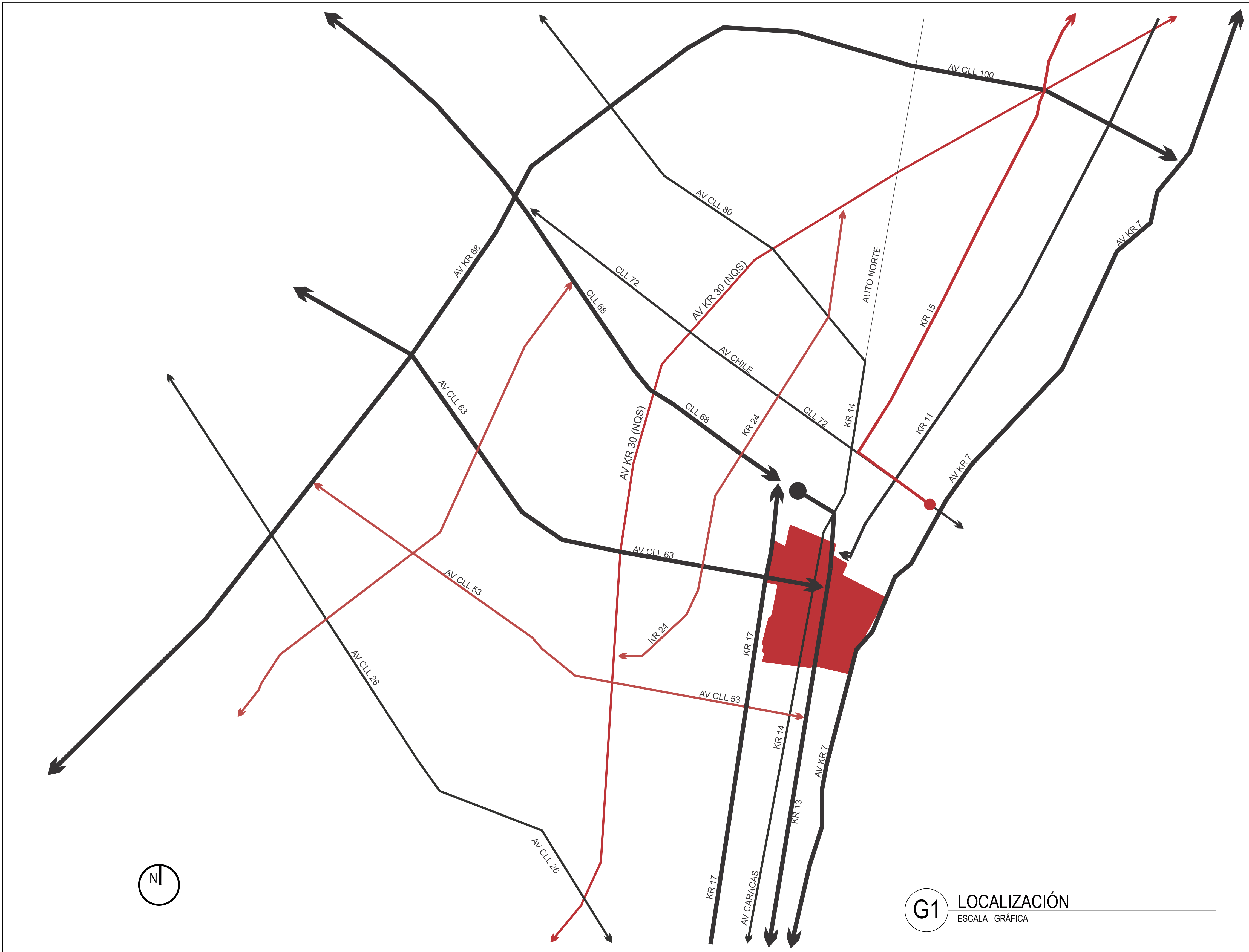

Regenerando El Paisaje Urbano

INDICE DE PLANOS

CODIGO	NOMBRE	CODIGO	NOMBRE
REDES AMBIENTALES SEGURAS - RAPS		P-050	Planta tramo sección
P-017	Localización de tramos	P-051	Planta tramo sección
P-018	Tramo: carrera 13 - carrera 14	P-052	Perfil con calzada a desnivel
P-019	Tramo: carrera 14 - carrera 15	P-053	Perfil peatonalización parcial
P-020	Localización de tramos	DETALLES	
P-021	Tramo: carrera 7 - carrera 9	P-001	Semaforización
P-022	Tramo: carrera 13 - carrera 9	P-002	Corte
P-023	Localización de tramos	P-003	Planta tipo A
P-024	Localización de tramos	P-004	Planta tipo C
P-025	Plano tramo intersección	P-005	Planta tipo A
P-026	Plano tramo intersección	D-006	Banca 1
P-027	Localización de tramos	D-007	Banca 1
P-028	Tramo: carrera 9a - carrera 13	D-008	Banca 1
P-029	Localización de tramos	D-009	Banca 1
P-030	Tramo: calle 58a- carrera 59	D-010	Banca 1
P-031	Tramo: calle 57- carrera 58a	D-011	Banca 1
P-032	Localización de tramos	D-012	Banca 2
P-033	Tramo: calle 60- carrera 61	D-013	Banca 2
P-034	Tramo: calle 59- carrera 60	D-014	Banca 2
P-035	Localización de tramos	D-015	Banca 2
P-036	Tramo: calle 63- carrera 63a	D-016	Banca 2
P-037	Tramo: calle 61- carrera 63	D-017	Banca 2
P-038	Localización de tramos	D-018	Tablero
P-039	Tramo: calle 63- carrera 63a		
P-040	Tramo: calle 61- carrera 63		



G1 LOCALIZACIÓN
ESCALA GRÁFICA

REVISIÓN No.	PLANO No.	PLANCHAS No.
1	G-001	1 DE 1
00-V		
 UNIVERSIDAD La Gran Colombia		
FACULTAD DE ARQUITECTURA PROYECTO DE GRADO		
PROYECTO: INCLUSIVE LAND REGENERATION: REGENERANDO EL PAISAJE URBANO BOGOTÁ 2021		
CONVENCIONES:  UN SOLO SENTIDO  DOBLE SENTIDO  POLÍGONO		
CURSO: OPCIÓN DE ÉNFASIS		
CONTIENE: PLANO DE LOCALIZACIÓN		
OBSERVACIONES:		
ESCALA: INDICADA	FECHA: MAYO 29 DE 2021	
ARCHIVO:	FECHA COPIA:	
DIBUJÓ	ELABORACIÓN	



REVISIÓN	PLANO No.	PLANCHA No.
1	G-002	1
FACULTAD DE ARQUITECTURA PROYECTO DE GRADO		
PROYECTO: INCLUSIVE LAND REGENERATION: REGENERANDO EL PAISAJE URBANO BOGOTÁ 2021		
CONVENCIONES: ZONAS DURAS ZONAS BLANDAS		
CURSO: OPCIÓN DE ÉNFASIS		
CONTIENE: 1. PROPUESTA URBANA		
OBSERVACIONES: 1.		
ESCALA:	FECHA:	
INDICADA	MAYO 29 DE 2021	
ARCHIVO:	FECHA COPIA:	
DIBUJÓ:	ELABORACION:	
REVISIÓN	PLANO No.	PLANCHA No.
1	G-002	1

G2 PROPUESTA URBANA
 ESCALA 1:2000

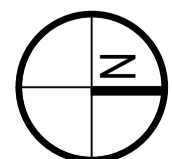
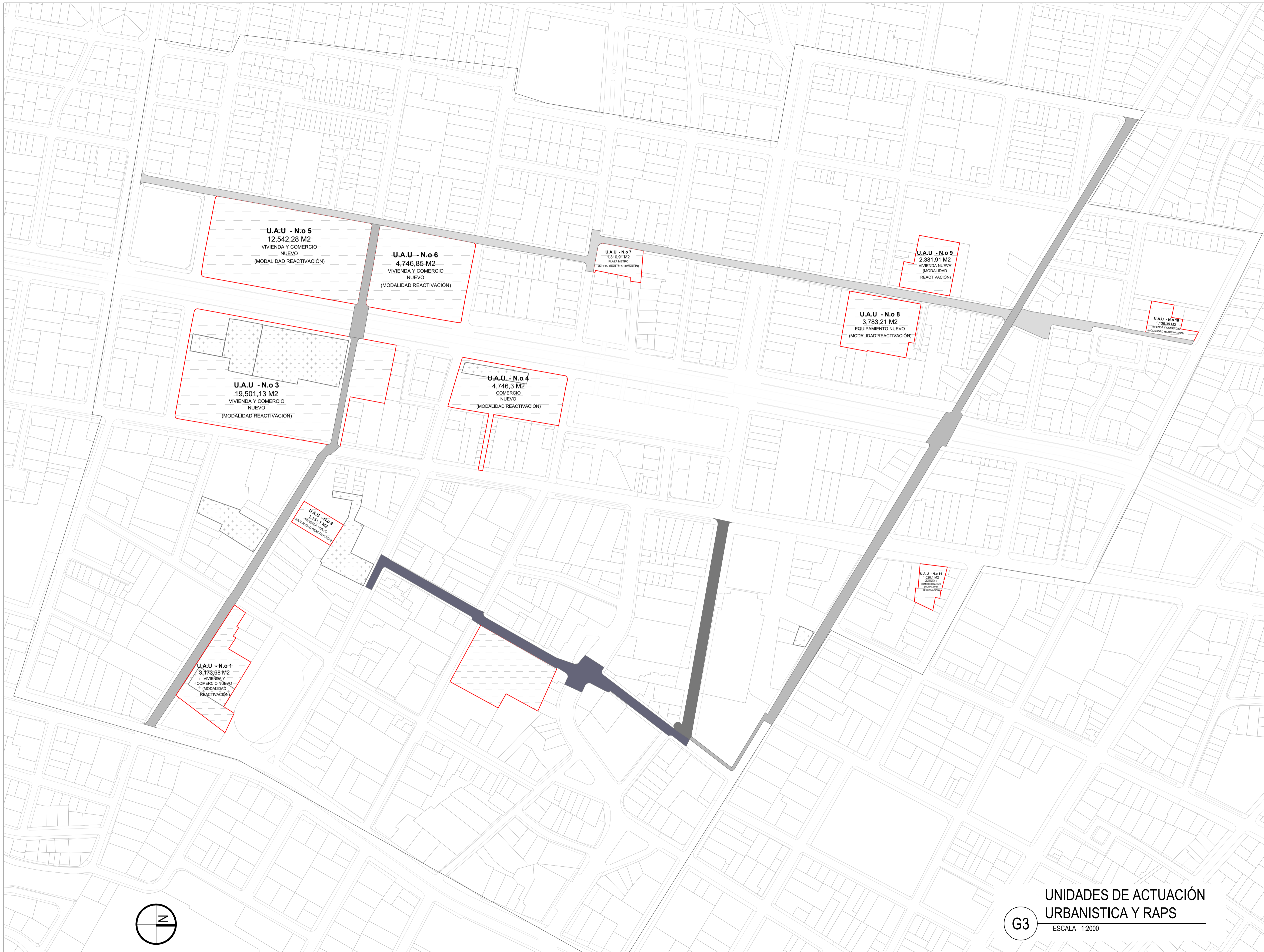

G3

UNIDADES DE ACTUACIÓN URBANÍSTICA Y RAPS

ESCALA 1:2000

REVISIÓN No. 1	PLANO No. G-003	PLANCHA No. 1
UNIVERSIDAD La Gran Colombia		
FACULTAD DE ARQUITECTURA		
PROYECTO DE GRADO		
PROYECTO: INCLUSIVE LAND REGENERATION: REGENERANDO EL PAISAJE URBANO BOGOTÁ 2021		
CONVENCIONES: UNIDAD DE ACTUACIÓN ÁREAS DE MANEJO DIFERENCIADO RAPS		
CURSO: OPCIÓN DE ÉNFASIS		
CONTIENE: 1. PROPUESTA URBANA		
OBSERVACIONES: 1.		
ESCALA: INDICADA	FECHA: MAYO 29 DE 2021	
ARCHIVO:	FECHA COPIA:	
DIBUJO:	ELABORACIÓN:	
REVISIÓN No. 1	PLANO No. G-003	PLANCHA No. 1

PROYECTO:

INCLUSIVE LAND
REGENERATION:
REGENERANDO EL PAISAJE
URBANO

BOGOTÁ 2021

CONVENCIONES:

- ZONAS DURAS
- ZONAS BLANDAS
- ACERCAMIENTOS

CURSO:

CONTIENE:

1. PROPUESTA URBANA
2. SEÑALAMIENTO DE ACERCAMIENTOS POR CADA U.A.U.

OBSERVACIONES:

- 1.

ESCALA:

FECHA:
MAYO
29 DE
2021

ARCHIVO:

FECHA COPIA:

DIBUJÓ:

ELABORÓ:

REVISIÓN:

PLANO No.

PLANCHA No.

A-000

1 DE 1



COBERTURA VEGETAL

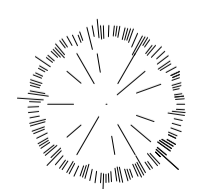

LIQUIDAMBAR
Copa: 8m

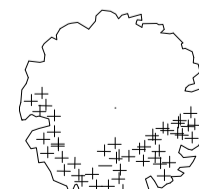

EUGENIA
Copa: 8m

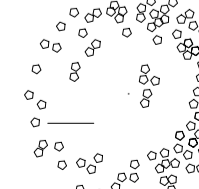

CEREZO
Copa: 8 m

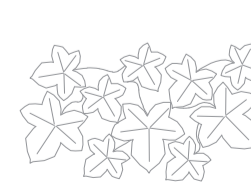

HIEDRA UÑA DE
GATO



CONFETTI



TRÉBOL MORADO

NOTAS

- ACERCAMIENTO U.A.U. No 1: Revisar el Todo el Apartado A-100
- ACERCAMIENTO U.A.U. No 2: Revisar el Todo el Apartado A-200
- ACERCAMIENTO U.A.U. No 3: Revisar el Todo el Apartado A-300
- ACERCAMIENTO U.A.U. No 4: Revisar el Todo el Apartado A-400
- ACERCAMIENTO U.A.U. No 5: Revisar el Todo el Apartado A-500

- ACERCAMIENTO U.A.U. No 6: Revisar el Todo el Apartado A-600
- ACERCAMIENTO U.A.U. No 7: Revisar el Todo el Apartado A-700
- ACERCAMIENTO U.A.U. No 8: Revisar el Todo el Apartado A-800
- ACERCAMIENTO U.A.U. No 9: Revisar el Todo el Apartado A-900

P1

ACERCAMIENTOS U.A.U.
ESCALA 1:2000

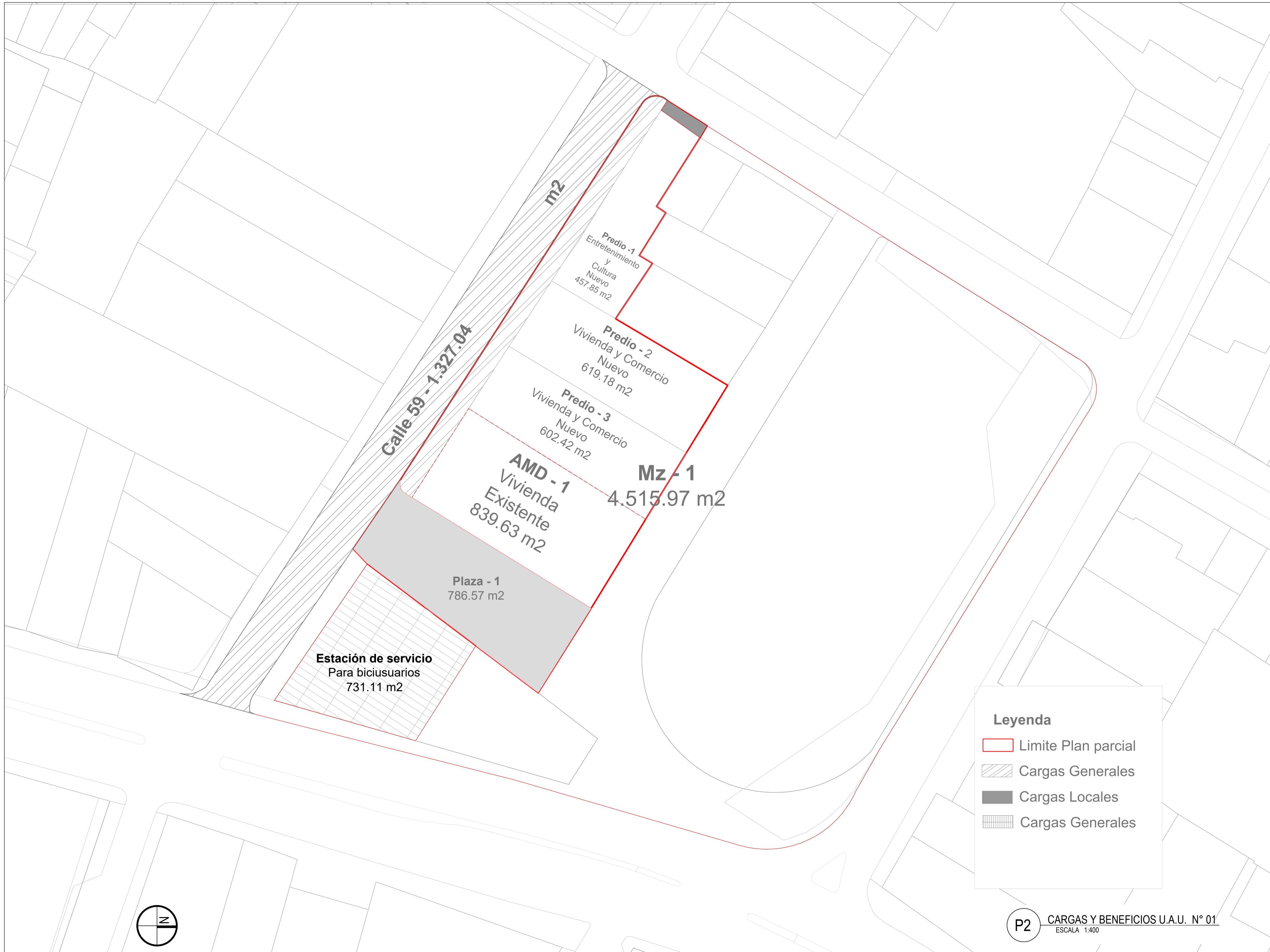

Legenda

[Red outline] Limite Plan parcial

[Diagonal lines] Cargas Generales

[Grey fill] Cargas Locales

[Grid lines] Cargas Generales

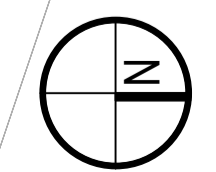

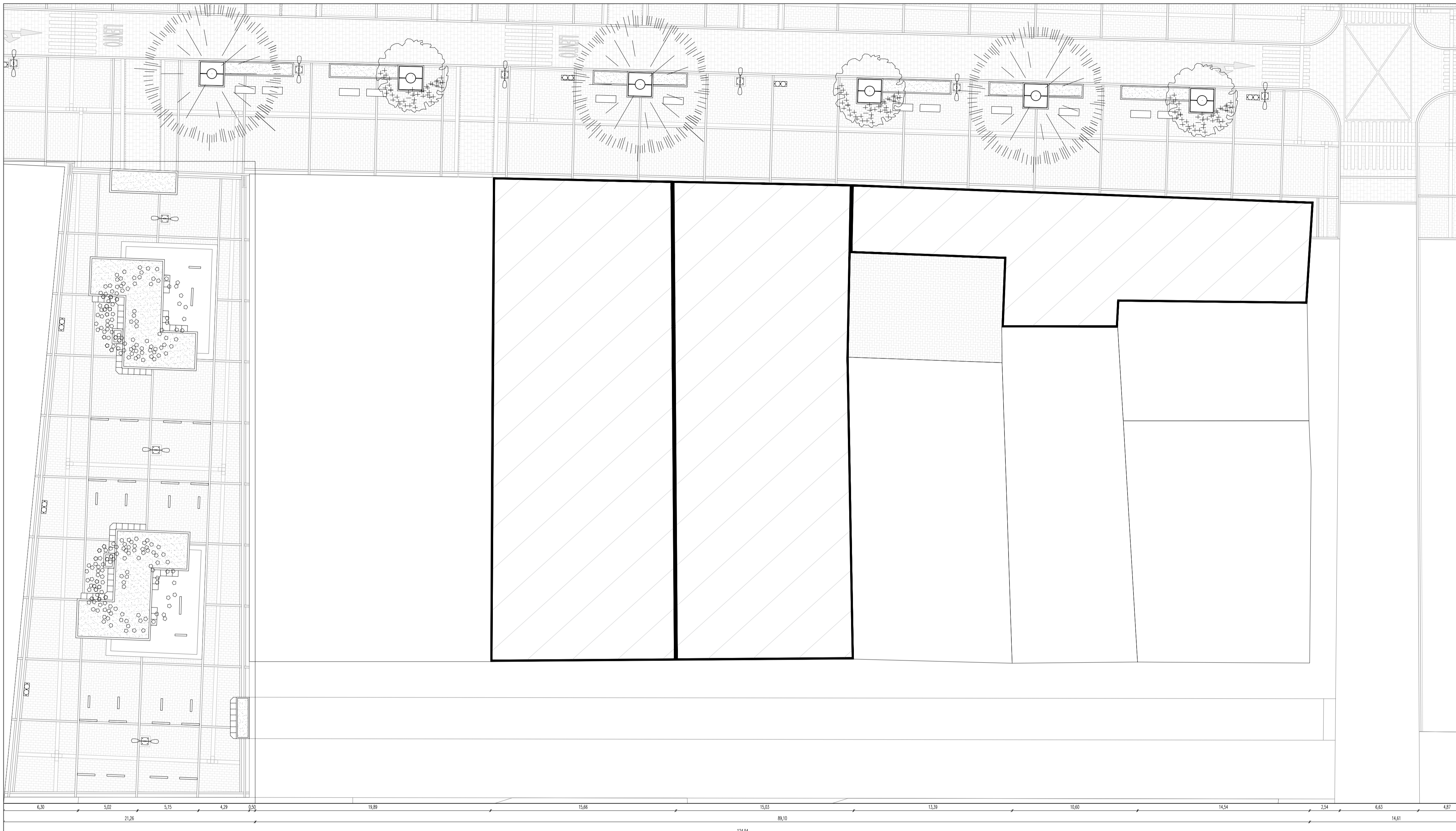

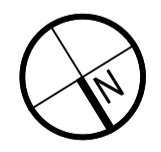

P3 IMPLANTACIÓN UNIDAD 1
ESCALA 1:200

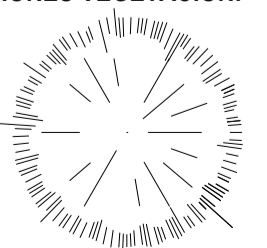
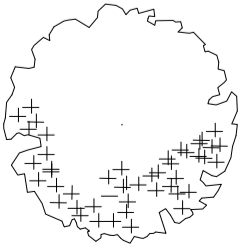
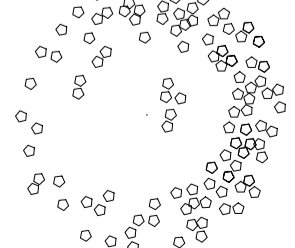
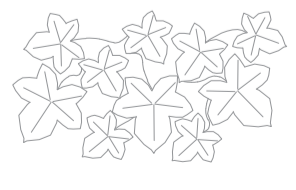

CONVENCIONES VEGETACIÓN:



					
LIQUIDAMBAR Copa: 8m	EUGENIA Copa: 8m	CEREZO Copa: 8m	HIEDRA UÑA DE GATO	CONFETTI	TRÉBOL MORADO

NOTAS:

TABLEROS: Revisar el apartado D-101
 BANCA EN CONCRETO: Revisar el apartado D-106
 PATRON DE MOVILIARIO : Revisar el apartado D-103
 GUÍA PODOTACTIL: Revisar el apartado D-201
 LUMINARIA: Revisar el apartado D-107
 CARGAS Y BENEFICIOS: Revisar el apartado A-001
 CARCAMO: Revisar el apartado D-201
 BORDILLO: Revisar el apartado D-202
 BACAS: Revisar el apartado D-105

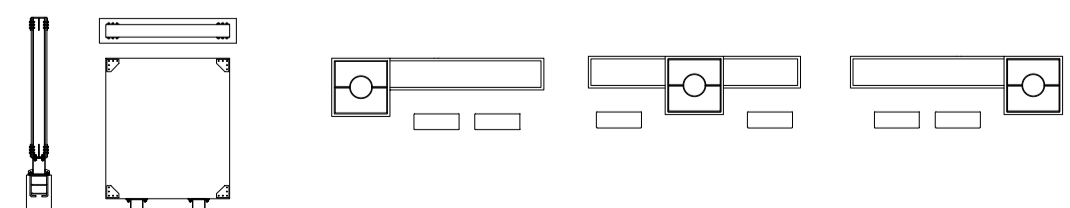
Se destaca el diseño de tableros modulares utilizados para la libre expresión y el patron de mobiliario urbano



REVISIÓN: 1	PLANO No. A-102	PLANCHAS No. 1 DE 1
 UNIVERSIDAD La Gran Colombia		
FACULTAD DE ARQUITECTURA PROYECTO DE GRADO		
PROYECTO: INCLUSIVE LAND REGENERATION: REGENERANDO EL PAISAJE URBANO BOGOTÁ 2021		
CONVENCIONES:  PREDIOS DE LA U.A.U.		
CURSO: OPCIÓN DE ÉNFASIS		
CONTIENE: 1. PROPUESTA URBANA UNIDAD DE ACTUACIÓN N° 03		
OBSERVACIONES: 1.		
ESCALA: INDICADA	FECHA: MAYO 29 DE 2021	FECHA COPIA:
ARCHIVO:	ELABORACIÓN:	
DIBUJO:	ELABORACIÓN:	
REVISIÓN: 1	PLANO No. A-102	PLANCHAS No. 1 DE 1

PROYECTO:

INCLUSIVE LAND REGENERATION:
 REGENERANDO EL PAISAJE URBANO

BOGOTÁ 2021

CONVENCIONES:

CURSO:

OPCIÓN DE ÉNFASIS

CONTIENE:

1. PLAZA UNIDAD DE ACTUACIÓN N° 01

OBSERVACIONES:

- 1.

ESCALA:

INDICADA

FECHA:

MAYO 29 DE 2021

ARCHIVO:

FECHA COPIA:

DIBUJO:

ELABORACIÓN:

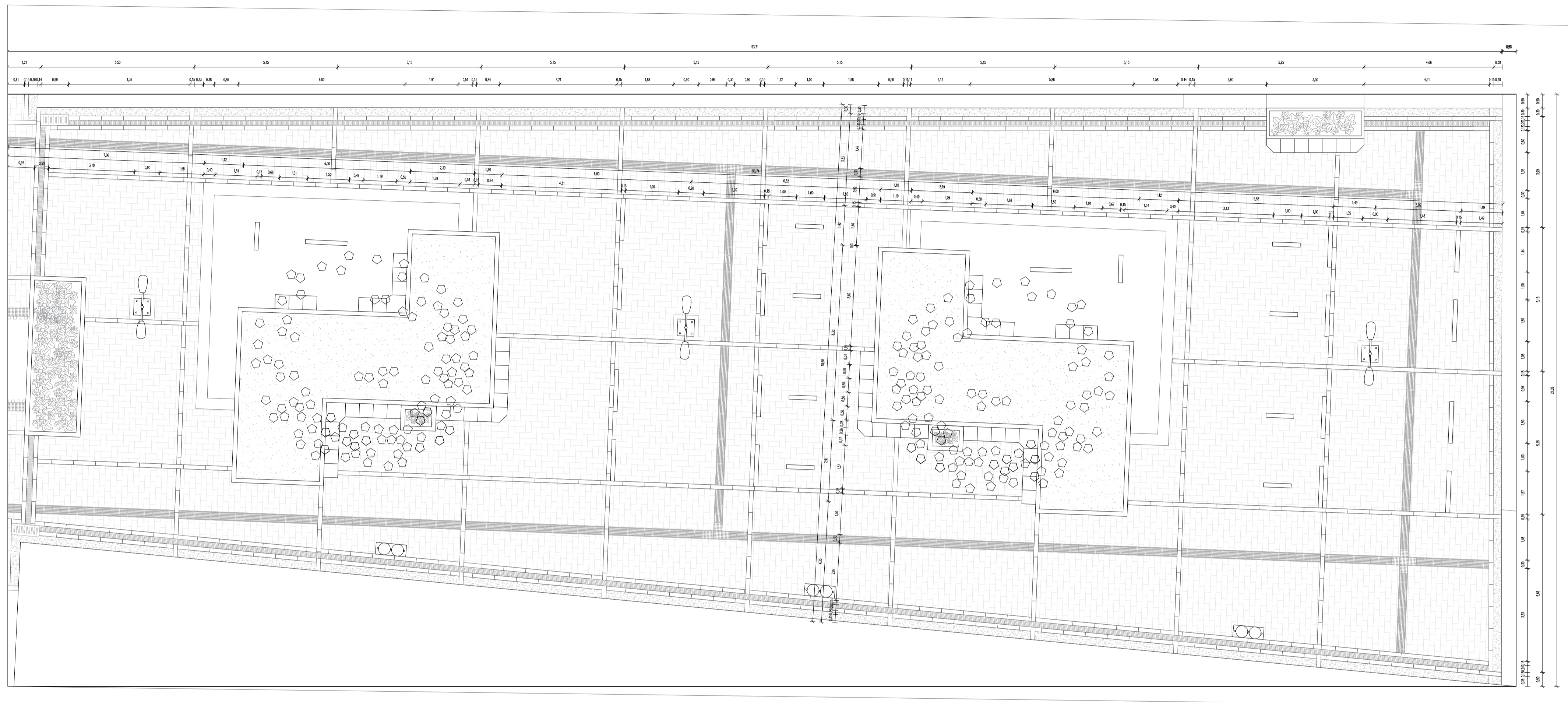

P4 PLAZA - UNIDAD 1
 ESCALA 1:100

CONVENCIONES VEGETACIÓN:

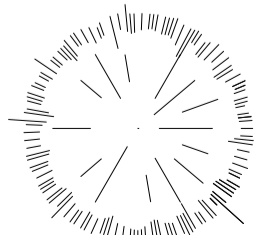

LIQUIDAMBAR
 Copa: 8m

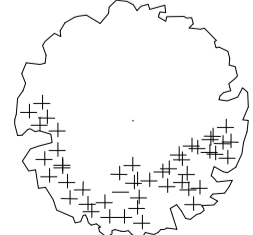

EUGENIA
 Copa: 8m

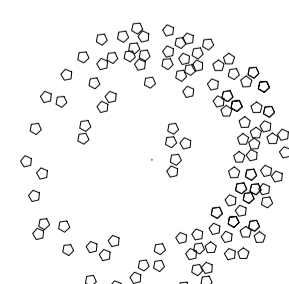

CEREZO
 Copa: 8 m

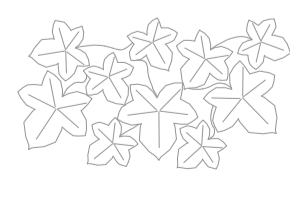

HIEDRA UÑA DE GATO



CONFETTI



TRÉBOL MORADO

NOTAS:

- TABLEROS: Revisar el apartado D-101
- BANCA EN CONCRETO: Revisar el apartado D-106
- PATRON DE MOVILIARIO: Revisar el apartado D-103
- GUÍA PODOTÁCTIL: Revisar el apartado D-201
- LUMINARIA: Revisar el apartado D-107
- CARGAS Y BENEFICIOS: Revisar el apartado A-001
- CARCAMO: Revisar el apartado D-201
- BORDILLO: Revisar el apartado D-202
- BACAS: Revisar el apartado D-105

Se destaca el diseño de tableros modulares utilizados para la libre expresión y el patrón de mobiliario urbano

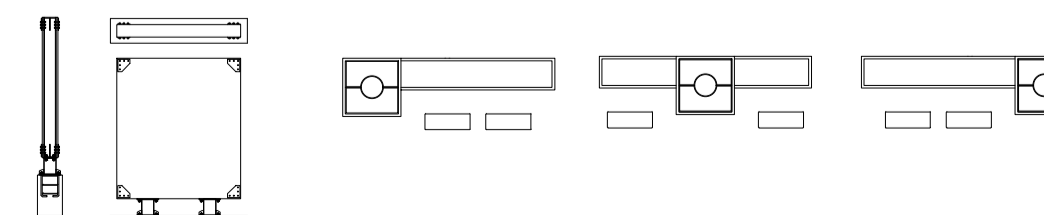

Mz - 2
1.608.45 m²

AMD - 1
Entretenimiento -
comercio
Existente
1583.37 m²

Calle 59 - 366.26 m²

Predio - 3
Vivienda y Comercio
Nuevo
1064.10 m²

Mz - 1
3.161.83 m²

AMD - 1
Comercio
Existente
1997.73 m²

Plaza - 1
191.13 m²

Leyenda

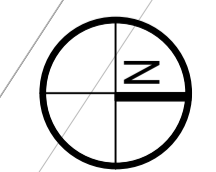

- Limite Plan parcial
- Cargas Generales
- Cargas Locales
- Cargas Generales

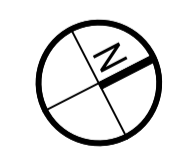

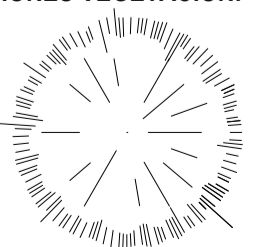
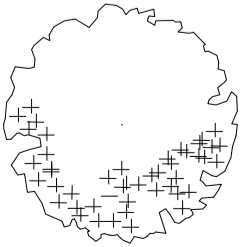
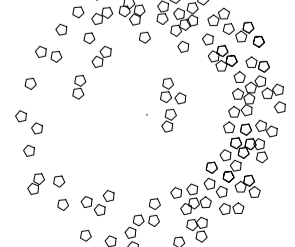
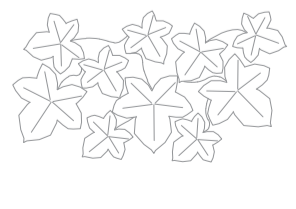

P6 UNIDAD DE ACTUACIÓN N. 02
 ESCALA 1:300

CONVENCIONES VEGETACIÓN:



					
LIQUIDAMBAR Copa: 8m	EUGENIA Copa: 8m	CEREZO Copa: 8m	HIEDRA UÑA DE GATO	CONFETTI	TRÉBOL MORADO

NOTAS:

BANCA EN CONCRETO: Revisar el apartado D-106
 PATRON DE MOVILIARIO : Revisar el apartado D-103
 GUÍA PODOTACTIL: Revisar el apartado D-201
 LUMINARIA: Revisar el apartado D-107
 CARGAS Y BENEFICIOS: Revisar el apartado A-001
 CARCAMO: Revisar el apartado D-201
 BORDILLO: Revisar el apartado D-202
 BACAS: Revisar el apartado D-105

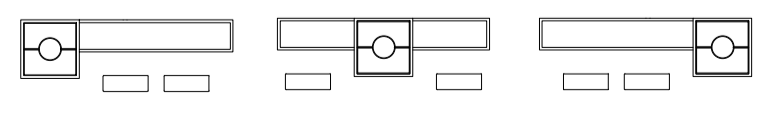
Se destaca el diseño del patron de mobiliario urbano



1	1	1
REVISIÓN	PLANO No.	PLANCHAS No.
1	A-202	1 DE 1
 UNIVERSIDAD La Gran Colombia		
FACULTAD DE ARQUITECTURA		
PROYECTO DE GRADO		
PROYECTO: INCLUSIVE LAND REGENERATION: REGENERANDO EL PAISAJE URBANO BOGOTÁ 2021		
CONVENCIONES:  PREDIOS DE LA U.A.U.		
CURSO: OPCIÓN DE ÉNFASIS		
CONTIENE: 1. PROPUESTA URBANA UNIDAD DE ACTUACIÓN N° 02		
OBSERVACIONES: 1.		
ESCALA:	FECHA:	
INDICADA	MAYO 29 DE 2021	
ARCHIVO:	FECHA COPIA:	
DIBUJO:	ELABORACIÓN:	

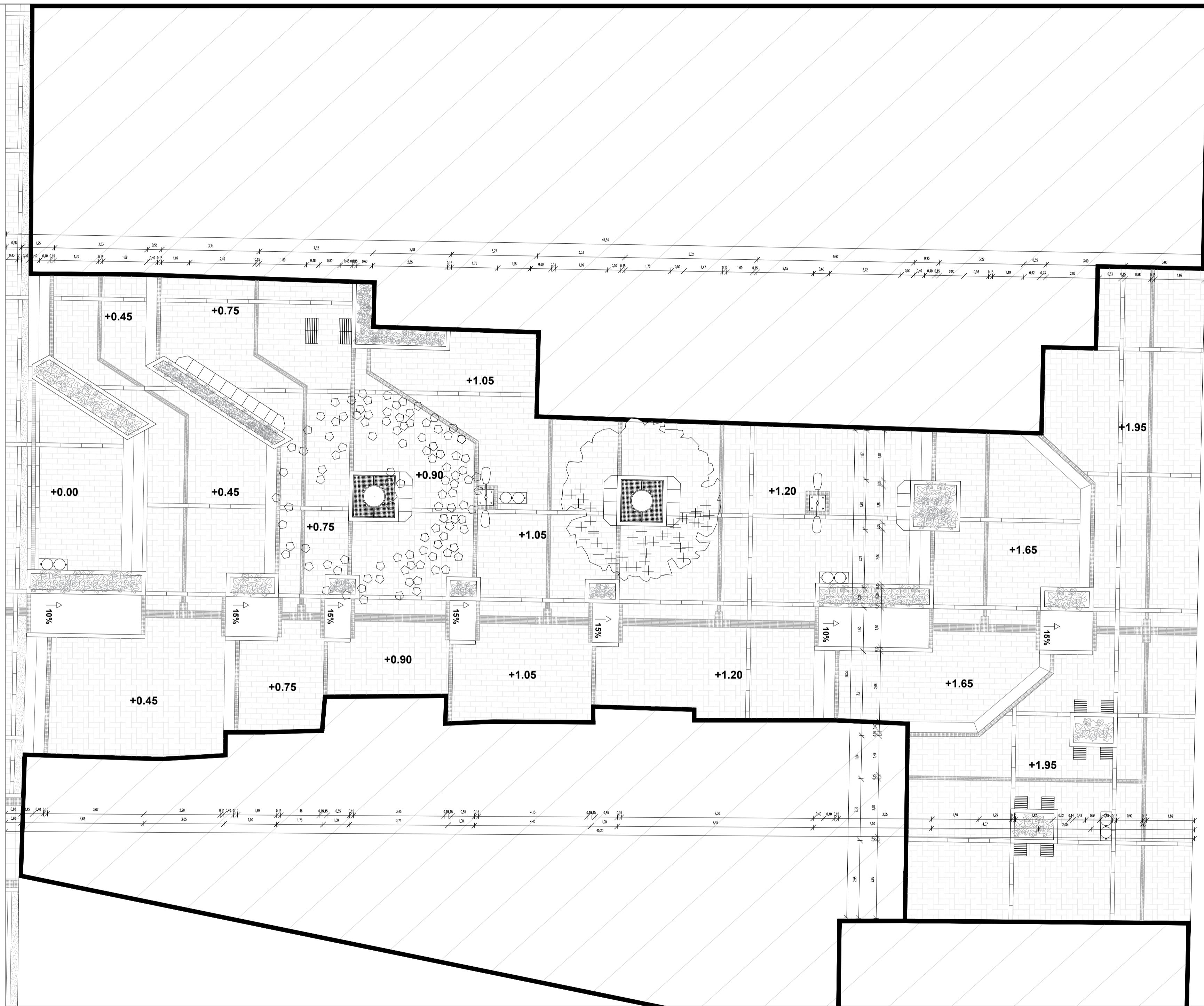

P7 PASAJE ARTICULADOR U.A.U. 2
ESCALA 1:100

CONVENCIONES VEGETACIÓN:

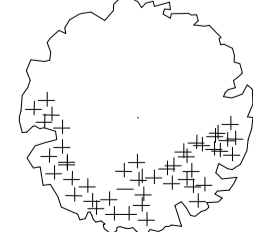

EUGENIA
Copa: 8m

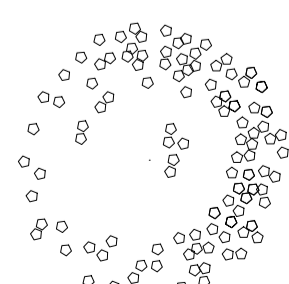

CEREZO
Copa: 8m

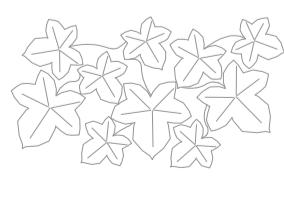

HIEDRA UÑA DE
GATO



CONFETTI



TRÉBOL MORADO

NOTAS:

BANCA EN CONCRETO: Revisar el apartado D-106
 PATRON DE MOVILIARIO : Revisar el apartado D-103
 GUÍA PODOTACTIL: Revisar el apartado D-201
 LUMINARIA: Revisar el apartado D-107
 CARGAS Y BENEFICIOS: Revisar el apartado A-001
 CARCAMO: Revisar el apartado D-201
 BORDILLO: Revisar el apartado D-202
 BACAS: Revisar el apartado D-105

Se destaca el diseño del patron de mobiliario urbano

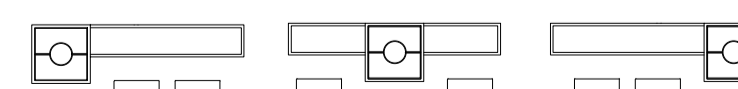

PROYECTO:

INCLUSIVE LAND
REGENERATION:
REGENERANDO EL PAISAJE
URBANO

BOGOTÁ 2021

CONVENCIONES:

▨ PREDIOS DE LA U.A.U.

CURSO:

OPCIÓN DE ÉNFASIS

CONTIENE:

1. PASAJE ARTICULADOR
UNIDAD DE ACTUACIÓN
N° 02

OBSERVACIONES:

- 1.

ESCALA:

INDICADA

FECHA:

MAYO
29 DE
2021

ARCHIVO:

FECHA COPIA:

DIBUJO:

ELABORACIÓN:

PROYECTO:

INCLUSIVE LAND
REGENERATION:
REGENERANDO EL PAISAJE
URBANO

BOGOTÁ 2021

CONVENCIONES:

- Limite Plan parcial
- Cargas Generales
- Cargas Locales
- Cargas Generales
- Bicicarril

CURSO:

OPCIÓN DE ÉNFASIS

CONTIENE:

1. PROPUESTA URBANA
UNIDAD DE ACTUACIÓN
N° 03

OBSERVACIONES:

- 1.

ESCALA:

INDICADA

FECHA:

MAYO
29 DE
2021

ARCHIVO:

FECHA COPIA:

DIBUJÓ:

ELABORACIÓN:

REVISIÓN:

1

PLANO No.

A-301

PLANCHA No.

1

DE

1

Leyenda

- Limite Plan parcial
- Cargas Generales
- Cargas Locales
- Cargas Generales
- Bicicarril

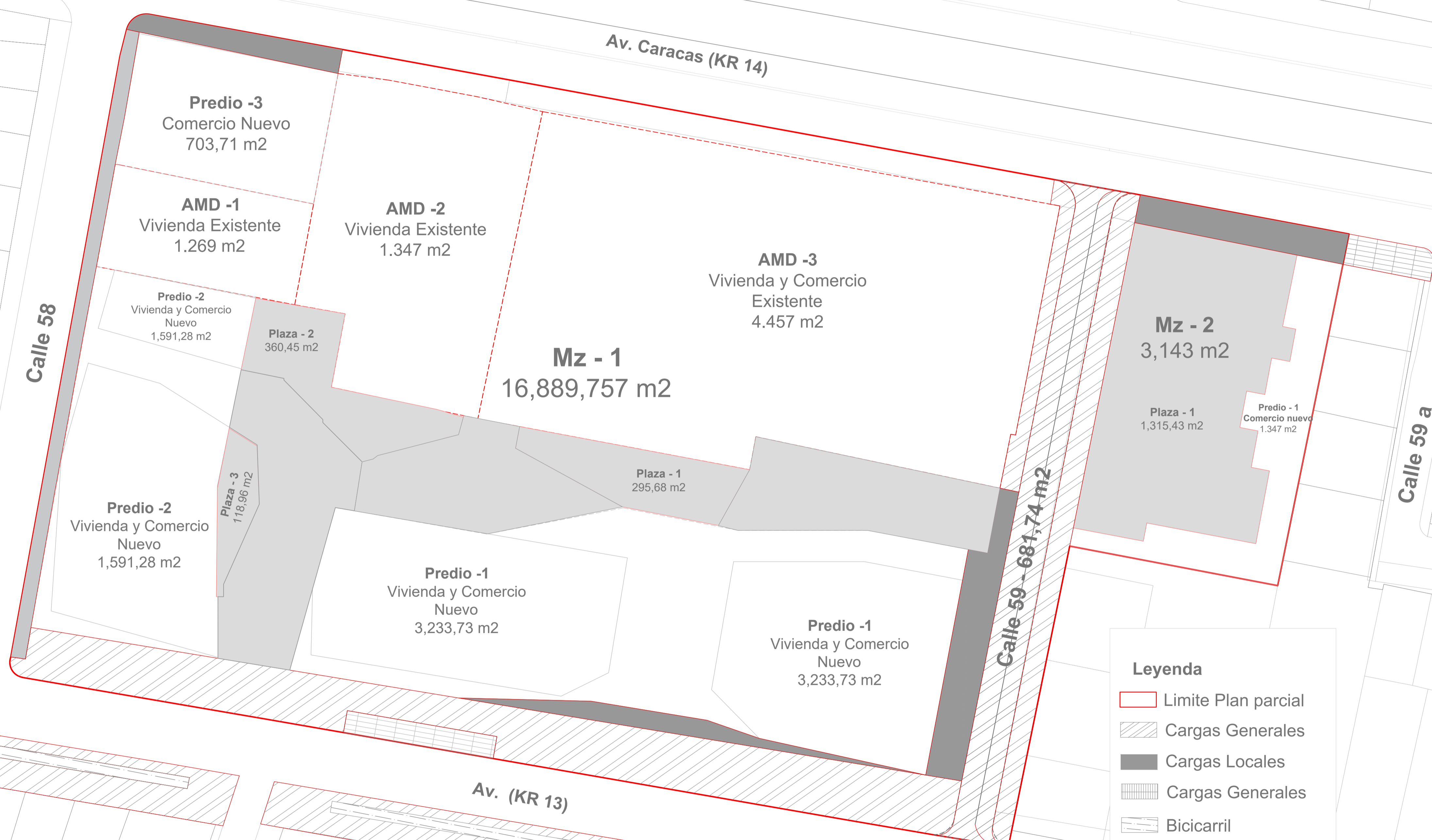

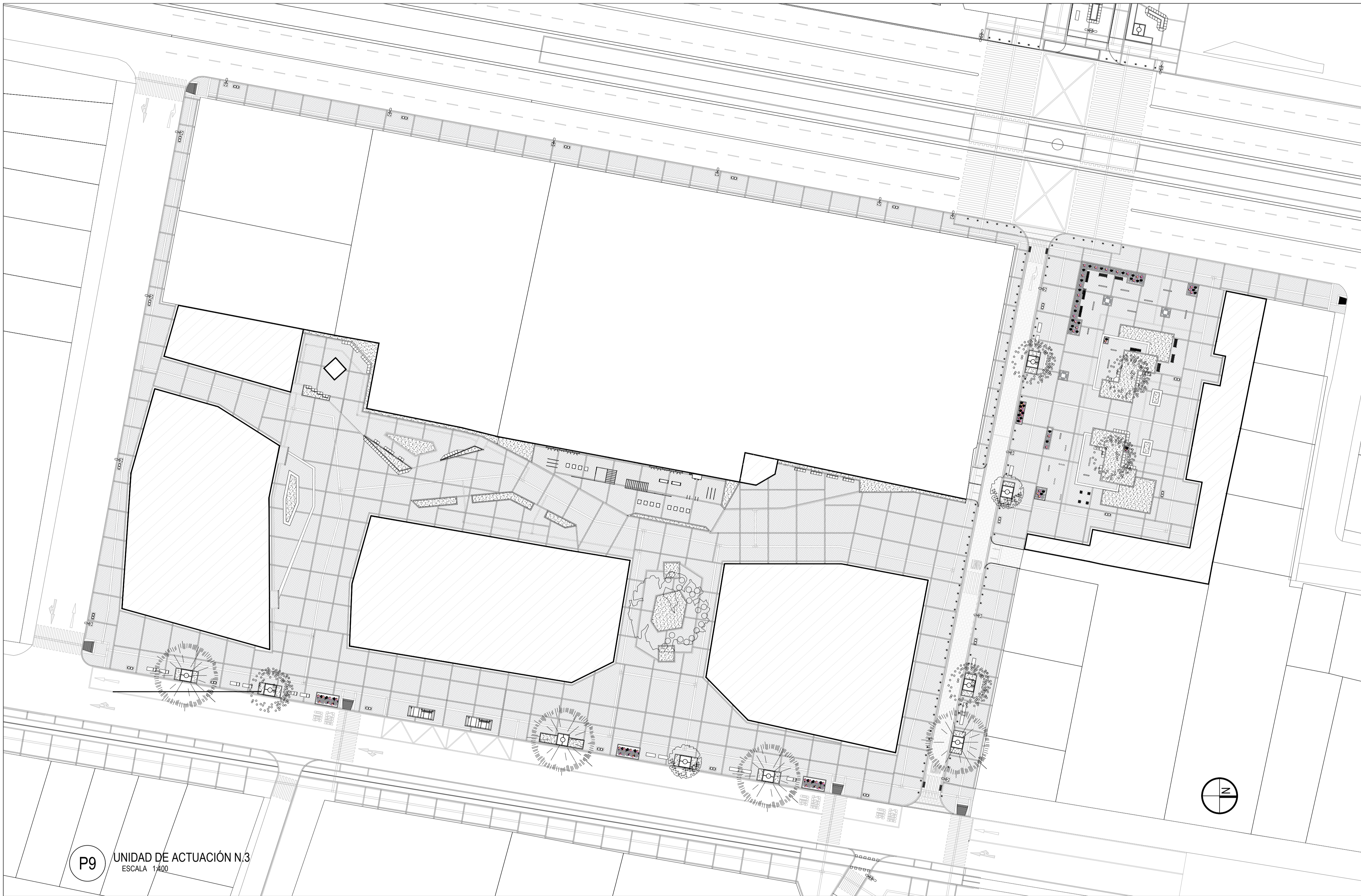

P9 UNIDAD DE ACTUACIÓN N.3
ESCALA 1:400



FACULTAD DE ARQUITECTURA

PROYECTO DE GRADO

PROYECTO:
INCLUSIVE LAND REGENERATION:
REGENERANDO EL PAISAJE URBANO

BOGOTÁ 2021

CONVENCIONES:
PREDIOS DE LA U.A.U.

CURSO:
OPCIÓN DE ÉNFASIS

CONTIENE:
1. PROPUESTA URBANA
UNIDAD DE ACTUACIÓN N° 03

OBSERVACIONES:
1.

ESCALA: INDICADA
FECHA: MAYO 29 DE 2021

ARCHIVO: FECHA COPIA:

DIBUJO: ELABORACIÓN:

CONVENCIONES VEGETACIÓN:

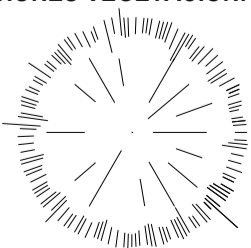

LIQUIDAMBAR
Copa: 8m

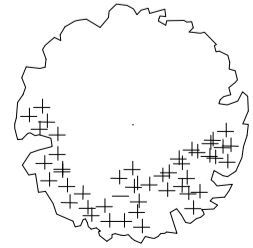

EUGENIA
Copa: 8m

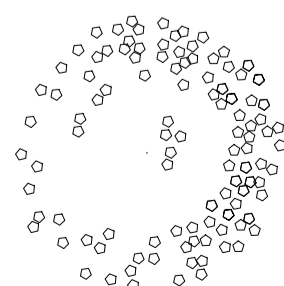

CEREZO
Copa: 8m

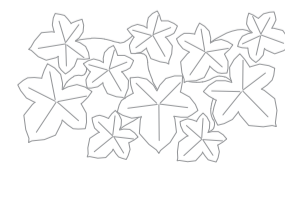

HIEDRA UÑA DE GATO



CONFETTI



TRÉBOL MORADO

NOTAS:

- TABLEROS: Revisar el apartado D-101
- BANCA EN CONCRETO: Revisar el apartado D-106
- PATRON DE MOVILIARIO: Revisar el apartado D-103
- GUÍA PODOTACTIL: Revisar el apartado D-201
- LUMINARIA: Revisar el apartado D-107
- CARGAS Y BENEFICIOS: Revisar el apartado A-001
- CARCAMO: Revisar el apartado D-201
- BORDILLO: Revisar el apartado D-202
- BACAS: Revisar el apartado D-105

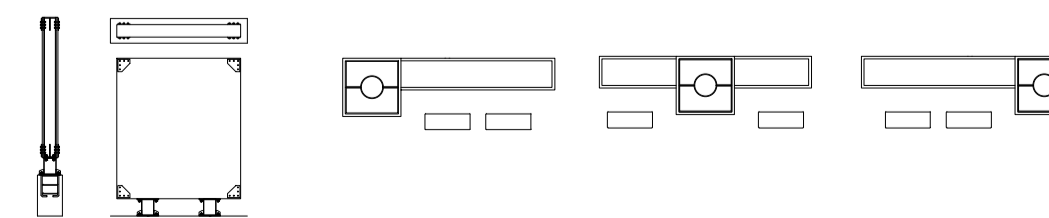

Se destaca el diseño de tableros modulares utilizados para la libre expresión y el patron de mobiliario urbano



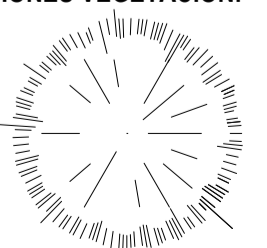
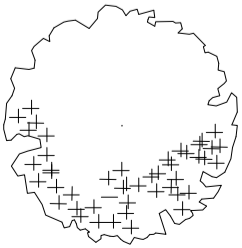
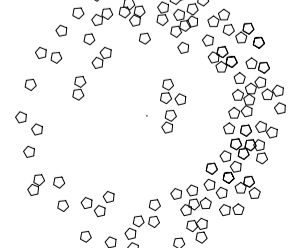
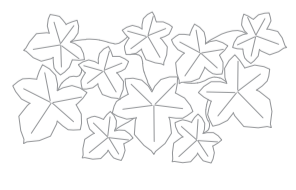

P10 PLAZOLETA DE LAS BELLAS ARTES U.A.U. 3
ESCALA 1:130

CONVENCIONES VEGETACIÓN:

					
LIQUIDAMBAR Copa: 8m	EUGENIA Copa: 8m	CEREZO Copa: 8m	HIEDRA UÑA DE GATO	CONFETTI	TRÉBOL MORADO

NOTAS:

TABLEROS: Revisar el apartado D-101
 BANCA EN CONCRETO: Revisar el apartado D-106
 PATRON DE MOVILIARIO : Revisar el apartado D-103
 GUÍA PODOTACTIL: Revisar el apartado D-201
 LUMINARIA: Revisar el apartado D-107
 CARGAS Y BENEFICIOS: Revisar el apartado A-001
 CARCAMO: Revisar el apartado D-201
 BORDILLO: Revisar el apartado D-202
 BACAS: Revisar el apartado D-105

Se destaca el diseño de tableros modulares utilizados para la libre expresión

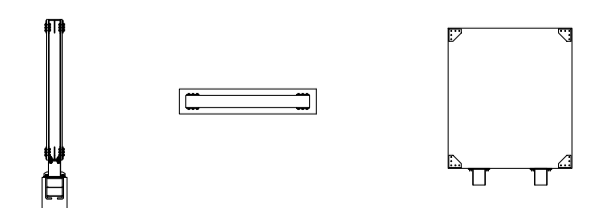

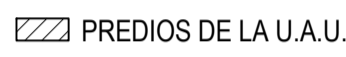
REVISIÓN: 1	PLANO No. A-303	PLANCHA No. 1 DE 1
		
FACULTAD DE ARQUITECTURA PROYECTO DE GRADO		
PROYECTO: INCLUSIVE LAND REGENERATION: REGENERANDO EL PAISAJE URBANO BOGOTÁ 2021		
CONVENCIONES:  PREDIOS DE LA U.A.U.		
CURSO: OPCIÓN DE ÉNFASIS		
CONTIENE: 1. PLAZOLETA DE LAS BELLAS ARTES UNIDAD DE ACTUACIÓN N° 03		
OBSERVACIONES: 1.		
ESCALA: INDICADA	FECHA: MAYO 29 DE 2021	
ARCHIVO:	FECHA COPIA:	
DIBUJO:	ELABORACIÓN:	
REVISIÓN: 1	PLANO No. A-303	PLANCHA No. 1 DE 1





P11 TRAMO 1 PASAJE COMERCIAL
ESCALA 1:150

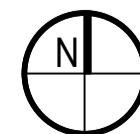

P12 TRAMO 2 PASAJE COMERCIAL
ESCALA 1:150



REVISIÓN: 1	PLANO No. A-304	PLANCHAS No. 1 DE 1
 <p>UNIVERSIDAD La Gran Colombia</p>		
<p>FACULTAD DE ARQUITECTURA</p> <p>PROYECTO DE GRADO</p>		
<p>PROYECTO:</p> <p>INCLUSIVE LAND REGENERATION: REGENERANDO EL PAISAJE URBANO</p> <p>BOGOTÁ 2021</p>		
<p>CONVENCIONES:</p> <p> PREDIOS DE LA U.A.U.</p>		
<p>CURSO:</p> <p>OPCIÓN DE ÉNFASIS</p>		
<p>CONTIENE:</p> <p>1. PASAJE COMERCIAL UNIDAD DE ACTUACIÓN N° 03</p>		
<p>OBSERVACIONES:</p> <p>1.</p>		
ESCALA: INDICADA	FECHA: MAYO 29 DE 2021	
ARCHIVO:	FECHA COPIA:	
DIBUJO:	ELABORACIÓN:	
REVISIÓN: 1	PLANO No. A-304	PLANCHAS No. 1 DE 1



Leyenda

- Limite Plan parcial
- Cargas Generales
- Cargas Locales

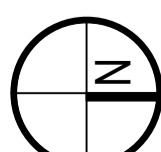

REVISIÓN	A-401	PLANO No.	1
PLANCHAS No.	A-401	PLANCHAS No.	1
UNIVERSIDAD La Gran Colombia			
FACULTAD DE ARQUITECTURA PROYECTO DE GRADO			
PROYECTO: INCLUSIVE LAND REGENERATION: REGENERANDO EL PAISAJE URBANO BOGOTÁ 2021			
CONVENCIONES: <ul style="list-style-type: none"> Limite Plan parcial Cargas Generales Cargas Locales Cargas Generales 			
CURSO: OPCIÓN DE ÉNFASIS			
CONTIENE: 1. CARGAS Y BENEFICIOS UNIDAD DE ACTUACIÓN N° 04			
OBSERVACIONES: 1.			
ESCALA:	INDICADA	FECHA:	MAYO 29 DE 2021
ARCHIVO:	FECHA COPIA:	DIBUJO:	ELABORACIÓN:
P13 CARGAS Y BENEFICIOS U.A.U 4 ESCALA 1:400			
REVISIÓN	PLANO No.	PLANCHAS No.	1
1	A-401	DE	1

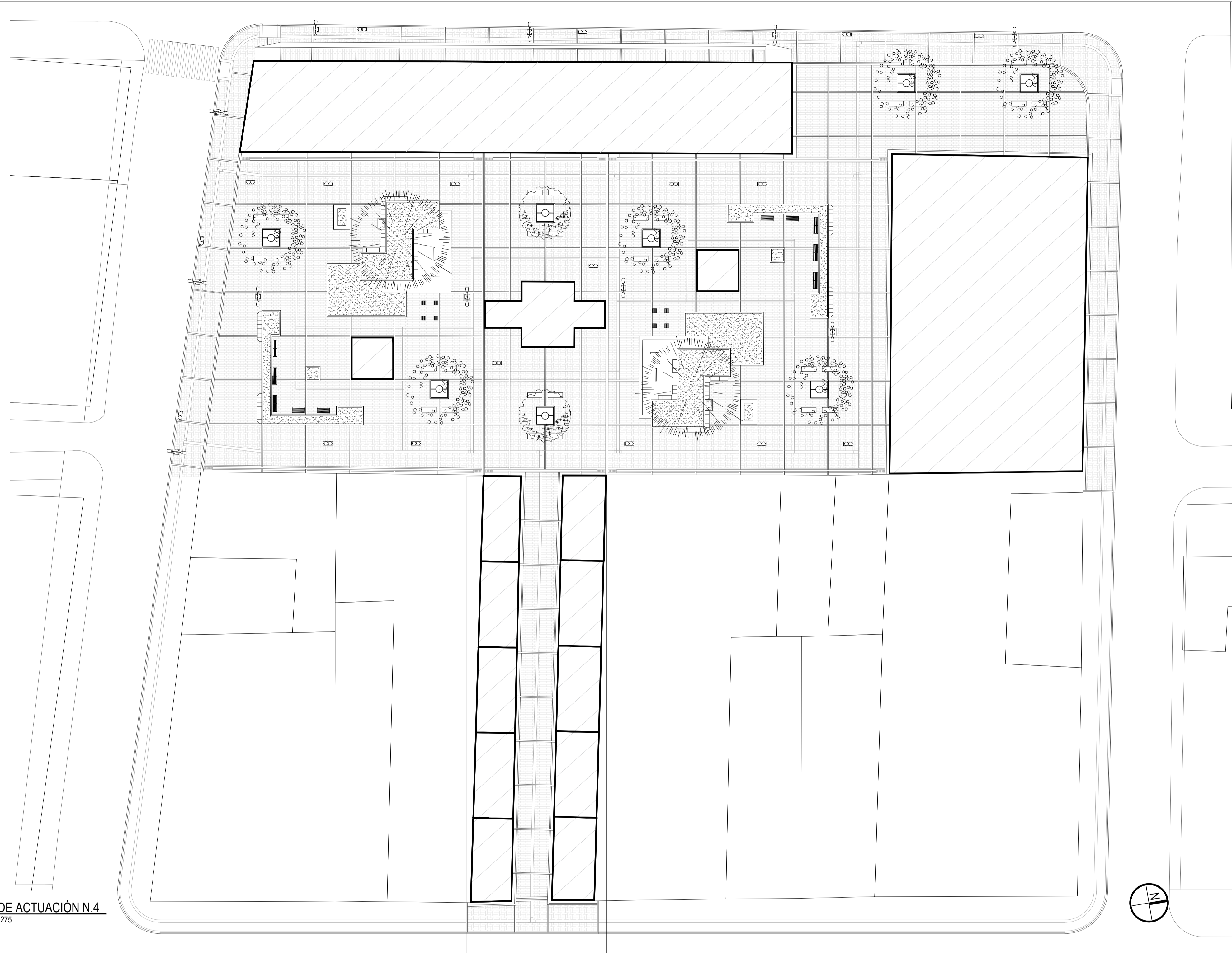

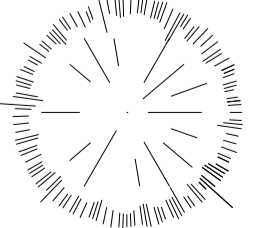
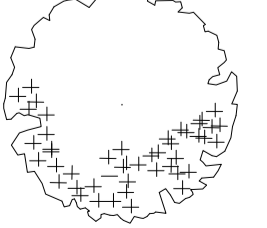
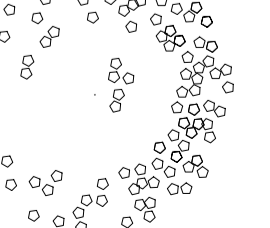
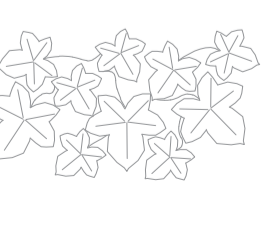

P14 UNIDAD DE ACTUACIÓN N.4
 ESCALA 1:275

CONVENCIONES VEGETACIÓN:

					
LIQUIDAMBAR Copa: 8m	EUGENIA Copa: 8m	CEREZO Copa: 8m	HIEDRA UÑA DE GATO	CONFETTI	TRÉBOL MORADO

NOTAS:

TABLEROS: Revisar el apartado D-101
 BANCA EN CONCRETO: Revisar el apartado D-106
 PATRON DE MOVILIARIO : Revisar el apartado D-103
 GUÍA PODOTACTIL: Revisar el apartado D-201
 LUMINARIA: Revisar el apartado D-107
 CARGAS Y BENEFICIOS: Revisar el apartado A-001
 CARCAMO: Revisar el apartado D-201
 BORDILLO: Revisar el apartado D-202
 BACAS: Revisar el apartado D-105

REVISIÓN: 1	PLANO No. 1	PLANCHA No. 1
DE 1	A-402	DE 1
FACULTAD DE ARQUITECTURA		
PROYECTO DE GRADO		
PROYECTO: INCLUSIVE LAND REGENERATION: REGENERANDO EL PAISAJE URBANO BOGOTÁ 2021		
CONVENCIONES: ▨ PREDIOS DE LA U.A.U.		
CURSO: OPCIÓN DE ÉNFASIS		
CONTIENE: 1. PROPUESTA URBANA UNIDAD DE ACTUACIÓN N° 04		
OBSERVACIONES: 1.		
ESCALA: INDICADA	FECHA: MAYO 29 DE 2021	
ARCHIVO:	FECHA COPIA:	
DIBUJO:	ELABORACIÓN:	
REVISIÓN: 1	PLANO No. 1	PLANCHA No. 1
DE 1	A-402	DE 1

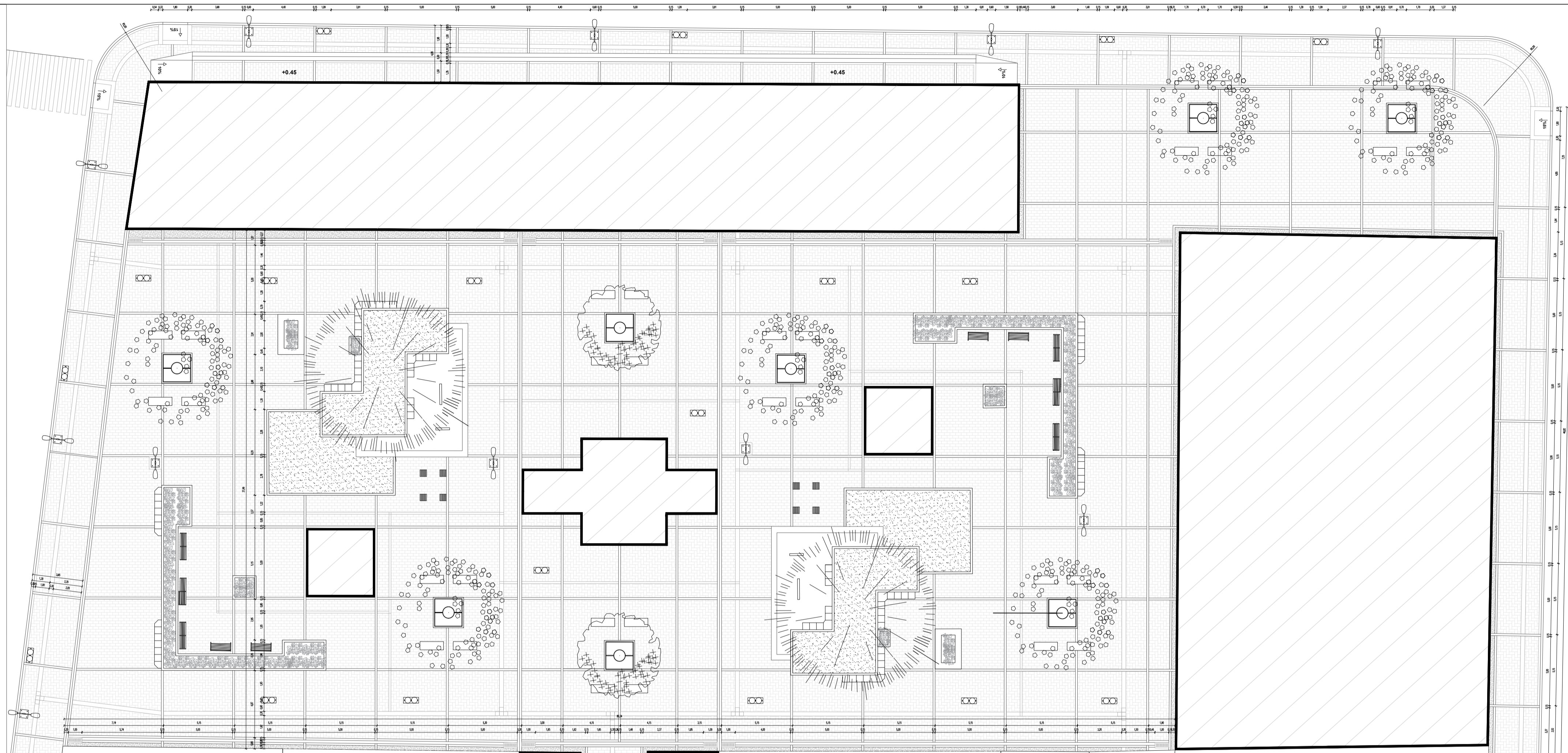

P15 PLAZOLETA U.A.U. 4
ESCALA 1:200

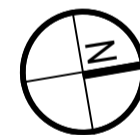

P16 PASAJE COMERCIAL U.A.U 4
ESCALA 1:150

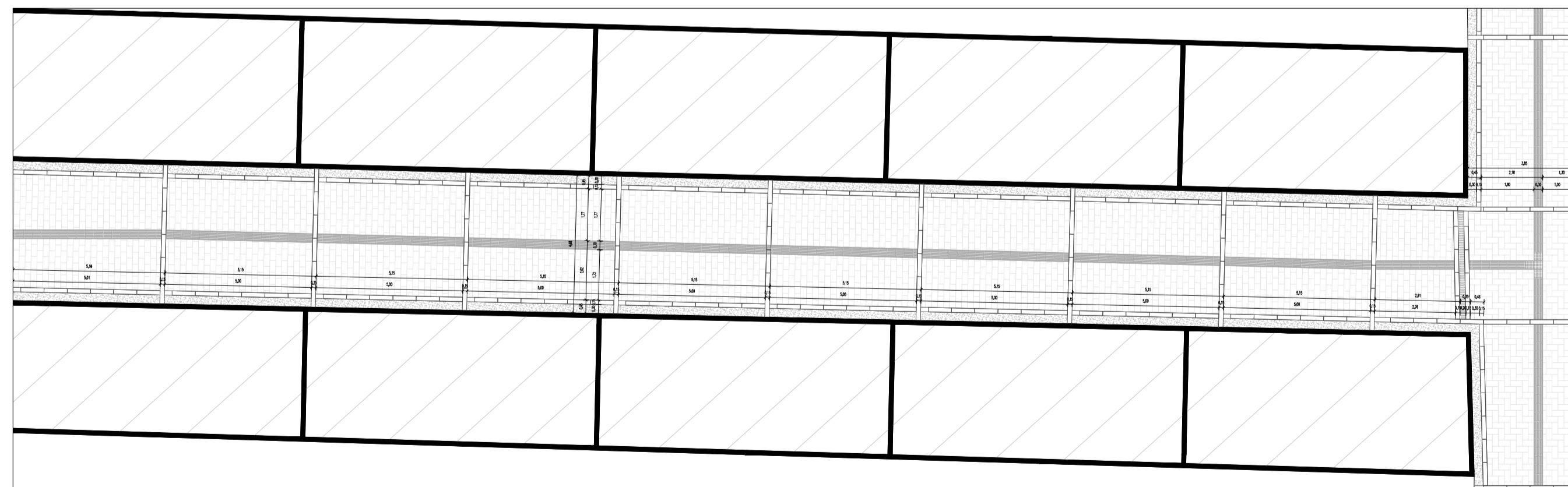

CONVENCIONES VEGETACIÓN:

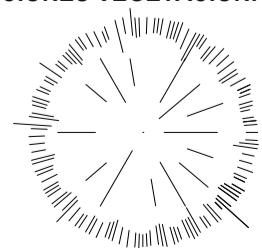

LIQUIDAMBAR
Copa: 8m

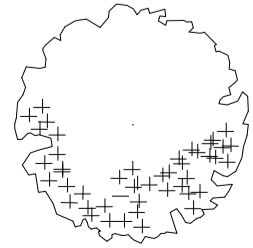

EUGENIA
Copa: 8m

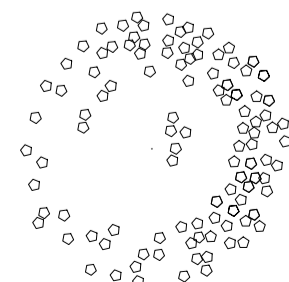

CEREZO
Copa: 8m

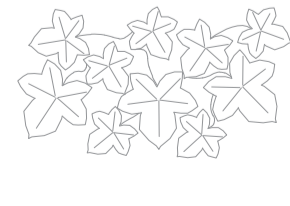

HIEDRA UÑA DE
GATO



CONFETTI



TRÉBOL MORADO

NOTAS:

TABLEROS: Revisar el apartado D-101
 BANCA EN CONCRETO: Revisar el apartado D-106
 PATRON DE MOVILIARIO : Revisar el apartado D-103
 GUÍA PODOTACTIL: Revisar el apartado D-201
 LUMINARIA: Revisar el apartado D-107
 CARGAS Y BENEFICIOS: Revisar el apartado A-001
 CARCAMO: Revisar el apartado D-201
 BORDILLO: Revisar el apartado D-202
 BACAS: Revisar el apartado D-105

FACULTAD DE
ARQUITECTURA

PROYECTO DE
GRADO

PROYECTO:

INCLUSIVE LAND
REGENERATION:
REGENERANDO EL PAISAJE
URBANO

BOGOTÁ 2021

CONVENCIONES:

▨ PREDIOS DE LA U.A.U.

CURSO:

OPCIÓN DE ÉNFASIS

CONTIENE:

1. UNIDAD DE ACTUACIÓN
N° 04

OBSERVACIONES:

1.

ESCALA:

INDICADA

ARCHIVO:

DIBUJO:

FECHA:

MAYO
29 DE
2021

FECHA COPIA:

ELABORACIÓN:

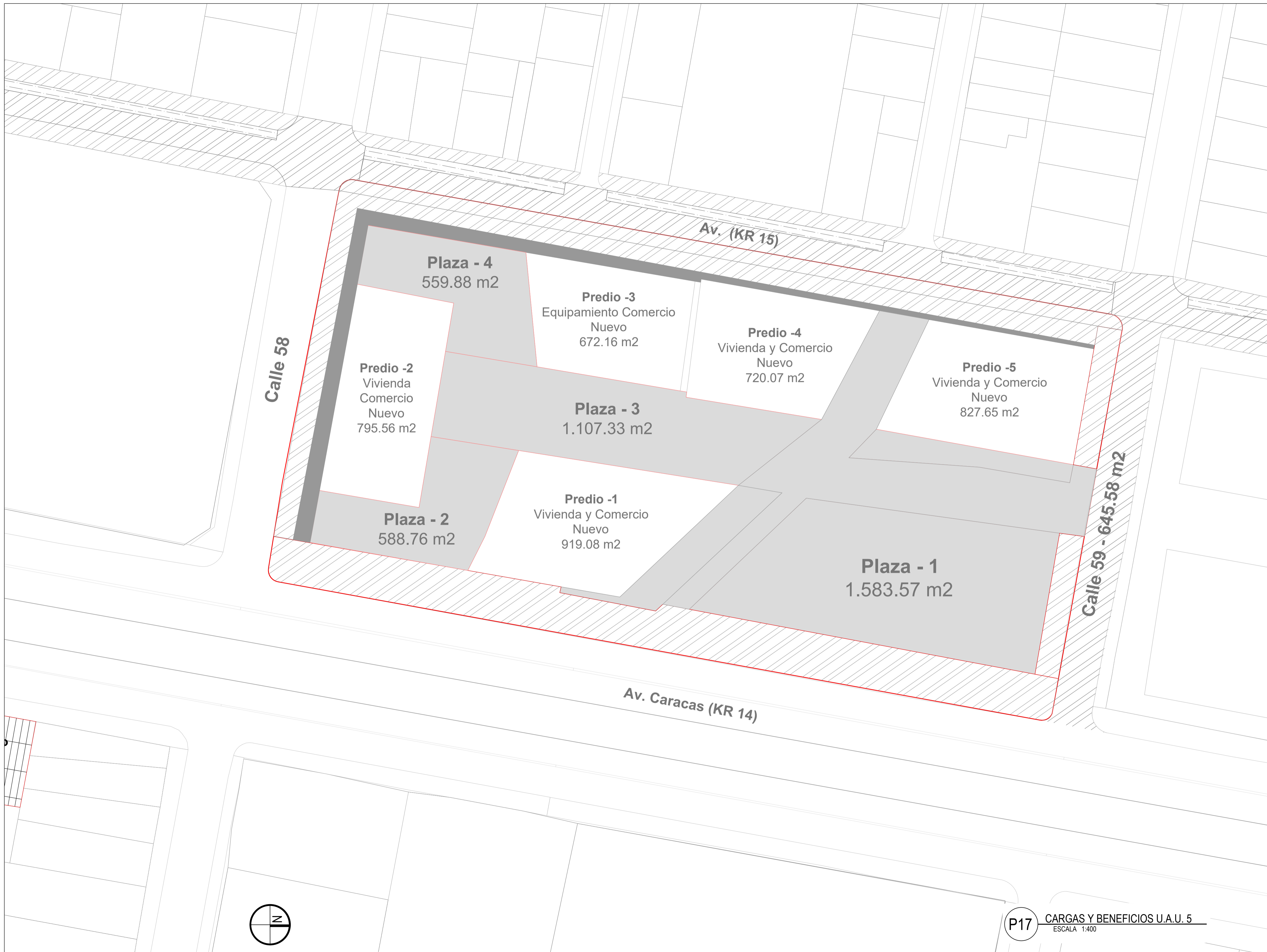

REVISION: 1 PLANCHA No. 1 105-V	
FACULTAD DE ARQUITECTURA PROYECTO DE GRADO	
PROYECTO: INCLUSIVE LAND REGENERATION: REGENERANDO EL PAISAJE URBANO BOGOTÁ 2021	
CONVENCIONES: 	
CURSO: OPCIÓN DE ÉNFASIS	
CONTIENE: 1. CARGAS Y BENEFICIOS UNIDAD DE ACTUACIÓN N° 05	
OBSERVACIONES: 1.	
ESCALA: INDICADA	FECHA: MAYO 29 DE 2021
ARCHIVO:	FECHA COPIA:
DIBUJÓ:	ELABORACIÓN:
P17 CARGAS Y BENEFICIOS U.A.U. 5 ESCALA 1:400	
REVISION: 1	PLANCHA No. 1 DE 1 A-501

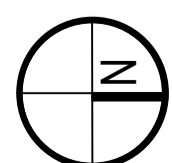

P17

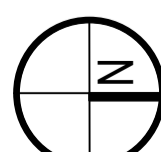
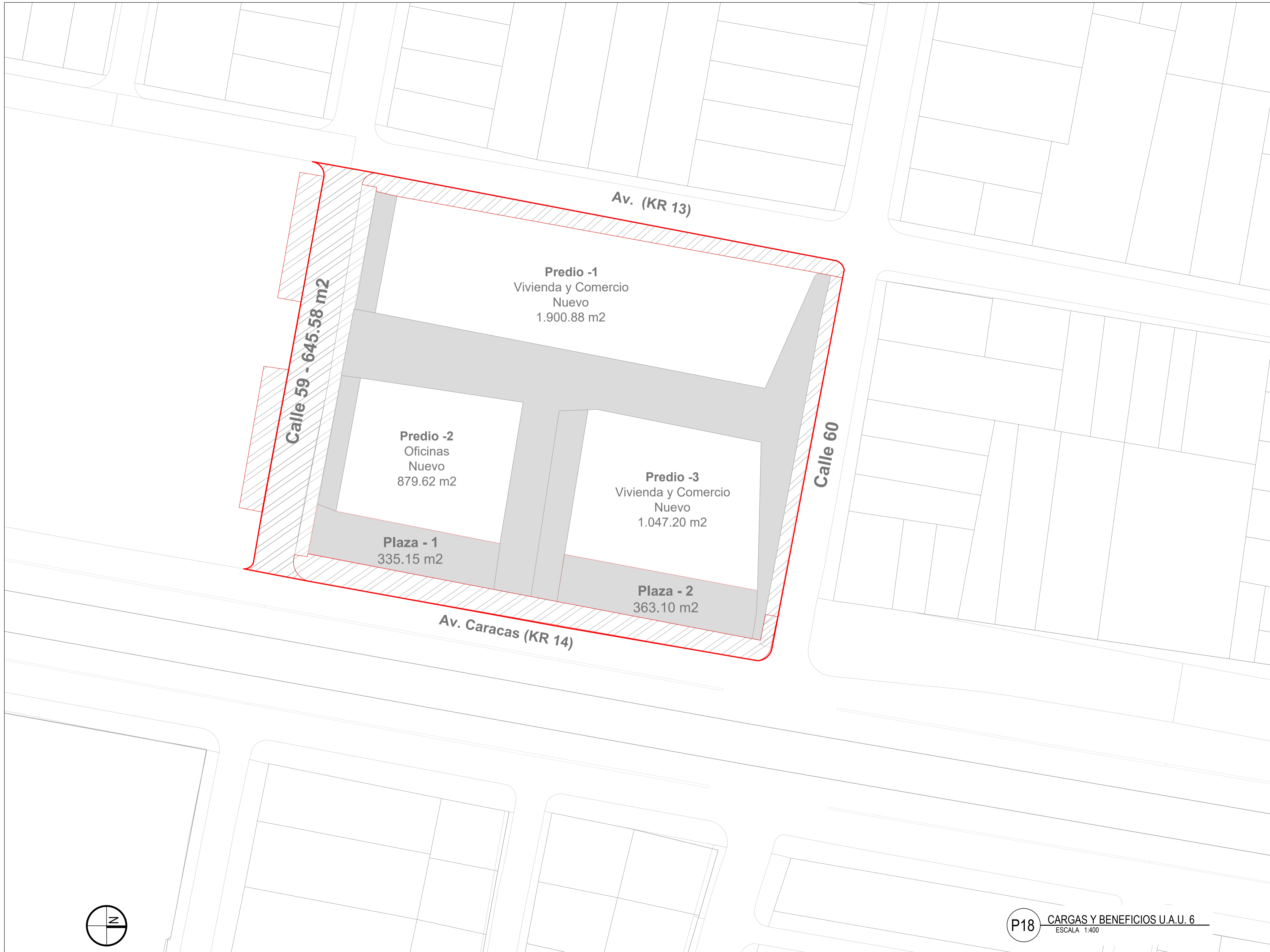





P18 CARGAS Y BENEFICIOS U.A.U. 6
ESCALA 1:400

109-V		1
REVISION	PLANO No.	PLANCHA No.
UNIVERSIDAD	La Gran Colombia	
FACULTAD DE ARQUITECTURA		
PROYECTO DE GRADO		
PROYECTO:		
INCLUSIVE LAND REGENERATION: REGENERANDO EL PAISAJE URBANO		
BOGOTÁ 2021		
CONVENCIONES:		
	Limite Plan parcial	
	Cargas Generales	
	Cargas Locales	
	Cargas Generales	
	Bicicarril	
CURSO:		
OPCIÓN DE ÉNFASIS		
CONTIENE:		
1. CARGAS Y BENEFICIOS UNIDAD DE ACTUACIÓN N° 06		
OBSERVACIONES:		
1.		
ESCALA:	FECHA:	
INDICADA	MAYO 29 DE 2021	
ARCHIVO:	FECHA COPIA:	
DIBUJO:	ELABORACIÓN:	
REVISION:	PLANO No.	PLANCHA No.
1	A-601	1 DE 1

PROYECTO:

CONVENCIONES:

-  Limite Plan parcial
-  Cargas Generales
-  Cargas Locales
-  Cargas Generales
-  Bicicarril

CURSO:

OPCIÓN DE ÉNFASIS

CONTIENE:

1. CARGAS Y BENEFICIOS UNIDAD DE ACTUACIÓN N° 07

OBSERVACIONES:

- 1.

ESCALA:

INDICADA

ARCHIVO:

FECHA:

FECHA COPIA:

DIBUJÓ:

ELABORACIÓN:

REVISIÓN:

PLANO No.

PLANCHA No.

1

A-701



1

DE

1



Leyenda

-  Limite Plan parcial
-  Cargas Generales
-  Cargas Locales

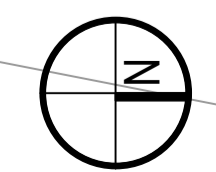



P20 UNIDAD DE ACTUACIÓN N. 07
ESCALA 1:300

100-V
PLANO No. 1
REVISIÓN



FACULTAD DE ARQUITECTURA

PROYECTO DE GRADO

PROYECTO:
INCLUSIVE LAND REGENERATION:
REGENERANDO EL PAISAJE URBANO

BOGOTÁ 2021

CONVENCIONES:
▨ PREDIOS DE LA U.A.U.

CURSO:
OPCIÓN DE ÉNFASIS

CONTIENE:
1. PROPUESTA URBANA
UNIDAD DE ACTUACIÓN N° 07

OBSERVACIONES:
1.

ESCALA: INDICADA
FECHA: MAYO 29 DE 2021

ARCHIVO: FECHA COPIA:

DIBUJO: ELABORACIÓN:

REVISIÓN: 1
PLANO No. A-702
PLANCHAS No. 1 DE 1

CONVENCIONES VEGETACIÓN:

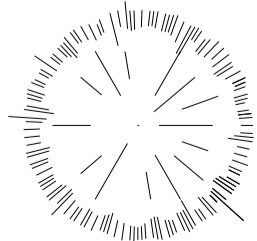

LIQUIDAMBAR
Copa: 8m

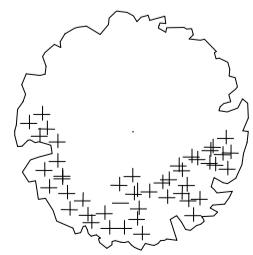

EUGENIA
Copa: 8m

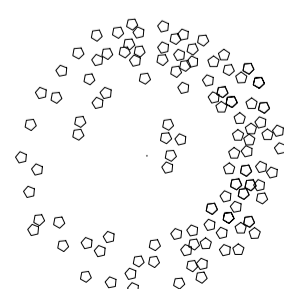

CEREZO
Copa: 8m

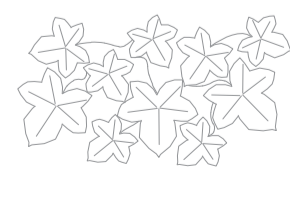

HIEDRA UÑA DE GATO



CONFETTI



TRÉBOL MORADO

NOTAS:

- TABLEROS: Revisar el apartado D-101
- BANCA EN CONCRETO: Revisar el apartado D-106
- PATRON DE MOVILIARIO : Revisar el apartado D-103
- GUÍA PODOTACTIL: Revisar el apartado D-201
- LUMINARIA: Revisar el apartado D-107
- CARGAS Y BENEFICIOS: Revisar el apartado A-001
- CARCAMO: Revisar el apartado D-201
- BORDILLO: Revisar el apartado D-202
- BACAS: Revisar el apartado D-105

Se destaca el diseño Del patron de mobiliario urbano

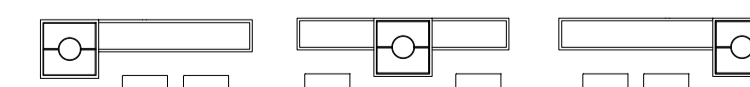



P21 EQUIPAMIENTO U.A.U. 07
 ESCALA 1:150

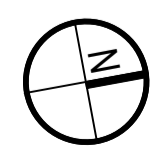

REVISIÓN	PLANO No.	PLANCHA No.
1	A-703	1 DE 1

UNIVERSIDAD
 La Gran Colombia

FACULTAD DE
 ARQUITECTURA

PROYECTO DE
 GRADO

PROYECTO:
 INCLUSIVE LAND
 REGENERATION:
 REGENERANDO EL PAISAJE
 URBANO

BOGOTÁ 2021

CONVENCIONES:
 PREDIOS DE LA U.A.U.

CURSO:
 OPCIÓN DE ÉNFASIS

CONTIENE:
 1. EQUIPAMIENTO UNIDAD
 DE ACTUACIÓN
 N° 07

OBSERVACIONES:
 1.

ESCALA: INDICADA	FECHA: MAYO 29 DE 2021
ARCHIVO:	FECHA COPIA:
DIBUJO:	ELABORACIÓN:

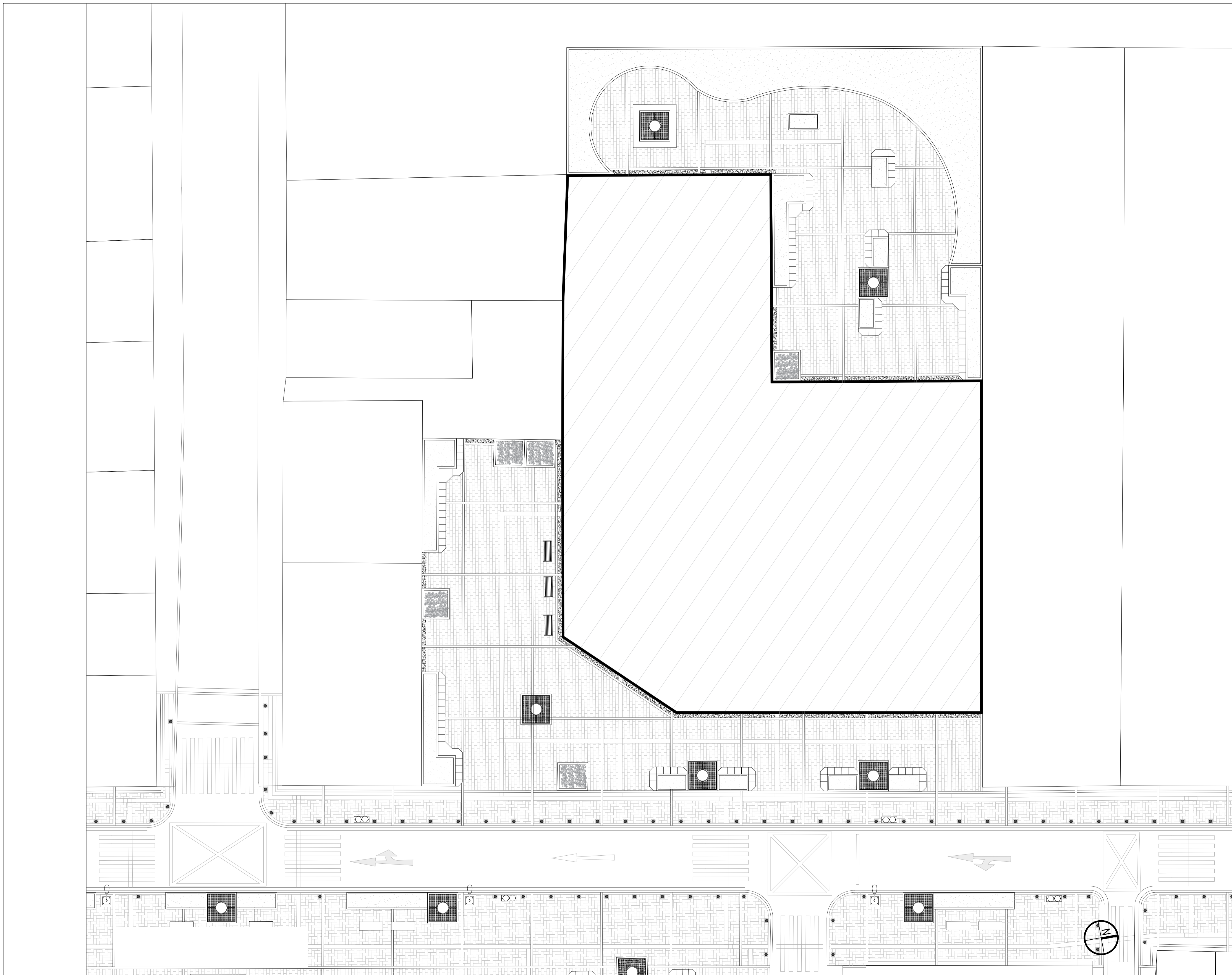

FACULTAD DE
ARQUITECTURA

PROYECTO DE
GRADO

PROYECTO:

INCLUSIVE LAND
REGENERATION:
REGENERANDO EL PAISAJE
URBANO

BOGOTÁ 2021

CONVENCIONES:

▨ PREDIOS DE LA U.A.U.

CURSO:

OPCIÓN DE ÉNFASIS

CONTIENE:

1. PROPUESTA URBANA
UNIDAD DE ACTUACIÓN
N° 07

OBSERVACIONES:

- 1.

ESCALA:

INDICADA

FECHA:

MAYO
29 DE
2021

ARCHIVO:

FECHA COPIA:

DIBUJO:

ELABORACIÓN:

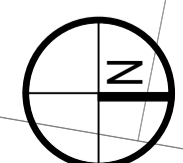
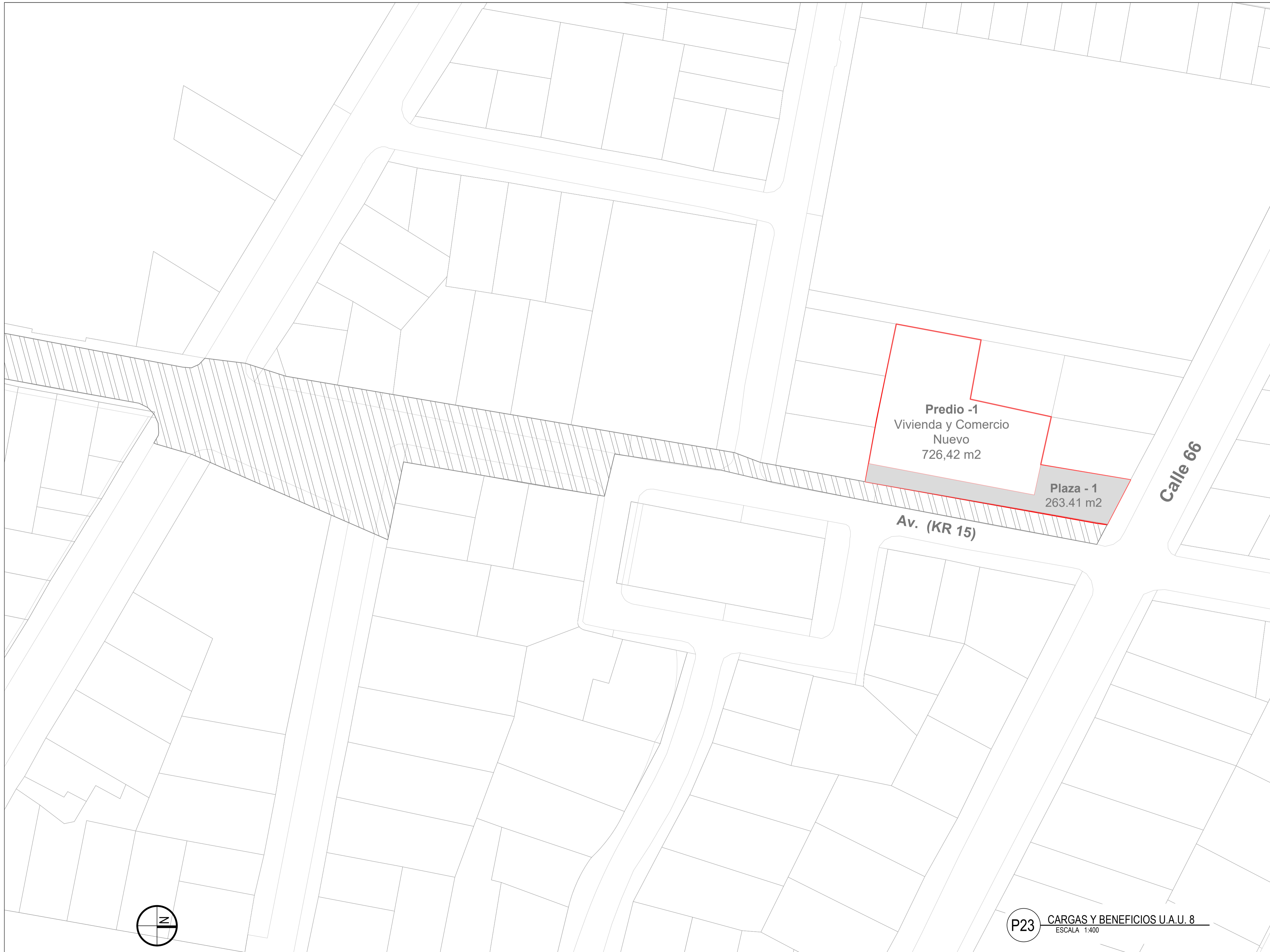

P23 CARGAS Y BENEFICIOS U.A.U. 8
 ESCALA 1:400

REVISIÓN: 1 PLANCHA No. A-801 DE 1	
ESCALA: INDICADA	FECHA: MAYO 29 DE 2021
ARCHIVO:	FECHA COPIA:
DIBUJO:	ELABORACIÓN:
OBSERVACIONES: 1.	
CONTIENE: 1. CARGAS Y BENEFICIOS UNIDAD DE ACTUACIÓN N° 08	
CURSO: OPCIÓN DE ÉNFASIS	
CONVENCIONES: [Red Line] Limite Plan parcial [Diagonal Hatching] Cargas Generales [Solid Grey] Cargas Locales [Grid Hatching] Cargas Generales [Bicycle Symbol] Bicicarril	
PROYECTO: INCLUSIVE LAND REGENERATION: REGENERANDO EL PAISAJE URBANO BOGOTÁ 2021	
FACULTAD DE ARQUITECTURA PROYECTO DE GRADO	
100-V	

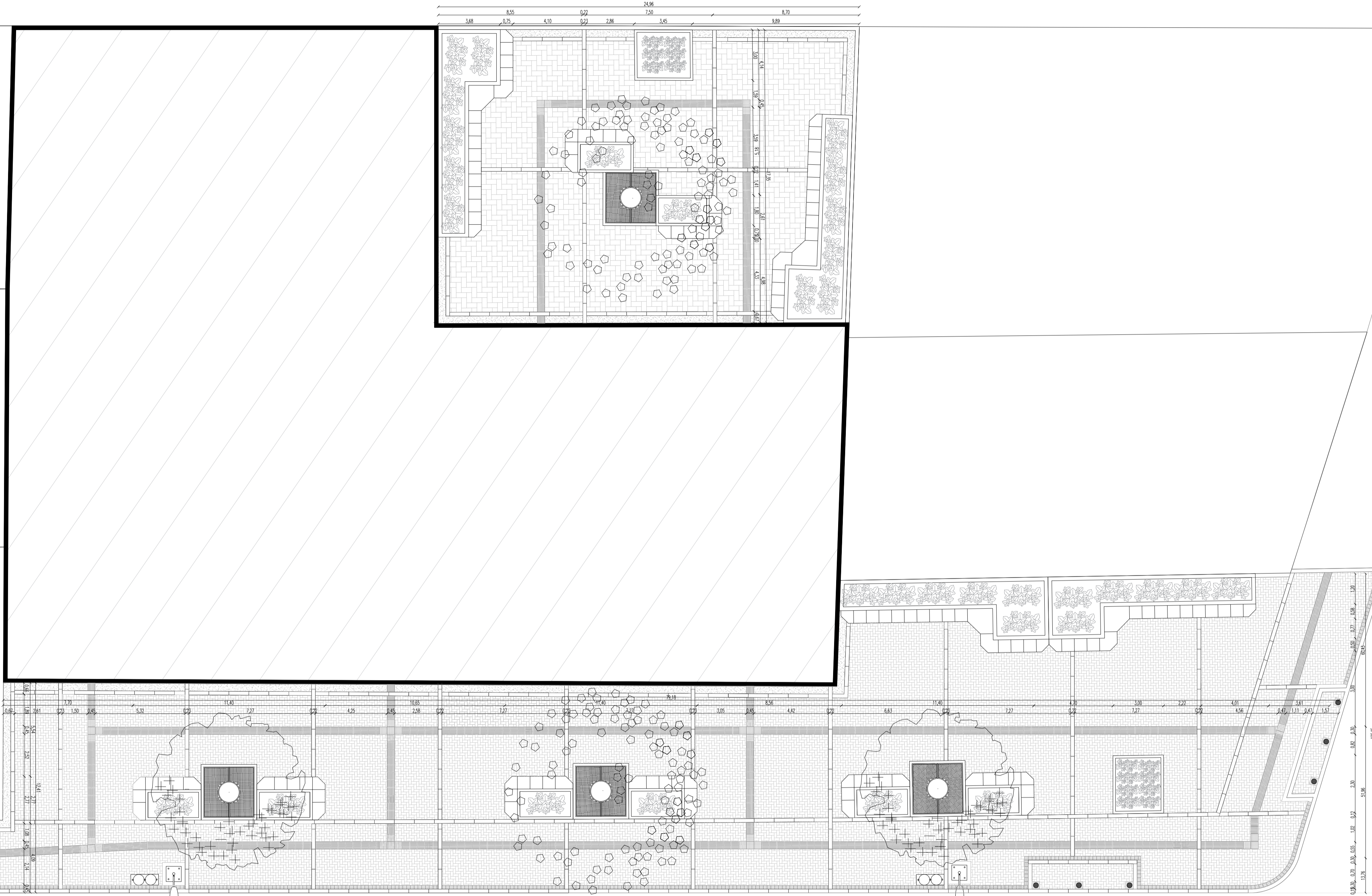

P24 UNIDAD DE ACTUACIÓN N. 08
 ESCALA 1:100

CONVENCIONES VEGETACIÓN:

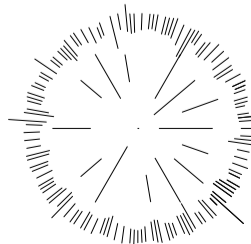

LIQUIDAMBAR
 Copa: 8m

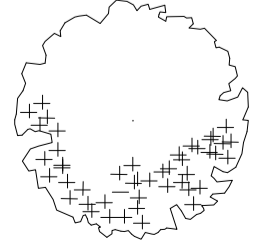

EUGENIA
 Copa: 8m

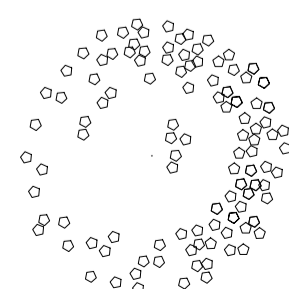

CEREZO
 Copa: 8m

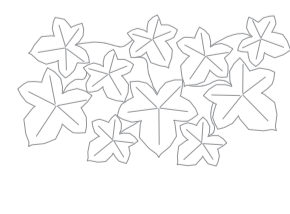

HIEDRA UÑA DE
 GATO



CONFETTI



TRÉBOL MORADO

NOTAS:

- TABLEROS: Revisar el apartado D-101
- BANCA EN CONCRETO: Revisar el apartado D-106
- PATRON DE MOVILIARIO : Revisar el apartado D-103
- GUÍA PODOTACTIL: Revisar el apartado D-201
- LUMINARIA: Revisar el apartado D-107
- CARGAS Y BENEFICIOS: Revisar el apartado A-001
- CARCAMO: Revisar el apartado D-201
- BORDILLO: Revisar el apartado D-202
- BACAS: Revisar el apartado D-105

Se destaca el diseño del patron de mobiliario urbano

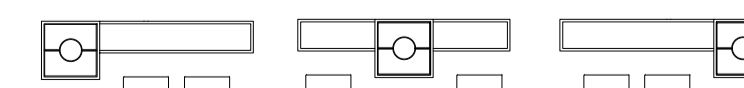

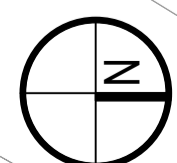

P25 CARGAS Y BENEFICIOS U.A.U. 9
 ESCALA 1:400

REVISION NO. 1 PLANCHA No. 106-V	
FACULTAD DE ARQUITECTURA PROYECTO DE GRADO	
PROYECTO: INCLUSIVE LAND REGENERATION: REGENERANDO EL PAISAJE URBANO BOGOTÁ 2021	
CONVENCIONES: [Red line] Limite Plan parcial [Diagonal hatching] Cargas Generales [Gray shading] Cargas Locales [Grid hatching] Cargas Generales [Bicycle symbol] Bicicarril	
CURSO: OPCIÓN DE ÉNFASIS	
CONTIENE: 1. CARGAS Y BENEFICIOS UNIDAD DE ACTUACIÓN N° 09	
OBSERVACIONES: 1.	
ESCALA: INDICADA	FECHA: MAYO 29 DE 2021
ARCHIVO:	FECHA COPIA:
DIBUJÓ:	ELABORACIÓN:
REVISION: 1	PLANO No. A-901 ESCALA 1:400
PLANCHAS No. 1 DE 1	

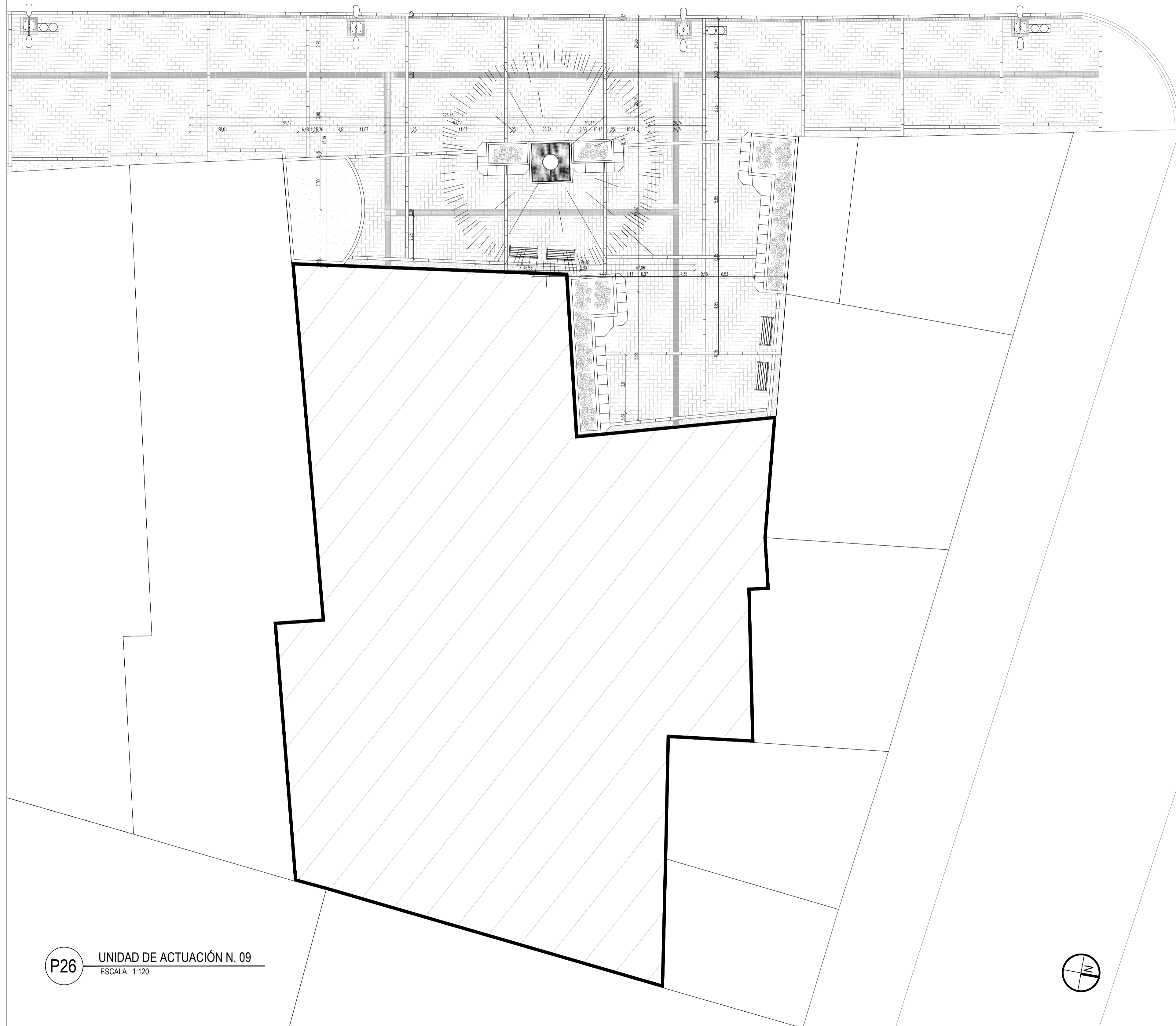

P26 UNIDAD DE ACTUACIÓN N. 09
 ESCALA 1:120

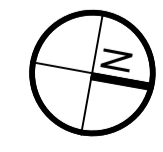

REVISIÓN: 1	PLANO No. A-902	PLANCHA No. 1 DE 1
FACULTAD DE ARQUITECTURA PROYECTO DE GRADO		
PROYECTO: INCLUSIVE LAND REGENERATION: REGENERANDO EL PAISAJE URBANO BOGOTÁ 2021		
CONVENCIONES: PREDIOS DE LA U.A.U.		
CURSO: OPCIÓN DE ÉNFASIS		
CONTIENE: 1. PROPUESTA URBANA UNIDAD DE ACTUACIÓN N° 03		
OBSERVACIONES: 1.		
ESCALA: INDICADA	FECHA: MAYO 29 DE 2021	
ARCHIVO:	FECHA COPIA:	
DIBUJO:	ELABORACIÓN:	
REVISIÓN: 1	PLANO No. A-902	PLANCHA No. 1 DE 1

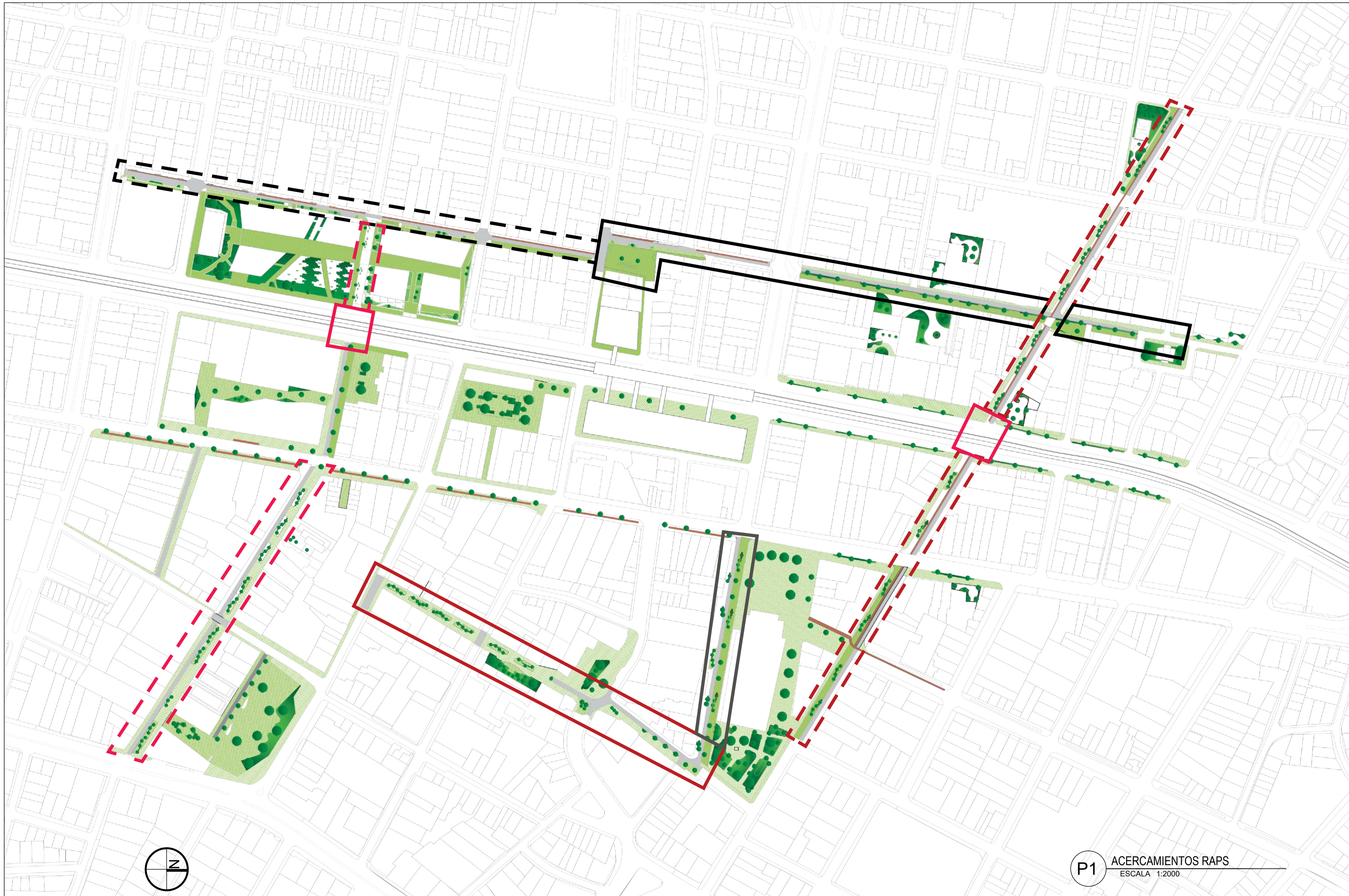

PROYECTO:

INCLUSIVE LAND REGENERATION:
 REGENERANDO EL PAISAJE URBANO

BOGOTÁ 2021

CONVENCIONES:

- ZONAS DURAS
- ZONAS BLANDAS

ACERCAMIENTOS:

- R.A.P.S. CALLE 64
- R.A.P.S. CARRERA 14A
- R.A.P.S. CALLE 59
- R.A.P.S. CALLE 66
- R.A.P.S. CARRERA 15
- R.A.P.S. CARRERA 9A
- SEMAFORIZACIÓN

CURSO:

OPCIÓN DE ÉNFASIS

CONTIENE:

1. PROPUESTA URBANA
2. SEÑALAMIENTO DE ACERCAMIENTOS POR CADA R.A.P.S.
2. SEÑALAMIENTO DE ACERCAMIENTOS SEMAFORIZACIÓN

OBSERVACIONES:

- 1.

ESCALA:

FECHA:

MAYO
29 DE
2021

ARCHIVO:

FECHA COPIA:

DIBUJÓ:

ELABORACIÓN:

REVISIÓN:

PLANO No.

PLANCHETA No.

A-000

1 DE 1



P1 ACERCAMIENTOS RAPS
 ESCALA 1:2000

COBERTURA VEGETAL



LIQUIDAMBAR
Copa: 8m

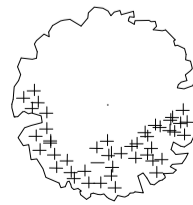

EUGENIA
Copa: 8m

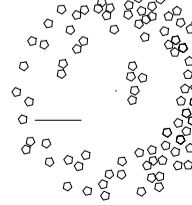

CEREZO
Copa: 8m

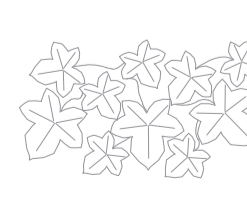

HIEDRA UÑA DE GATO



CONFETTI



TRÉBOL MORADO

NOTAS

ACERCAMIENTO R.A.P.S CALLE 59: Revisar el Todo el Apartado A-100

ACERCAMIENTO R.A.P.S CARRERA 9A: Revisar el Todo el Apartado A-200

ACERCAMIENTO CALLE 63: Revisar el Todo el Apartado A-300

ACERCAMIENTO CALLE 64 Revisar el Todo el Apartado A-400

ACERCAMIENTO CARRERA 14A: Revisar el Todo el Apartado A-500

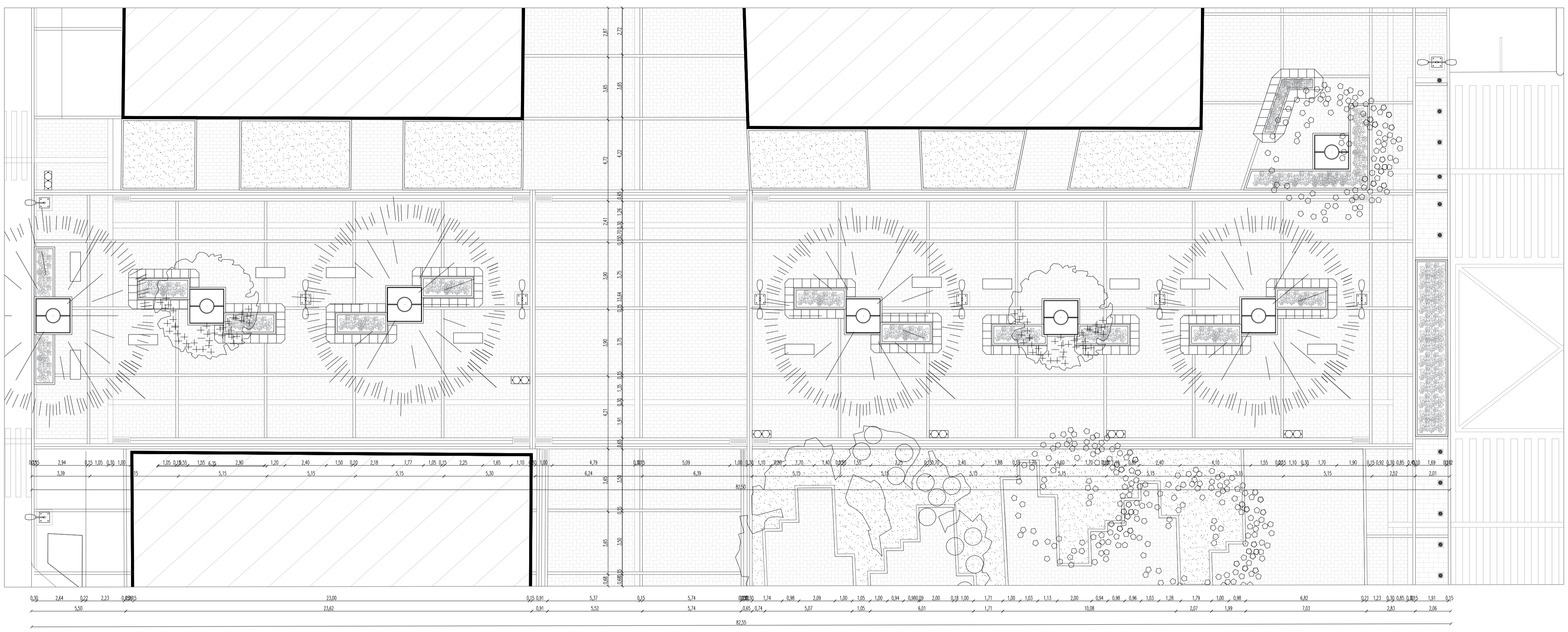

ACERCAMIENTO R.A.P.S CARRERA 15 Revisar el Todo el Apartado A-600

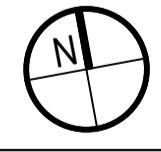

P4 TRAMO PEATONAL DEL RAPS CALLE 59
 ESCALA 1:150

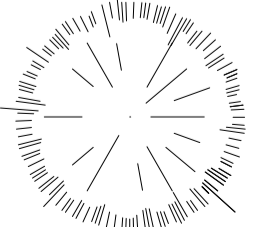
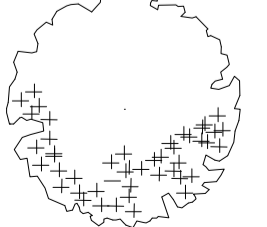
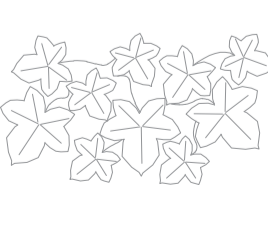

CONVENCIONES VEGETACIÓN:

				
LIQUIDAMBAR Copa: 8m	EUGENIA Copa: 8m	HIEDRA UÑA DE GATO	CONFETTI	TRÉBOL MORADO

NOTAS:

TABLEROS: Revisar el apartado D-101
 BANCA EN CONCRETO: Revisar el apartado D-106
 PATRON DE MOVILIARIO: Revisar el apartado D-103
 GUÍA PODOTÁCTIL: Revisar el apartado D-201
 LUMINARIA: Revisar el apartado D-107
 CARGAS Y BENEFICIOS: Revisar el apartado A-001
 CARCAMO: Revisar el apartado D-201
 BORDILLO: Revisar el apartado D-202
 BACAS: Revisar el apartado D-105

Se destaca el diseño de tableros modulares utilizados para la libre expresión y el patron de mobiliario urbano

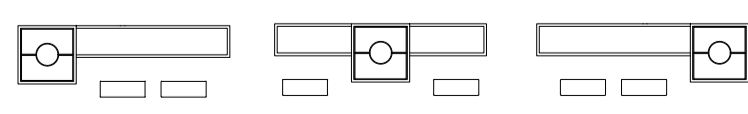

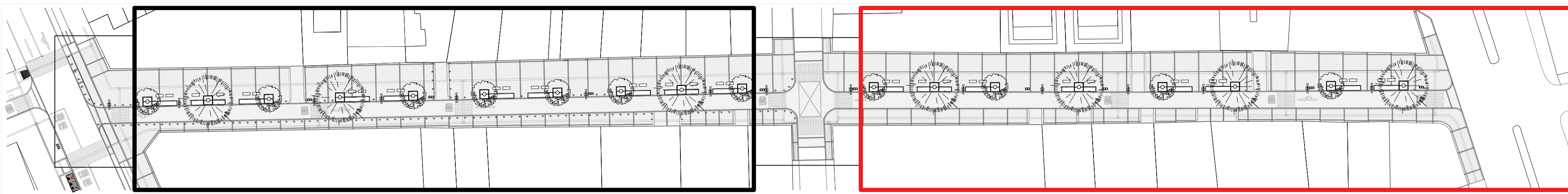

P1 LOCALIZACIÓN DE TRAMOS
ESCALA 1:750

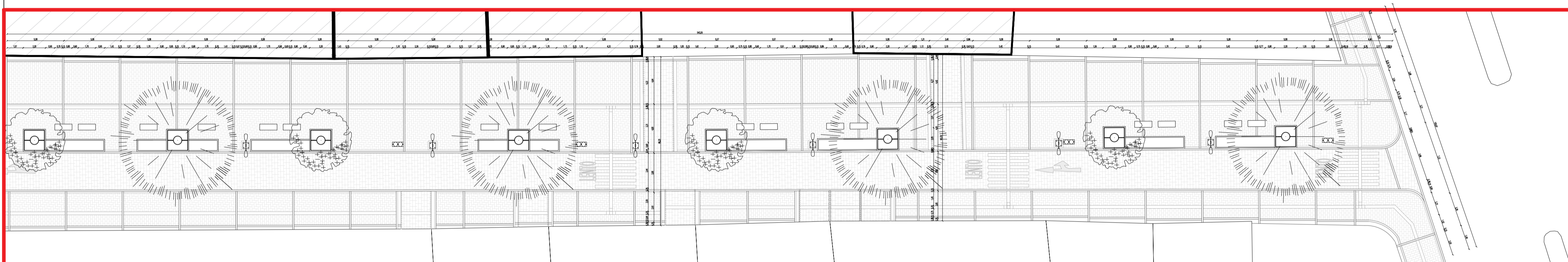

P2 PLANTA TRAMO: CARRERA 07 - CARRERA 9
ESCALA 1:250

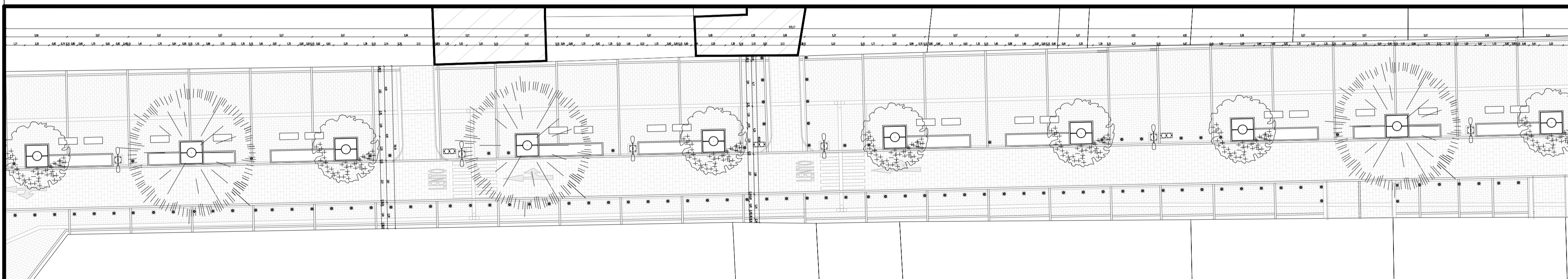

P3 PLANTA TRAMO: CARRERA 13 - CARRERA 9
ESCALA 1:250



CONVENCIONES VEGETACIÓN:

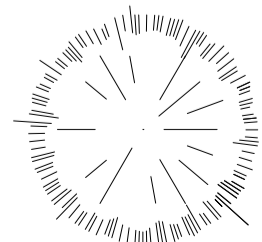

LIQUIDAMBAR
Copa: 8m

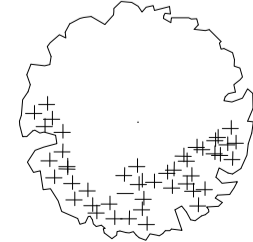

EUGENIA
Copa: 8m

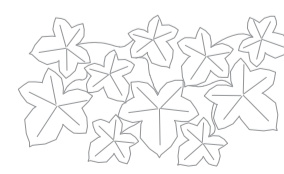

HIEDRA UÑA DE GATO



CONFETTI



TRÉBOL MORADO

NOTAS:

TABLEROS: Revisar el apartado D-101
BANCA EN CONCRETO: Revisar el apartado D-106
PATRON DE MOVILIARIO : Revisar el apartado D-103
GUÍA PODOTACTIL: Revisar el apartado D-201
LUMINARIA: Revisar el apartado D-107
CARGAS Y BENEFICIOS: Revisar el apartado A-001
CARCAMO: Revisar el apartado D-201
BORDILLO: Revisar el apartado D-202
BACAS: Revisar el apartado D-105

Se destaca el diseño de tableros modulares utilizados para la libre expresión y el patron de mobiliario urbano

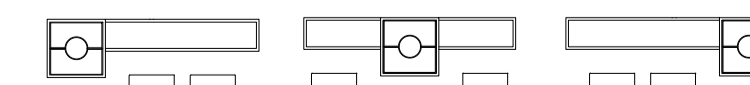

1	101-A	1
REVISIÓN	PLANO No.	PLANCHA No.
UNIVERSIDAD	La Gran Colombia	
FACULTAD DE ARQUITECTURA		
PROYECTO DE GRADO		
PROYECTO:		
INCLUSIVE LAND REGENERATION: REGENERANDO EL PAISAJE URBANO		
BOGOTÁ 2021		
CONVENCIONES:		
PREDIOS DE LA U.A.U.		
CURSO:		
OPCIÓN DE ÉNFASIS		
CONTIENE:		
1. RAPS CALLE 59		
OBSERVACIONES:		
1.		
ESCALA:	FECHA:	
INDICADA	MAYO 29 DE 2021	
ARCHIVO:	FECHA COPIA:	
DIBUJO:	ELABORACIÓN:	
REVISIÓN:	PLANO No.	PLANCHA No.
1	A-101	1 DE 1

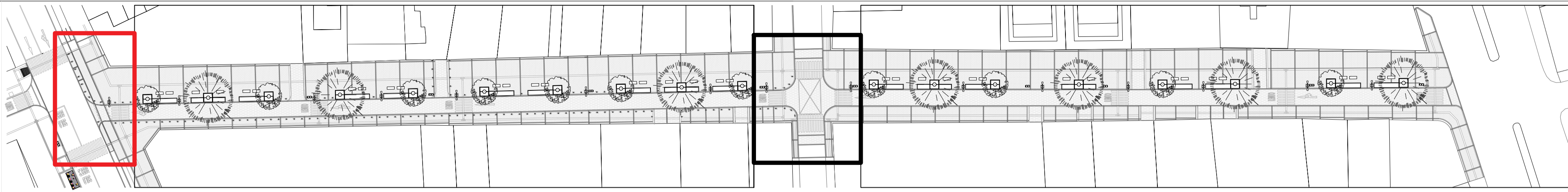

PG4 LOCALIZACIÓN DE TRAMOS
ESCALA 1:750

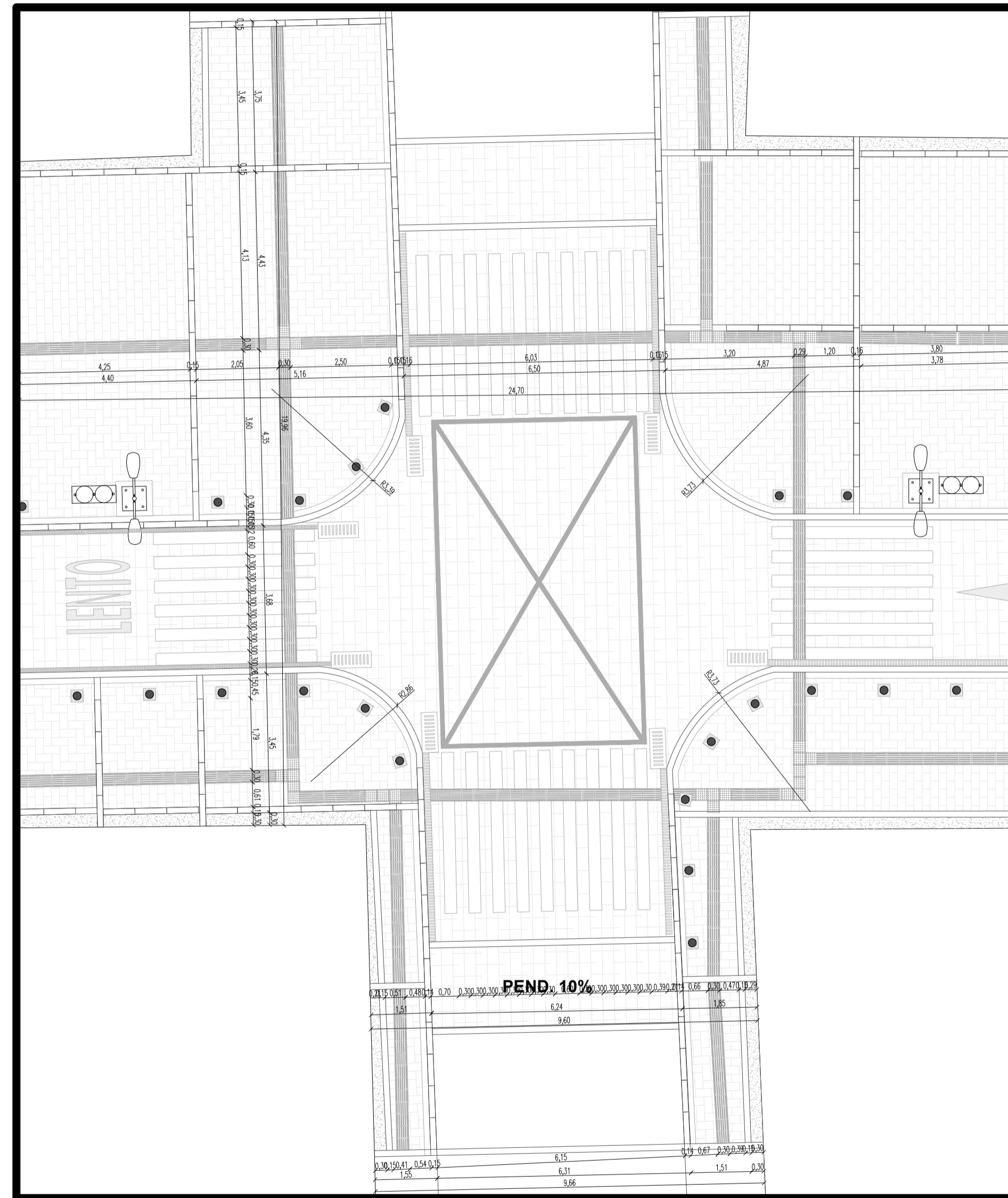

P5 PLANTA TRAMO: INTERSECCIÓN
ESCALA 1:100



P6 PLANTA TRAMO: INTERSECCIÓN
ESCALA 1:100

CONVENCIONES VEGETACIÓN:

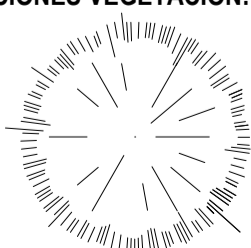

LIQUIDAMBAR
Copa: 8m

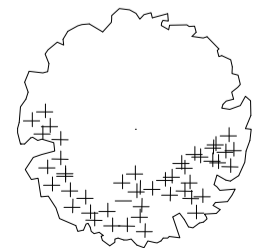

EUGENIA
Copa: 8m

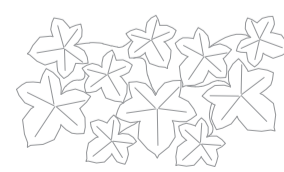

HIEDRA UÑA DE GATO



CONFETTI



TRÉBOL MORADO

NOTAS:

- TABLEROS: Revisar el apartado D-101
- BANCA EN CONCRETO: Revisar el apartado D-106
- PATRON DE MOVILIARIO: Revisar el apartado D-103
- GUÍA PODOTACTIL: Revisar el apartado D-201
- LUMINARIA: Revisar el apartado D-107
- CARGAS Y BENEFICIOS: Revisar el apartado A-001
- CARGAMO: Revisar el apartado D-201
- BORDILLO: Revisar el apartado D-202
- BACAS: Revisar el apartado D-105

Se destaca el diseño de tableros modulares utilizados para la libre expresión y el patron de mobiliario urbano

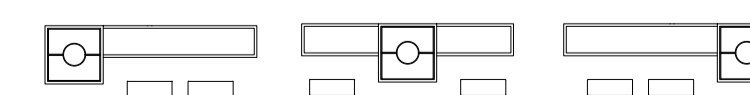

REVISIÓN: 1	PLANO No. 1	PLANCHA No. 1
DE 1	A-103	DE 1
FACULTAD DE ARQUITECTURA PROYECTO DE GRADO		
PROYECTO: INCLUSIVE LAND REGENERATION: REGENERANDO EL PAISAJE URBANO		
CONVENCIONES:		
CURSO:		
CONTIENE: 1. RAPS CALLE 59		
OBSERVACIONES: 1.		
ESCALA: INDICADA	FECHA: MAYO 29 DE 2021	FECHA COPIA:
ARCHIVO:	ELABORACIÓN:	
DIBUJO:	ELABORACIÓN:	
REVISIÓN: 1	PLANO No. A-103	PLANCHA No. 1
DE 1	DE 1	DE 1

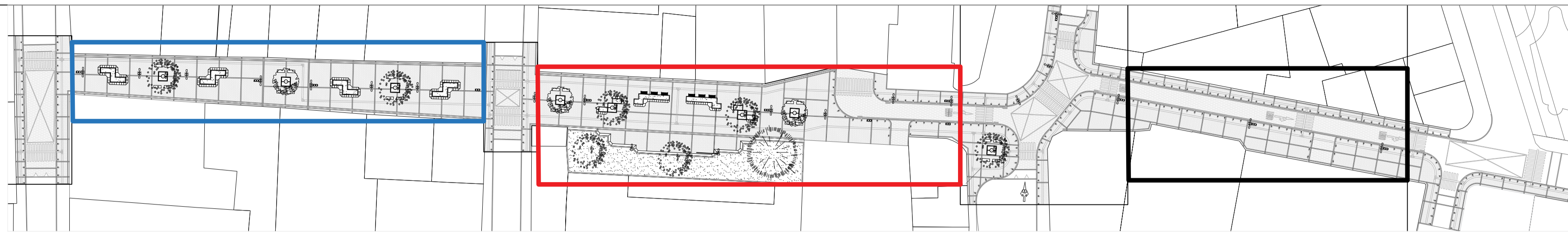

P7 LOCALIZACIÓN DE TRAMOS
ESCALA 1:750

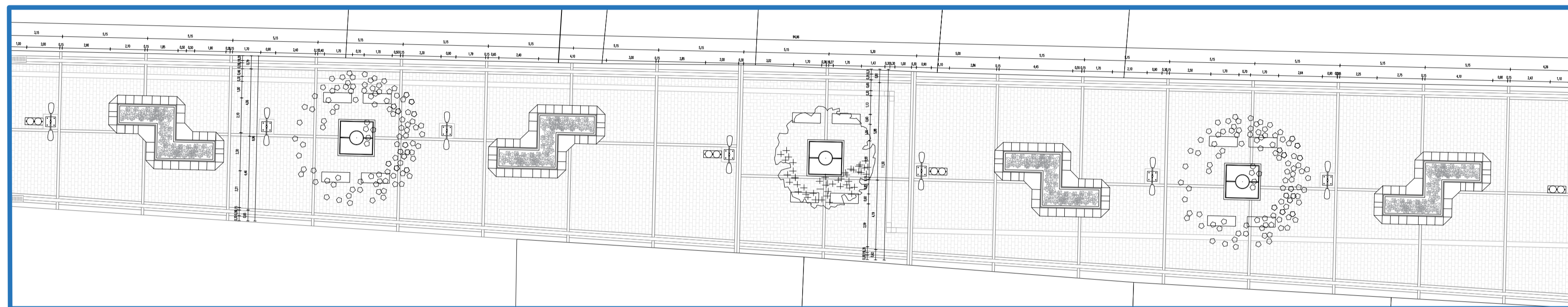
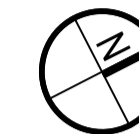

P8 PLANTA TRAMO: CARRERA 07 - CARRERA 9
ESCALA 1:200

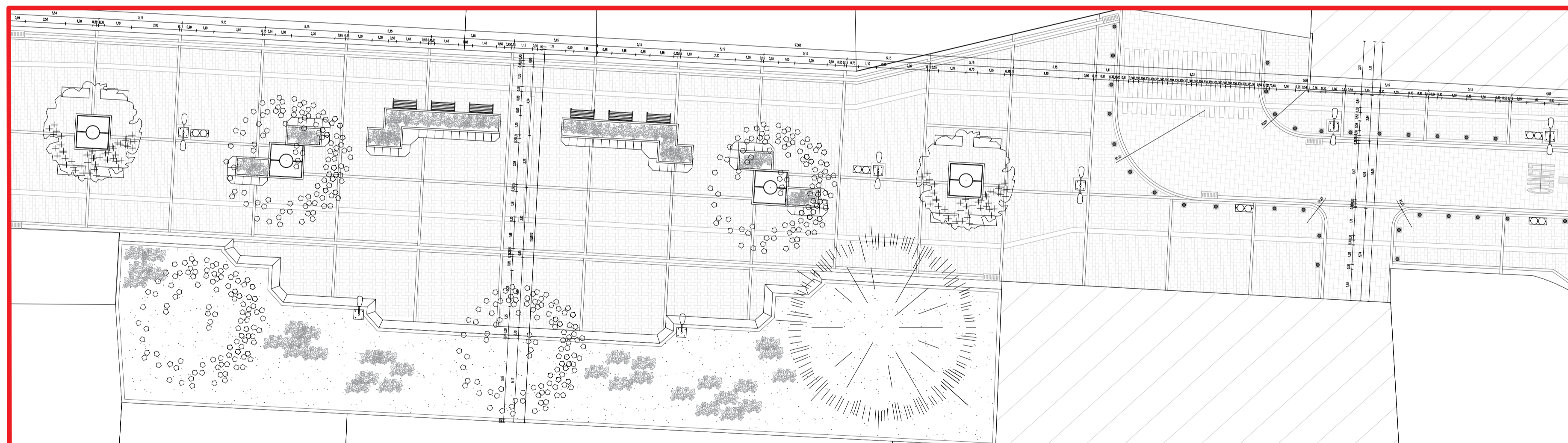

P9 PLANTA TRAMO: CARRERA 13 - CARRERA 9
ESCALA 1:200



CONVENCIONES VEGETACIÓN:

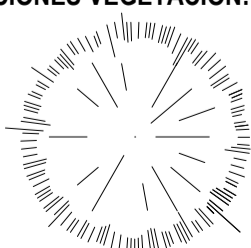

LIQUIDAMBAR
Copa: 8m

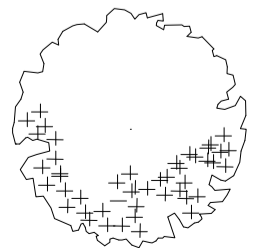

EUGENIA
Copa: 8m

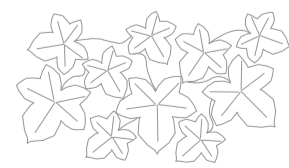

HIEDERA UÑA DE GATO



CONFETTI



TRÉBOL MORADO

NOTAS:

- TABLEROS: Revisar el apartado D-101
- BANCA EN CONCRETO: Revisar el apartado D-106
- PATRON DE MOVILIARIO: Revisar el apartado D-103
- GUÍA PODOTACTIL: Revisar el apartado D-201
- LUMINARIA: Revisar el apartado D-107
- CARGAS Y BENEFICIOS: Revisar el apartado A-001
- CARCAMO: Revisar el apartado D-201
- BORDILLO: Revisar el apartado D-202
- BACAS: Revisar el apartado D-105

Se destaca el diseño de tableros modulares utilizados para la libre expresión y el patron de mobiliario urbano

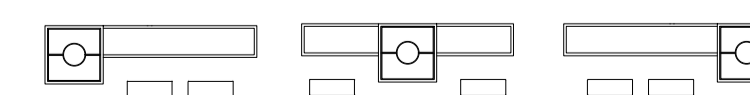

PROYECTO:

INCLUSIVE LAND REGENERATION:
REGENERANDO EL PAISAJE URBANO

CONVENCIONES:

CURSO:

CONTIENE:

1. RAPS CARRERA 9A

OBSERVACIONES:

- 1.

ESCALA:

INDICADA

ARCHIVO:

DIBUJO:

FECHA:

MAYO 29 DE 2021

FECHA COPIA:

ELABORACIÓN:

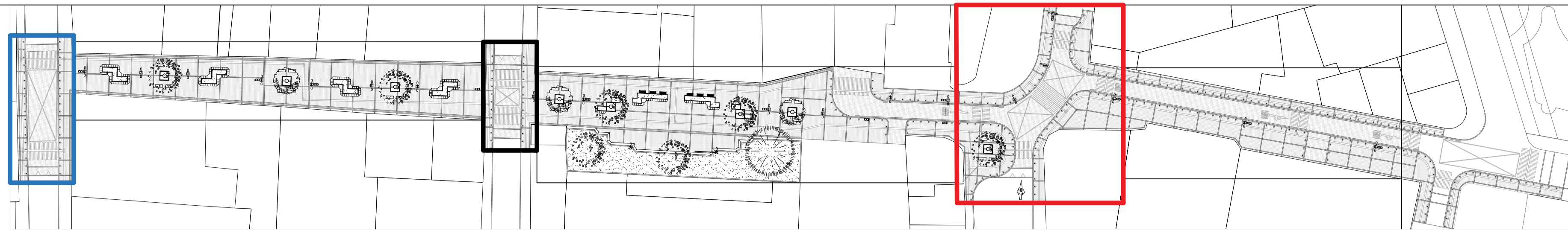

P10 LOCALIZACIÓN DE TRAMOS
ESCALA 1:750

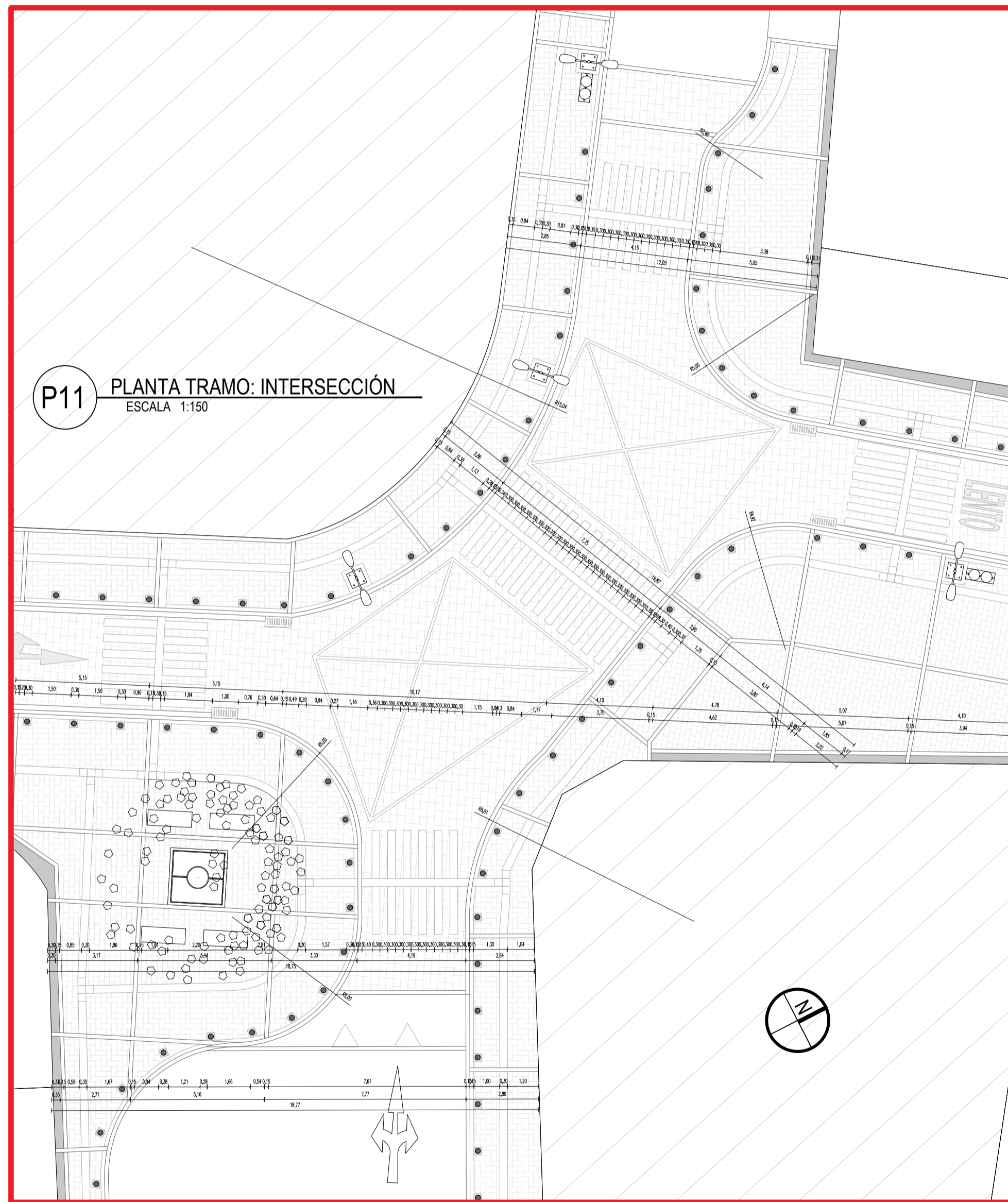
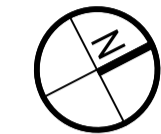

P11 PLANTA TRAMO: INTERSECCIÓN
ESCALA 1:150

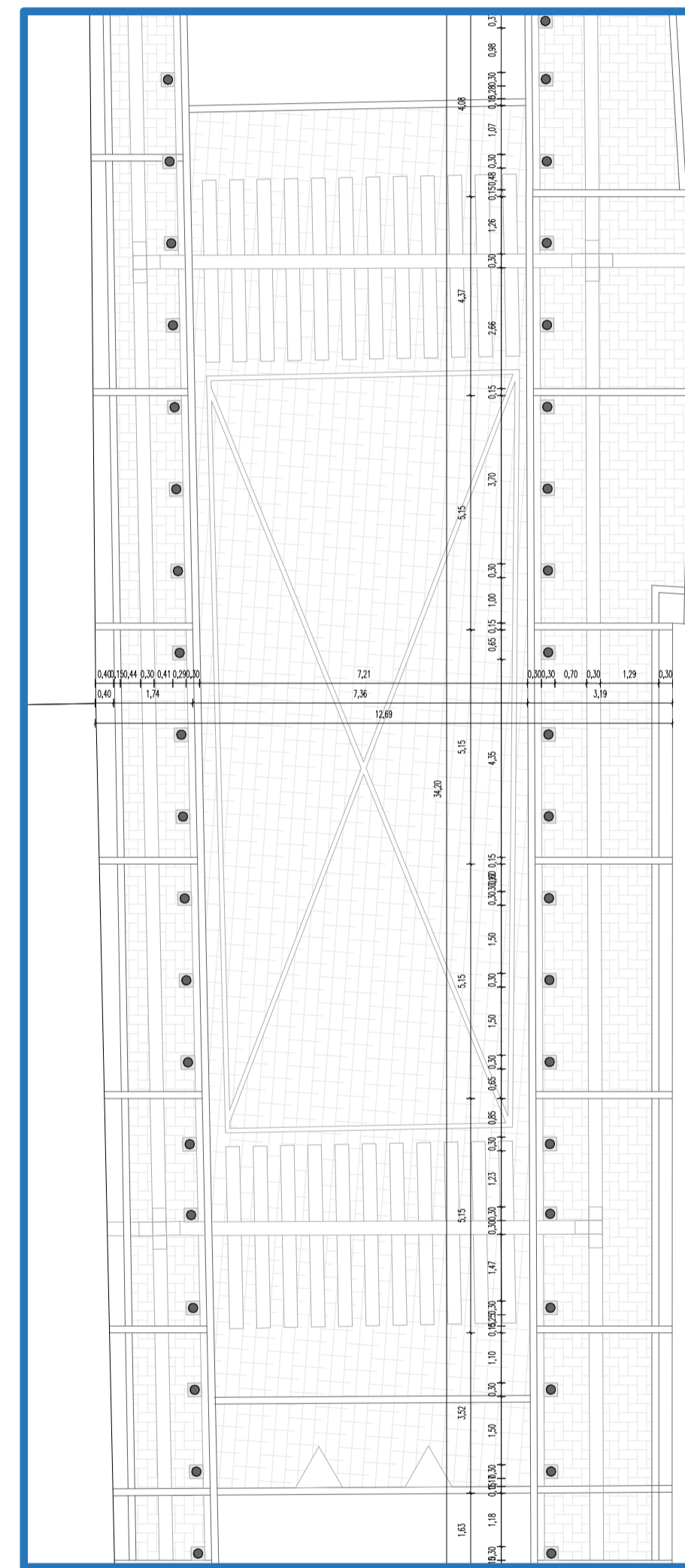

P12 PLANTA TRAMO: INTERSECCIÓN
ESCALA 1:125

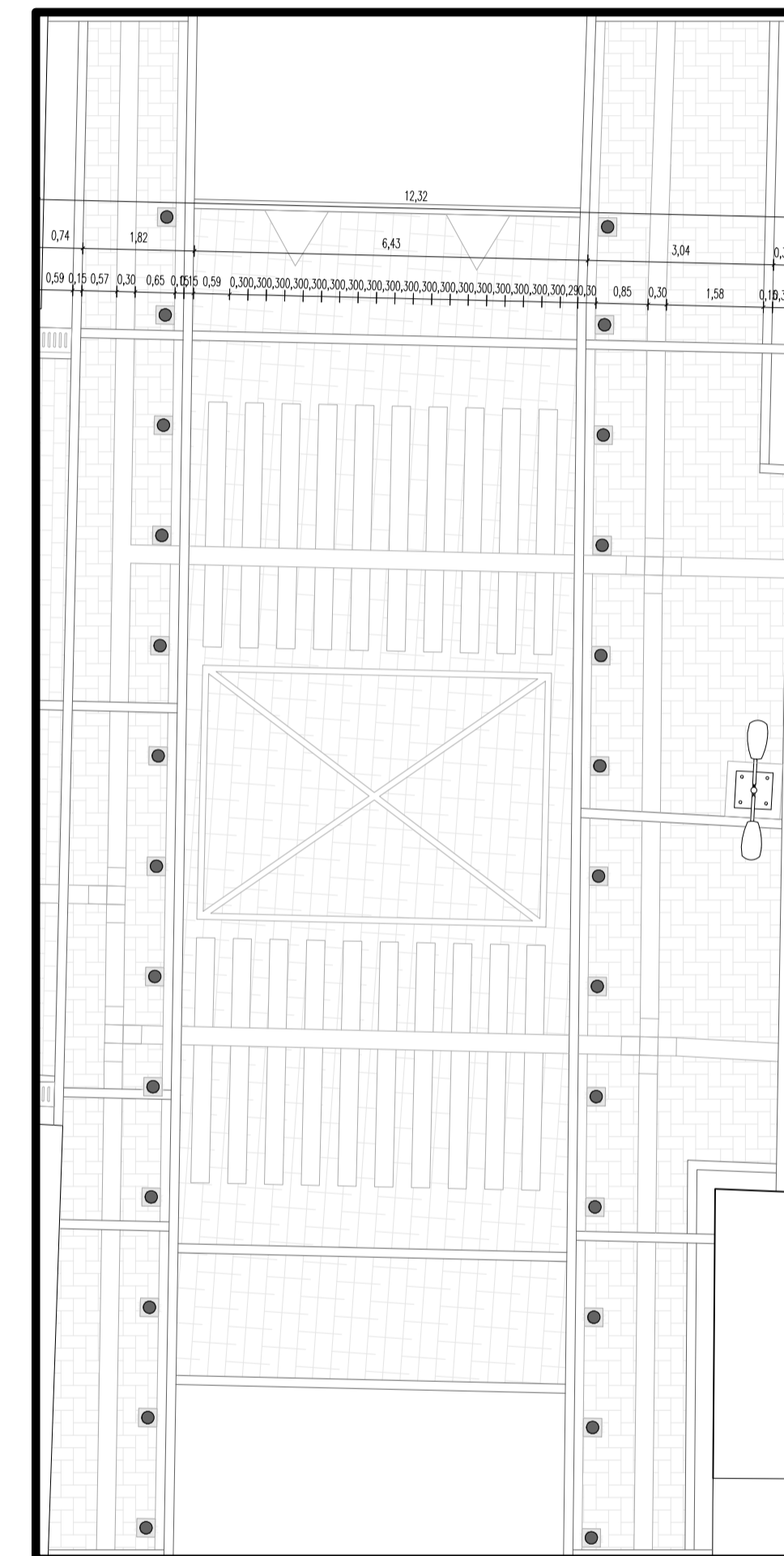

P13 PLANTA TRAMO: INTERSECCIÓN
ESCALA 1:100



CONVENCIONES VEGETACIÓN:

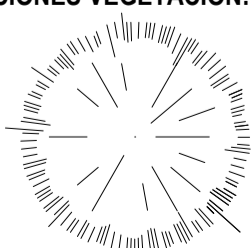

LIQUIDAMBAR
Copa: 8m

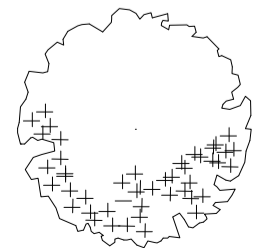

EUGENIA
Copa: 8m



HIEDRA UÑA DE GATO



CONFETTI



TRÉBOL MORADO

NOTAS:

- TABLEROS: Revisar el apartado D-101
- BANCA EN CONCRETO: Revisar el apartado D-106
- PATRON DE MOVILIARIO: Revisar el apartado D-103
- GUÍA PODOTÁCTIL: Revisar el apartado D-201
- LUMINARIA: Revisar el apartado D-107
- CARGAS Y BENEFICIOS: Revisar el apartado A-001
- CARCAMO: Revisar el apartado D-201
- BORDILLO: Revisar el apartado D-202
- BACAS: Revisar el apartado D-105

Se destaca el diseño de tableros modulares utilizados para la libre expresión y el patron de mobiliario urbano

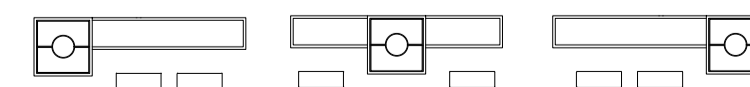

1	202-A	1
REVISIÓN	PLANO No.	PLANCHAS No.
1	A-202	1
FACULTAD DE ARQUITECTURA PROYECTO DE GRADO		
PROYECTO: INCLUSIVE LAND REGENERATION: REGENERANDO EL PAISAJE URBANO		
CONVENCIONES:		
CURSO:		
CONTIENE: 1. RAPS CARRERA 9A		
OBSERVACIONES: 1.		
ESCALA:	FECHA:	
INDICADA	MAYO 29 DE 2021	
ARCHIVO:	FECHA COPIA:	
DIBUJO:	ELABORACIÓN:	

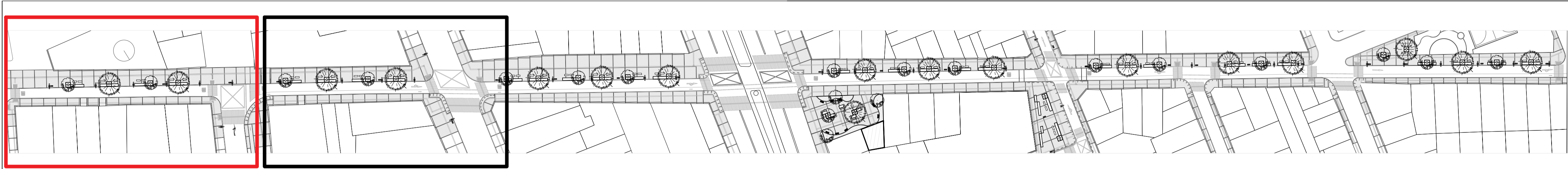

P14 LOCALIZACIÓN DE TRAMOS
ESCALA 1:1100

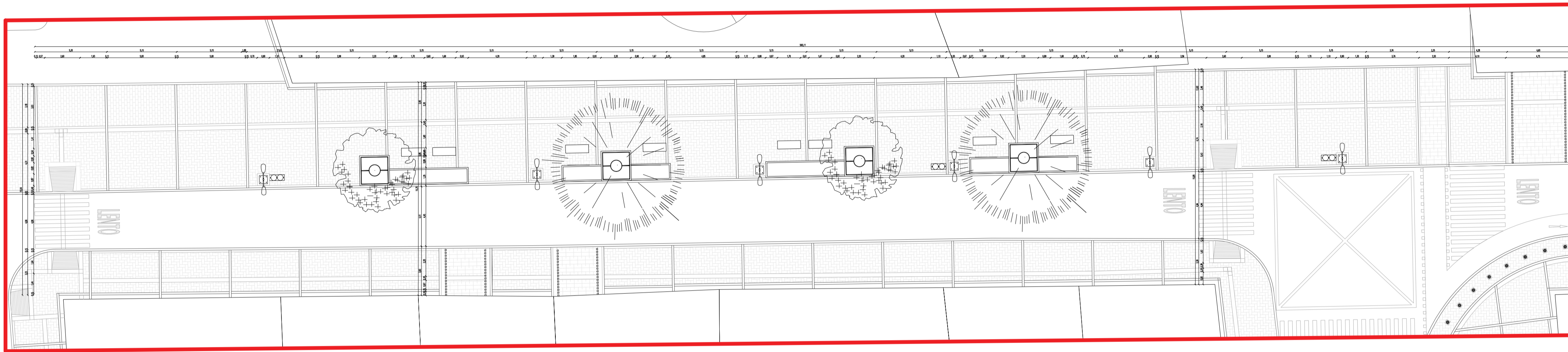
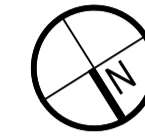

P15 PLANTA TRAMO: CARRERA 10 - CARRERA 11
ESCALA 1:200

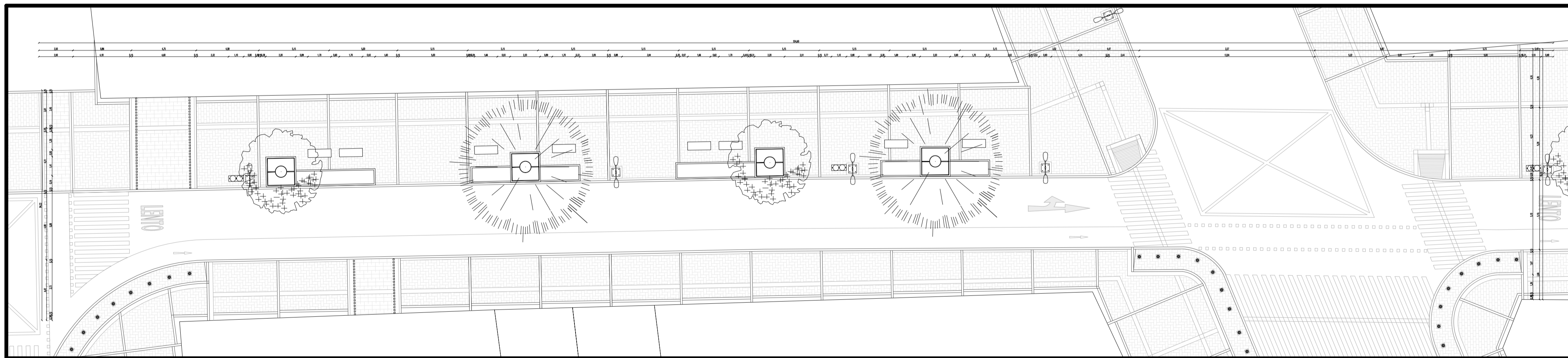
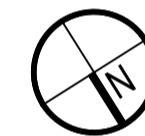

P16 PLANTA TRAMO: CARRERA 11 - CARRERA 13
ESCALA 1:200

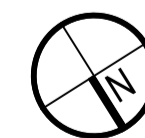

CONVENCIONES VEGETACIÓN:

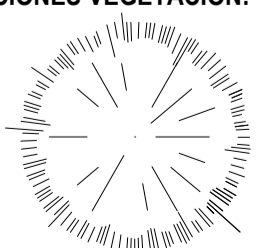

LIQUIDAMBAR
Copa: 8m

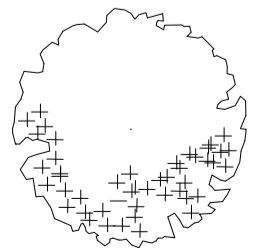

EUGENIA
Copa: 8m

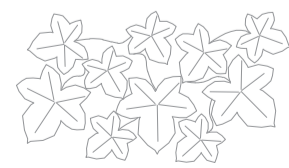

HIEDRA UÑA DE GATO



CONFETTI



TRÉBOL MORADO

NOTAS:

TABLEROS: Revisar el apartado D-101
BANCA EN CONCRETO: Revisar el apartado D-106
PATRON DE MOVILIARIO: Revisar el apartado D-103
GUÍA PODOTÁCTIL: Revisar el apartado D-201
LUMINARIA: Revisar el apartado D-107
CARGAS Y BENEFICIOS: Revisar el apartado A-001
CARGAMO: Revisar el apartado D-201
BORDILLO: Revisar el apartado D-202
BACAS: Revisar el apartado D-105

Se destaca el diseño de tableros modulares utilizados para la libre expresión y el patrón de mobiliario urbano

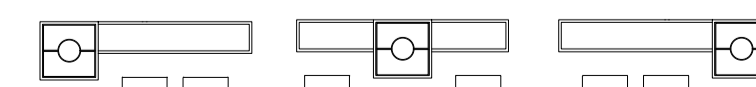

REVISIÓN: 1	PLANO No. 103-V	PLANCHAS No. 1
UNIVERSIDAD La Gran Colombia		
FACULTAD DE ARQUITECTURA		
PROYECTO DE GRADO		
PROYECTO: INCLUSIVE LAND REGENERATION: REGENERANDO EL PAISAJE URBANO		
CONVENCIONES:		
CURSO:		
CONTIENE: 1. RAPS CALLE 64		
OBSERVACIONES: 1.		
ESCALA: INDICADA	FECHA: MAYO 29 DE 2021	
ARCHIVO:	FECHA COPIA:	
DIBUJO:	ELABORACIÓN:	
REVISIÓN: 1	PLANO No. A-301	PLANCHAS No. 1 DE 1

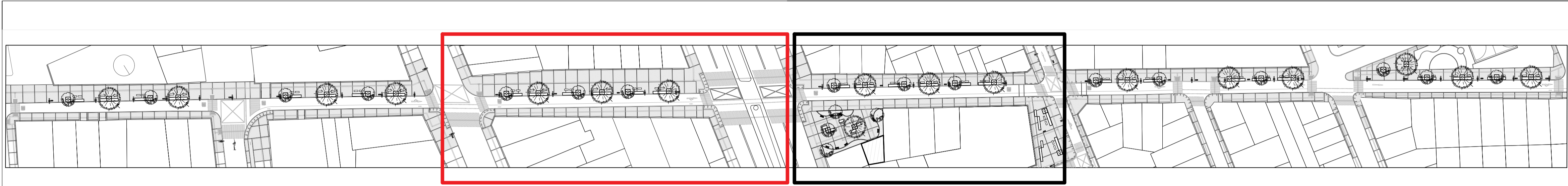

P17 LOCALIZACIÓN DE TRAMOS
ESCALA 1:1100

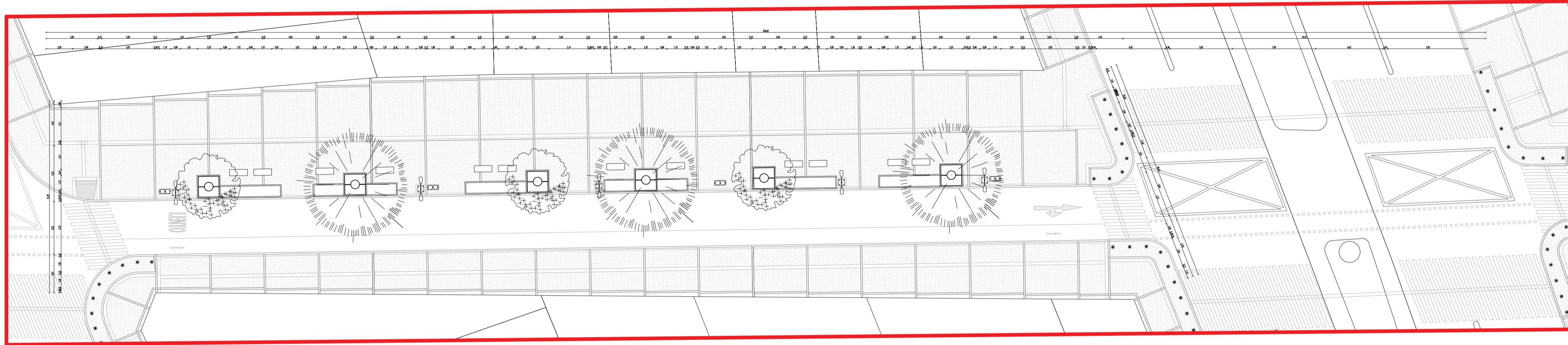
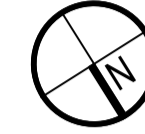

P18 PLANTA TRAMO: CARRERA 13 - CARRERA 14
ESCALA 1:250

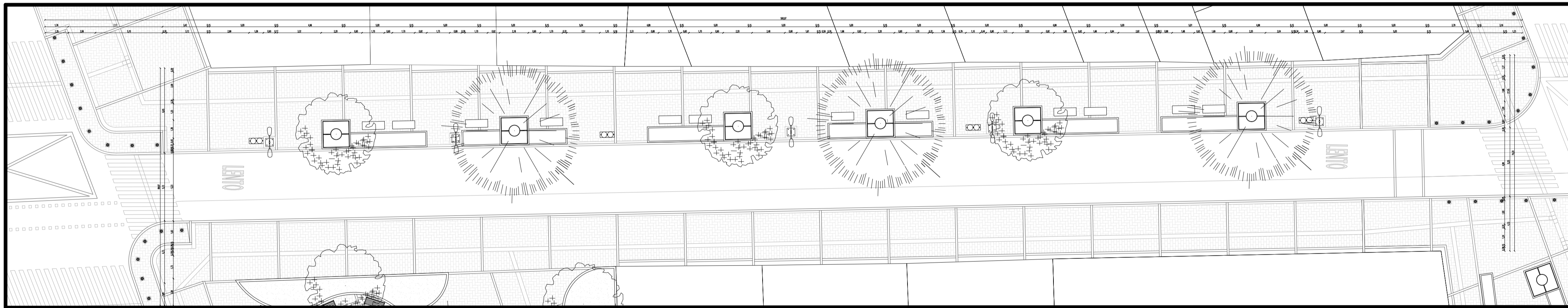

P19 PLANTA TRAMO: CARRERA 14 - CARRERA 15
ESCALA 1:200

CONVENCIONES VEGETACIÓN:

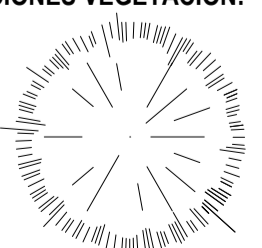

LIQUIDAMBAR
Copa: 8m

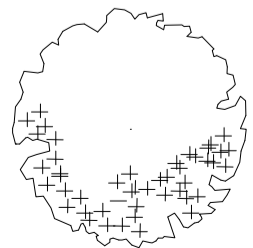

EUGENIA
Copa: 8m

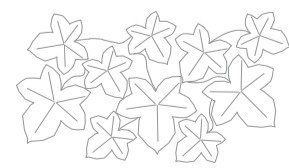

HIEDRA UÑA DE GATO



CONFETTI



TRÉBOL MORADO

NOTAS:

- TABLEROS: Revisar el apartado D-101
- BANCA EN CONCRETO: Revisar el apartado D-106
- PATRON DE MOVILIARIO: Revisar el apartado D-103
- GUÍA PODOTÁCTIL: Revisar el apartado D-201
- LUMINARIA: Revisar el apartado D-107
- CARGAS Y BENEFICIOS: Revisar el apartado A-001
- CARCAMO: Revisar el apartado D-201
- BORDILLO: Revisar el apartado D-202
- BACAS: Revisar el apartado D-105

Se destaca el diseño de tableros modulares utilizados para la libre expresión y el patrón de mobiliario urbano

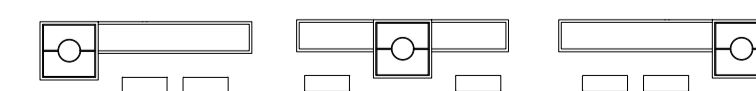

1 DE	100-V	1
PLANO No.	PLANCHA No.	REVISIÓN
FACULTAD DE ARQUITECTURA		
PROYECTO DE GRADO		
PROYECTO: INCLUSIVE LAND REGENERATION: REGENERANDO EL PAISAJE URBANO		
CONVENCIONES:		
CURSO:		
CONTIENE: 1. RAPS CALLE 64		
OBSERVACIONES: 1.		
ESCALA: INDICADA	FECHA: MAYO 29 DE 2021	
ARCHIVO:	FECHA COPIA:	
DIBUJO:	ELABORACIÓN:	
1	A-004	1 DE 1

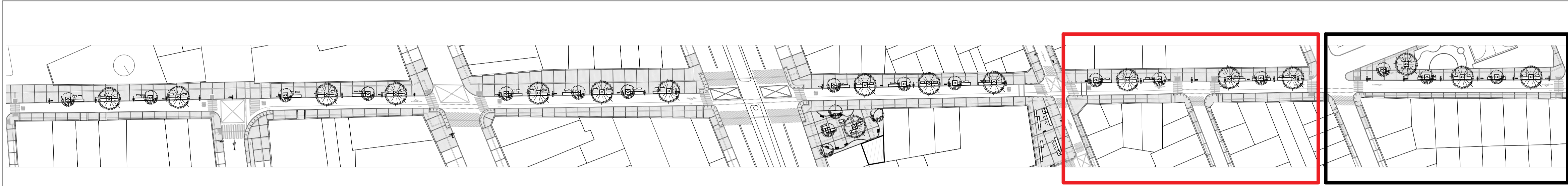

P18 LOCALIZACIÓN DE TRAMOS
ESCALA 1:1100

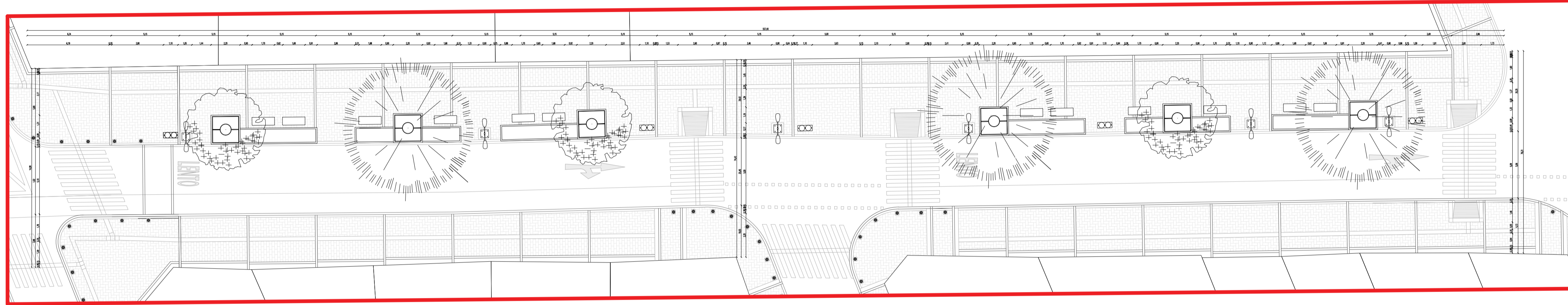
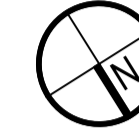

P19 PLANTA TRAMO: CARRERA 07 - CARRERA 9
ESCALA 1:200

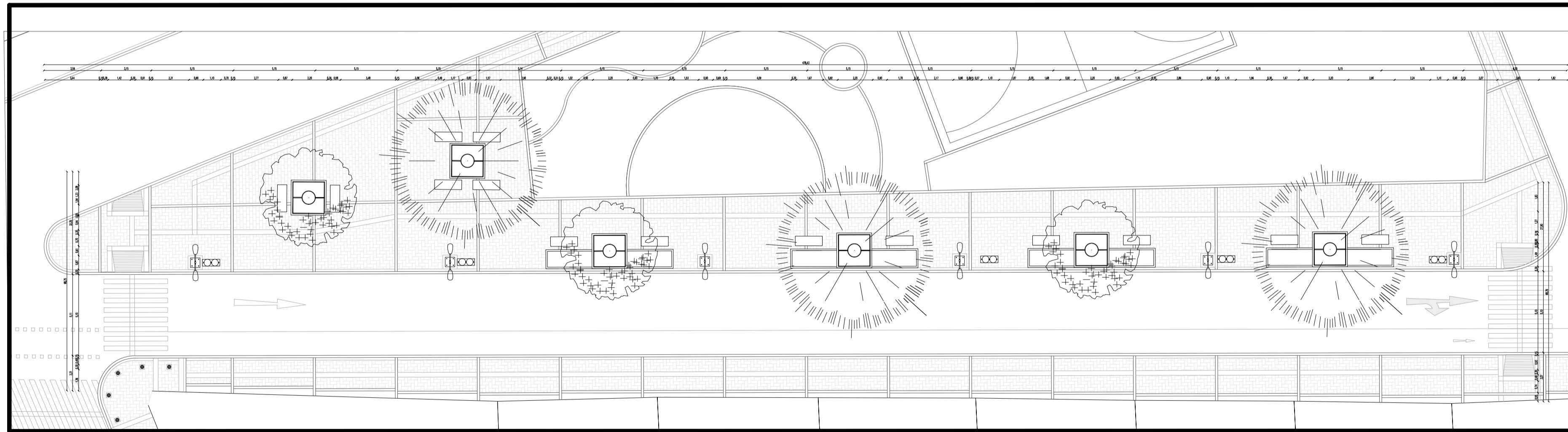

P20 PLANTA TRAMO: CARRERA 13 - CARRERA 9
ESCALA 1:200

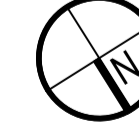

CONVENCIONES VEGETACIÓN:

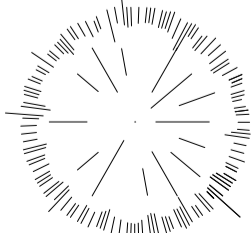

LIQUIDAMBAR
Copa: 8m

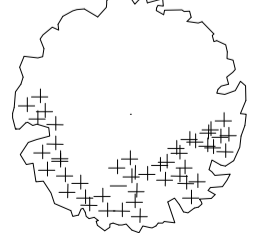

EUGENIA
Copa: 8m

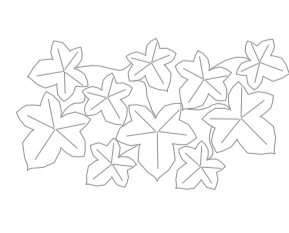

HIEDRA UÑA DE GATO



CONFETTI



TRÉBOL MORADO

NOTAS:

TABLEROS: Revisar el apartado D-101
BANCA EN CONCRETO: Revisar el apartado D-106
PATRON DE MOVILIARIO: Revisar el apartado D-103
GUÍA PODOTÁCTIL: Revisar el apartado D-201
LUMINARIA: Revisar el apartado D-107
CARGAS Y BENEFICIOS: Revisar el apartado A-001
CARGAMO: Revisar el apartado D-201
BORDILLO: Revisar el apartado D-202
BACAS: Revisar el apartado D-105

Se destaca el diseño de tableros modulares utilizados para la libre expresión y el patrón de mobiliario urbano

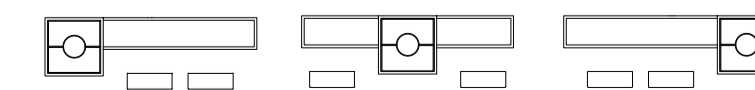

REVISIÓN: 1	PLANO No. A-303	PLANCHA No. 1
FACULTAD DE ARQUITECTURA PROYECTO DE GRADO		
PROYECTO: INCLUSIVE LAND REGENERATION: REGENERANDO EL PAISAJE URBANO		
CONVENCIONES:		
CURSO:		
CONTIENE: 1. RAPS CALLE 64		
OBSERVACIONES: 1.		
ESCALA: INDICADA	FECHA: MAYO 29 DE 2021	
ARCHIVO:	FECHA COPIA:	
DIBUJO:	ELABORACIÓN:	
REVISIÓN: 1	PLANO No. A-303	PLANCHA No. 1 DE 1

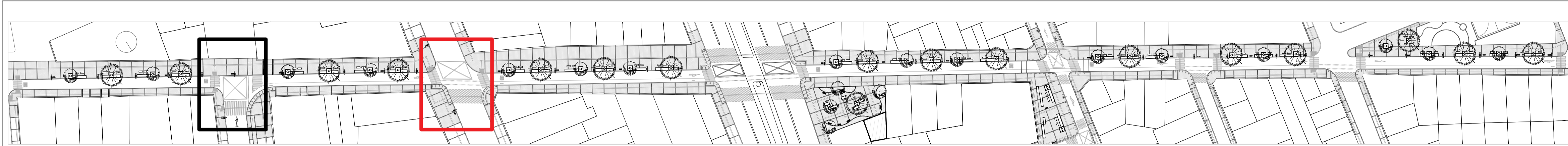

P21 LOCALIZACIÓN DE TRAMOS
ESCALA 1:1100

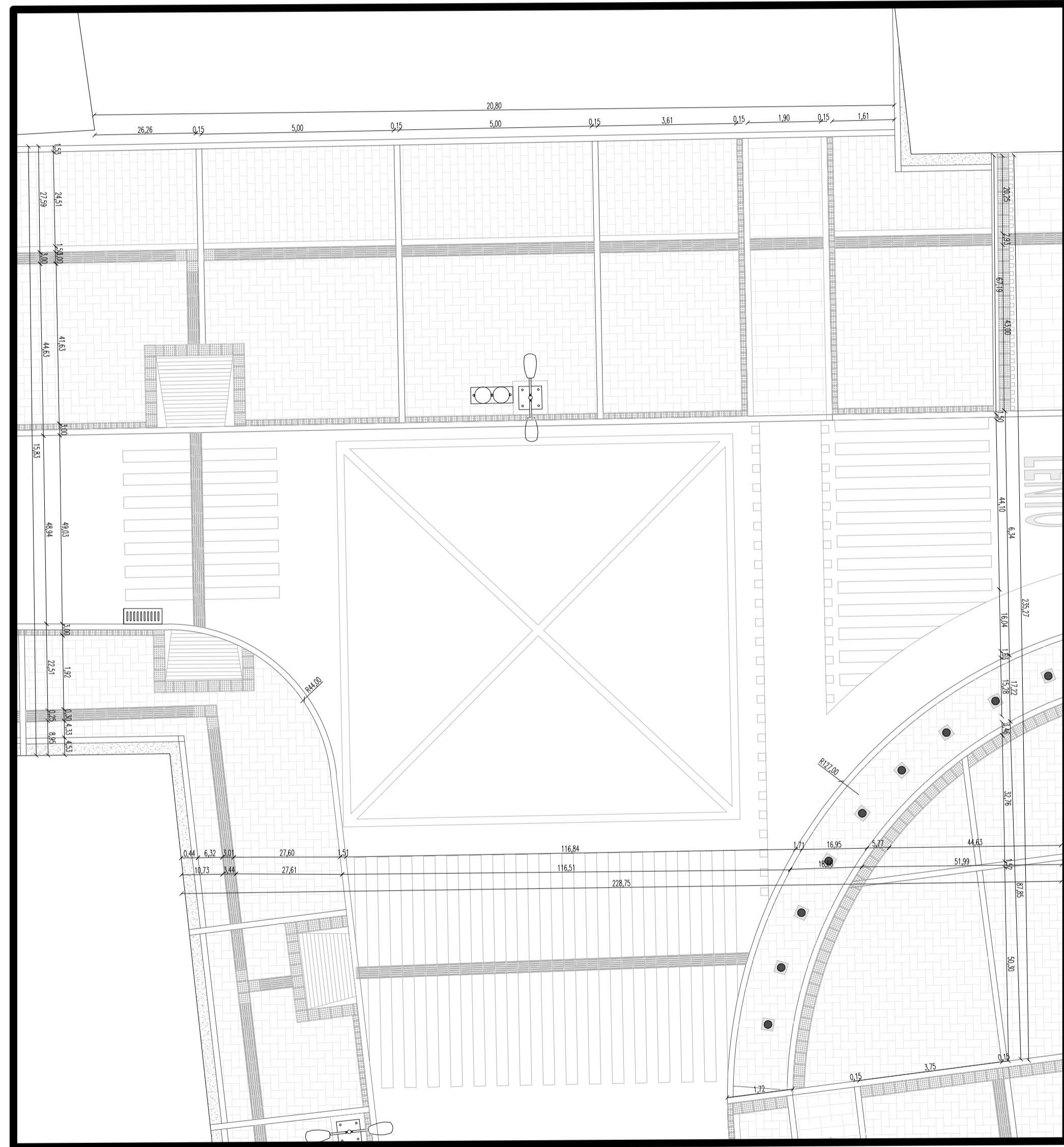
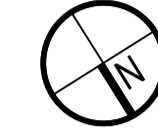

P22 PLANTA TRAMO: INTERSECCIÓN
ESCALA 1:100

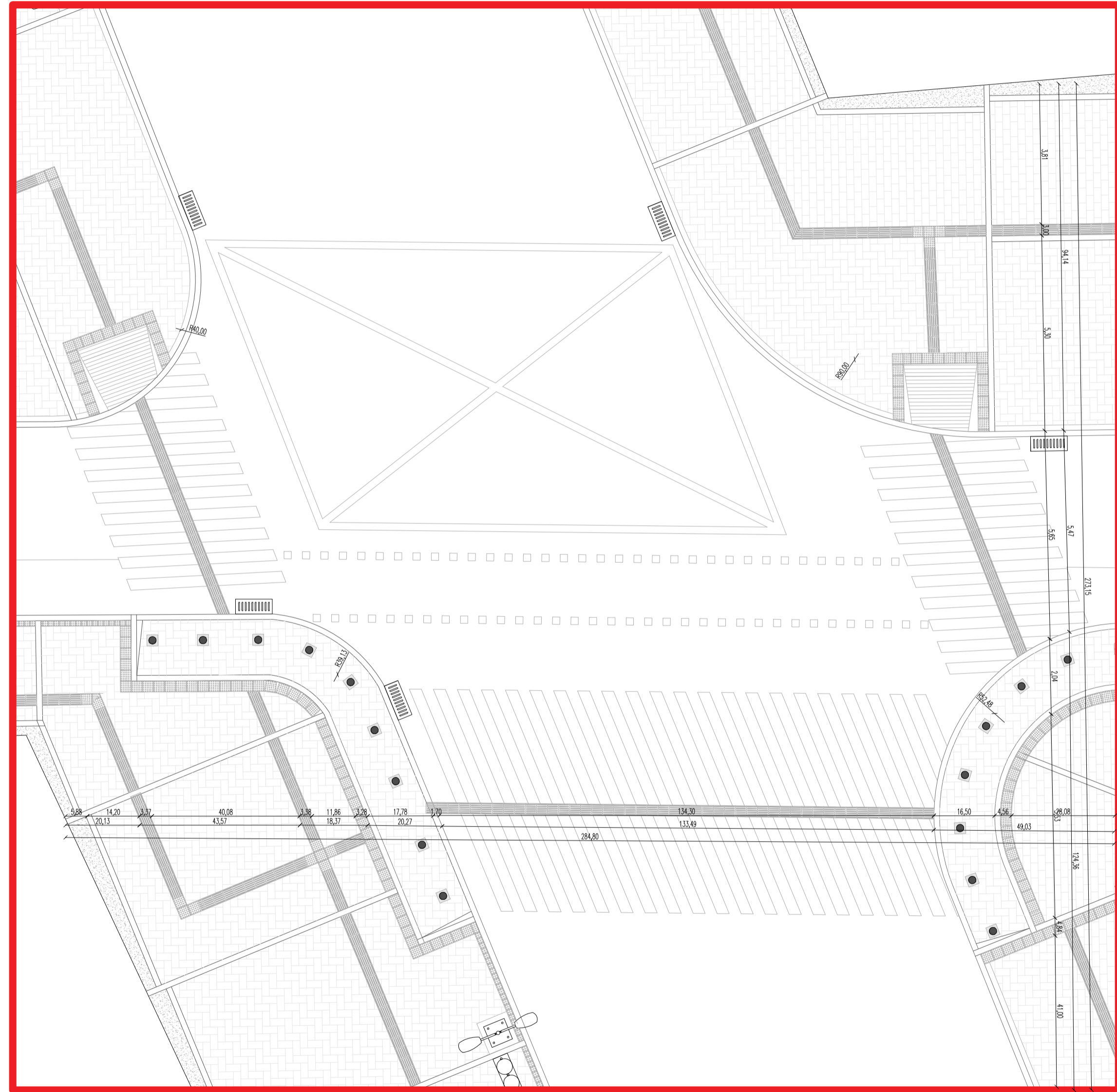
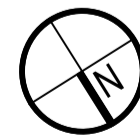

P23 PLANTA TRAMO: INTERSECCIÓN
ESCALA 1:100

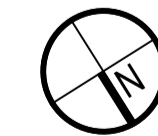

CONVENCIONES VEGETACIÓN:

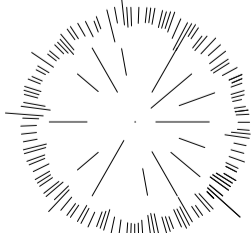

LIQUIDAMBAR
Copa: 8m

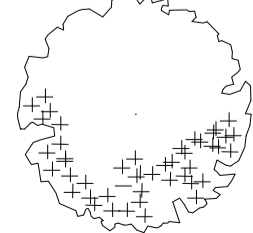

EUGENIA
Copa: 8m

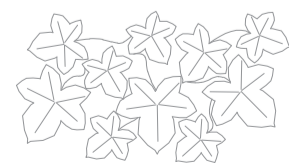

HIEDRA UÑA DE GATO



CONFETTI



TRÉBOL MORADO

NOTAS:

- TABLEROS: Revisar el apartado D-101
- BANCA EN CONCRETO: Revisar el apartado D-106
- PATRON DE MOVILIARIO: Revisar el apartado D-103
- GUÍA PODOTACTIL: Revisar el apartado D-201
- LUMINARIA: Revisar el apartado D-107
- CARGAS Y BENEFICIOS: Revisar el apartado A-001
- CARCAMO: Revisar el apartado D-201
- BORDILLO: Revisar el apartado D-202
- BACAS: Revisar el apartado D-105

Se destaca el diseño de tableros modulares utilizados para la libre expresión y el patron de mobiliario urbano

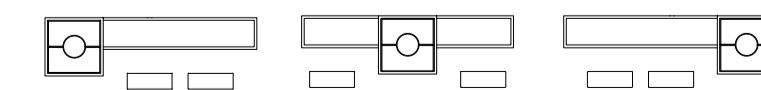

ZONAS DURAS
 ZONAS BLANDAS

FACULTAD DE ARQUITECTURA

PROYECTO DE GRADO

PROYECTO:

INCLUSIVE LAND REGENERATION: REGENERANDO EL PAISAJE URBANO

CONVENCIONES:

CURSO:

CONTIENE:

- RAPS CALLE 64

OBSERVACIONES:

-

ESCALA:

INDICADA

ARCHIVO:

DIBUJO:

FECHA:

MAYO 29 DE 2021

FECHA COPIA:

ELABORACIÓN:

REVISION: 1

PLANO No. A-004

PLANCHAS No. 1 DE 1

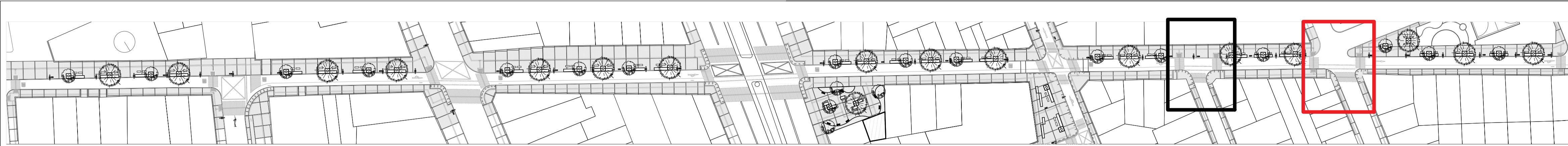

P24 LOCALIZACIÓN DE TRAMOS
ESCALA 1:1100

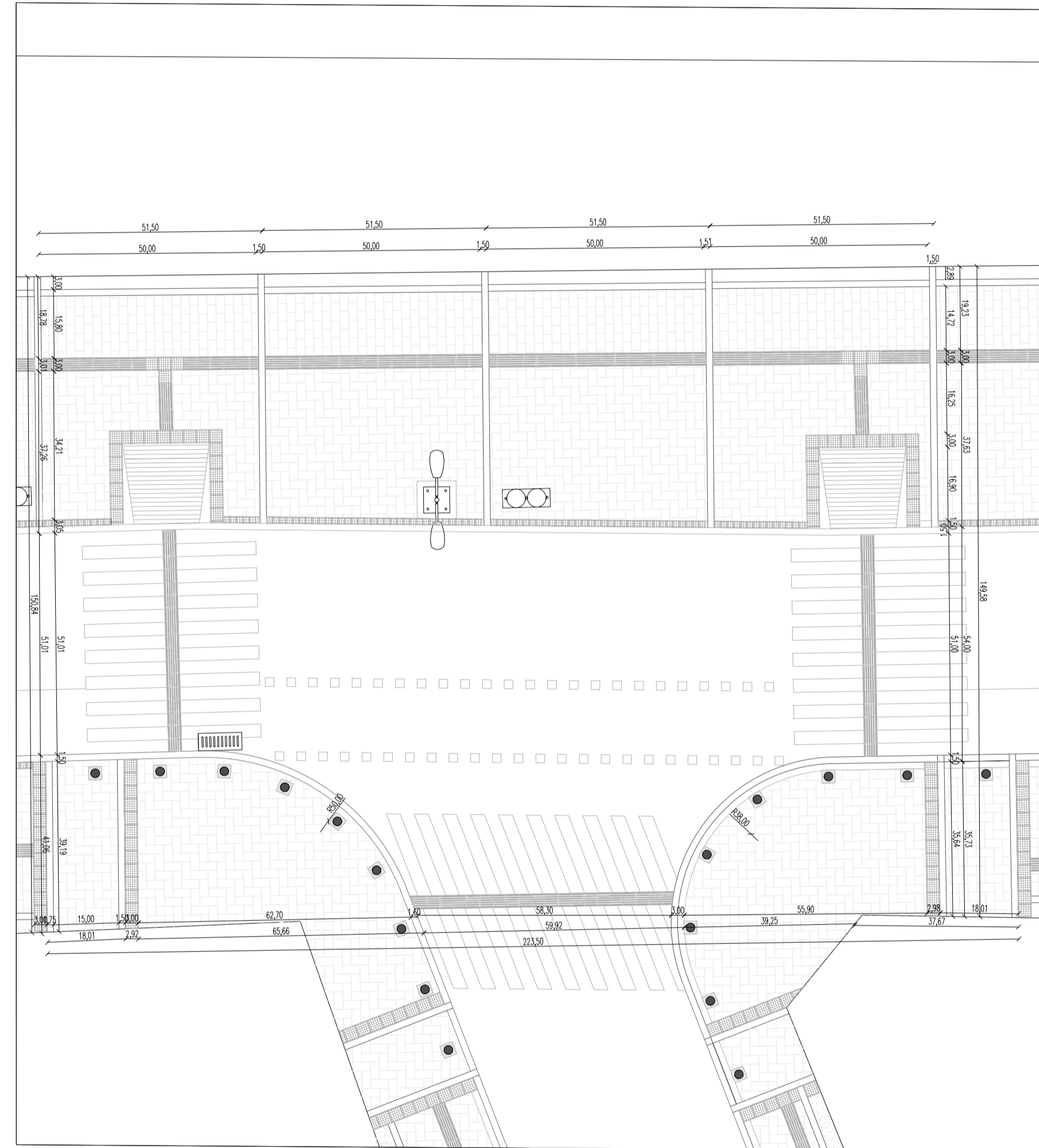
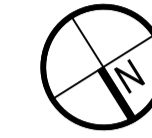

P25 PLANTA TRAMO: INTERSECCIÓN
ESCALA 1:100

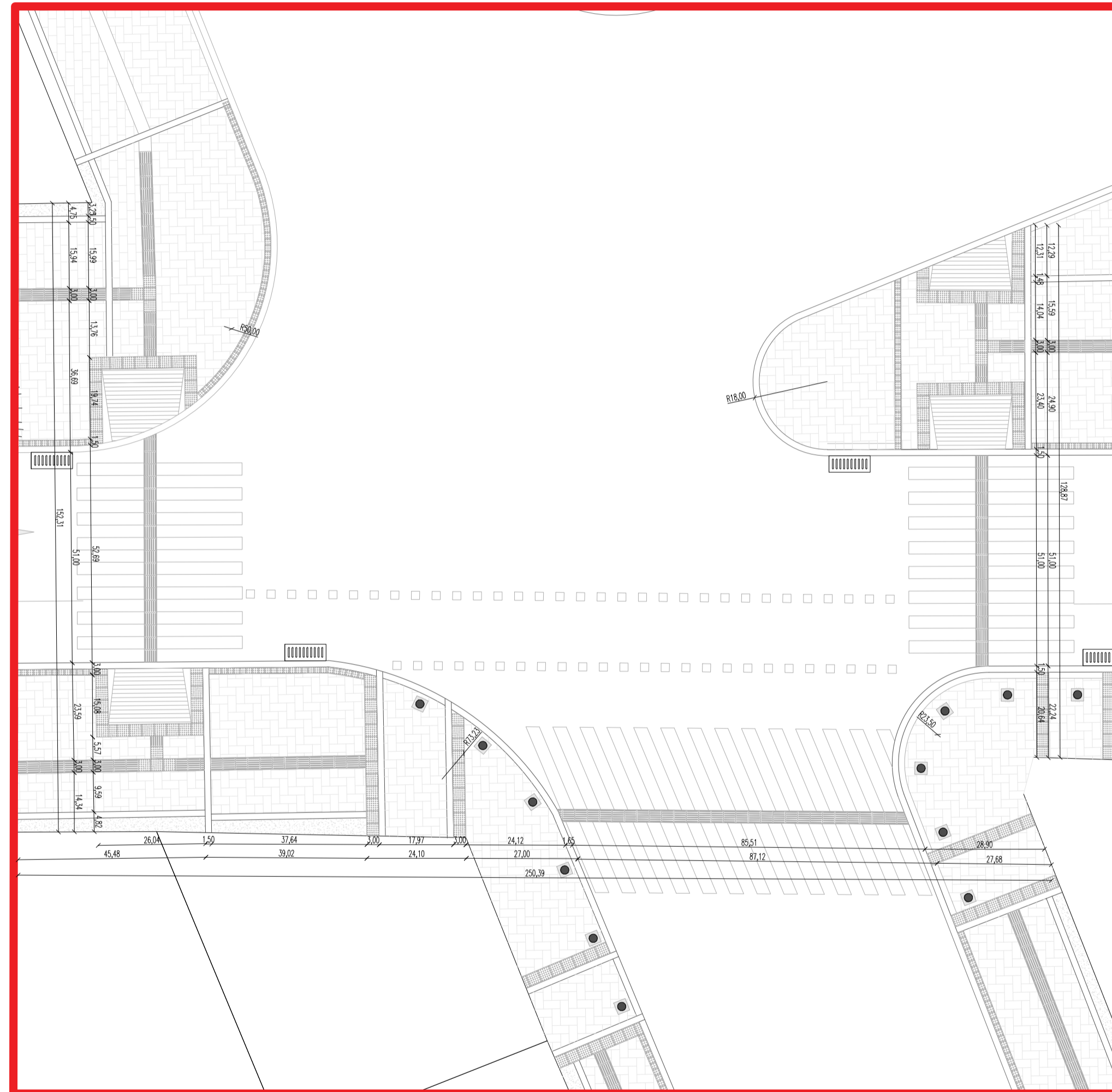
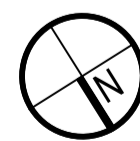

P26 PLANTA TRAMO: INTERSECCIÓN
ESCALA 1:100

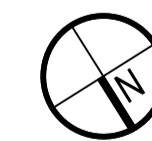

CONVENCIONES VEGETACIÓN:

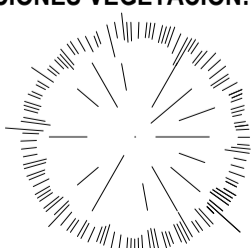

LIQUIDAMBAR
Copa: 8m

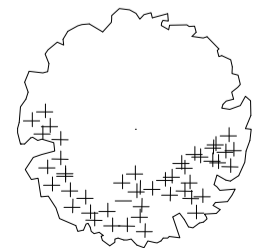

EUGENIA
Copa: 8m

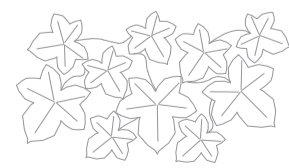

HIEDRA UÑA DE
GATO



CONFETTI



TRÉBOL MORADO

NOTAS:

- TABLEROS: Revisar el apartado D-101
- BANCA EN CONCRETO: Revisar el apartado D-106
- PATRON DE MOVILIARIO: Revisar el apartado D-103
- GUÍA PODOTÁCTIL: Revisar el apartado D-201
- LUMINARIA: Revisar el apartado D-107
- CARGAS Y BENEFICIOS: Revisar el apartado A-001
- CARCAMO: Revisar el apartado D-201
- BORDILLO: Revisar el apartado D-202
- BACAS: Revisar el apartado D-105

Se destaca el diseño de tableros modulares utilizados para la libre expresión y el patrón de mobiliario urbano

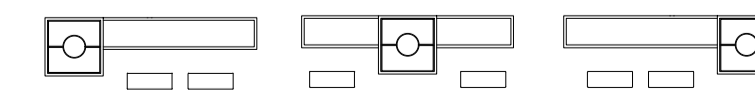

FACULTAD DE
ARQUITECTURA

PROYECTO DE
GRADO

PROYECTO:

INCLUSIVE LAND
REGENERATION:
REGENERANDO EL PAISAJE
URBANO

CONVENCIONES:

CURSO:

CONTIENE:

1. RAPS CALLE 59

OBSERVACIONES:

- 1.

ESCALA:

INDICADA

ARCHIVO:

DIBUJO:

FECHA:

MAYO
29 DE
2021

FECHA COPIA:

ELABORACIÓN:

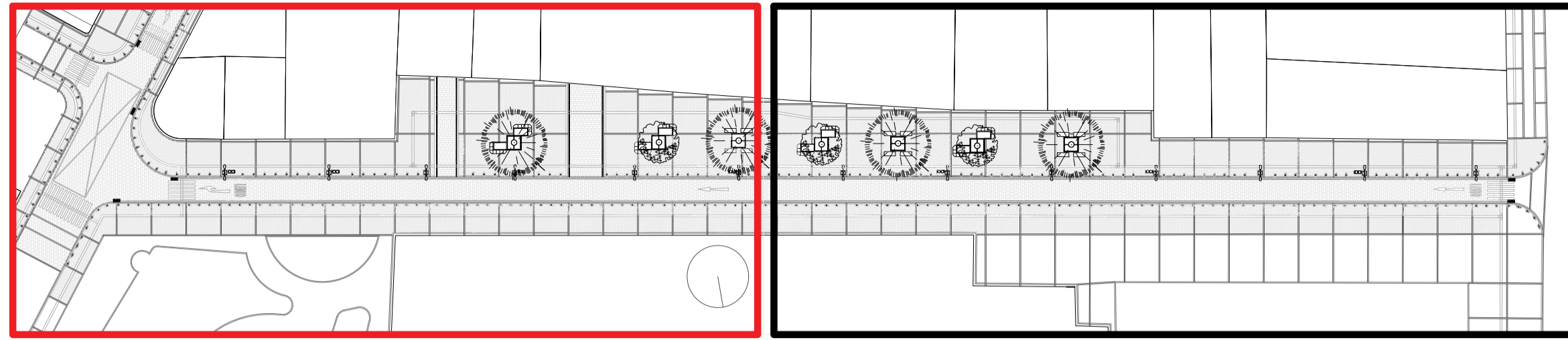

PG4 LOCALIZACIÓN DE TRAMOS
ESCALA 1:1100

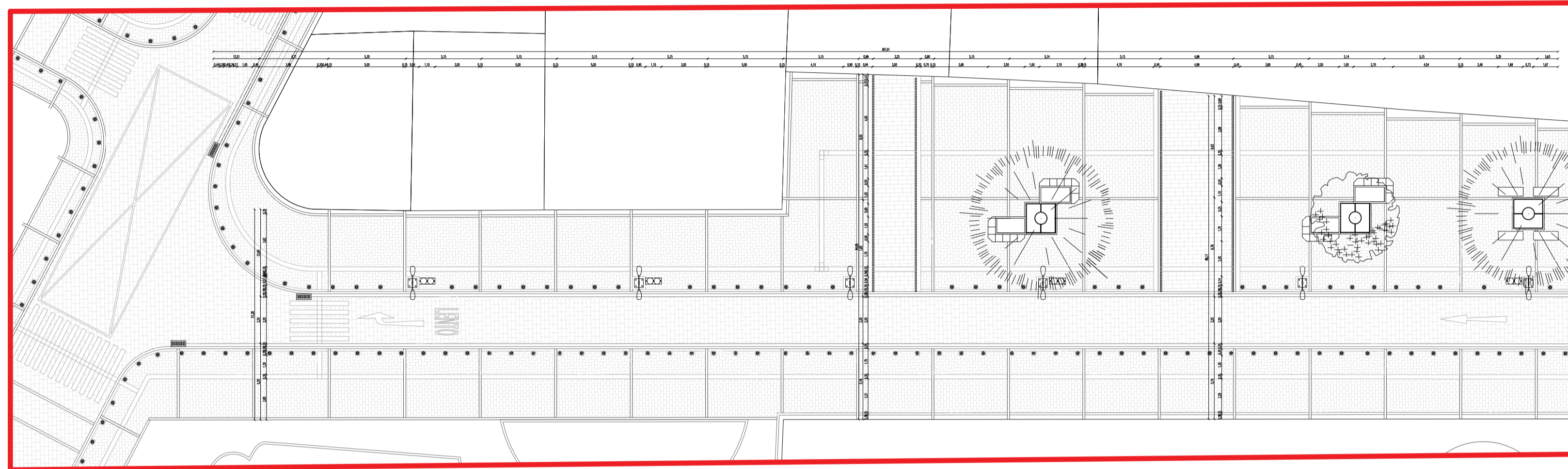
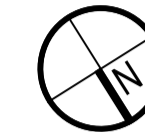

P27 PLANTA TRAMO: CARRERA 9A - CARRERA 13
ESCALA 1:200

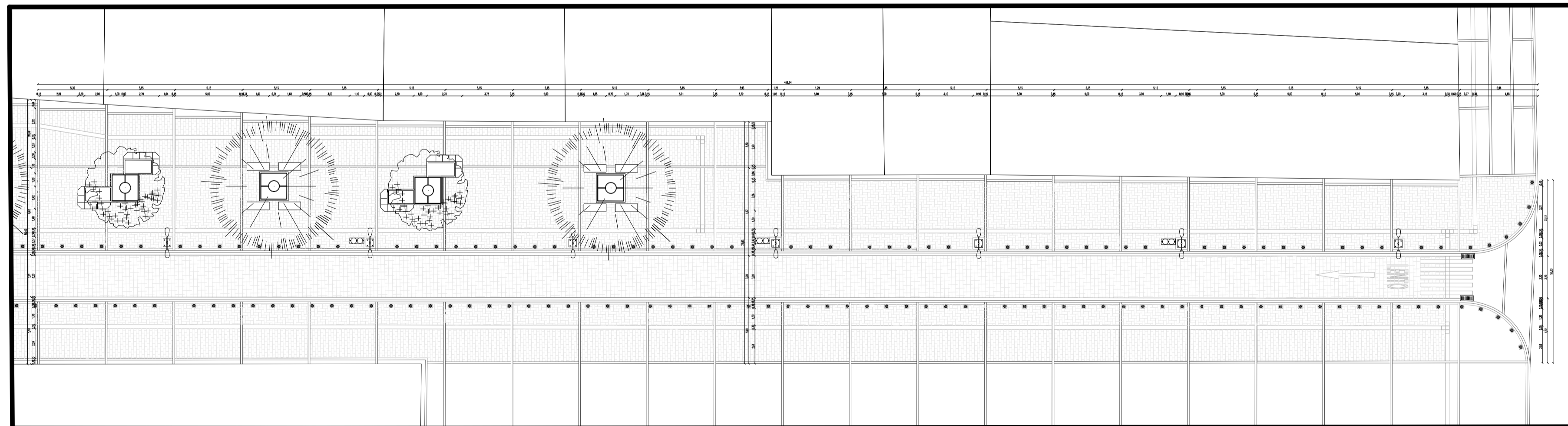

P28 PLANTA TRAMO: CARRERA 9A - CARRERA 13
ESCALA 1:200

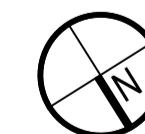

CONVENCIONES VEGETACIÓN:

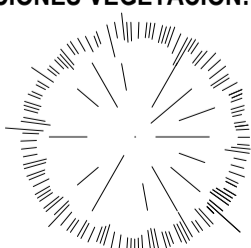

LIQUIDAMBAR
Copa: 8m

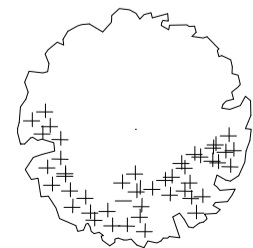

EUGENIA
Copa: 8m

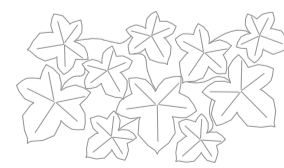

HIEDERA UÑA DE GATO



CONFETTI



TRÉBOL MORADO

NOTAS:

- TABLEROS: Revisar el apartado D-101
- BANCA EN CONCRETO: Revisar el apartado D-106
- PATRON DE MOVILIARIO: Revisar el apartado D-103
- GUÍA PODOTÁCTIL: Revisar el apartado D-201
- LUMINARIA: Revisar el apartado D-107
- CARGAS Y BENEFICIOS: Revisar el apartado A-001
- CARCAMO: Revisar el apartado D-201
- BORDILLO: Revisar el apartado D-202
- BACAS: Revisar el apartado D-105

Se destaca el diseño de tableros modulares utilizados para la libre expresión y el patrón de mobiliario urbano

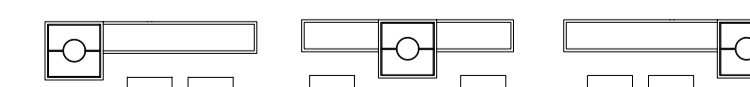

REVISIÓN: 1	PLANO No. A-401	PLANCHA No. 1
FACULTAD DE ARQUITECTURA PROYECTO DE GRADO		
PROYECTO: INCLUSIVE LAND REGENERATION: REGENERANDO EL PAISAJE URBANO		
CONVENCIONES:		
CURSO: OPCIÓN DE ÉNFASIS		
CONTIENE: 1. RAPS CALLE 63		
OBSERVACIONES: 1.		
ESCALA: INDICADA	FECHA: MAYO 29 DE 2021	
ARCHIVO:	FECHA COPIA:	
DIBUJO:	ELABORACIÓN:	
REVISIÓN: 1	PLANO No. A-401	PLANCHA No. 1 DE 1

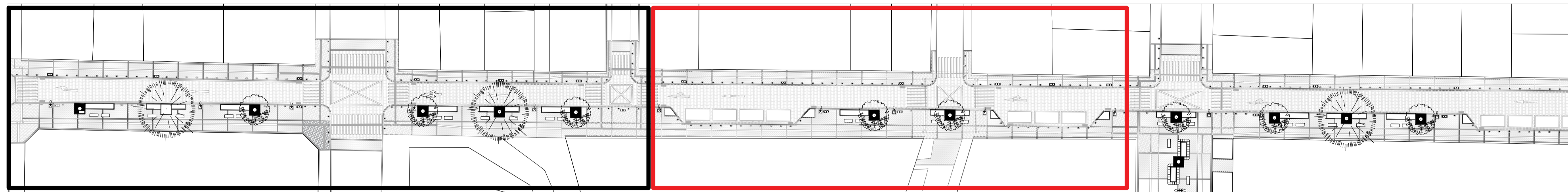

P29 LOCALIZACIÓN DE TRAMOS
ESCALA 1:750

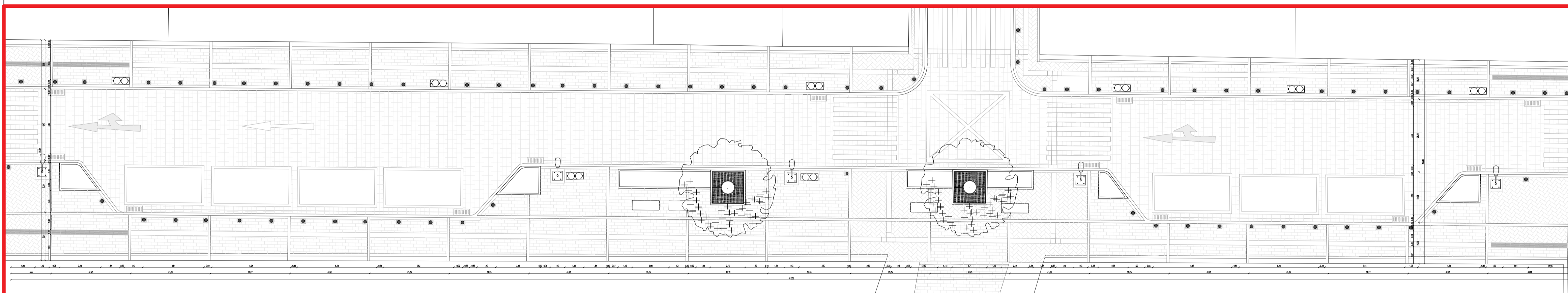
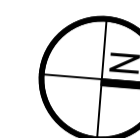

P30 PLANTA TRAMO: CALLE 58a - CALLE 59
ESCALA 1:175

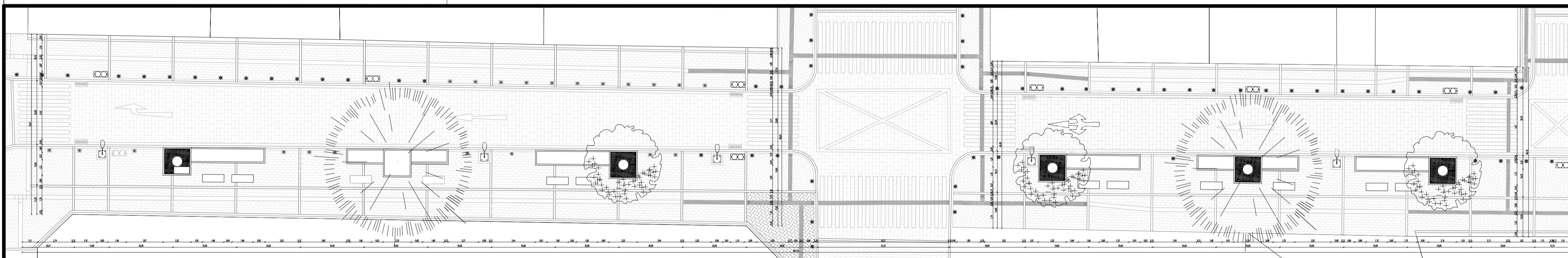

P31 PLANTA TRAMO: CALLE 57 - CALLE 58a
ESCALA 1:250

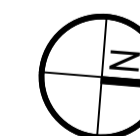

CONVENCIONES VEGETACIÓN:

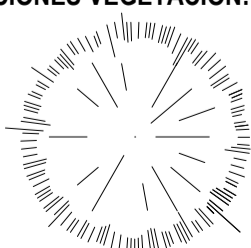

LIQUIDAMBAR
Copa: 8m

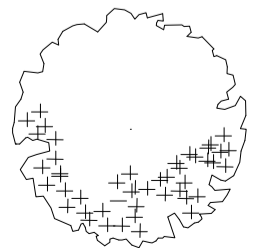

EUGENIA
Copa: 8m

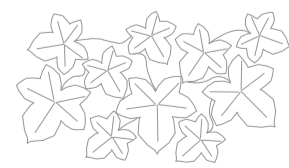

HIEDRA UÑA DE GATO



CONFETTI



TRÉBOL MORADO

NOTAS:

TABLEROS: Revisar el apartado D-101
 BANCA EN CONCRETO: Revisar el apartado D-106
 PATRON DE MOVILIARIO: Revisar el apartado D-103
 GUÍA PODOTACTIL: Revisar el apartado D-201
 LUMINARIA: Revisar el apartado D-107
 CARGAS Y BENEFICIOS: Revisar el apartado A-001
 CARCAMO: Revisar el apartado D-201
 BORDILLO: Revisar el apartado D-202
 BACAS: Revisar el apartado D-105

Se destaca el diseño de tableros modulares utilizados para la libre expresión y el patron de mobiliario urbano

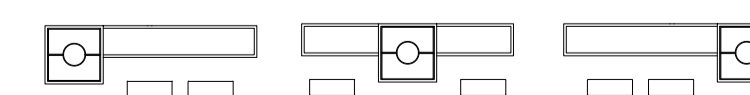

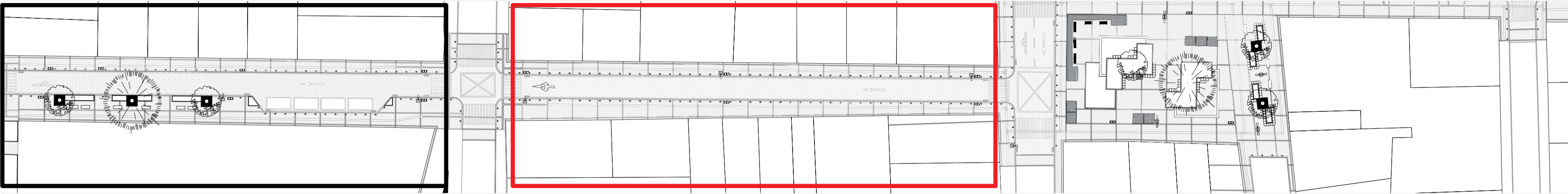

P32 LOCALIZACIÓN DE TRAMOS
ESCALA 1:750

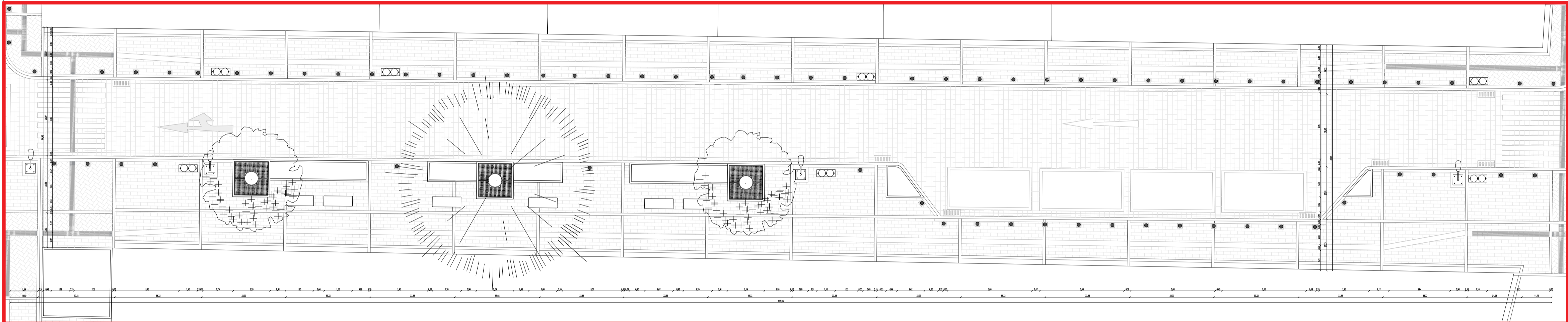

P33 PLANTA TRAMO: CALLE 60 - CALLE 61
ESCALA 1:150

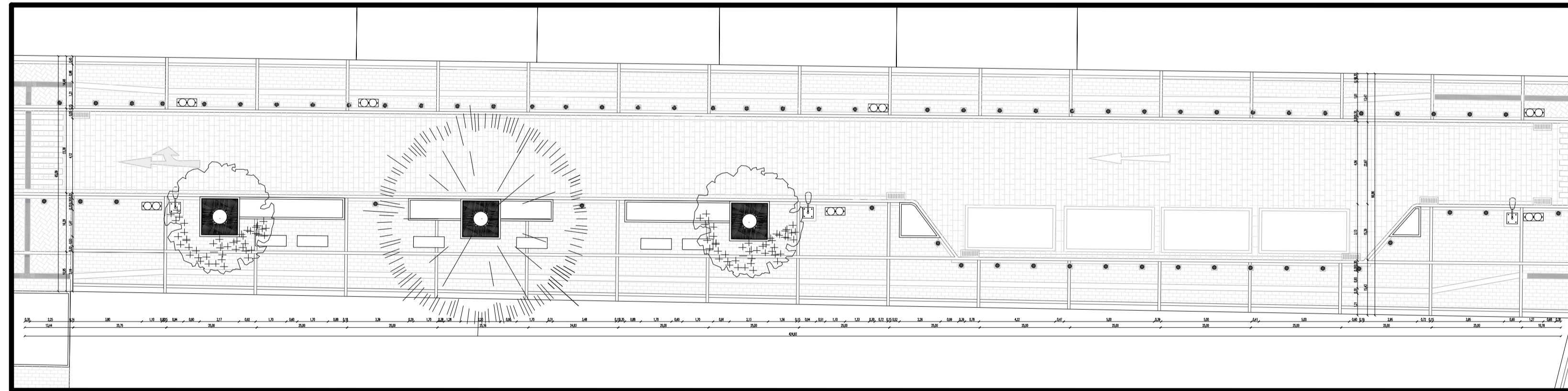

P34 PLANTA TRAMO: CALLE 59 - CALLE 60
ESCALA 1:250



CONVENCIONES VEGETACIÓN:

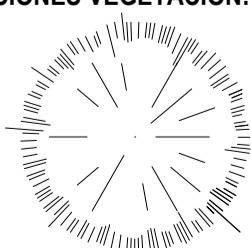

LIQUIDAMBAR
Copa: 8m

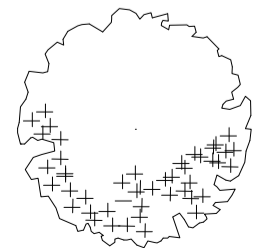

EUGENIA
Copa: 8m

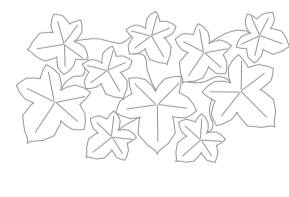

HIEDRA UÑA DE GATO



CONFETTI



TRÉBOL MORADO

NOTAS:

TABLEROS: Revisar el apartado D-101
BANCA EN CONCRETO: Revisar el apartado D-106
PATRON DE MOVILIARIO: Revisar el apartado D-103
GUÍA PODOTACTIL: Revisar el apartado D-201
LUMINARIA: Revisar el apartado D-107
CARGAS Y BENEFICIOS: Revisar el apartado A-001
CARCAMO: Revisar el apartado D-201
BORDILLO: Revisar el apartado D-202
BACAS: Revisar el apartado D-105

Se destaca el diseño de tableros modulares utilizados para la libre expresión y el patrón de mobiliario urbano

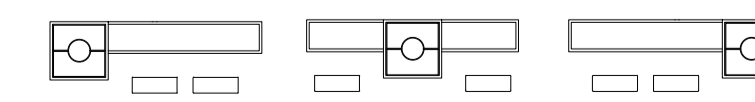

PROYECTO:
INCLUSIVE LAND REGENERATION: REGENERANDO EL PAISAJE URBANO

CONVENCIONES:

CURSO:
OPCIÓN DE ÉNFASIS

CONTIENE:
1. RAPS CARRERA 14

OBSERVACIONES:
1.

ESCALA: INDICADA
FECHA: MAYO 29 DE 2021

ARCHIVO: FECHA COPIA:

DIBUJO: ELABORACIÓN:

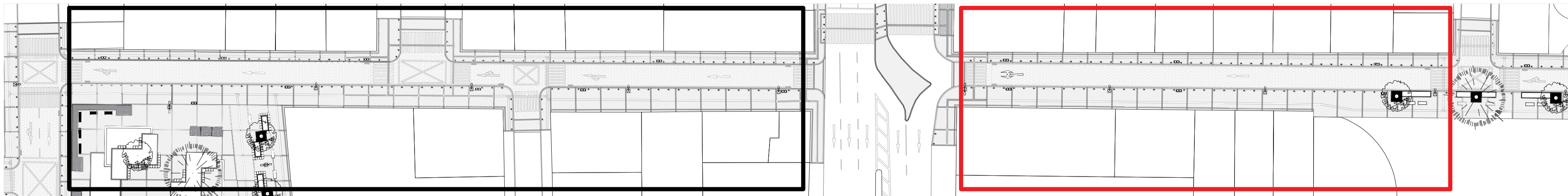

P35 LOCALIZACIÓN DE TRAMOS
ESCALA 1:750

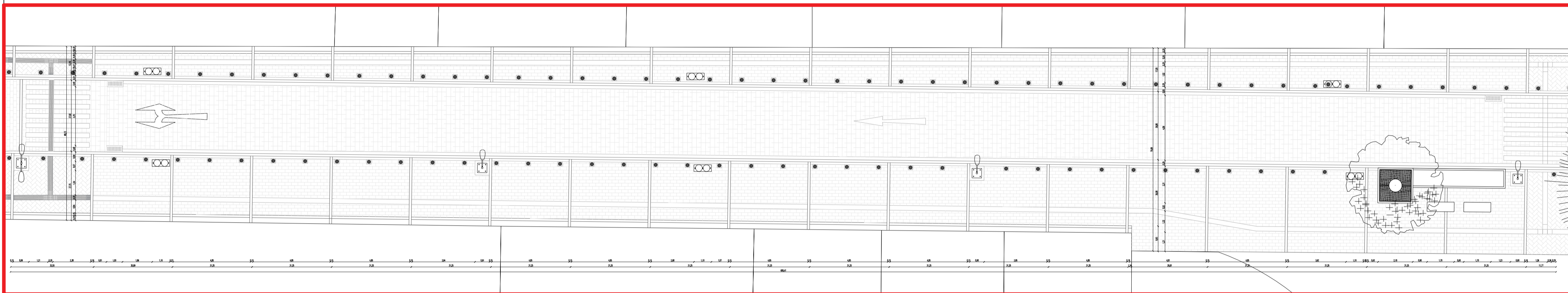

P36 PLANTA TRAMO: CALLE 63 - CALLE 63a
ESCALA 1:175

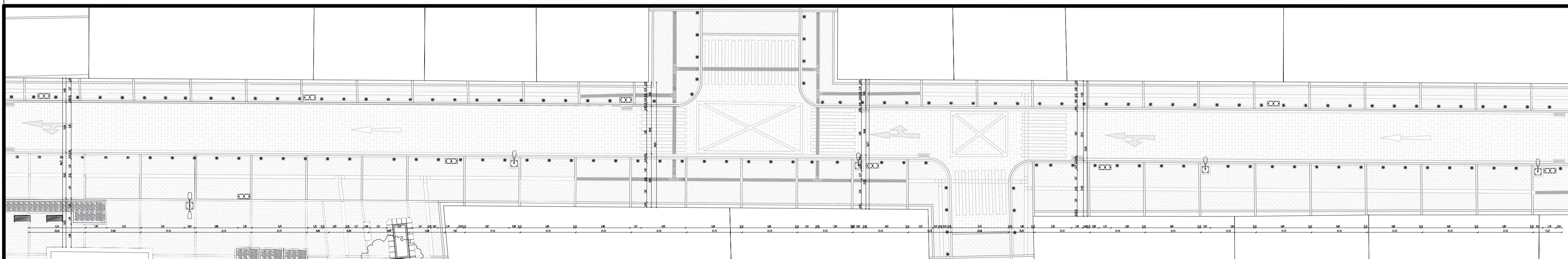

P37 PLANTA TRAMO: CALLE 61 - CALLE 63
ESCALA 1:225



CONVENCIONES VEGETACIÓN:

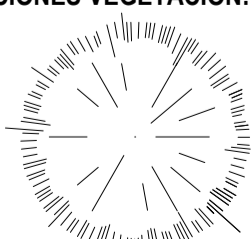

LIQUIDAMBAR
Copa: 8m

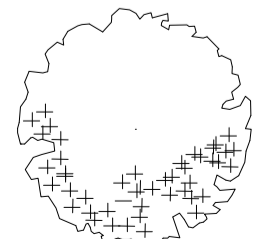

EUGENIA
Copa: 8m



HIEDRA UÑA DE
GATO



CONFETTI



TRÉBOL MORADO

NOTAS:

- TABLEROS: Revisar el apartado D-101
- BANCA EN CONCRETO: Revisar el apartado D-106
- PATRON DE MOVILIARIO: Revisar el apartado D-103
- GUÍA PODOTACTIL: Revisar el apartado D-201
- LUMINARIA: Revisar el apartado D-107
- CARGAS Y BENEFICIOS: Revisar el apartado A-001
- CARCAMO: Revisar el apartado D-201
- BORDILLO: Revisar el apartado D-202
- BACAS: Revisar el apartado D-105

Se destaca el diseño de tableros modulares utilizados para la libre expresión y el patron de mobiliario urbano

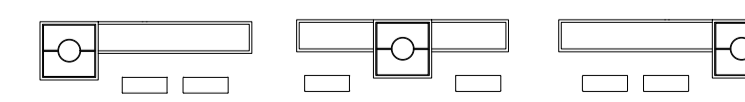

REVISIÓN	PLANO No.	PLANCHA No.
1	A-503	1
UNIVERSIDAD La Gran Colombia		
FACULTAD DE ARQUITECTURA		
PROYECTO DE GRADO		
PROYECTO:		
INCLUSIVE LAND REGENERATION: REGENERANDO EL PAISAJE URBANO		
BOGOTÁ 2021		
CONVENCIONES:		
CURSO:		
OPCIÓN DE ÉNFASIS		
CONTIENE:		
1. RAPS CARRERA 14		
OBSERVACIONES:		
1.		
ESCALA:	FECHA:	
INDICADA	MAYO 29 DE 2021	
ARCHIVO:	FECHA COPIA:	
DIBUJO:	ELABORACIÓN:	
REVISIÓN:	PLANO No.	PLANCHA No.
1	A-503	1

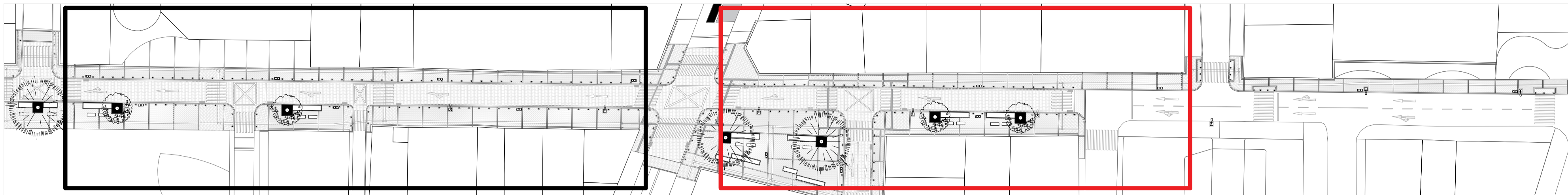

P38 LOCALIZACIÓN DE TRAMOS
ESCALA 1:750

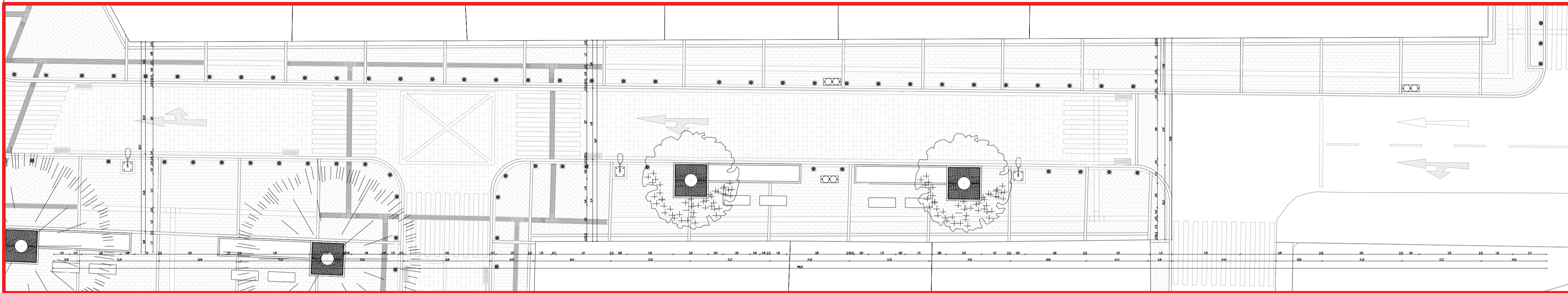
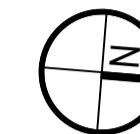

P39 PLANTA TRAMO: CALLE 63 - CALLE 63a
ESCALA 1:175

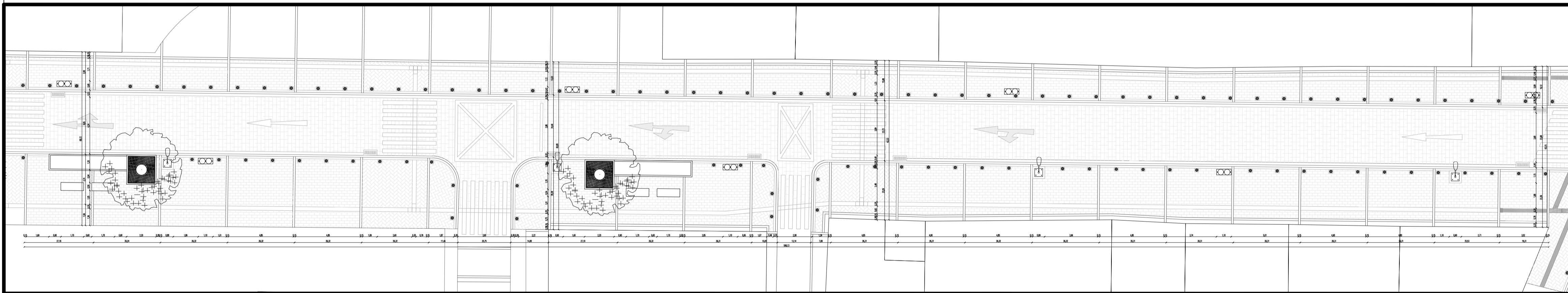

P40 PLANTA TRAMO: CALLE 61 - CALLE 63
ESCALA 1:175



CONVENCIONES VEGETACIÓN:

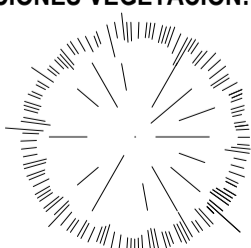

LIQUIDAMBAR
Copa: 8m

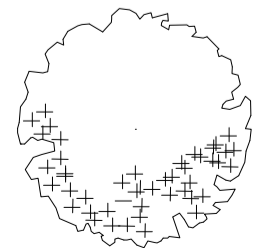

EUGENIA
Copa: 8m

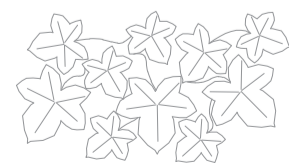

HIEDRA UÑA DE GATO



CONFETTI



TRÉBOL MORADO

NOTAS:

TABLEROS: Revisar el apartado D-101
 BANCA EN CONCRETO: Revisar el apartado D-106
 PATRON DE MOVILIARIO: Revisar el apartado D-103
 GUÍA PODOTACTIL: Revisar el apartado D-201
 LUMINARIA: Revisar el apartado D-107
 CARGAS Y BENEFICIOS: Revisar el apartado A-001
 CARCAMO: Revisar el apartado D-201
 BORDILLO: Revisar el apartado D-202
 BACAS: Revisar el apartado D-105

Se destaca el diseño de tableros modulares utilizados para la libre expresión y el patron de mobiliario urbano

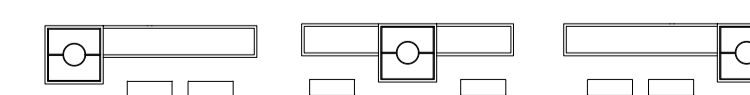

REVISIÓN: 1	PLANO No. 100-V	PLANCHAS No. 1
<p>UNIVERSIDAD La Gran Colombia</p>		
<p>FACULTAD DE ARQUITECTURA</p> <p>PROYECTO DE GRADO</p>		
<p>PROYECTO:</p> <p>INCLUSIVE LAND REGENERATION: REGENERANDO EL PAISAJE URBANO</p> <p>BOGOTÁ 2021</p>		
<p>CONVENCIONES:</p>		
<p>CURSO:</p> <p>OPCIÓN DE ÉNFASIS</p>		
<p>CONTIENE:</p> <p>1. RAPS CARRERA 14</p>		
<p>OBSERVACIONES:</p> <p>1.</p>		
ESCALA:	FECHA:	
INDICADA	MAYO 29 DE 2021	
ARCHIVO:	FECHA COPIA:	
DIBUJO:	ELABORACIÓN:	
REVISIÓN: 1	PLANO No. A-404	PLANCHAS No. 1 DE 1



100-V
 REVISIÓN: 1
 PLANO No. 1
 PLANCHA No. 1



FACULTAD DE ARQUITECTURA

PROYECTO DE GRADO

PROYECTO:
 INCLUSIVE LAND REGENERATION:
 REGENERANDO EL PAISAJE URBANO

BOGOTÁ 2021

CONVENCIONES:

CURSO:
 OPCIÓN DE ÉNFASIS

CONTIENE:
 1. PLAZOLETA RAPS CARRERA 14

OBSERVACIONES:
 1.

ESCALA: INDICADA
 FECHA: MAYO 29 DE 2021

ARCHIVO:
 FECHA COPIA:

DIBUJO:
 ELABORACIÓN:

REVISIÓN: 1
 PLANO No. A-505
 PLANCHA No. 1 DE 1

P50 PLANTA TRAMO: INTERSECCIÓN
 ESCALA 1:100

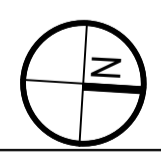

CONVENCIONES VEGETACIÓN:

				
LIQUIDAMBAR Copa: 8m	EUGENIA Copa: 8m	HIEDRA UÑA DE GATO	CONFETTI	TRÉBOL MORADO

NOTAS:

TABLEROS: Revisar el apartado D-101
 BANCA EN CONCRETO: Revisar el apartado D-106
 PATRON DE MOVILIARIO: Revisar el apartado D-103
 GUÍA PODOTACTIL: Revisar el apartado D-201
 LUMINARIA: Revisar el apartado D-107
 CARGAS Y BENEFICIOS: Revisar el apartado A-001
 CARCAMO: Revisar el apartado D-201
 BORDILLO: Revisar el apartado D-202
 BACAS: Revisar el apartado D-105

Se destaca el diseño de tableros modulares utilizados para la libre expresión y el patron de mobiliario urbano

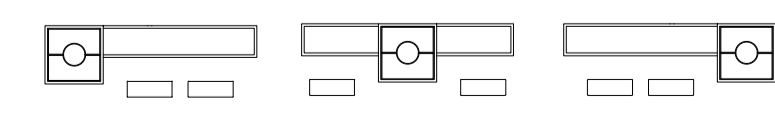

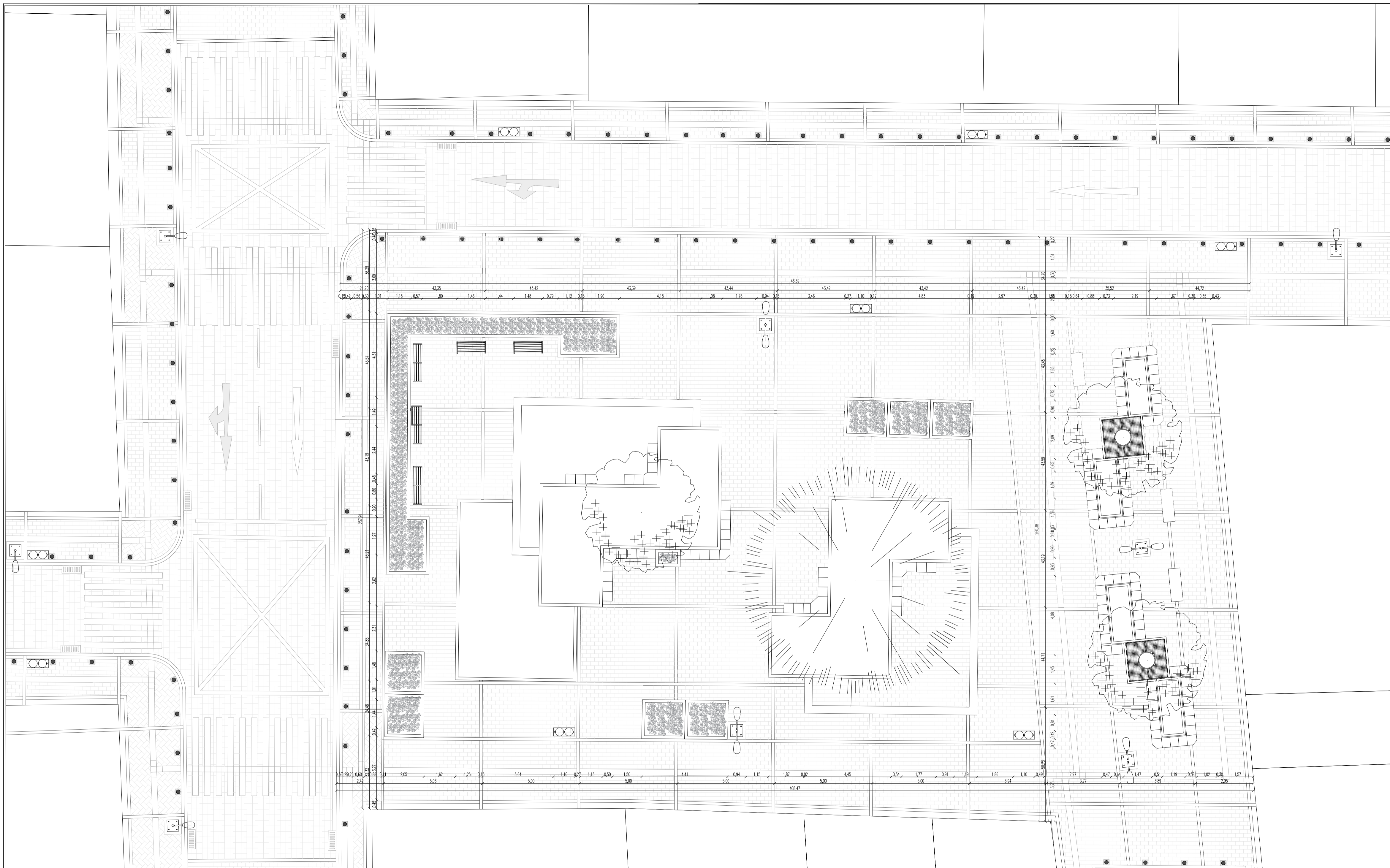

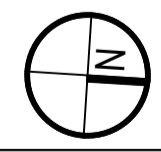

P51 PLANTA PLAZA ESTACIÓN METRO
 ESCALA 1:100

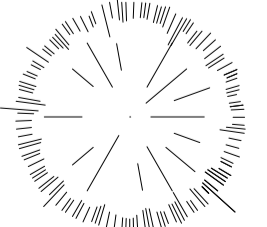
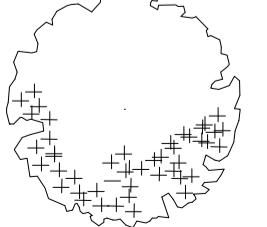
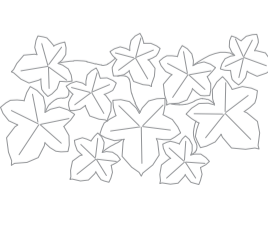

CONVENCIONES VEGETACIÓN:

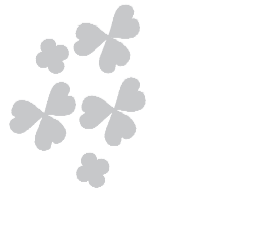
				
LIQUIDAMBAR Copa: 8m	EUGENIA Copa: 8m	HIEDRA UÑA DE GATO	CONFETTI	TRÉBOL MORADO

NOTAS:

TABLEROS: Revisar el apartado D-101
 BANCA EN CONCRETO: Revisar el apartado D-106
 PATRON DE MOVILIARIO: Revisar el apartado D-103
 GUÍA PODOTÁCTIL: Revisar el apartado D-201
 LUMINARIA: Revisar el apartado D-107
 CARGAS Y BENEFICIOS: Revisar el apartado A-001
 CARCAMO: Revisar el apartado D-201
 BORDILLO: Revisar el apartado D-202
 BACAS: Revisar el apartado D-105

Se destaca el diseño de tableros modulares utilizados para la libre expresión y el patrón de mobiliario urbano

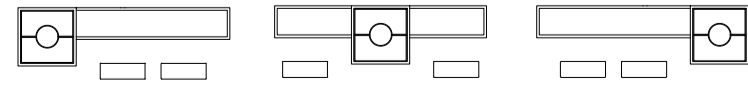

REVISIÓN: 1	PLANO No. 1	PLANCHAS No. 1
UNIVERSIDAD La Gran Colombia		
FACULTAD DE ARQUITECTURA		
PROYECTO DE GRADO		
PROYECTO:		
INCLUSIVE LAND REGENERATION: REGENERANDO EL PAISAJE URBANO		
BOGOTÁ 2021		
CONVENCIONES:		
CURSO:		
OPCIÓN DE ÉNFASIS		
CONTIENE:		
1. PLAZOLETA CARRERA 14		
OBSERVACIONES:		
1.		
ESCALA:	FECHA:	
INDICADA	MAYO 29 DE 2021	
ARCHIVO:	FECHA COPIA:	
DIBUJO:	ELABORACIÓN:	
REVISIÓN: 1	PLANO No. 1	PLANCHAS No. 1
A-506		DE 1

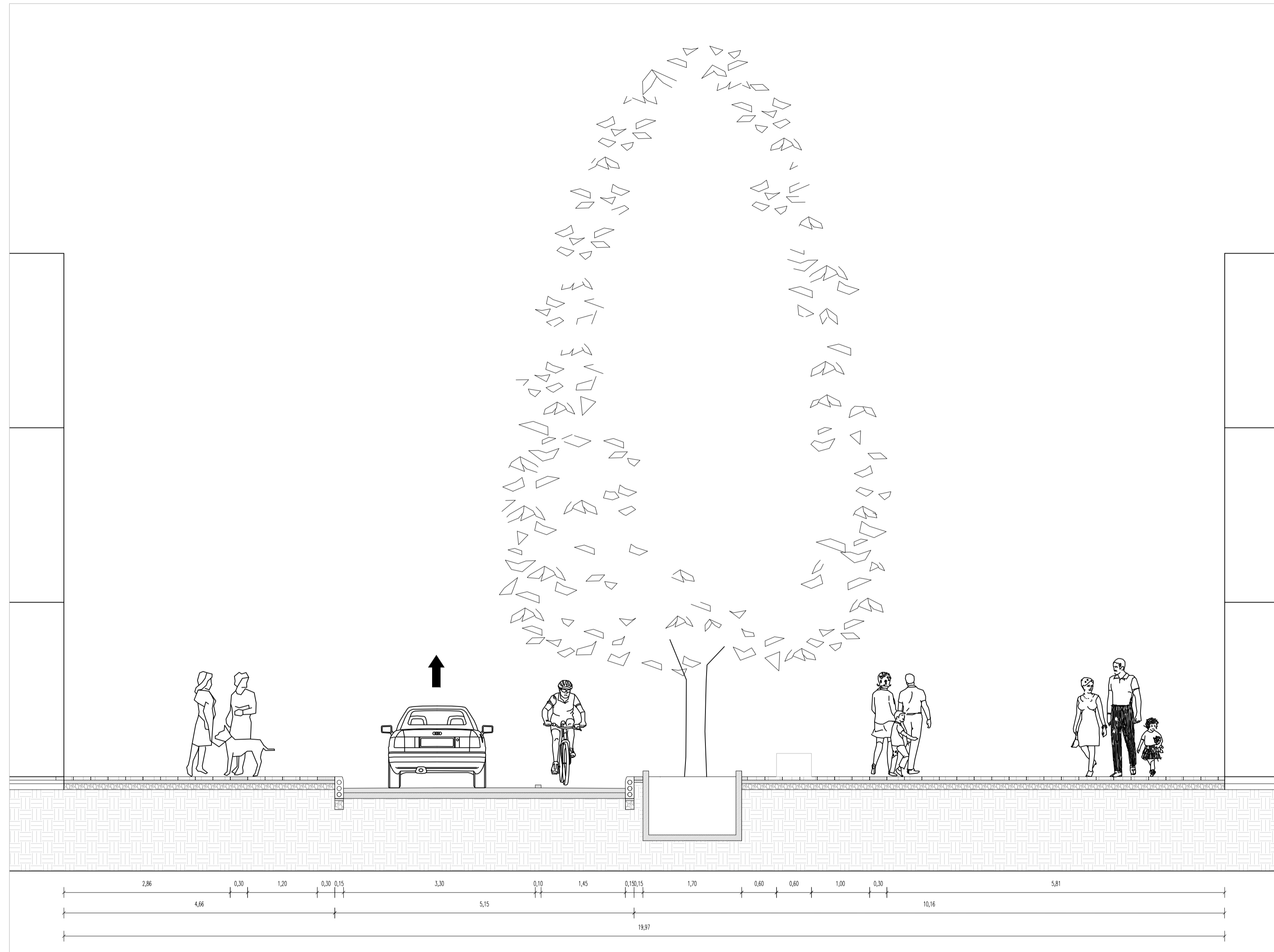

P52 PERFIL PEATONALIZACIÓN CALZADA A DESNIVEL
ESCALA 1:50

PROYECTO:

INCLUSIVE LAND
REGENERATION:
REGENERANDO EL PAISAJE
URBANO

CONVENCIONES:

CURSO:

OPCIÓN DE ÉNFASIS

CONTIENE:

PERFIL

OBSERVACIONES:

1.

ESCALA:

INDICADA

FECHA:

MAYO
29 DE
2021

ARCHIVO:

FECHA COPIA:

DIBUJÓ:

ELABORACIÓN:

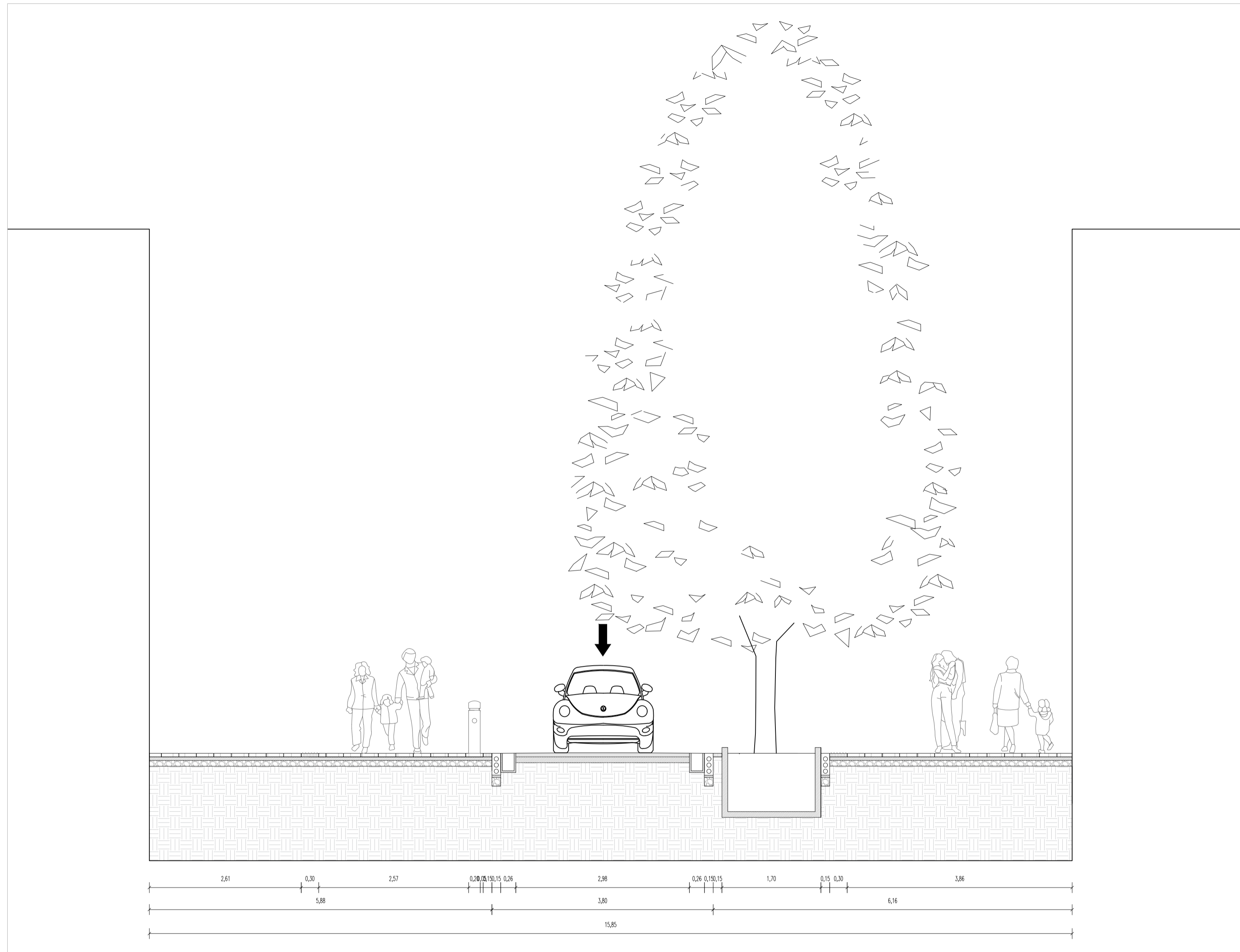

P53 PERFIL PEATONALIZACIÓN PARCIAL
ESCALA 1:50

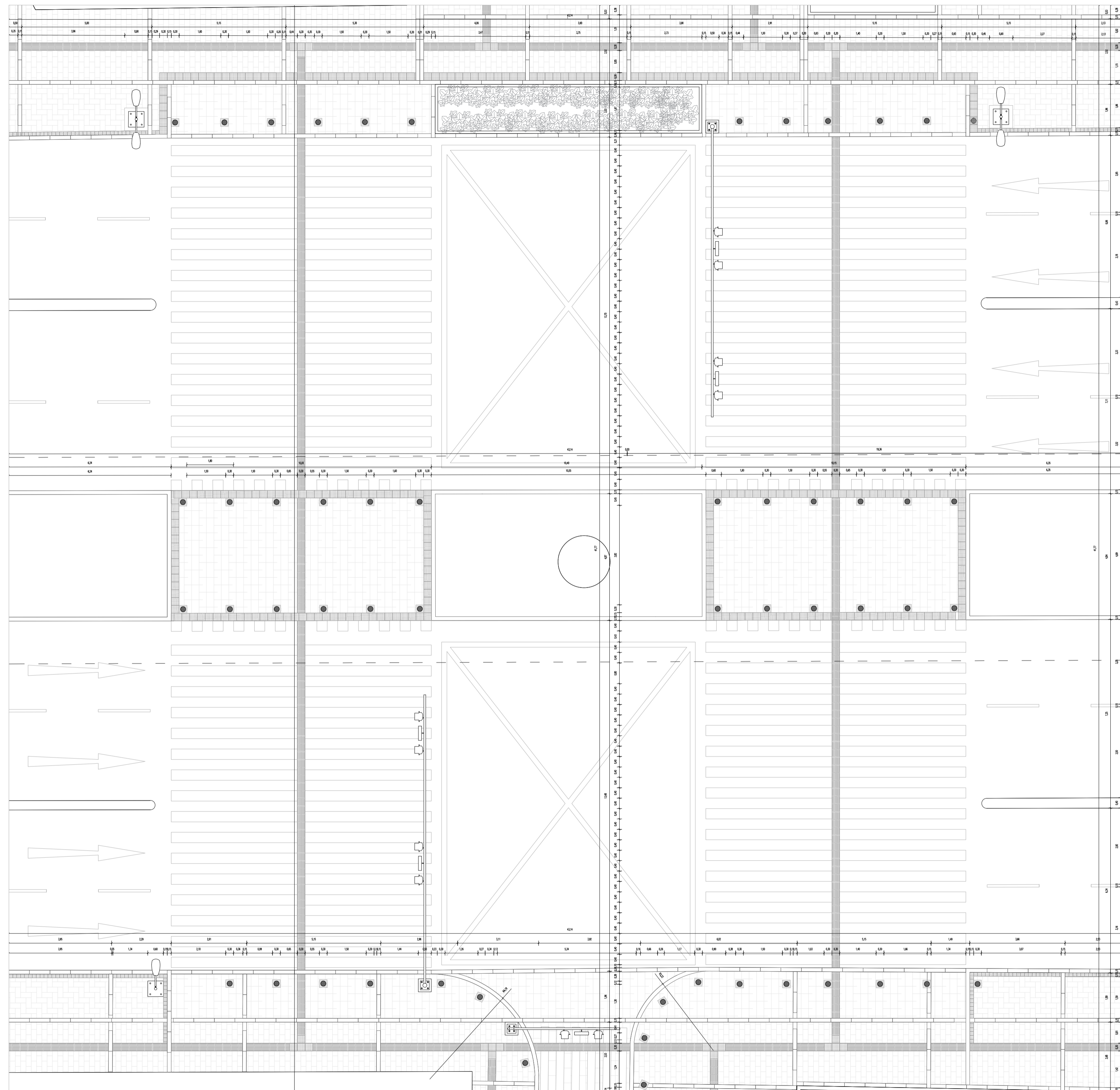

P1 SEMAFORIZACIÓN
 ESCALA 1:100

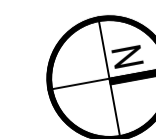

REVISIÓN: 1	PLANO No. 100-A	PLANCHAS No. 1 DE 1
		
FACULTAD DE ARQUITECTURA PROYECTO DE GRADO		
PROYECTO: INCLUSIVE LAND REGENERATION: REGENERANDO EL PAISAJE URBANO		
CONVENCIONES:		
CURSO: OPCION DE ÉNFASIS		
CONTIENE: 1. SEMAFORIZACION		
OBSERVACIONES: 1.		
ESCALA: INDICADA	FECHA: MAYO 29 DE 2021	
ARCHIVO:	FECHA COPIA:	
DIBUJO:	ELABORACIÓN:	
REVISIÓN: 1	PLANO No. D-101	PLANCHAS No. 1 DE 1

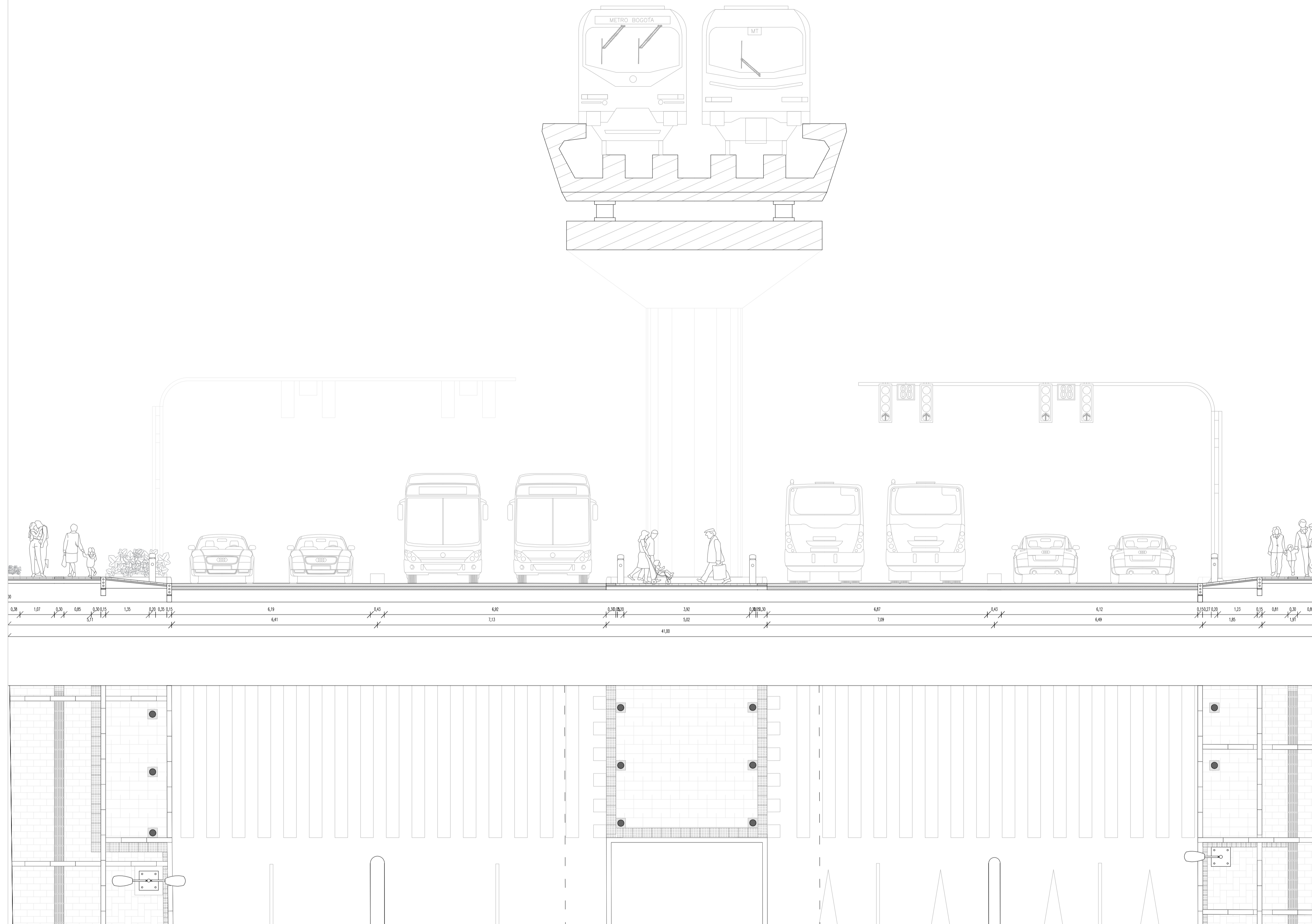

0,38 1,07 0,30 0,05 0,30 0,15 1,35 0,30 0,35 0,15 6,19 0,43 6,92 0,30 0,30 3,92 0,30 0,30 6,87 0,43 6,12 0,15 0,27 0,20 1,23 0,15 0,81 0,30 0,80
 6,41 7,13 5,02 7,09 6,49 1,85 1,81

P2

COORTE
 ESCALA 1:75

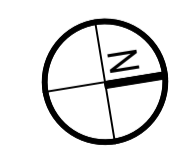

1	100-V	1
REVISIÓN	PLANO No.	PLANCHA No.
1	D-102	1 DE 1
FACULTAD DE ARQUITECTURA PROYECTO DE GRADO		
PROYECTO: INCLUSIVE LAND REGENERATION: REGENERANDO EL PAISAJE URBANO		
CONVENCIONES:		
CURSO:		
CONTIENE: CORTE		
OBSERVACIONES: 1.		
ESCALA: INDICADA	FECHA: MAYO 29 DE 2021	
ARCHIVO:	FECHA COPIA:	
DIBUJO:	ELABORACIÓN:	

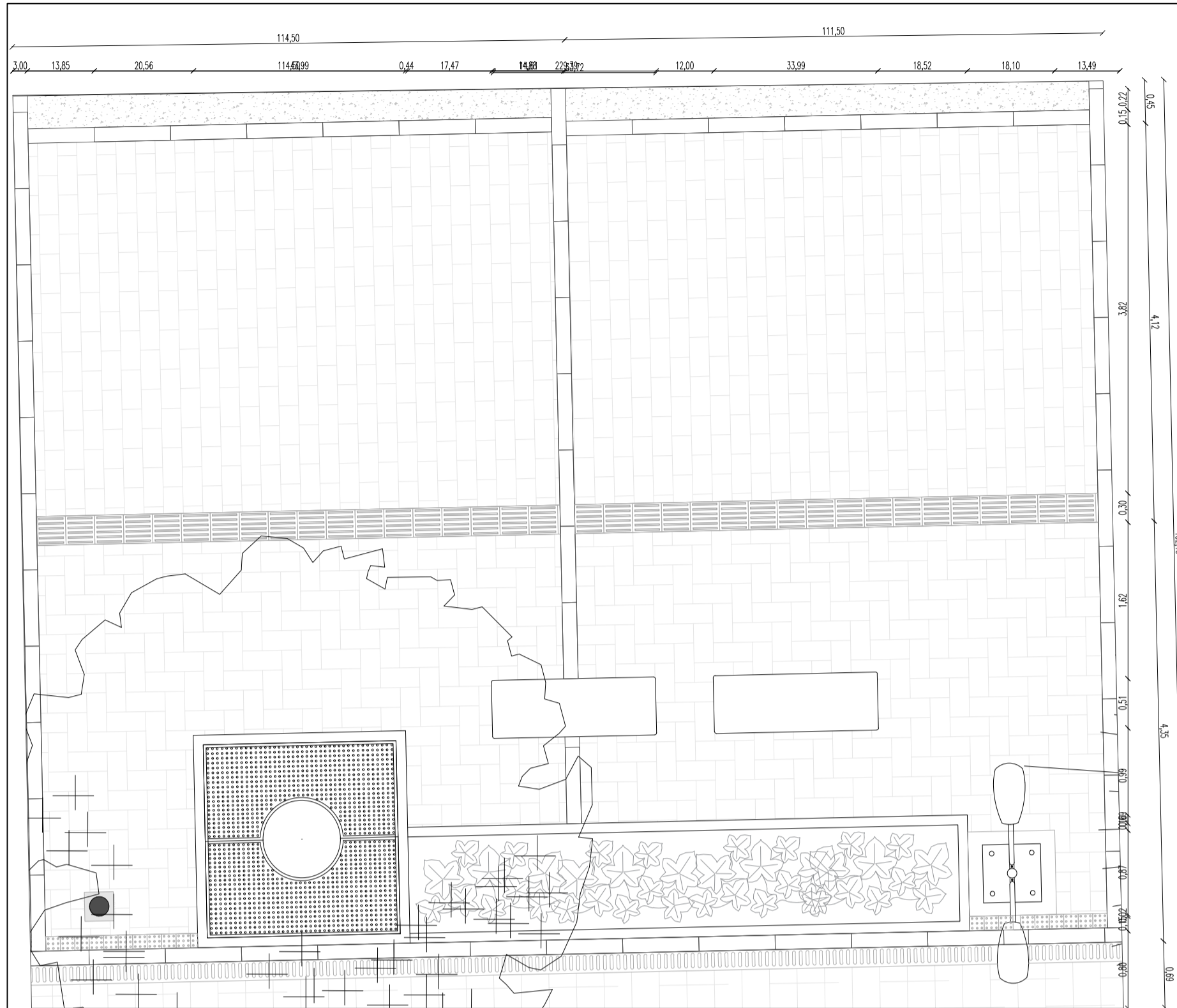

P3 PATRÓN TIPO A
ESCALA 1:50

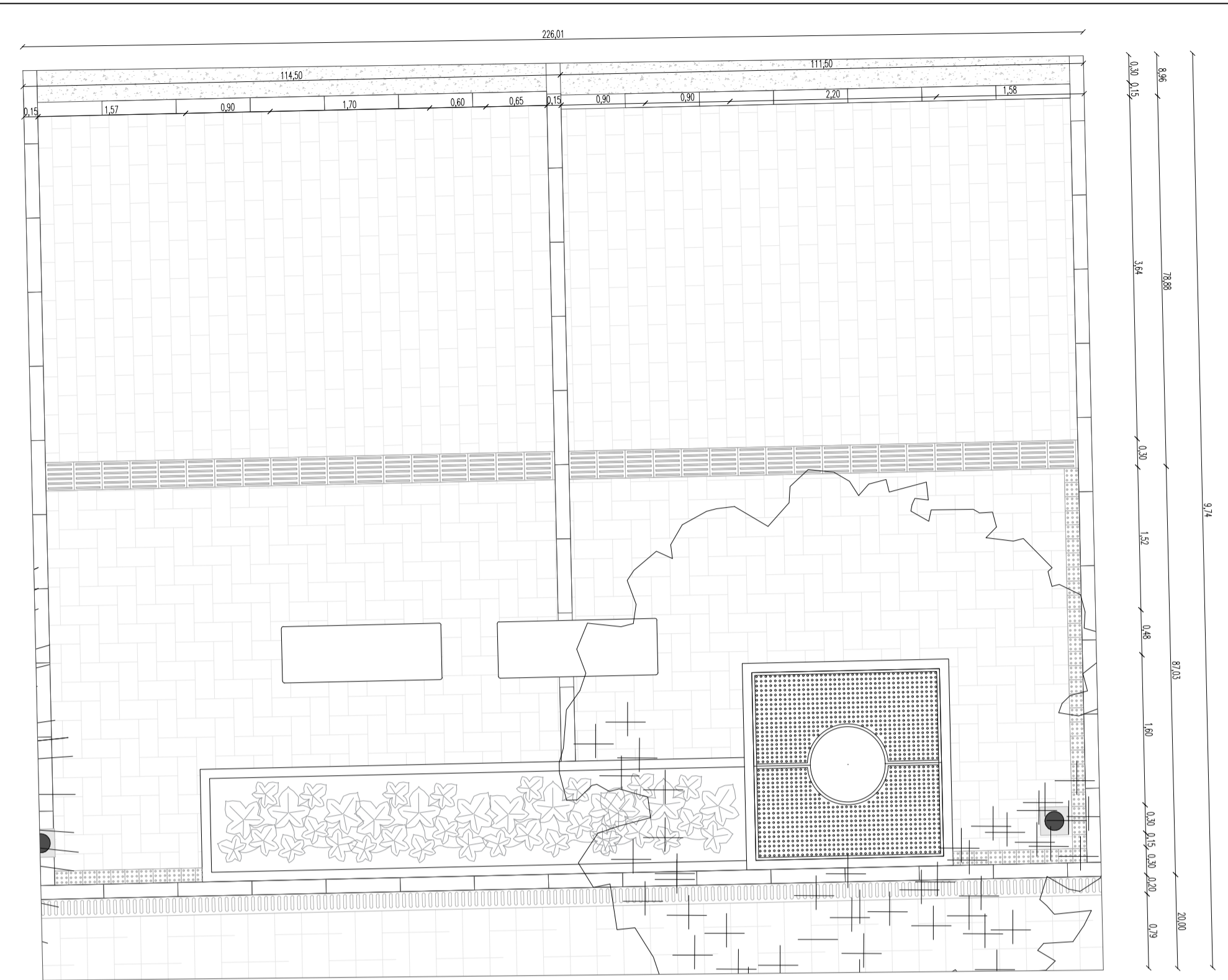
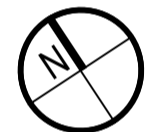

P4 PATRÓN TIPO C
ESCALA 1:50

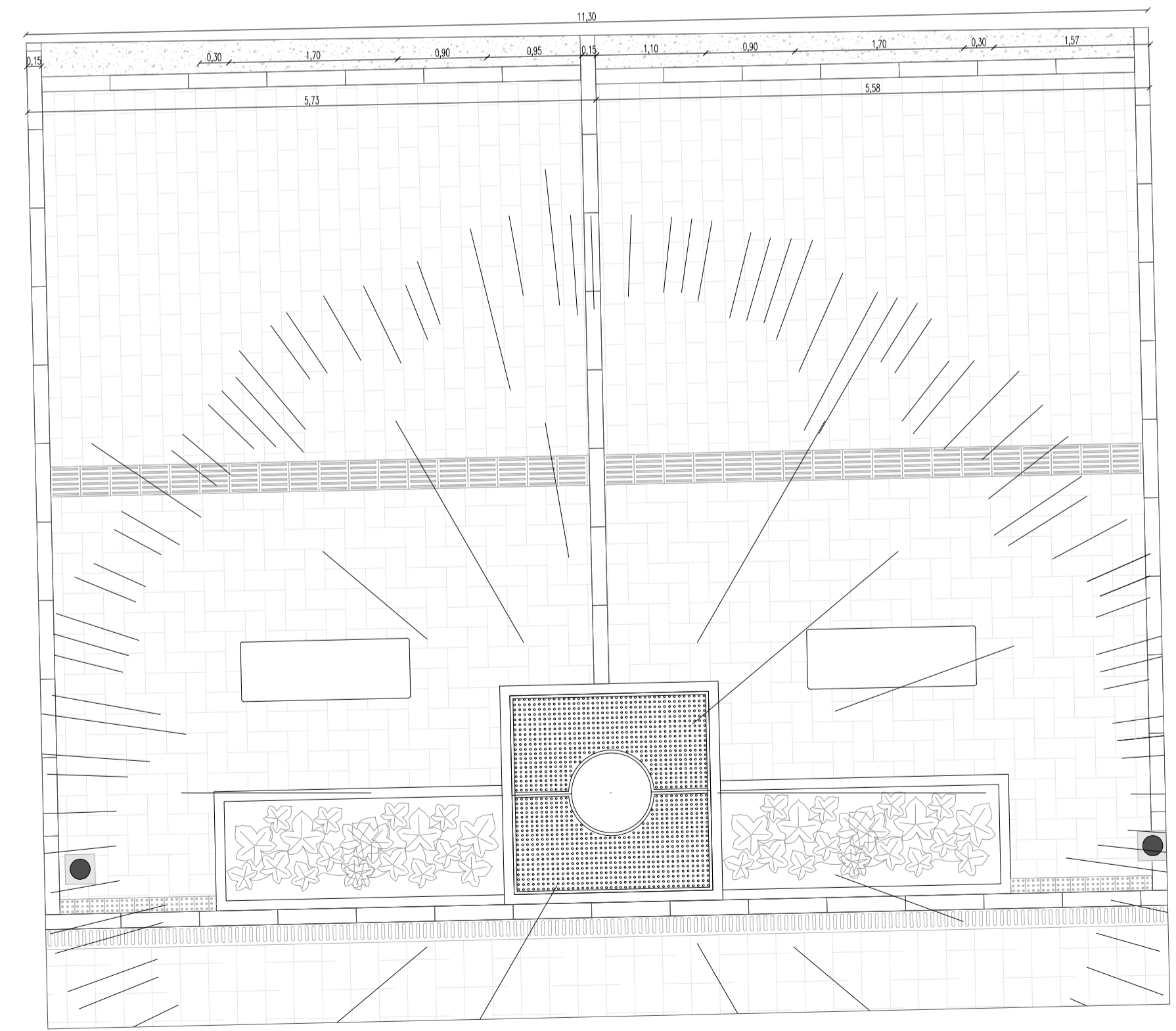

P5 PATRÓN TIPO B
ESCALA 1:50

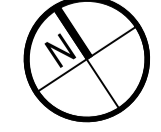

REVISIÓN	PLANO No.	PLANCHAS No.
1	D-103	1 DE 1
FACULTAD DE ARQUITECTURA PROYECTO DE GRADO		
PROYECTO: INCLUSIVE LAND REGENERATION: REGENERANDO EL PAISAJE URBANO		
CONVENCIONES:		
CURSO: OPCIÓN DE ÉNFASIS		
CONTIENE: PATRON MOILIARIO		
OBSERVACIONES: 1.		
ESCALA:	FECHA:	
INDICADA	MAYO 29 DE 2021	
ARCHIVO:	FECHA COPIA:	
DIBUJO:	ELABORACIÓN:	

D-01 DETALLE DE TABLERO

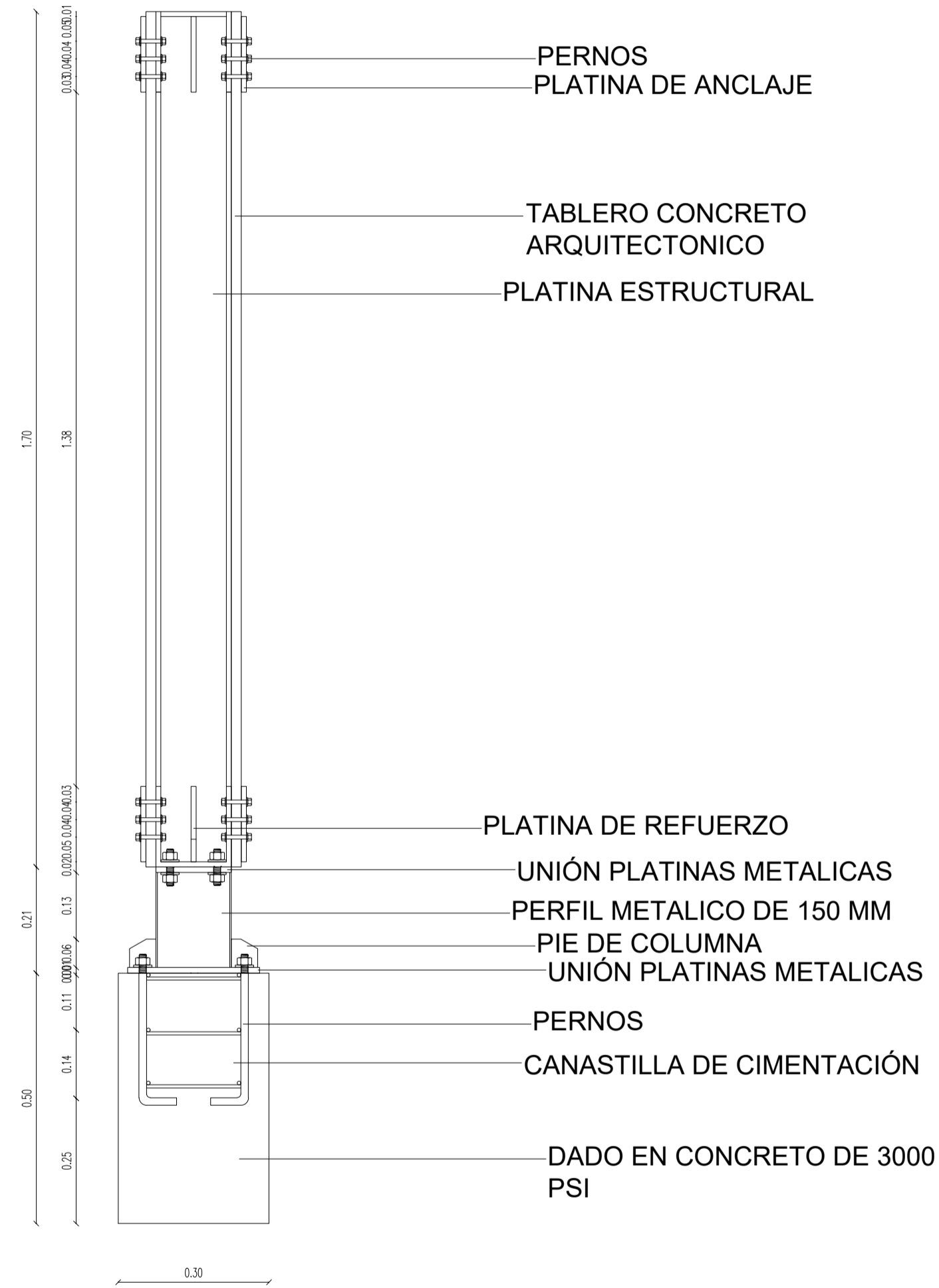

D4 ALZADO
ESCALA 1:20

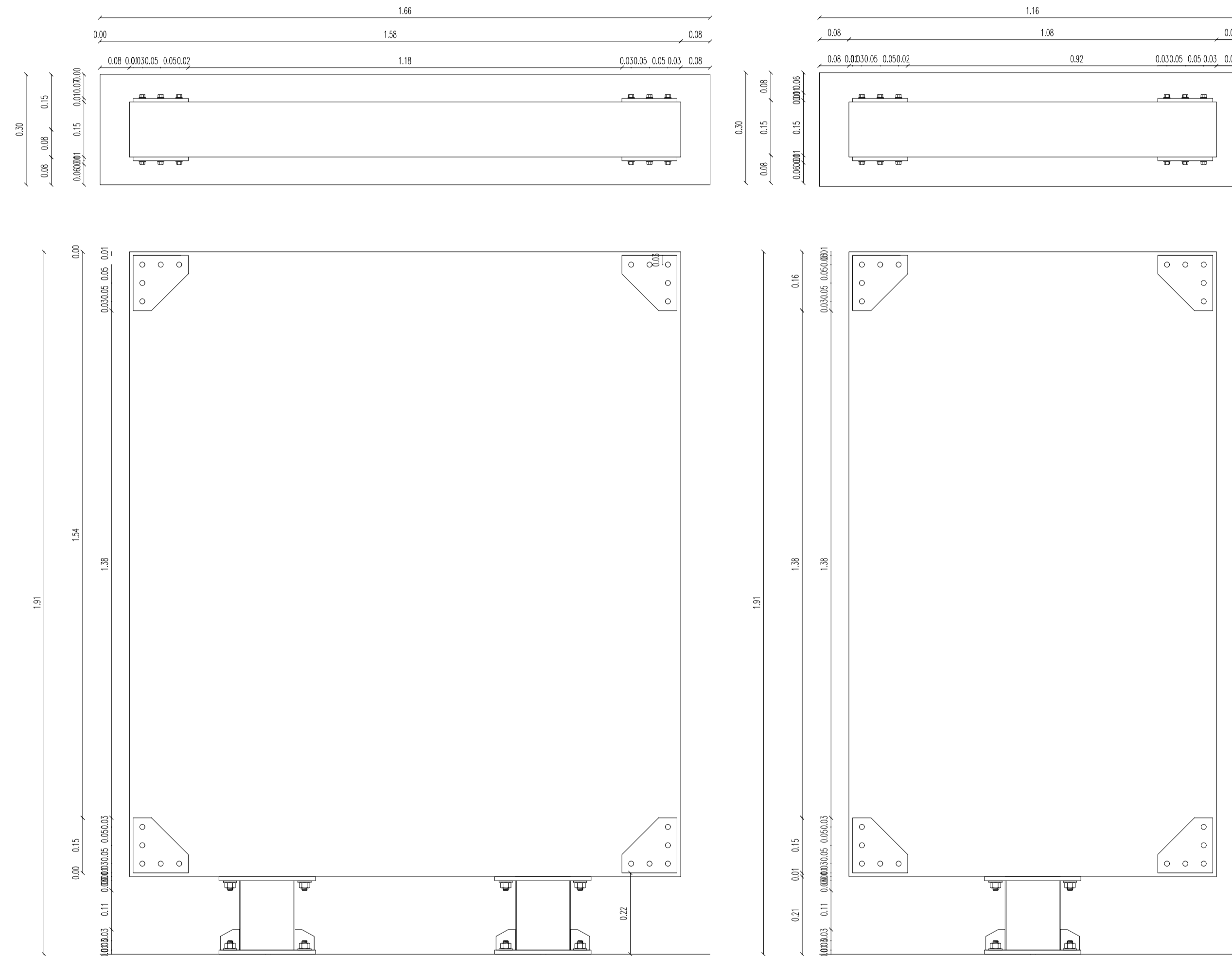

D5 TABLERO - ALZADO
ESCALA 1:20

1	D-104	1
REVISIÓN	PLANO No.	PLANCHA No.
1	A-104	1
 <p>UNIVERSIDAD La Gran Colombia</p>		
<p>FACULTAD DE ARQUITECTURA</p> <p>PROYECTO DE GRADO</p>		
<p>PROYECTO:</p> <p style="text-align: center;">INCLUSIVE LAND REGENERATION: REGENERANDO EL PAISAJE URBANO</p> <p style="text-align: center;">BOGOTÁ 2021</p>		
<p>CONVENCIONES:</p>		
<p>CURSO:</p> <p style="text-align: center;">OPCIÓN DE ÉNFASIS</p>		
<p>CONTIENE:</p> <p style="text-align: center;">1. MOBILIARIO URBANO</p>		
<p>OBSERVACIONES:</p> <p style="text-align: center;">1.</p>		
ESCALA:	FECHA:	
INDICADA	MAYO 29 DE 2021	
ARCHIVO:	FECHA COPIA:	
DIBUJÓ:	ELABORACIÓN:	
REVISIÓN	PLANO No.	PLANCHA No.
1	A-104	1

D-2 BANCA CON ESPALDAR

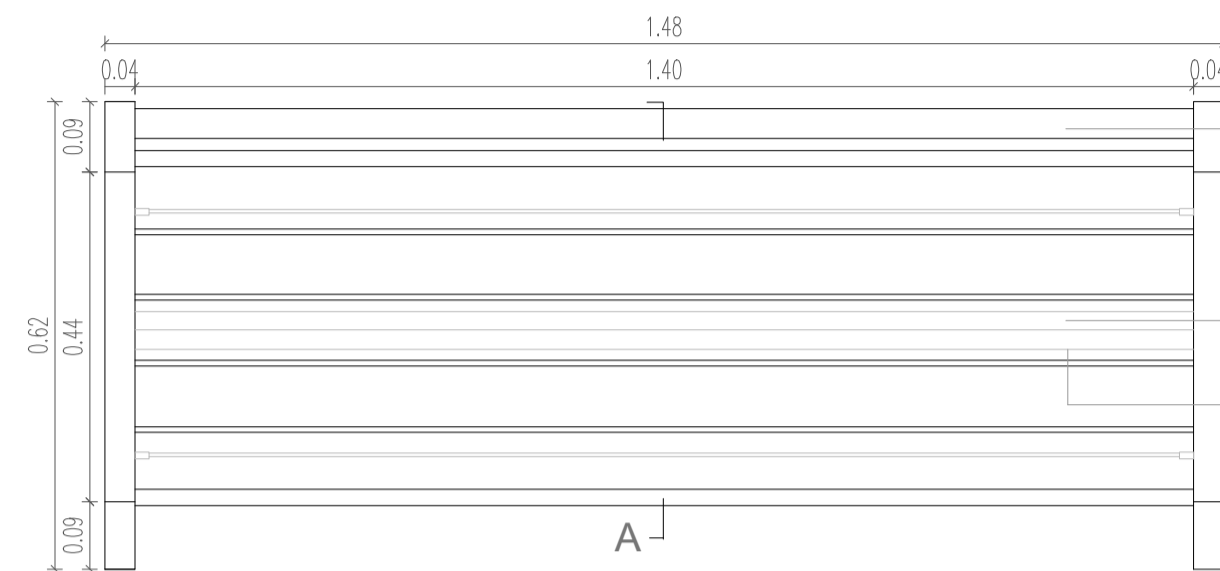

ESPALDAR EN CONCRETO ARQUITECTONICO
 ASIENTO EN CONCRETO ARQUITECTONICO
 ELEMENTO EN HIERRO COMPUESTO POR DOS PERFILES EN L

D6 BANCA CON ESPALDAR - PLANTA
 ESCALA 1:10

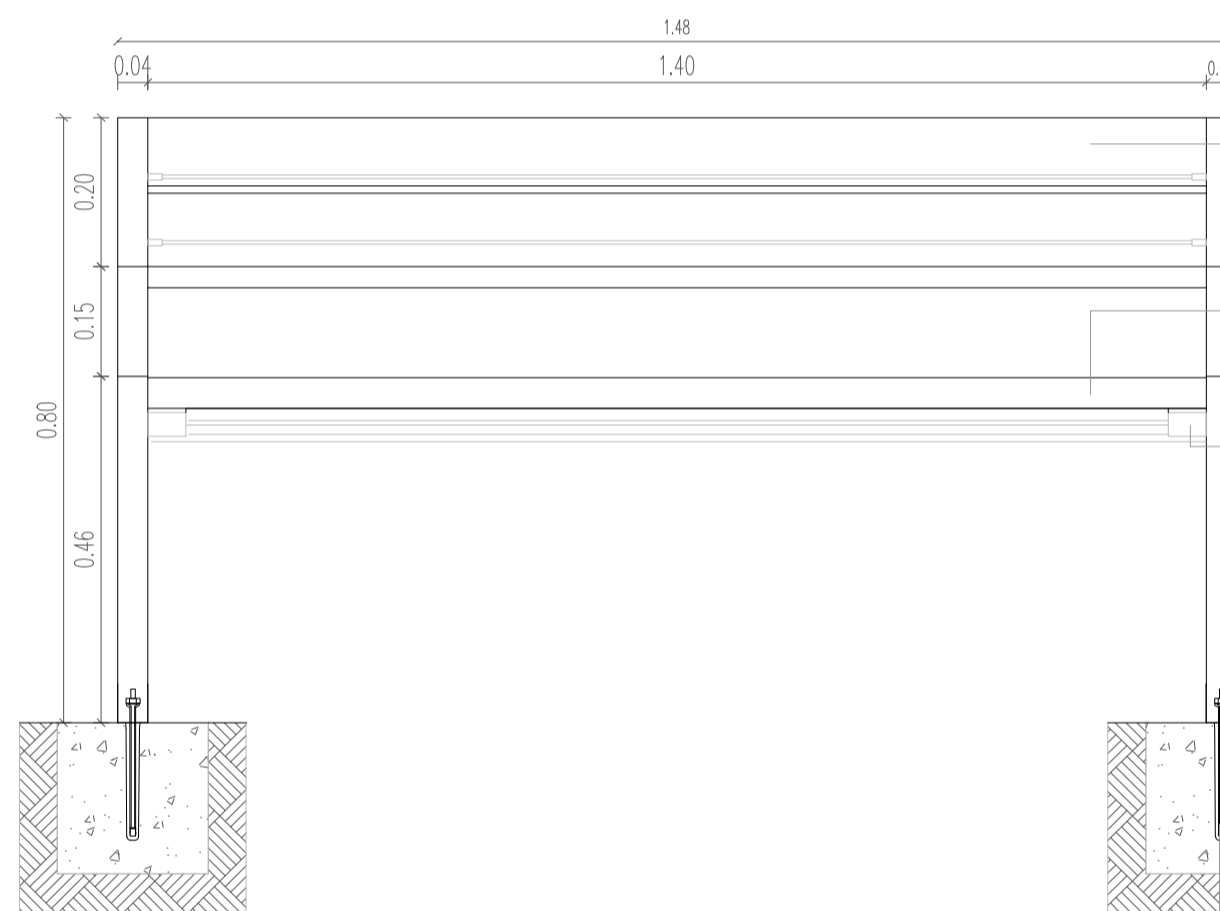

ESPALDAR EN CONCRETO ARQUITECTONICO
 ASIENTO EN CONCRETO ARQUITECTONICO
 ALETA DE APOYO EN LAS ESTRUCTURAS PRINCIPALES DE HIERRO NODULAR
 ESTRUCTURA EN HIERRO NODULAR
 PISO EISTENTE
 DADO EN CONCRETO DE 3000 PSI
 ADHESIVO EPÓXICO
 TORNILLO EXPANSIVO DE CUÑA

D7 BANCA CON ESPALDAR - ALZADO
 ESCALA 1:10

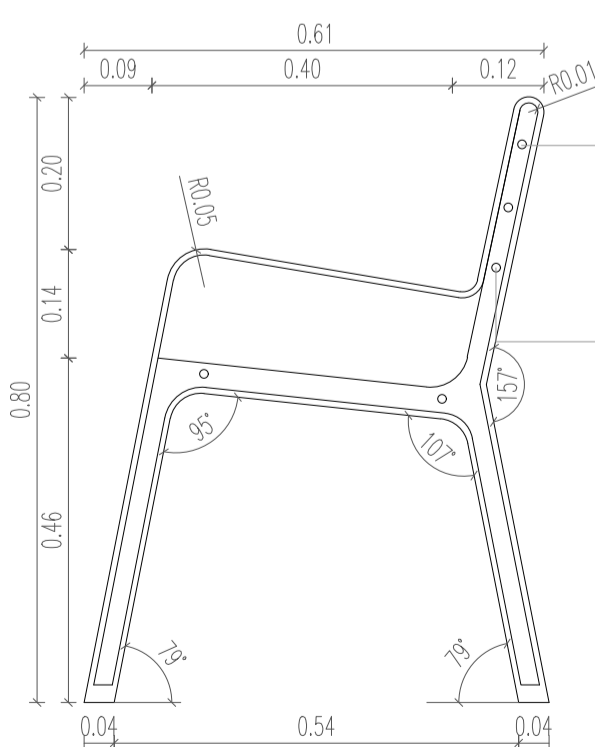

PERFORACIONES EN ESTRUCTURA DE HIERRO NODULAR
 ELEMENTO EN HIERRO COMPUESTO POR DOS PERFILES EN L

D8 BANCA CON ESPALDAR - PERFIL
 ESCALA 1:10

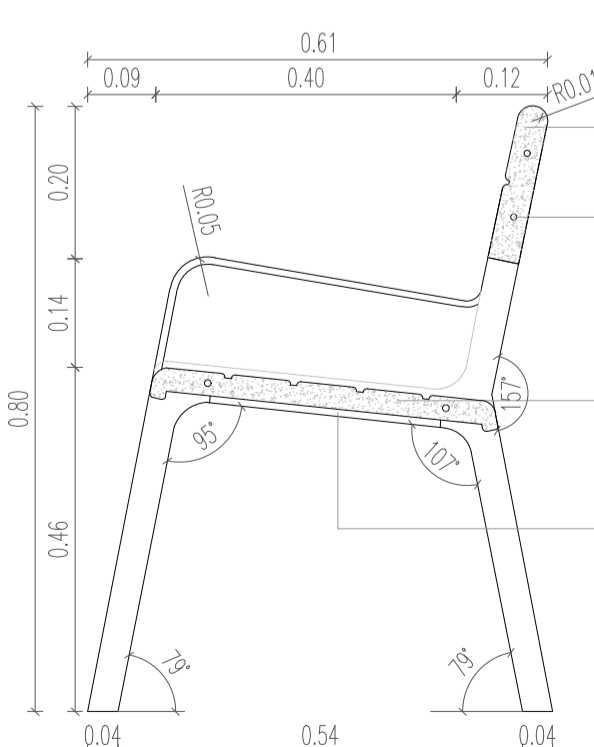

ESPALDAR EN CONCRETO ARQUITECTÓNICO
 PERFORACIONES EN ESTRUCTURA DE HIERRO NODULAR
 ASIENTO EN CONCRETO ARQUITECTÓNICO
 ALETA DE APOYO EN LAS ESTRUCTURAS PRINCIPALES DE HIERRO NODULAR

D9 BANCA CON ESPALDAR - SECCIÓN A
 ESCALA 1:10

D-3 BANCA SENCILLA CON ESPALDAR

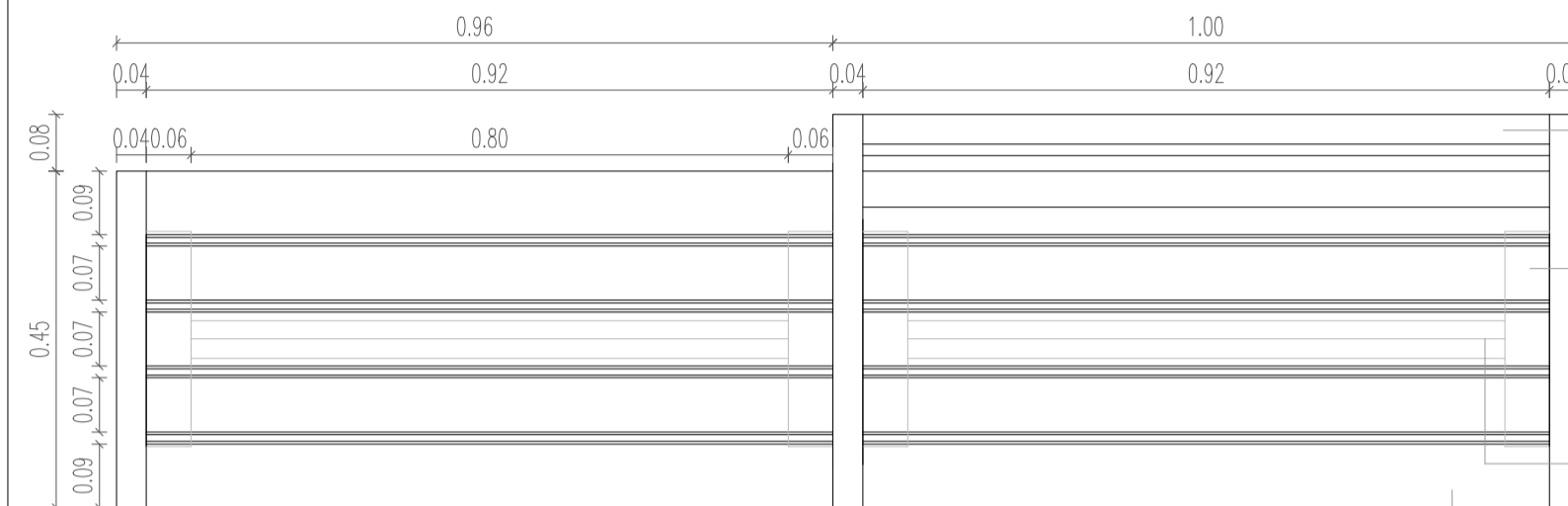

ESPALDAR EN CONCRETO ARQUITECTONICO
 ALETA DE APOYO EN LAS ESTRUCTURAS PRINCIPALES DE HIERRO NODULAR
 ELEMENTO EN HIERRO COMPUESTO POR DOS PERFILES EN L
 ASIENTO EN CONCRETO ARQUITECTONICO

D10 BANCA SENCILLA CON ESPALDAR - PLANTA
 ESCALA 1:10

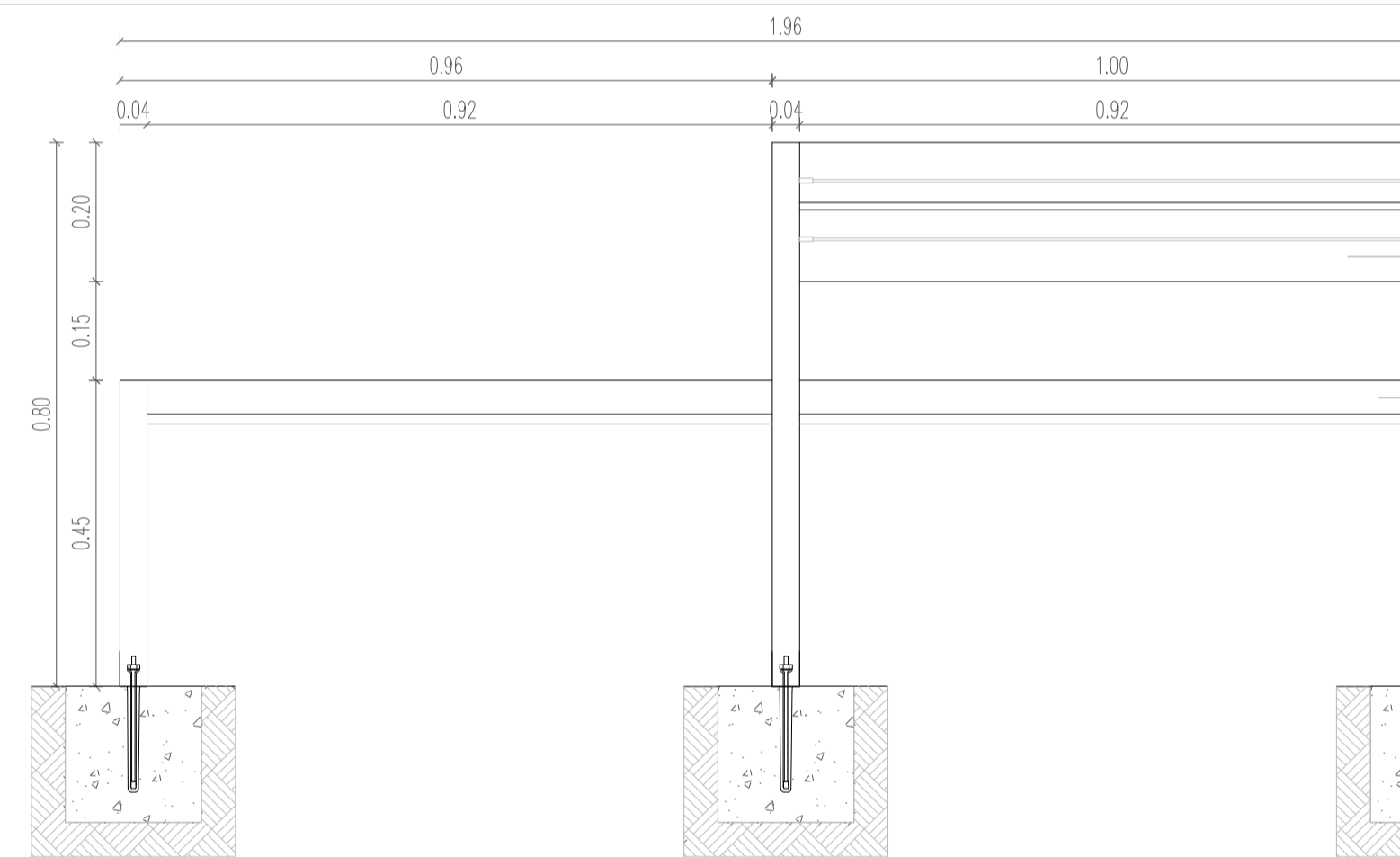

ESPALDAR EN CONCRETO ARQUITECTONICO
 ASIENTO EN CONCRETO ARQUITECTONICO
 ESTRUCTURA EN HIERRO NODULAR
 PISO EISTENTE
 DADO EN CONCRETO DE 3000 PSI
 ADHESIVO EPÓXICO
 TORNILLO EXPANSIVO DE CUÑA

D11 BANCA SENCILLA CON ESPALDAR - ALZADO
 ESCALA 1:10

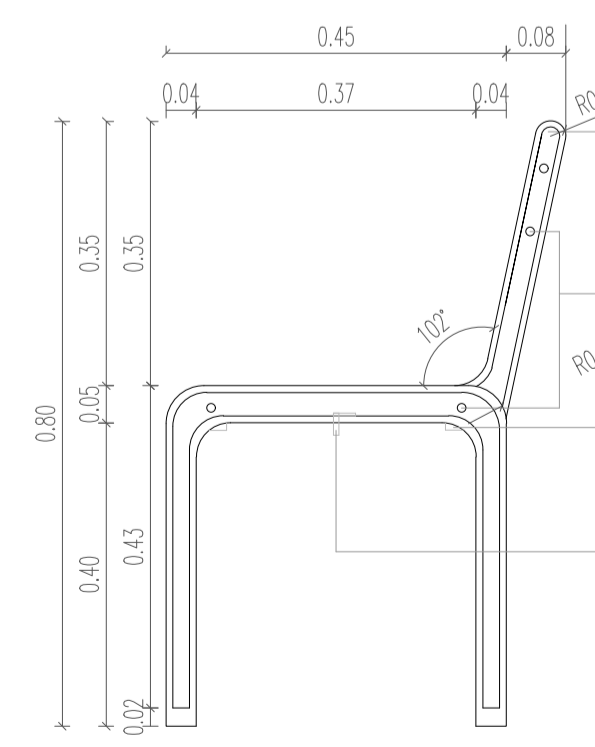

ESPALDAR EN CONCRETO ARQUITECTONICO
 PERFORACIÓN EN ESTRUCTURA DE HIERRO NODULAR
 ASIENTO EN CONCRETO ARQUITECTÓNICO
 ELEMENTO EN HIERRO COMPUESTO POR DOS PERFILES EN L

D12 BANCA SENCILLA CON ESPALDAR - PERFIL
 ESCALA 1:10

DE	501-A	1
PLANO No.	501-A	1
REVISION		
FACULTAD DE ARQUITECTURA		
PROYECTO DE GRADO		
PROYECTO: INCLUSIVE LAND REGENERATION: REGENERANDO EL PAISAJE URBANO BOGOTÁ 2021		
CONVENCIONES:		
CURSO: OPCIÓN DE ÉNFASIS		
CONTIENE: 1. MOBILIARIO URBANO		
OBSERVACIONES: 1.		
ESCALA:	FECHA:	
INDICADA	MAYO 29 DE 2021	
ARCHIVO:	FECHA COPIA:	
DIBUJO:	ELABORACIÓN:	
REVISION	PLANO No.	PLANCHA No.
1	A-105	1 DE 1

D-4 BANCA SENCILLA

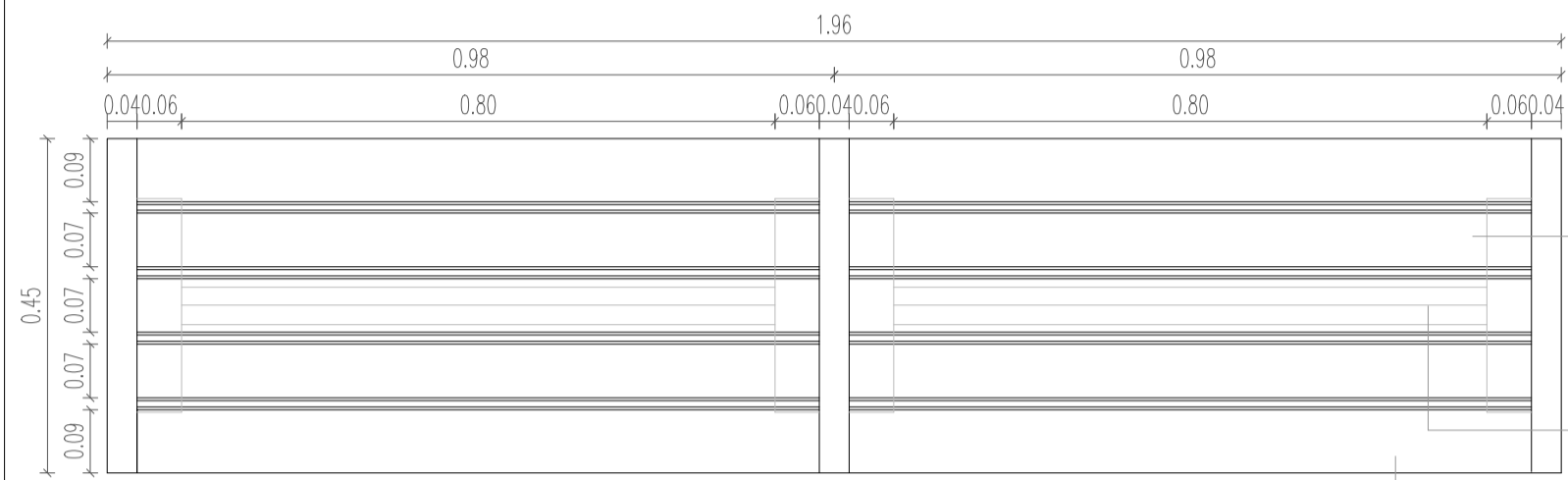

- ALETA DE APOYO EN LAS ESTRUCTURAS PRINCIPALES DE HIERRO NODULAR
- ELEMENTO EN HIERRO COMPUESTO POR DOS PERFILES EN L
- ASIENTO EN CONCRETO ARQUITECTONICO

D13 BANCA SENCILLA - PLANTA
ESCALA 1:10

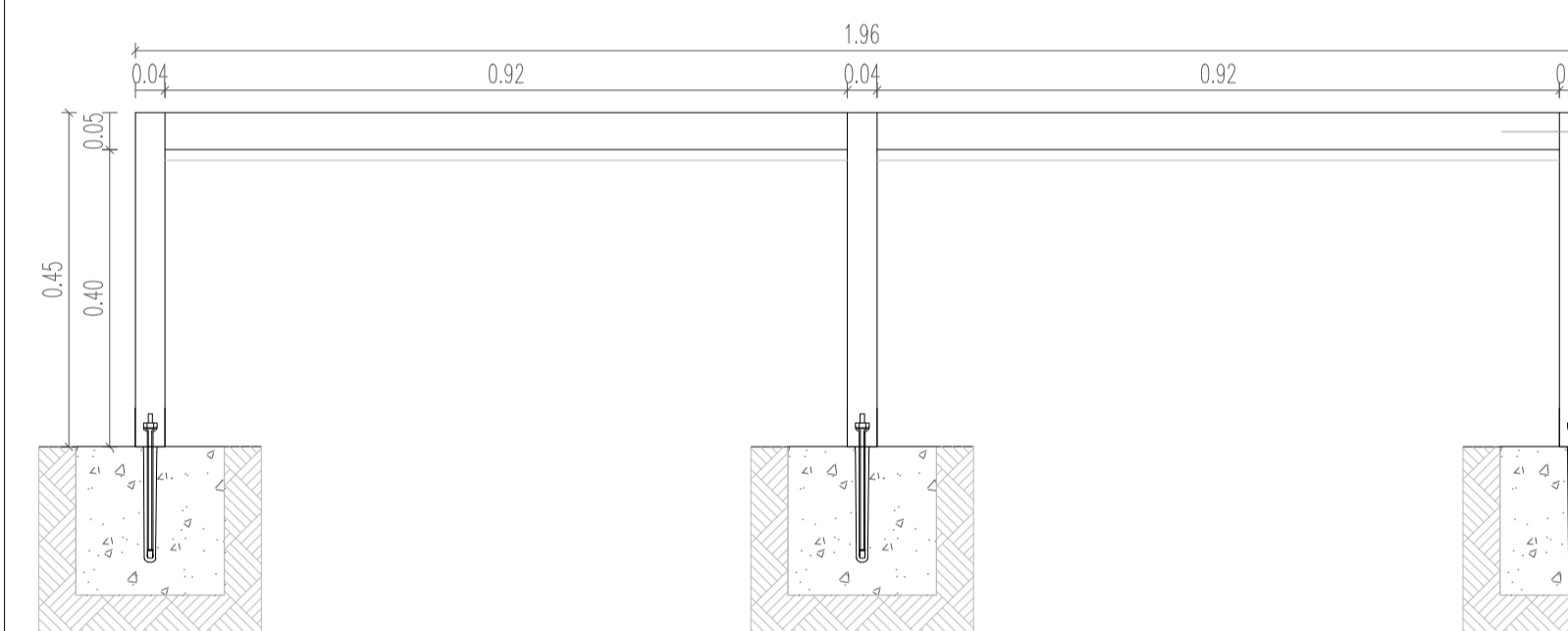

- ASIENTO EN CONCRETO ARQUITECTONICO
- ESTRUCTURA EN HIERRO NODULAR
- PISO EISTENTE
- DADO EN CONCRETO DE 3000 PSI
- ADHESIVO EPÓXICO
- TORNILLO EXPANSIVO DE CUÑA

D14 BANCA SENCILLA - ALZADO
ESCALA 1:10

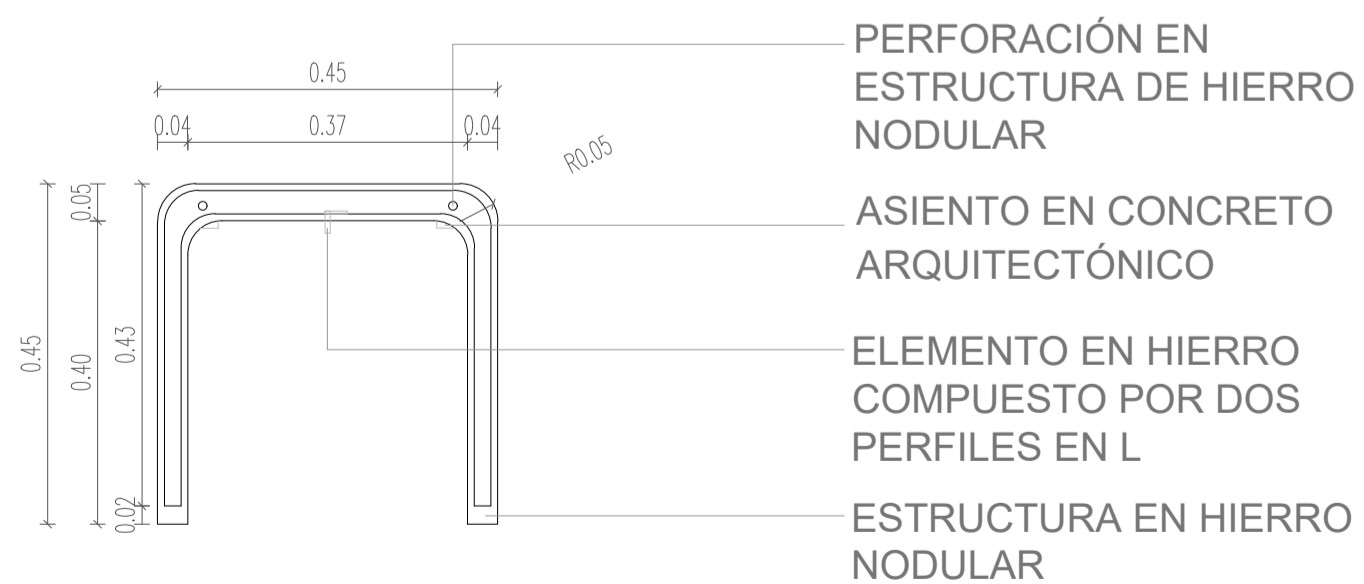

- PERFORACIÓN EN ESTRUCTURA DE HIERRO NODULAR
- ASIENTO EN CONCRETO ARQUITECTÓNICO
- ELEMENTO EN HIERRO COMPUESTO POR DOS PERFILES EN L
- ESTRUCTURA EN HIERRO NODULAR

D15 BANCA SENCILLA - PERFIL
ESCALA 1:10

D-5 BANCO

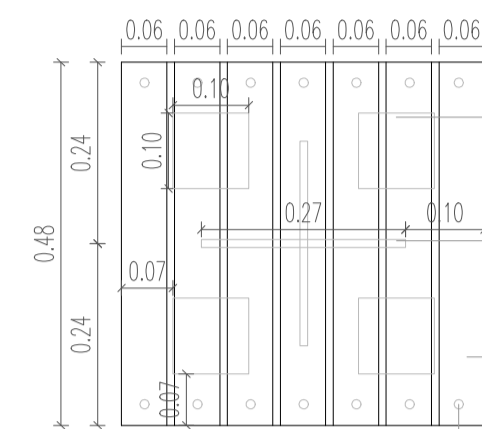

- RECORTEN EN PLATINA SIN FILOS
- PLATINA CORTADA Y PULIDA SIN FILOS
- ASIENTO EN LISTONES DE POLIETILENO RECICLADO
- TORNILLO DE BRISTOL NEGRO CON CABEZA OCULTA

D16 BANCO - PLANTA
ESCALA 1:10

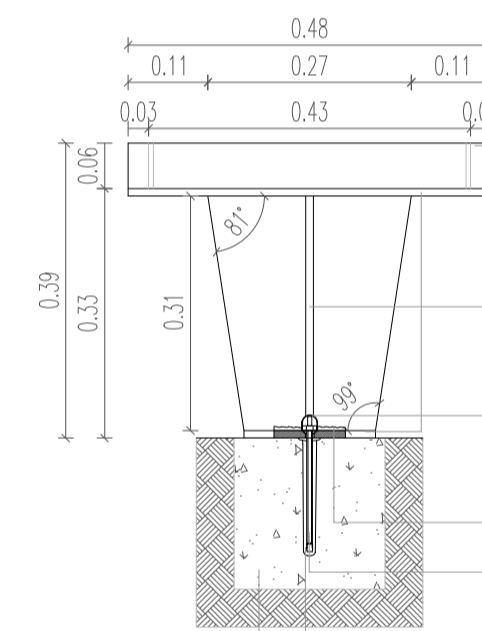

- ASIENTO EN LISTONES DE POLIETILENO RECICLADO
- PLATINA CORTADA Y PULIDA SIN FILOS
- TAPA EN NEOPRENO, PROTECCION ANCLAJE
- UNIÓN PLATINAS METALICAS
- TORNILLO EXPANSIVO DE CUÑA
- DADO EN CONCRETO DE 3000 PSI
- ADHESIVO EPÓXICO

D17 BANCO - ALZADO
ESCALA 1:10

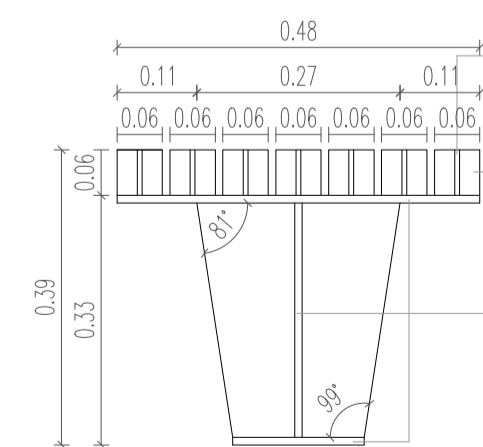

- TORNILLO DE BRISTOL NEGRO CON CABEZA OCULTA
- ASIENTO EN LISTONES DE POLIETILENO RECICLADO
- PLATINA CORTADA Y PULIDA SIN FILOS

D18 BANCO - PERFIL
ESCALA 1:10

1	100-A	1
1	1	1
FACULTAD DE ARQUITECTURA PROYECTO DE GRADO		
PROYECTO: INCLUSIVE LAND REGENERATION: REGENERANDO EL PAISAJE URBANO BOGOTÁ 2021		
CONVENCIONES:		
CURSO: OPCIÓN DE ÉNFASIS		
CONTIENE: 1. MOBILIARIO URBANO		
OBSERVACIONES: 1.		
ESCALA: INDICADA	FECHA: MAYO 29 DE 2021	
ARCHIVO:	FECHA COPIA:	
DIBUJÓ:	ELABORACIÓN:	
REVISION: 1	PLANO No. A-106	PLANCHA No. 1 DE 1

D-6 BANCA EN CONCRETO



D19 BANCA EN CONCRETO - PLANTA
ESCALA 1:10

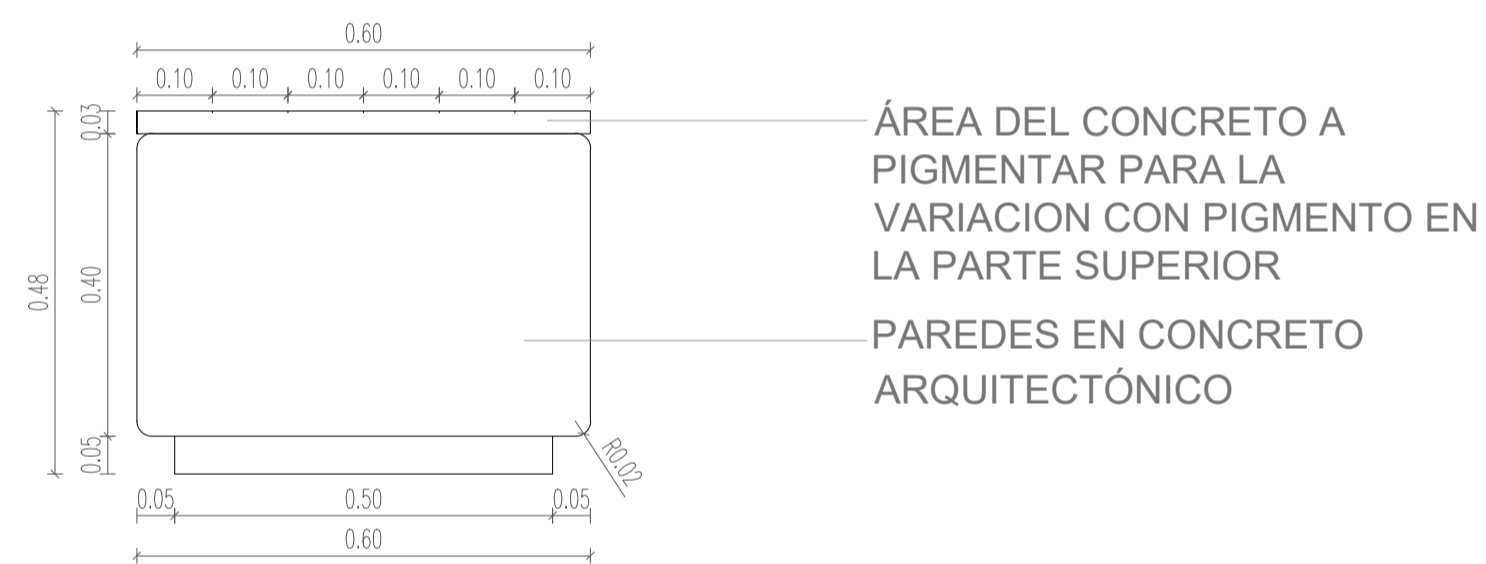

D20 BANCA EN CONCRETO - ALZADO
ESCALA 1:10

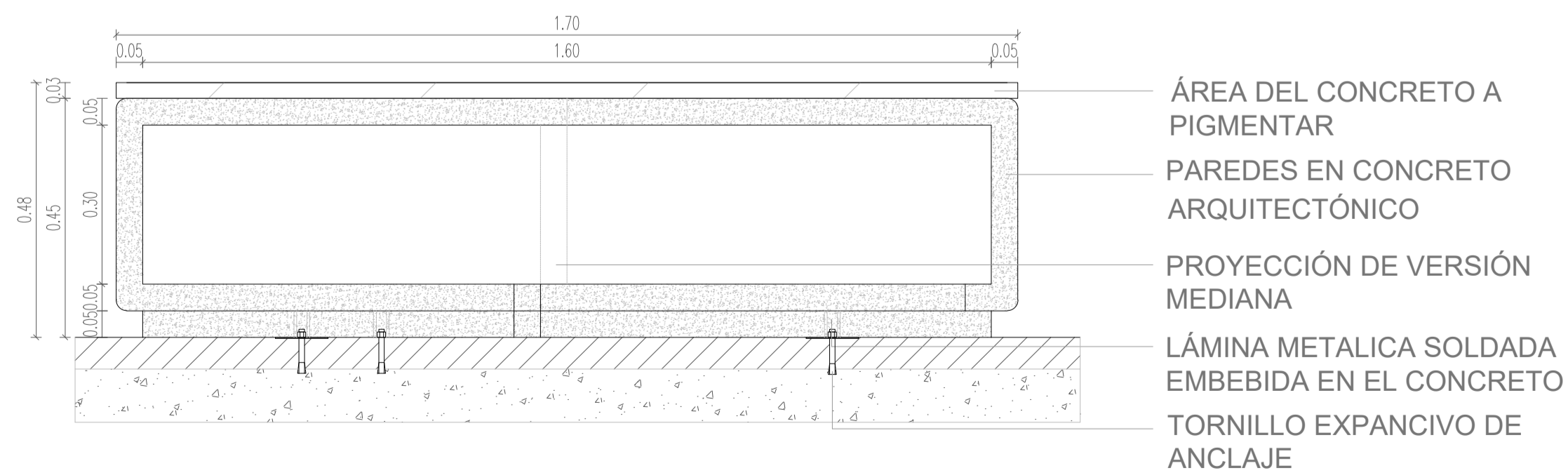

D21 BANCA EN CONCRETO - PERFIL
ESCALA 1:10

D-7 BOLARDO



D22 BOLARDO - PLANTA
ESCALA 1:10

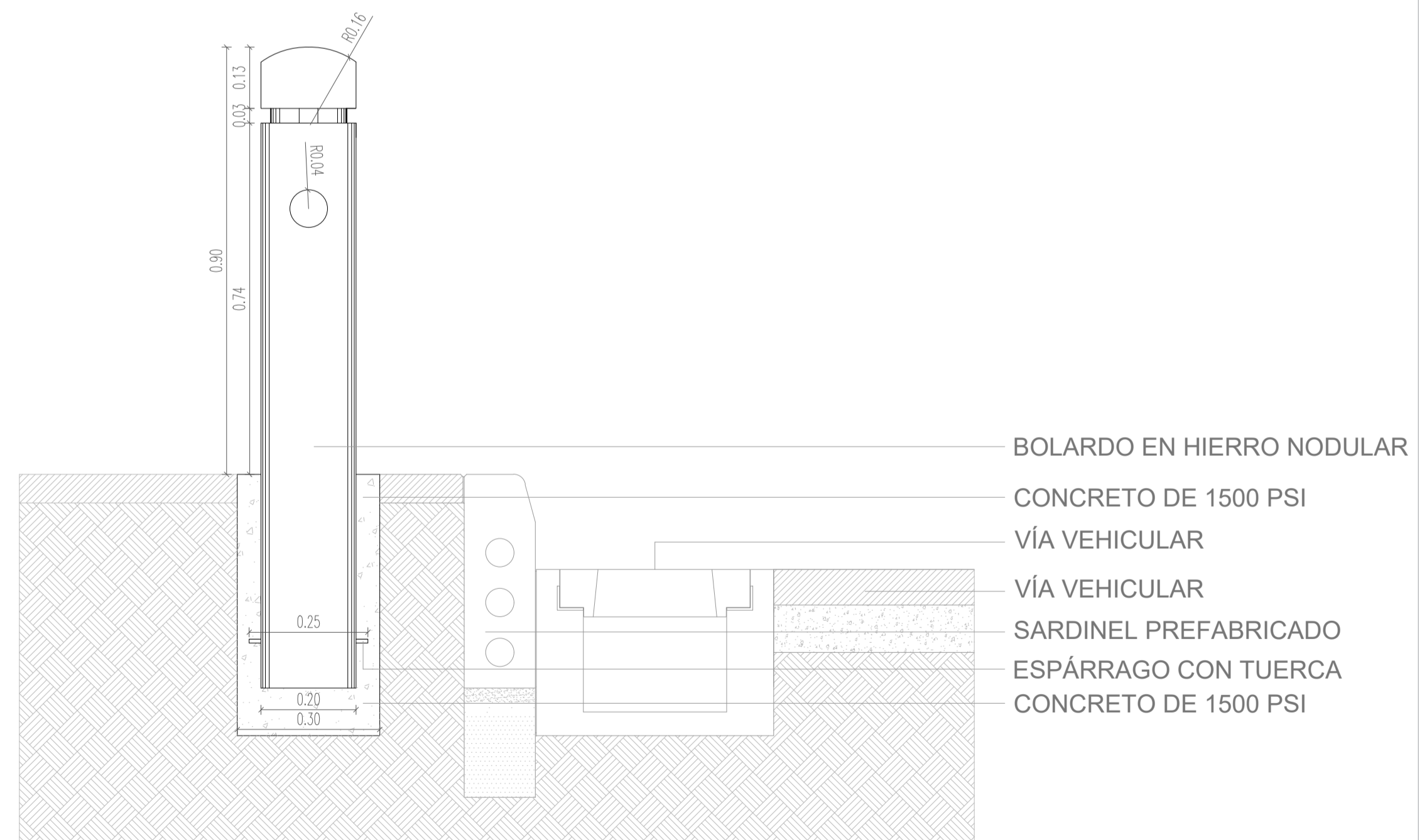

D23 BOLARDO - PERFIL
ESCALA 1:10

1	100-A	1
REVISIÓN	PLANO No.	PLANCHA No.
UNIVERSIDAD La Gran Colombia		
FACULTAD DE ARQUITECTURA		
PROYECTO DE GRADO		
PROYECTO:		
INCLUSIVE LAND REGENERATION: REGENERANDO EL PAISAJE URBANO		
BOGOTÁ 2021		
CONVENCIONES:		
CURSO:		
OPCIÓN DE ÉNFASIS		
CONTIENE:		
1. MOBILIARIO URBANO		
OBSERVACIONES:		
1.		
ESCALA:	FECHA:	
INDICADA	MAYO 29 DE 2021	
ARCHIVO:	FECHA COPIA:	
DIBUJÓ:	ELABORACIÓN:	
1	A-107	1
REVISIÓN	PLANO No.	PLANCHA No.

D-8 LUMINARIA TIPO 1

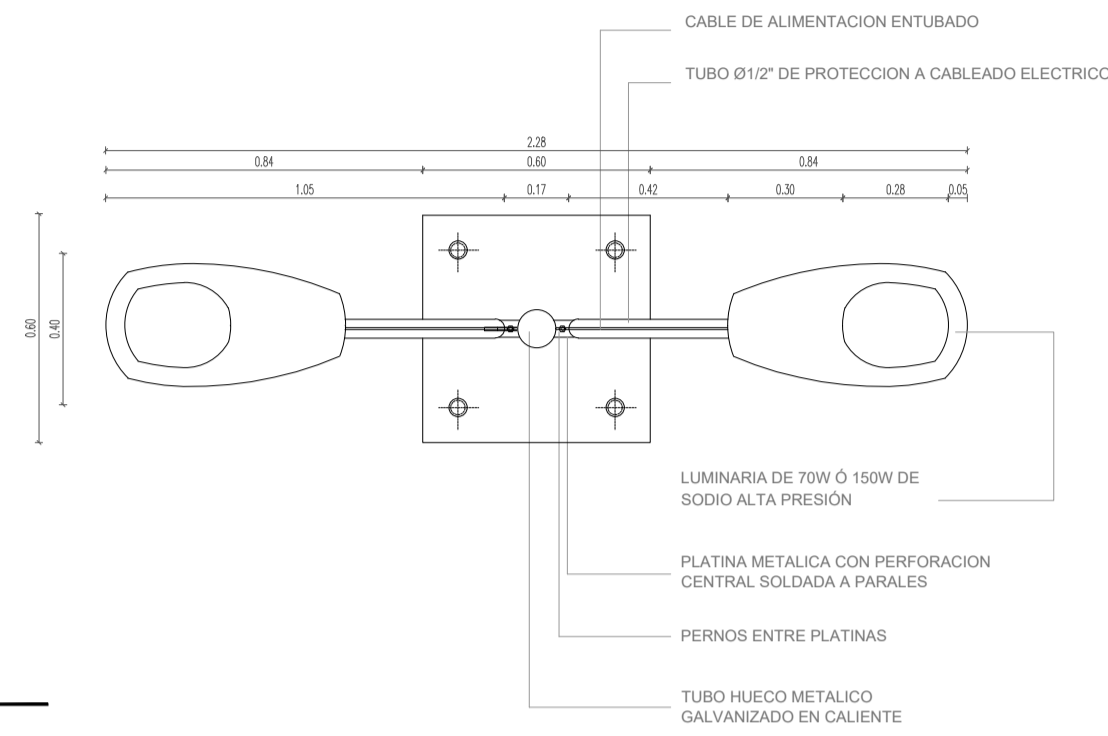

D24 LUMINARIA TIPO 1 - PLANTA
 ESCALA 1:20

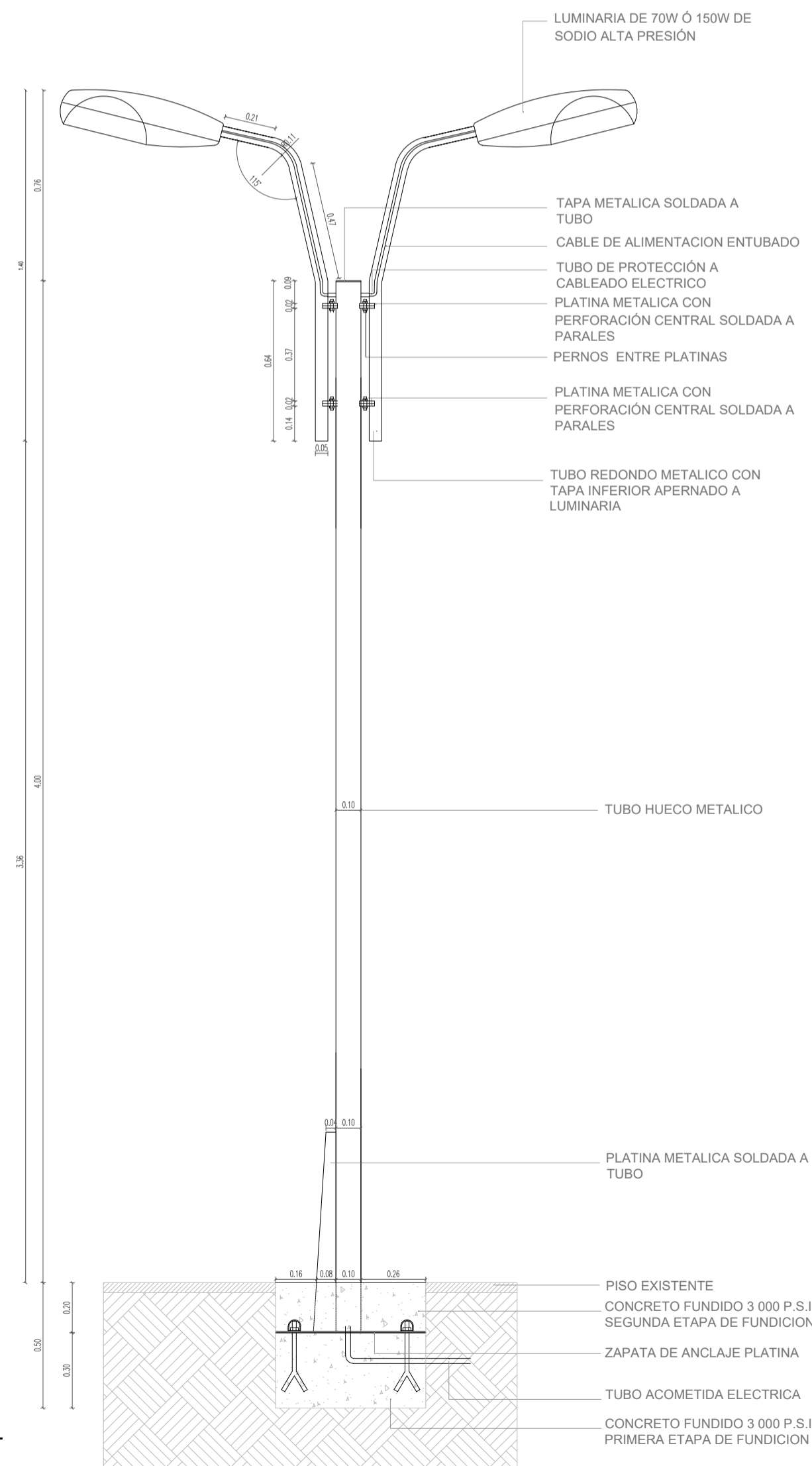

D25 LUMINARIA TIPO 1 - PERFIL
 ESCALA 1:20

D-9 LUMINARIA TIPO 2

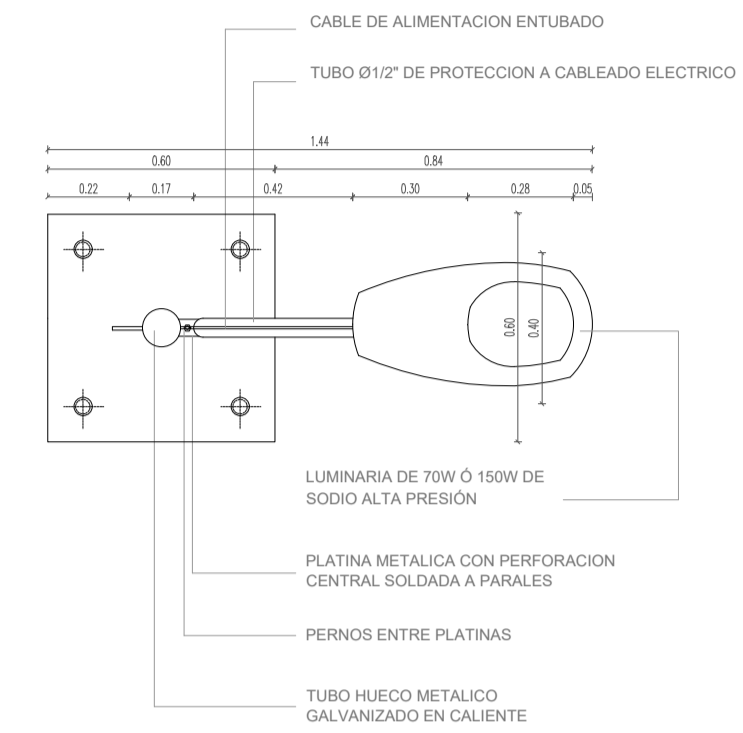

D26 LUMINARIA TIPO 2 - PLANTA
 ESCALA 1:20

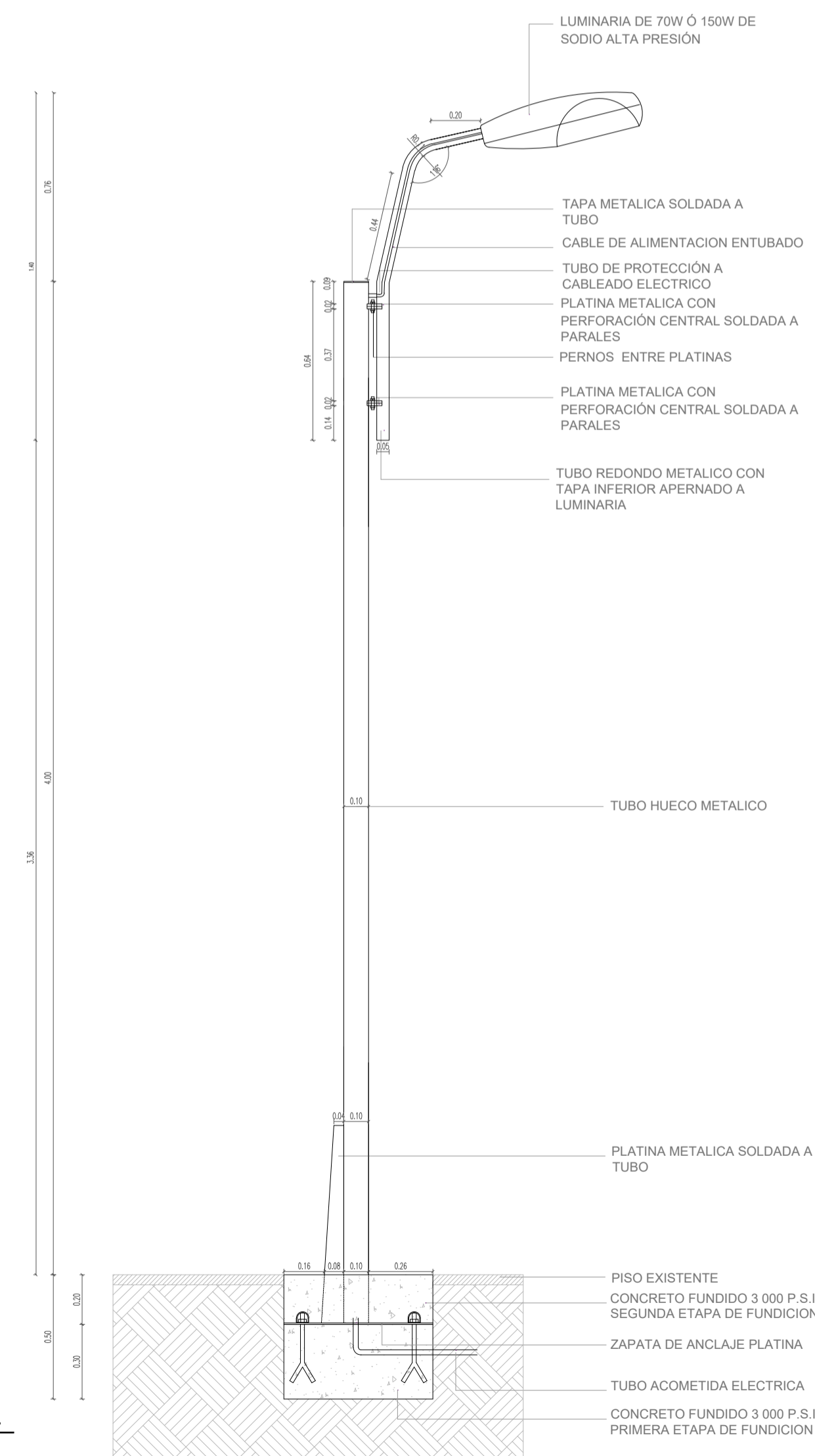

D27 LUMINARIA TIPO 2 - PERFIL
 ESCALA 1:20

1	100-A	1
PLANO No.	PLANO No.	REVISION
FACULTAD DE ARQUITECTURA PROYECTO DE GRADO		
PROYECTO: INCLUSIVE LAND REGENERATION: REGENERANDO EL PAISAJE URBANO BOGOTÁ 2021		
CONVENCIONES:		
CURSO: OPCIÓN DE ÉNFASIS		
CONTIENE: 1. MOBILIARIO URBANO		
OBSERVACIONES: 1.		
ESCALA: INDICADA	FECHA: MAYO 29 DE 2021	
ARCHIVO:	FECHA COPIA:	
DIBUJÓ:	ELABORACIÓN:	
REVISION 1	PLANO No. A-108	PLANCHA No. 1 DE 1

D-10 CANECA DE BASURA

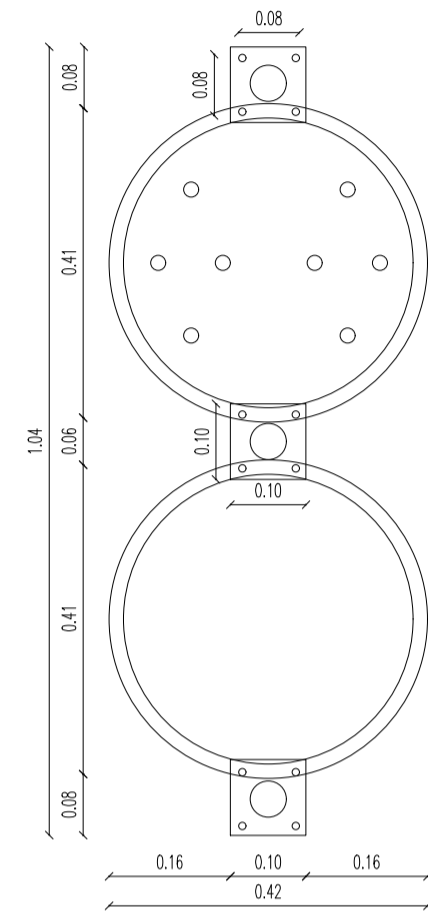

D28 CANECA DE BASURA - PLANTA
ESCALA 1:10

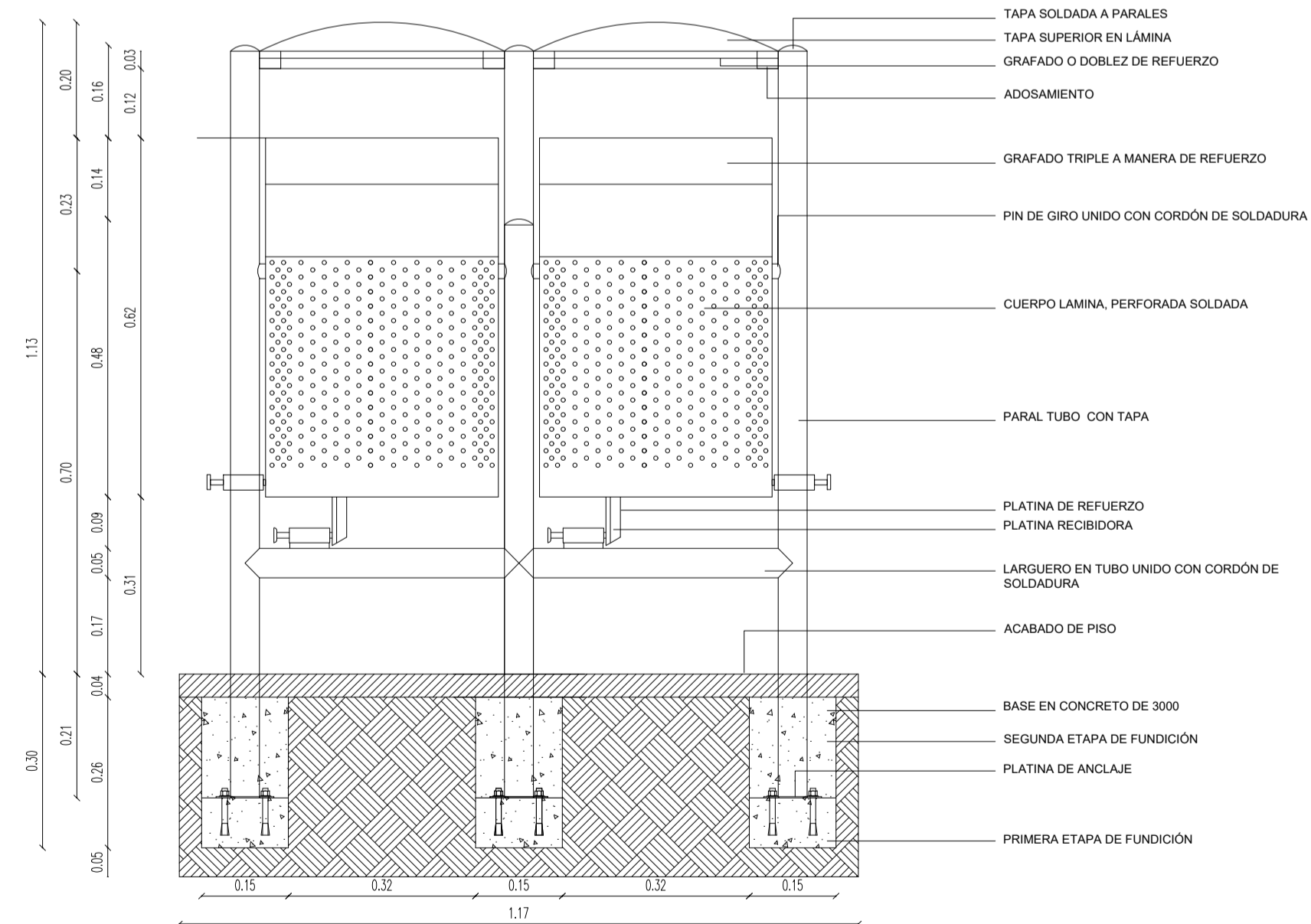

D29 CANECA DE BASURA - PERFIL
ESCALA 1:20

D-11 SEMÁFORO

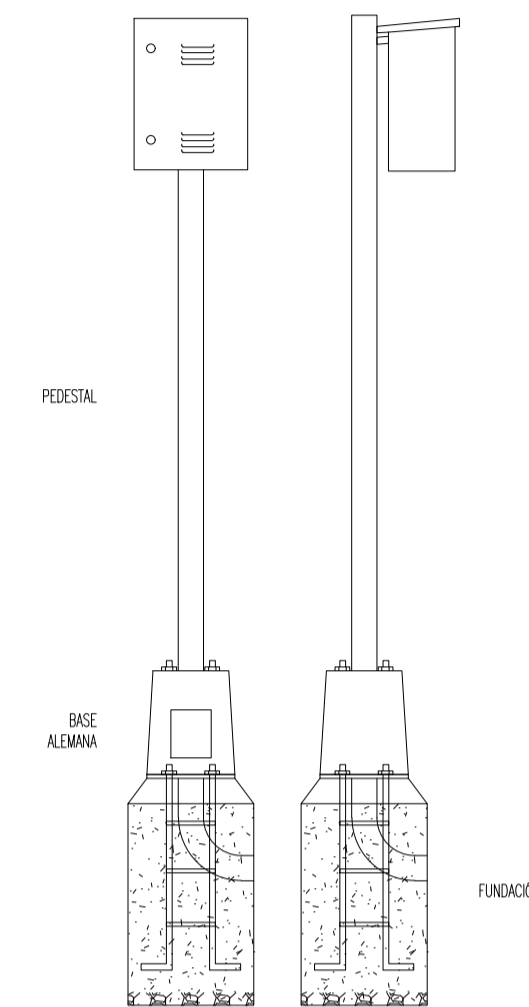

D30 POSTE DE CONTROL
ESCALA 1:20

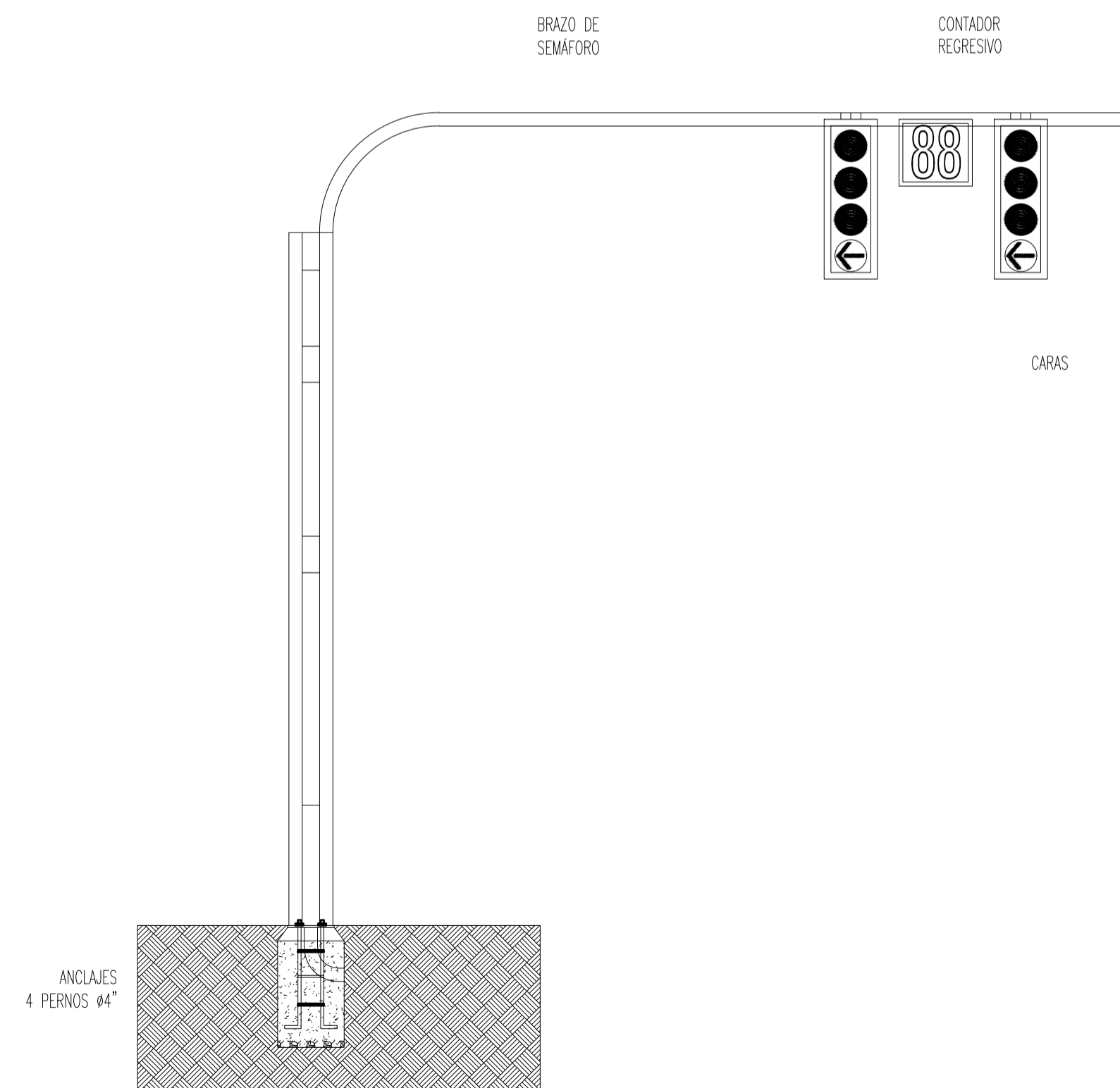

D31 SEMÁFORO - PERFIL
ESCALA 1:40

1	100-A	1
PLANO No.	PLANO No.	REVISIÓN
FACULTAD DE ARQUITECTURA		
PROYECTO DE GRADO		
PROYECTO:		
INCLUSIVE LAND REGENERATION: REGENERANDO EL PAISAJE URBANO		
BOGOTÁ 2021		
CONVENCIONES:		
CURSO:		
OPCIÓN DE ÉNFASIS		
CONTIENE:		
1. MOBILIARIO URBANO		
OBSERVACIONES:		
1.		
ESCALA:	FECHA:	
INDICADA	MAYO 29 DE 2021	
ARCHIVO:	FECHA COPIA:	
DIBUJO:	ELABORACIÓN:	
1	PLANO No. 100-A	PLANCHA No. 1
DE	1	DE
1	D-109	1

D-12 CONTENEDOR DE RAICES

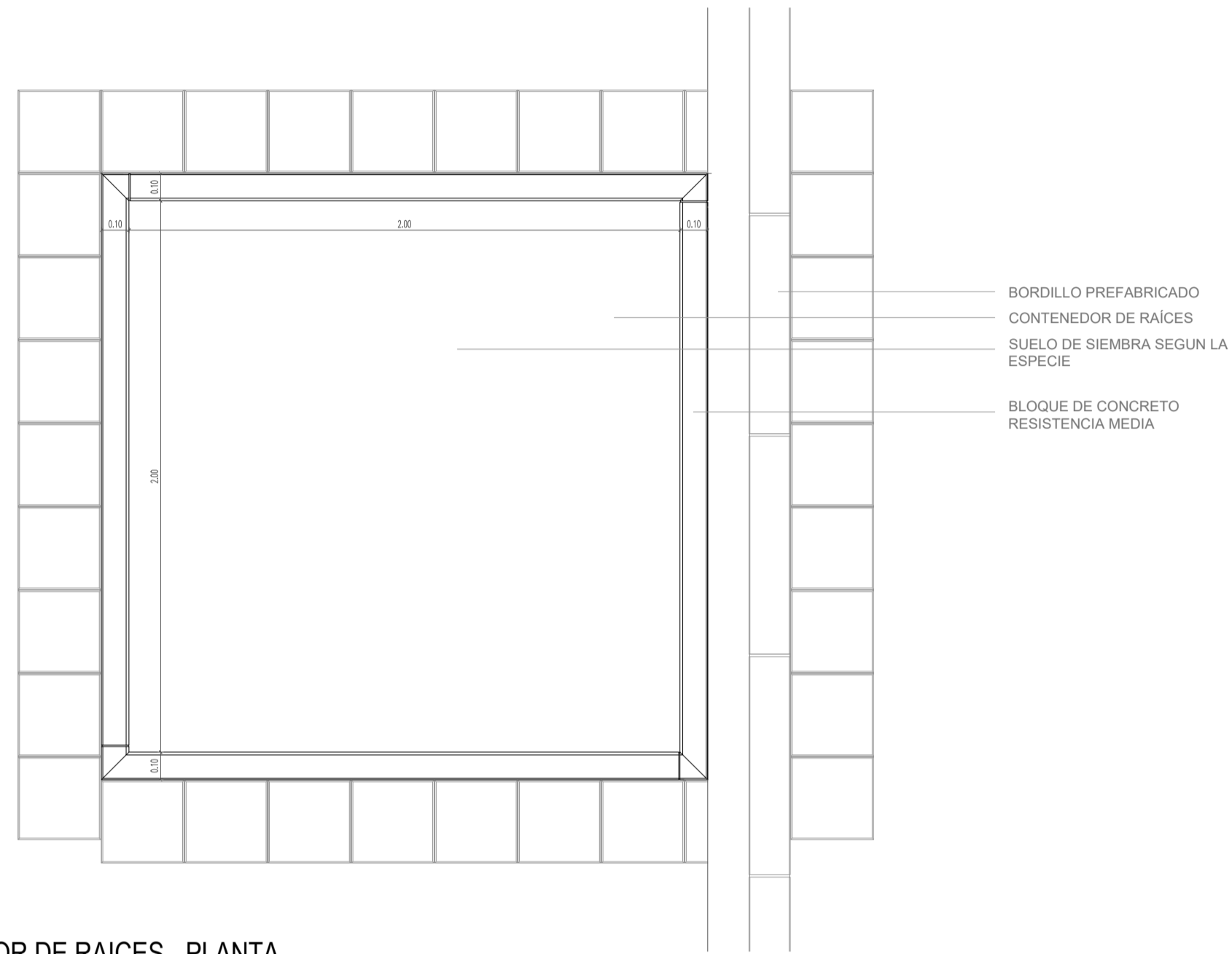

D32 CONTENEDOR DE RAICES - PLANTA
ESCALA 1:20

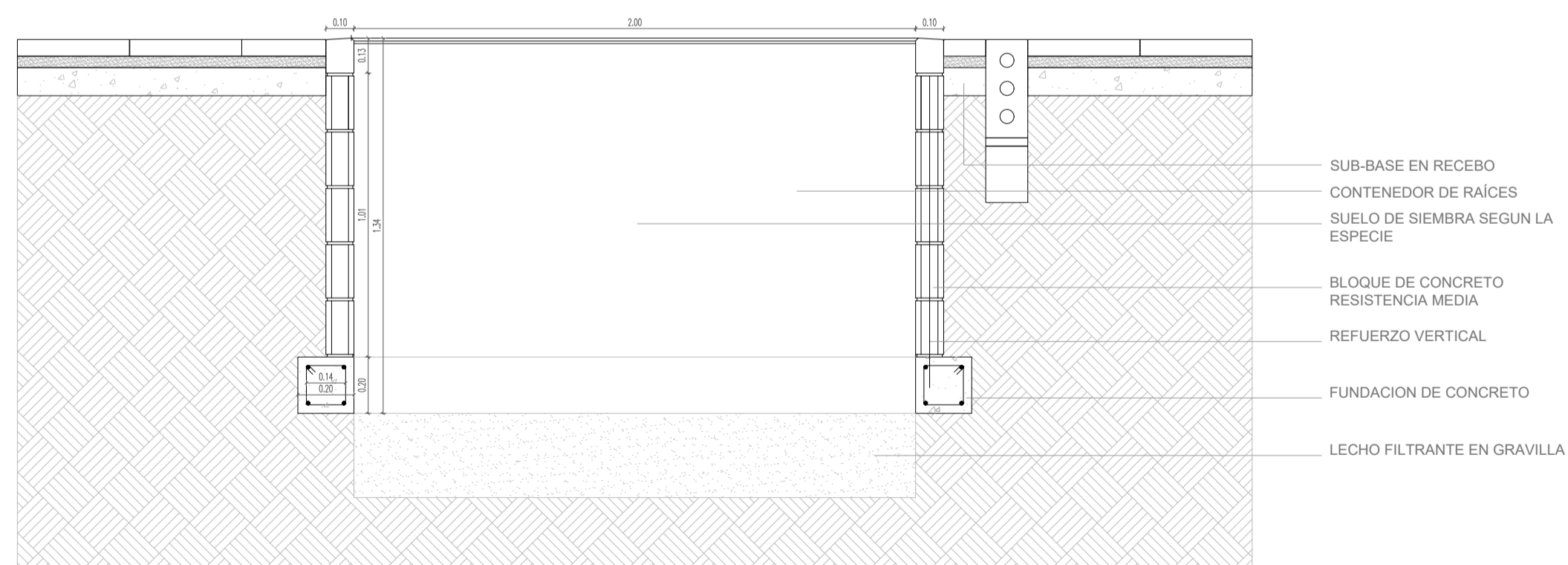

D33 CONTENEDOR DE RAICES - ALZADO
ESCALA 1:20

D-13 ALCORQUE

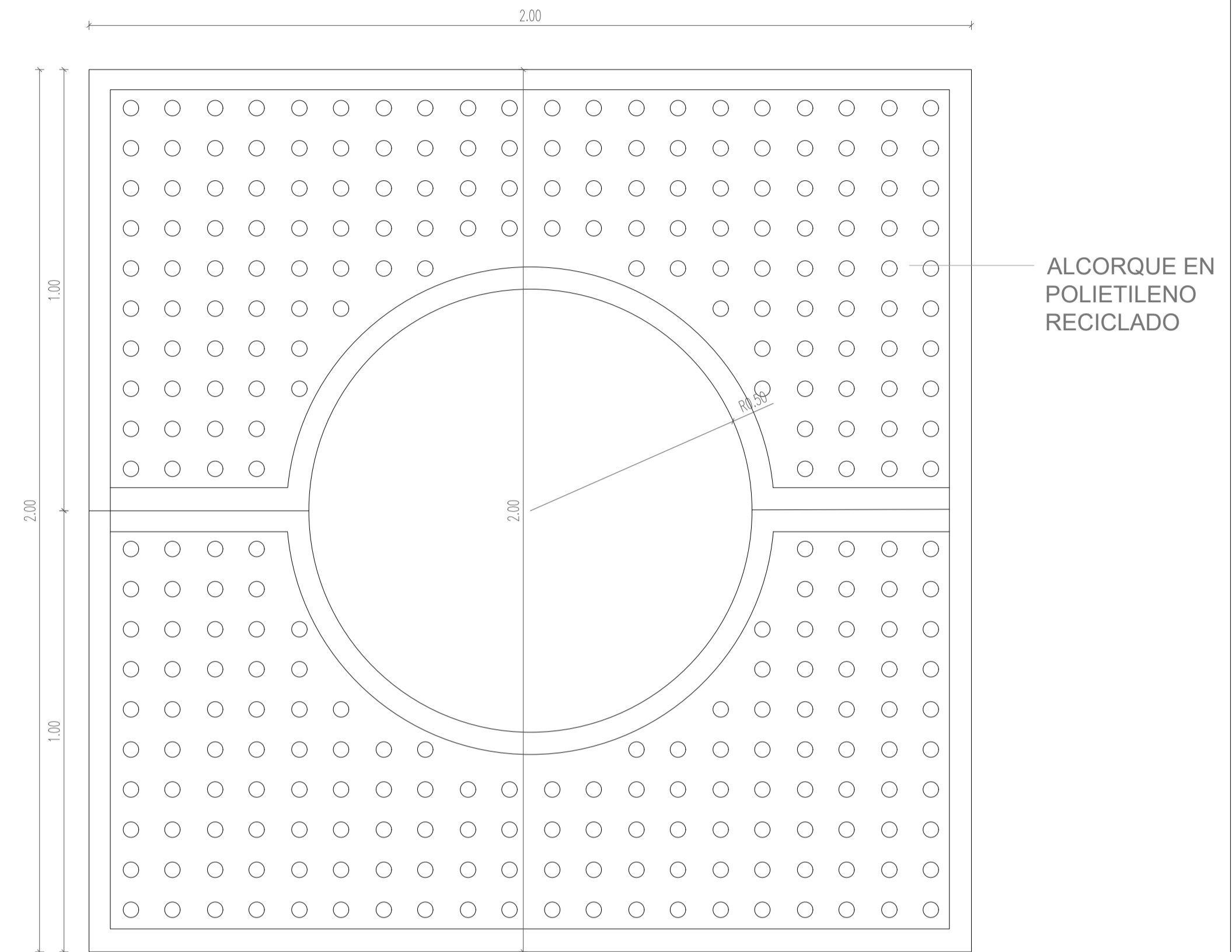

D34 ALCORQUE - PLANTA
ESCALA 1:10

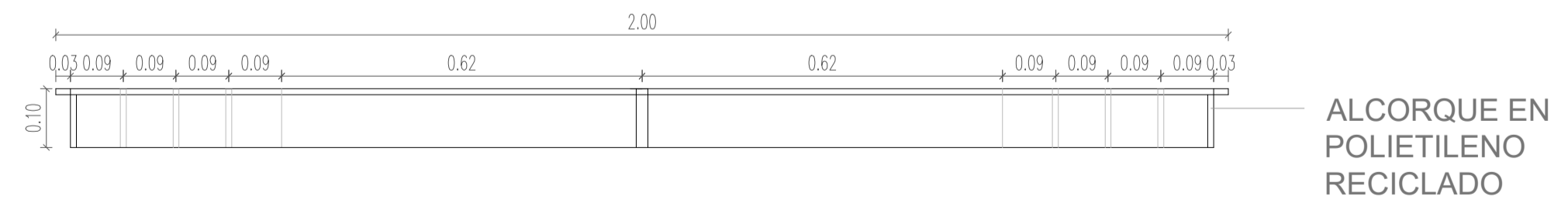

D35 ALCORQUE - PERFIL
ESCALA 1:10

1	100-A-001	1
REVISION	PLANO No.	PLANCHA No.
FACULTAD DE ARQUITECTURA		
PROYECTO DE GRADO		
PROYECTO:		
INCLUSIVE LAND REGENERATION: REGENERANDO EL PAISAJE URBANO		
BOGOTÁ 2021		
CONVENCIONES:		
CURSO:		
OPCIÓN DE ÉNFASIS		
CONTIENE:		
1. MOBILIARIO URBANO		
OBSERVACIONES:		
1.		
ESCALA:	FECHA:	
INDICADA	MAYO 29 DE 2021	
ARCHIVO:	FECHA COPIA:	
DIBUJÓ:	ELABORACIÓN:	
1	D-110	1
REVISION	PLANO No.	PLANCHA No.

D-14 PARADERO SITP

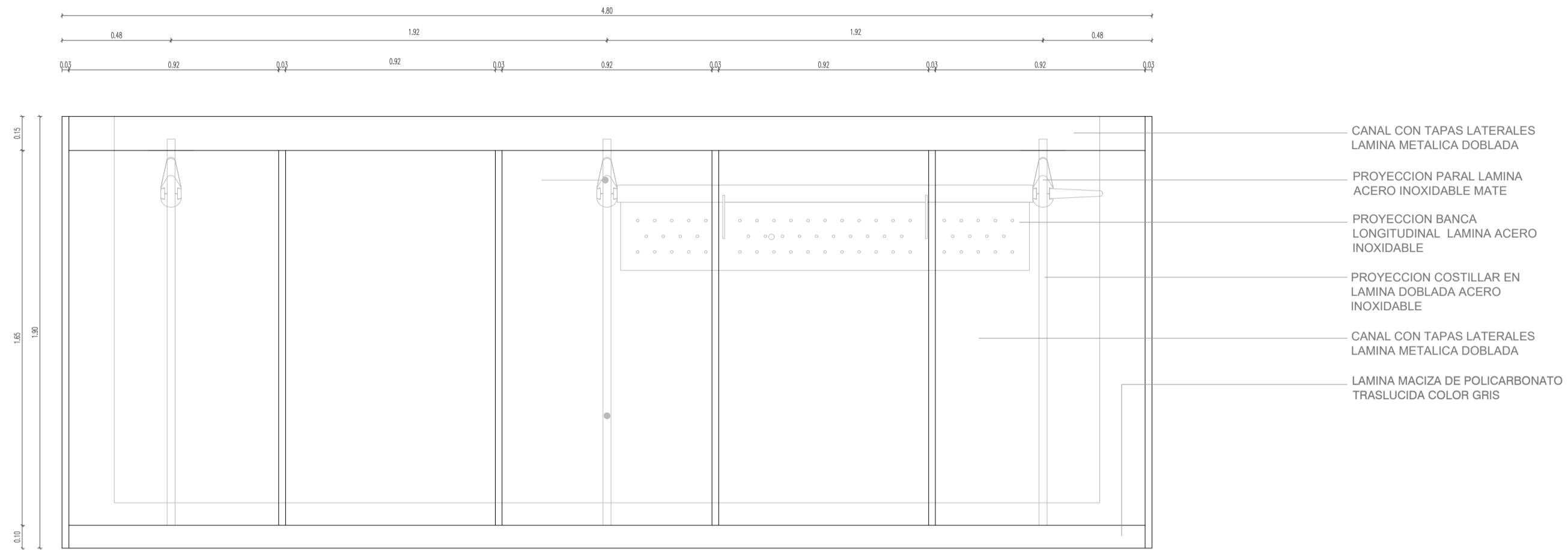

D36 PARADERO SITP - PLANTA
ESCALA 1:20

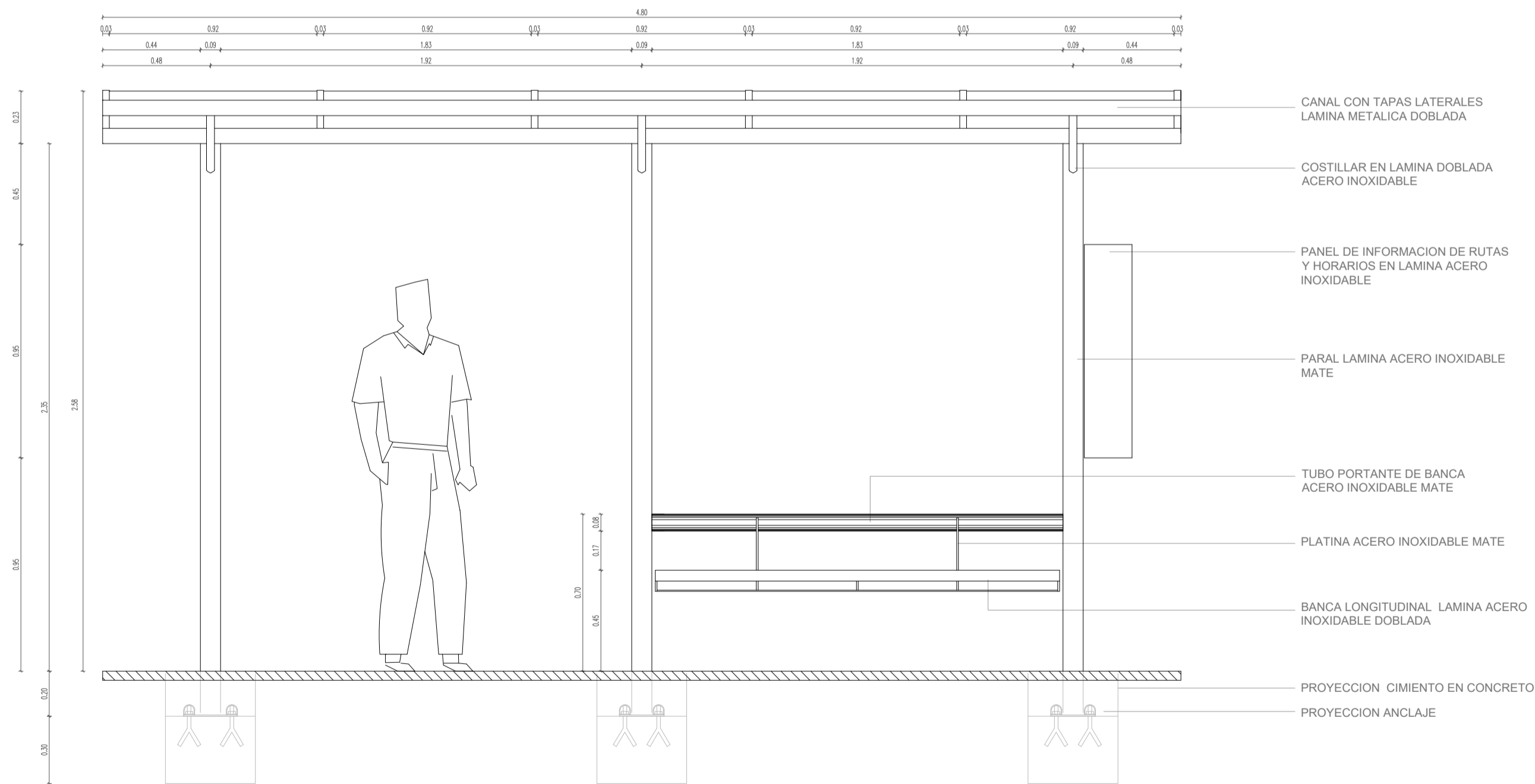

D37 PARADERO SITP - ALZADO
ESCALA 1:20

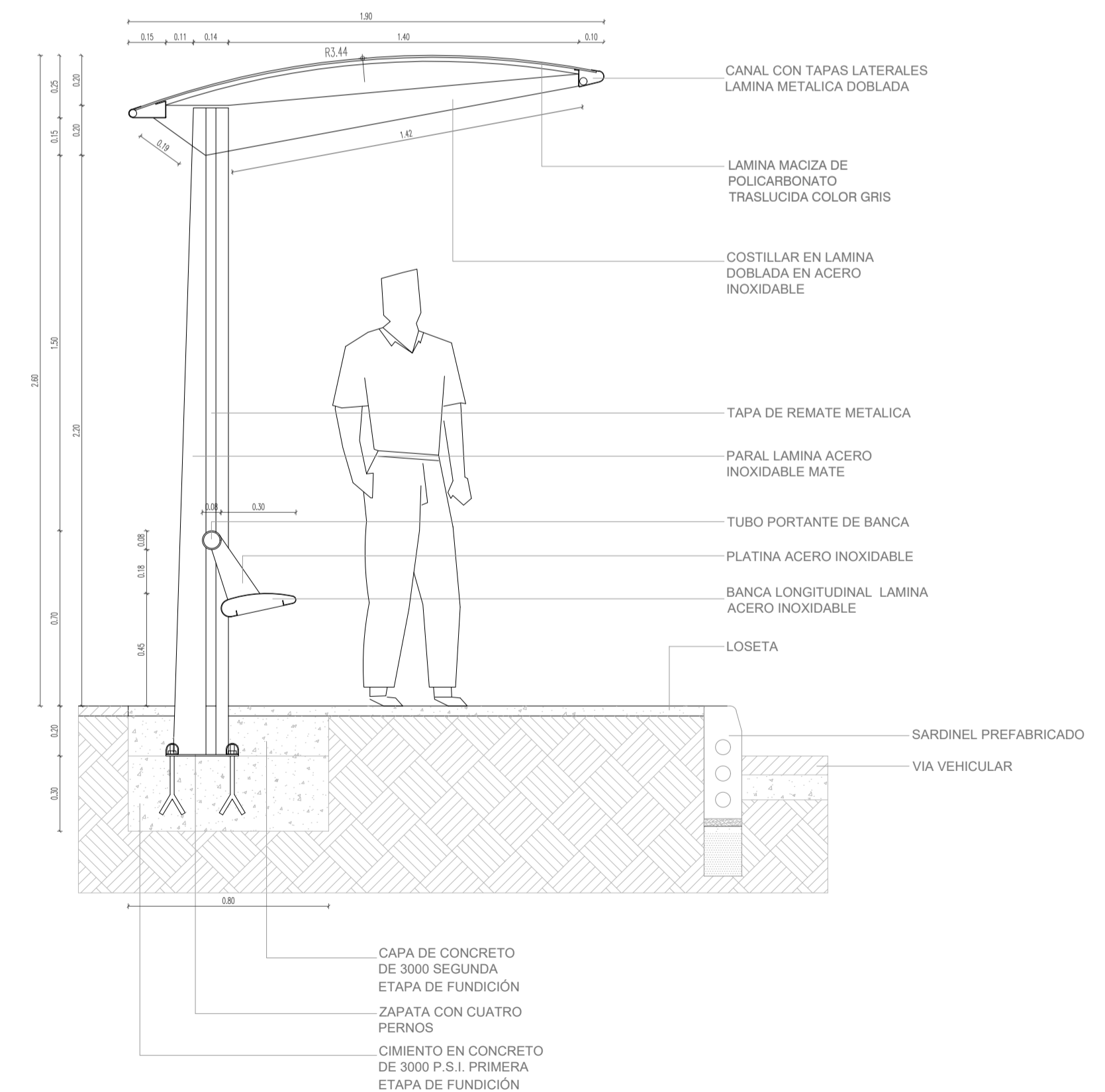

D38 PARADERO SITP - PERFIL
ESCALA 1:10

1	100-A	1
PLANO No.	PLANO No.	REVISIÓN
FACULTAD DE ARQUITECTURA		
PROYECTO DE GRADO		
PROYECTO:		
INCLUSIVE LAND REGENERATION: REGENERANDO EL PAISAJE URBANO		
BOGOTÁ 2021		
CONVENCIONES:		
CURSO:		
OPCIÓN DE ÉNFASIS		
CONTIENE:		
1. MOBILIARIO URBANO		
OBSERVACIONES:		
1.		
ESCALA:	FECHA:	
INDICADA	MAYO 29 DE 2021	
ARCHIVO:	FECHA COPIA:	
DIBUJO:	ELABORACIÓN:	
1	D-111	1
REVISIÓN	PLANO No.	PLANCHA No.
DE	DE	DE

D-15 LOSETA ALERTA

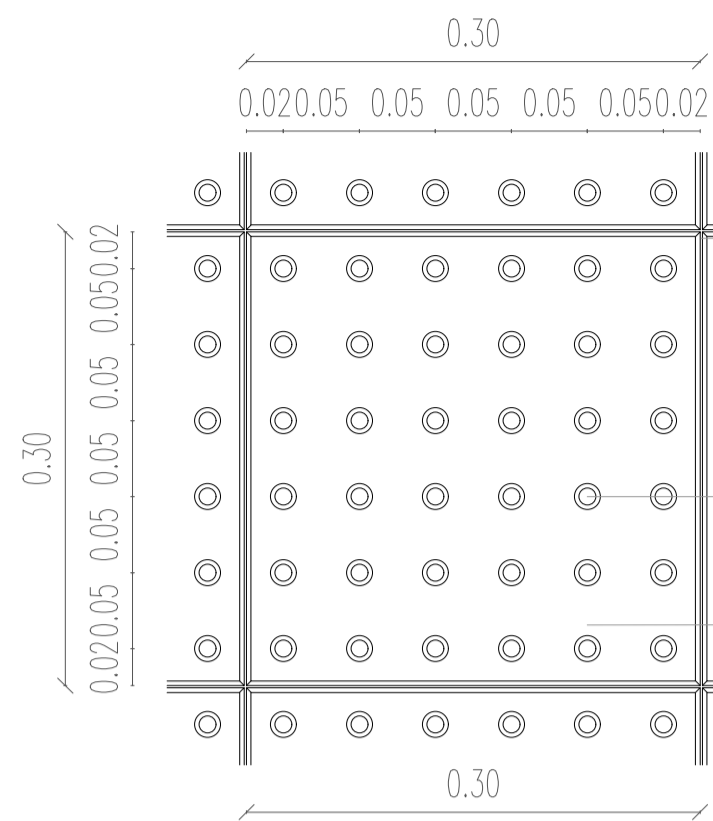

SELO EN ARENA FINA

TACHUELA

LOSETA TÁCTIL ALERTA

D39 LOSETA ALERTA - PLANTA
ESCALA 1:5

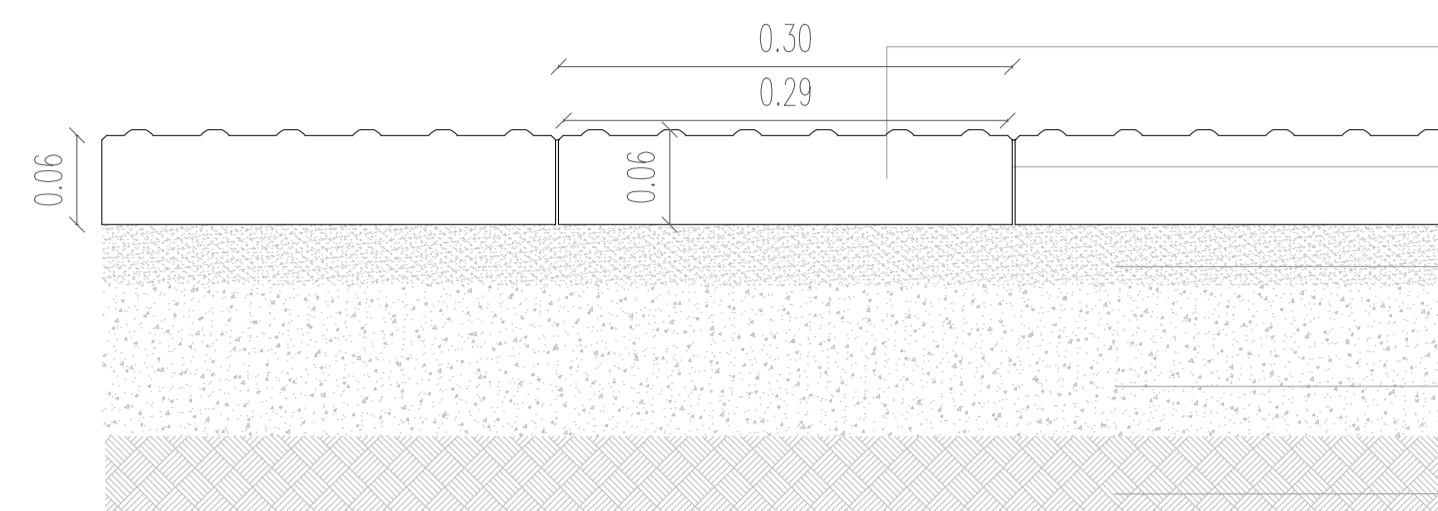

LOSETA TÁCTIL ALERTA

SELO EN ARENA FINA

CAPA DE MORTERO

SUB-BASE GRANULAR

SUB-RASANTE

D40 LOSETA ALERTA - PLANTA
ESCALA 1:5

D-16 LOSETA GUIA

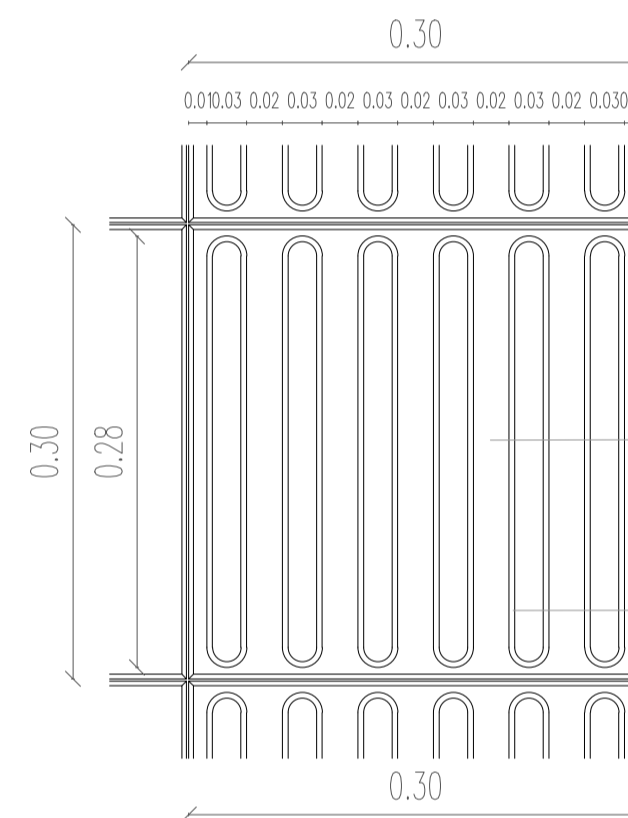

SELO EN ARENA FINA

GUÍA

LOSETA TÁCTIL GUÍA

D41 LOSETA GUIA - ALZADO
ESCALA 1:5

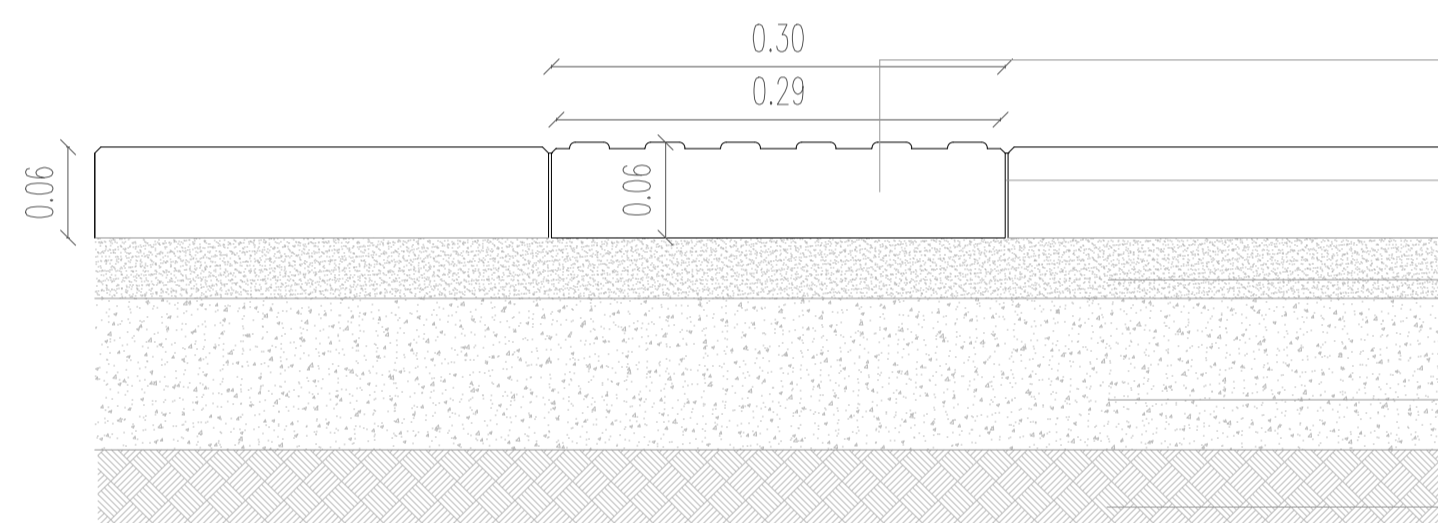

LOSETA TÁCTIL GUÍA

SELO EN ARENA FINA

CAPA DE MORTERO

SUB-BASE GRANULAR

SUB-RASANTE

D42 LOSETA GUIA - ALZADO
ESCALA 1:5

D-17 CARCAMO

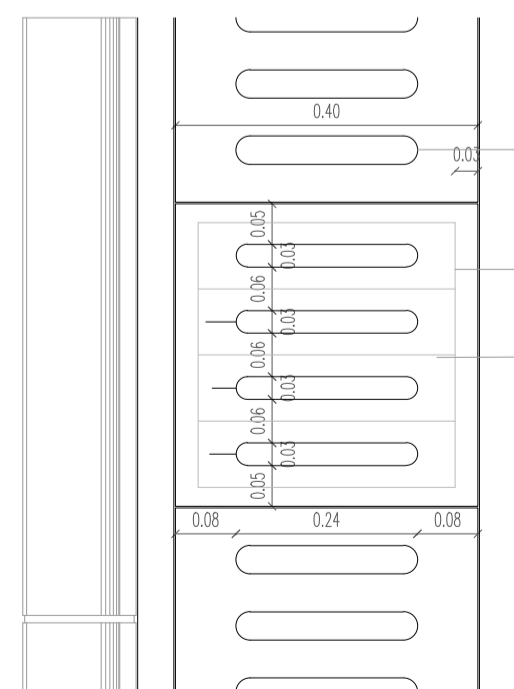

PERFORACIONES CON EXTREMO CIRCULAR

BARRAS DE REFUERZO

REJILLA DE CONCRETO

D43 CARCAMO - PLANTA
ESCALA 1:10

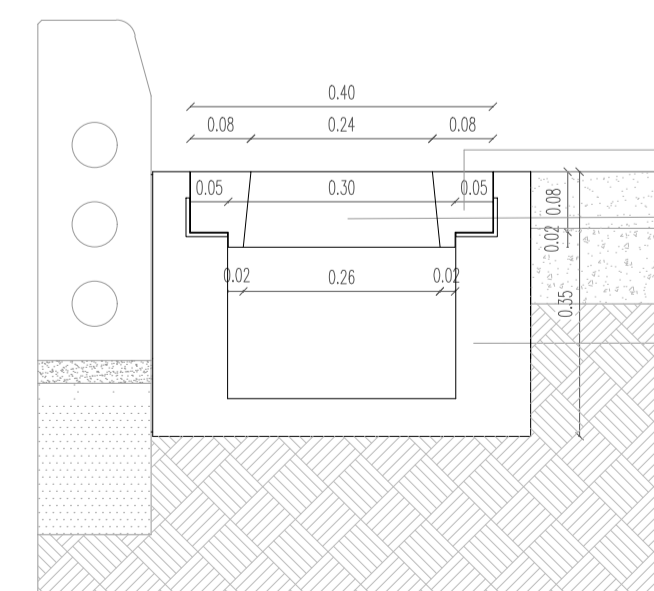

MARCO REJILLA DE CONCRETO

PROYECCIÓN BARROTE REJILLA DE CONCRETO

CARCAMO TERMINADO EN DOS PERFILES

D44 CARCAMO - PERFIL
ESCALA 1:10

1	100-A	1
1	1	1
FACULTAD DE ARQUITECTURA		
PROYECTO DE GRADO		
PROYECTO:		
INCLUSIVE LAND REGENERATION: REGENERANDO EL PAISAJE URBANO		
BOGOTÁ 2021		
CONVENCIONES:		
CURSO:		
OPCIÓN DE ÉNFASIS		
CONTIENE:		
1. MOBILIARIO URBANO		
OBSERVACIONES:		
1.		
ESCALA:	FECHA:	
INDICADA	MAYO 29 DE 2021	
ARCHIVO:	FECHA COPIA:	
DIBUJO:	ELABORACIÓN:	
1	D-112	1

D-18 SARDINEL

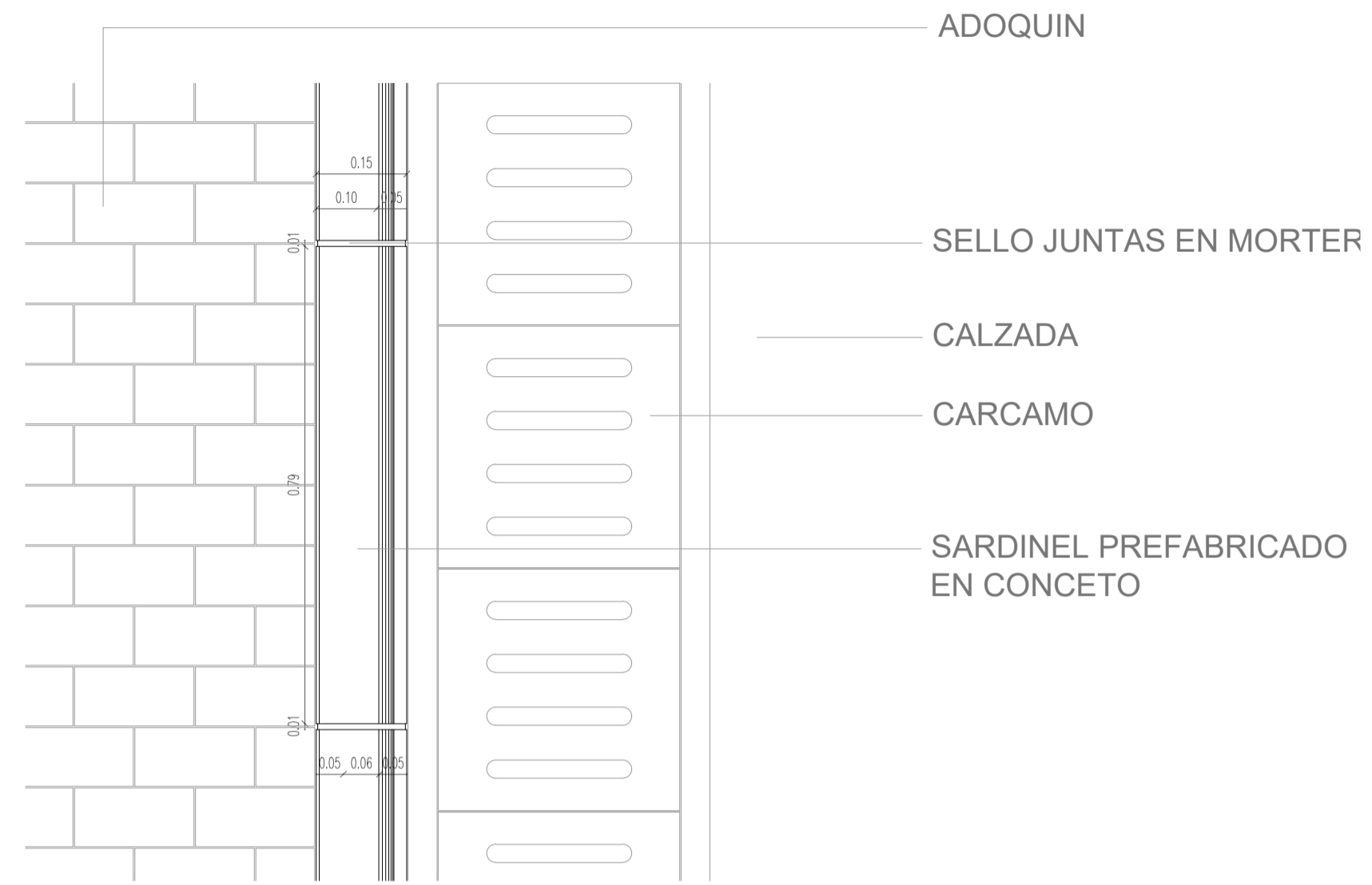

D45 SARDINEL - PLANTA
ESCALA 1:10

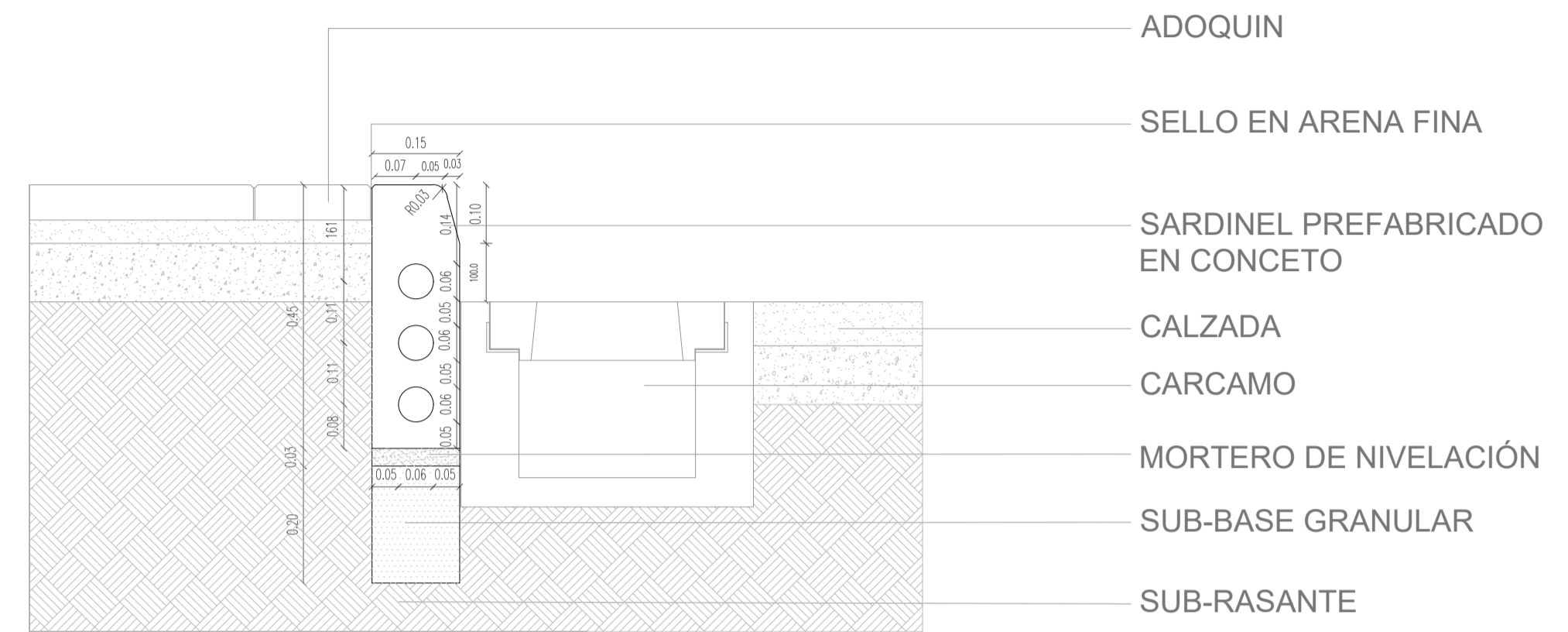

D46 SARDINEL - SECCIÓN
ESCALA 1:10

D-19 BORDILLO

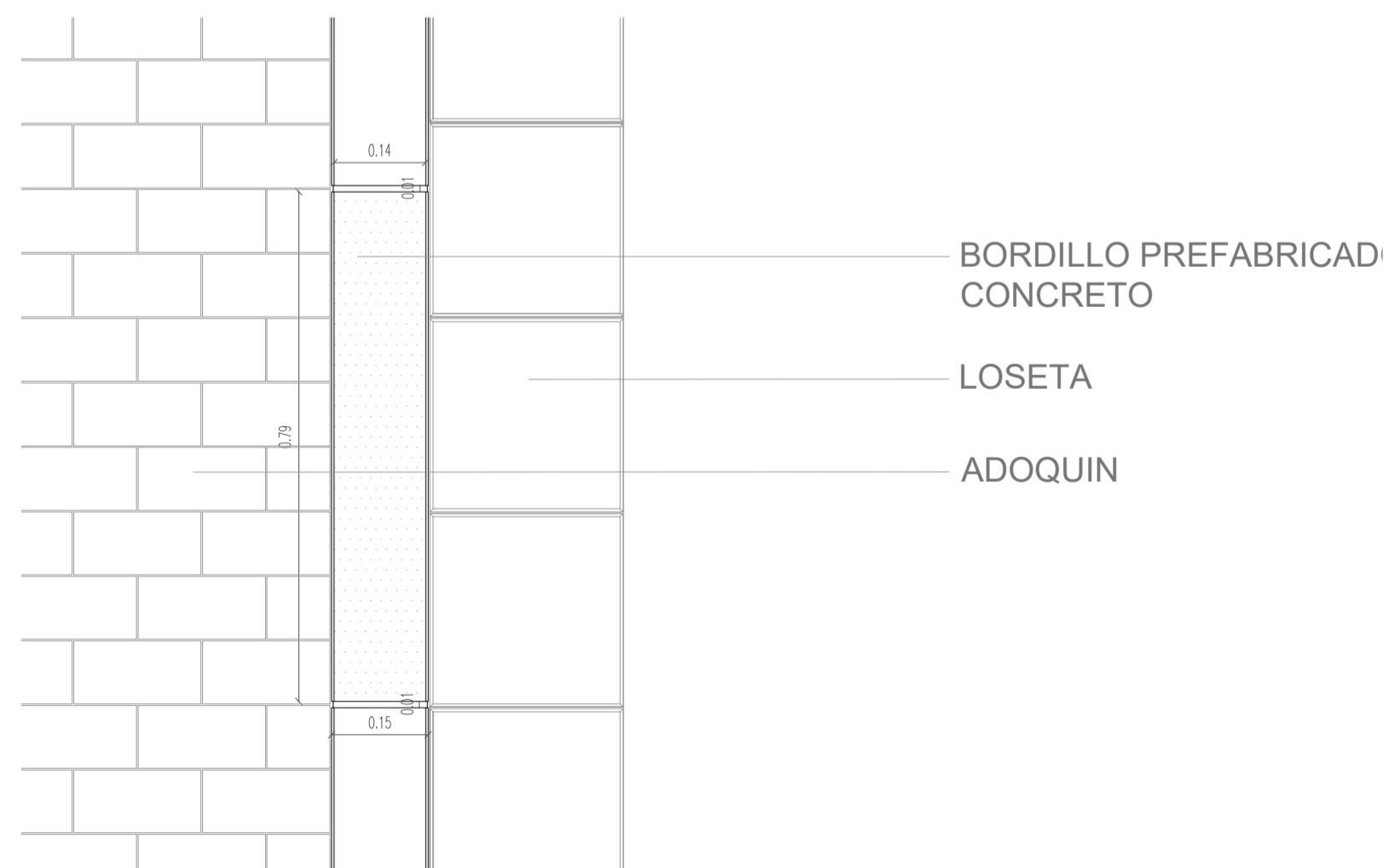

D47 BORDILLO - PLANTA
ESCALA 1:10

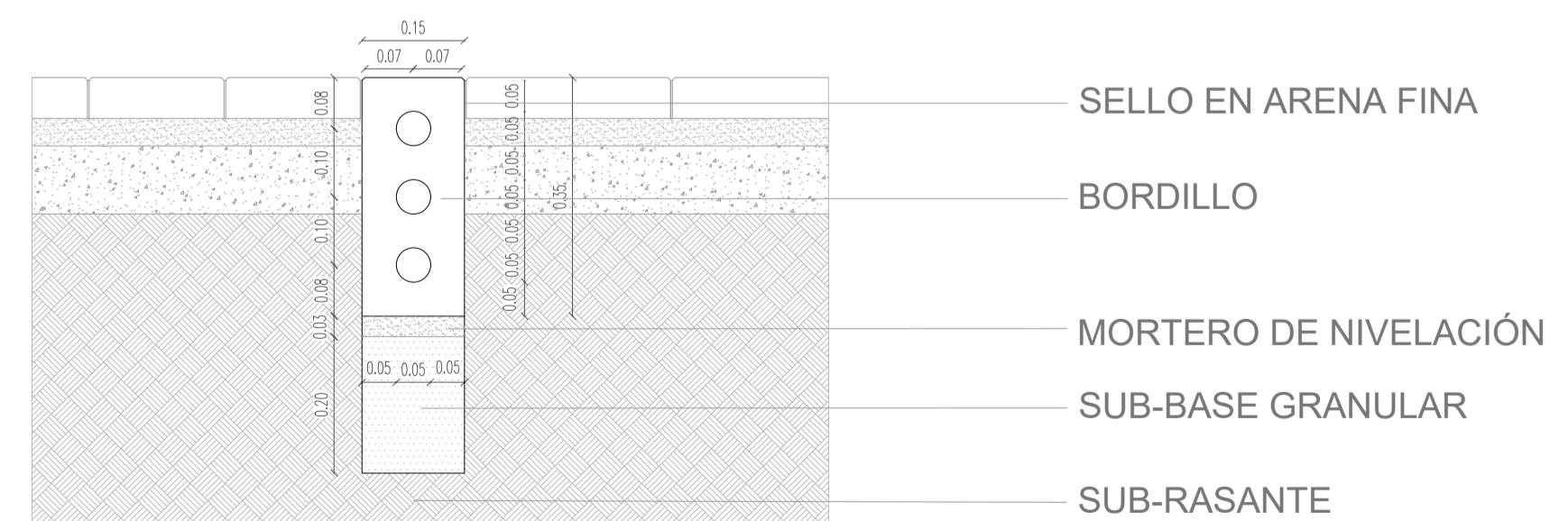

D48 BORDILLO - SECCIÓN
ESCALA 1:10

REVISIÓN 1	PLANO No. D-113	PLANCHA No. 1
UNIVERSIDAD La Gran Colombia		
FACULTAD DE ARQUITECTURA		
PROYECTO DE GRADO		
PROYECTO: INCLUSIVE LAND REGENERATION: REGENERANDO EL PAISAJE URBANO BOGOTÁ 2021		
CONVENCIONES:		
CURSO: OPCIÓN DE ÉNFASIS		
CONTIENE: 1. MOBILIARIO URBANO		
OBSERVACIONES: 1.		
ESCALA: INDICADA	FECHA: MAYO 29 DE 2021	
ARCHIVO:	FECHA COPIA:	
DIBUJÓ:	ELABORACIÓN:	
REVISIÓN 1	PLANO No. D-113	PLANCHA No. 1 DE 1