

Fecha: 17/04/2021
De:
PLANO:



ÁREA DE PROYECTO
DE ARQUITECTURA

PROYECTO:

REALIZADO POR:

DIRIGIDO:

CONTIENE:
Unnamed

OBSERVACIONES:

FECHA:

ESCALA:
Esc: 1:50

PLANO:
De:
Fecha: 14/05/2021

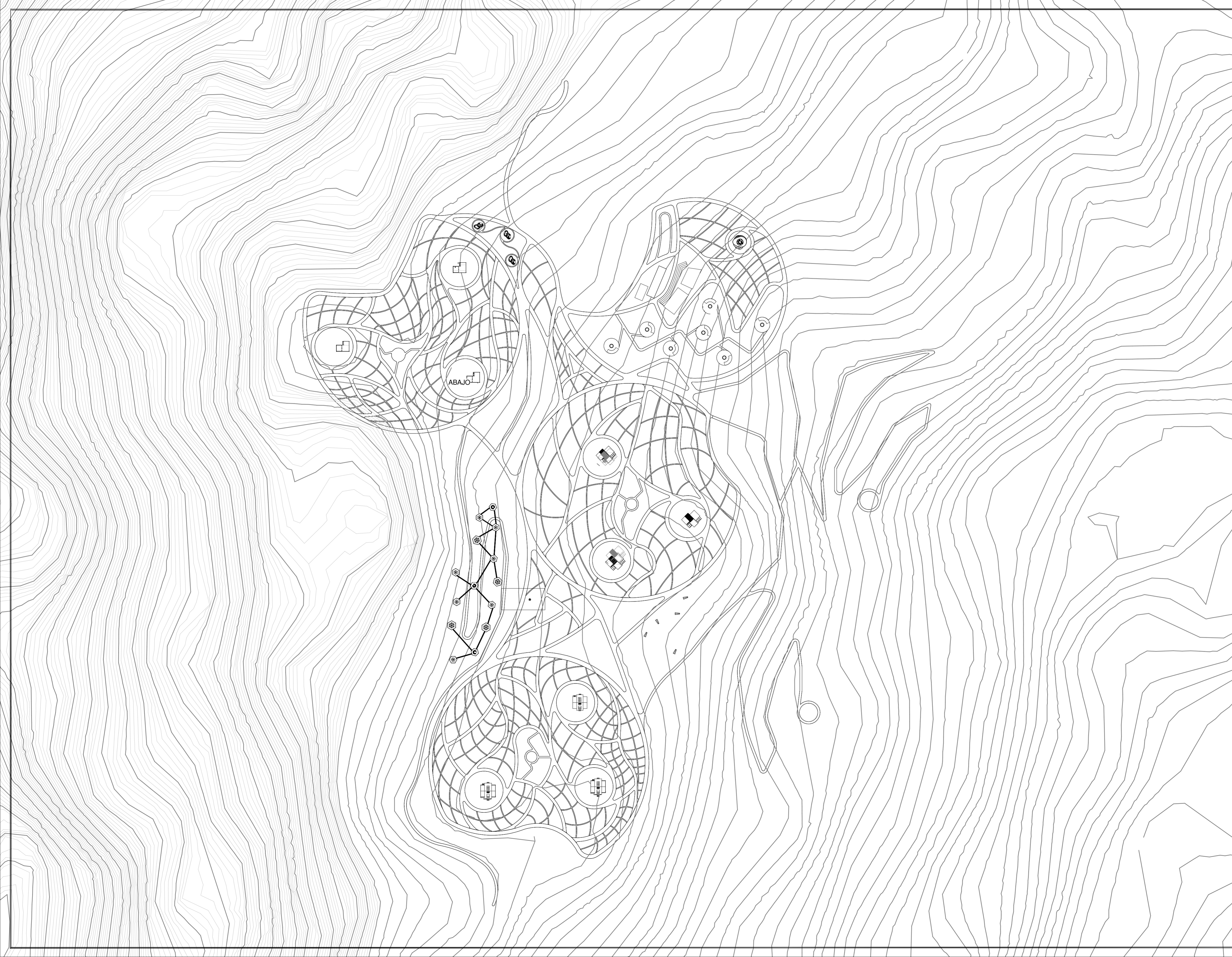

Fecha: 17/04/2021
De:



PLANO:
ÁREA DE PROYECTO DE ARQUITECTURA

PROYECTO:

REALIZADO POR:

DIRIGIDO:

CONTIENE:
Localización General

OBSERVACIONES:

FECHA:

ESCALA:
Esc: 1:50

PLANO:
De:
Fecha: 14/05/2021



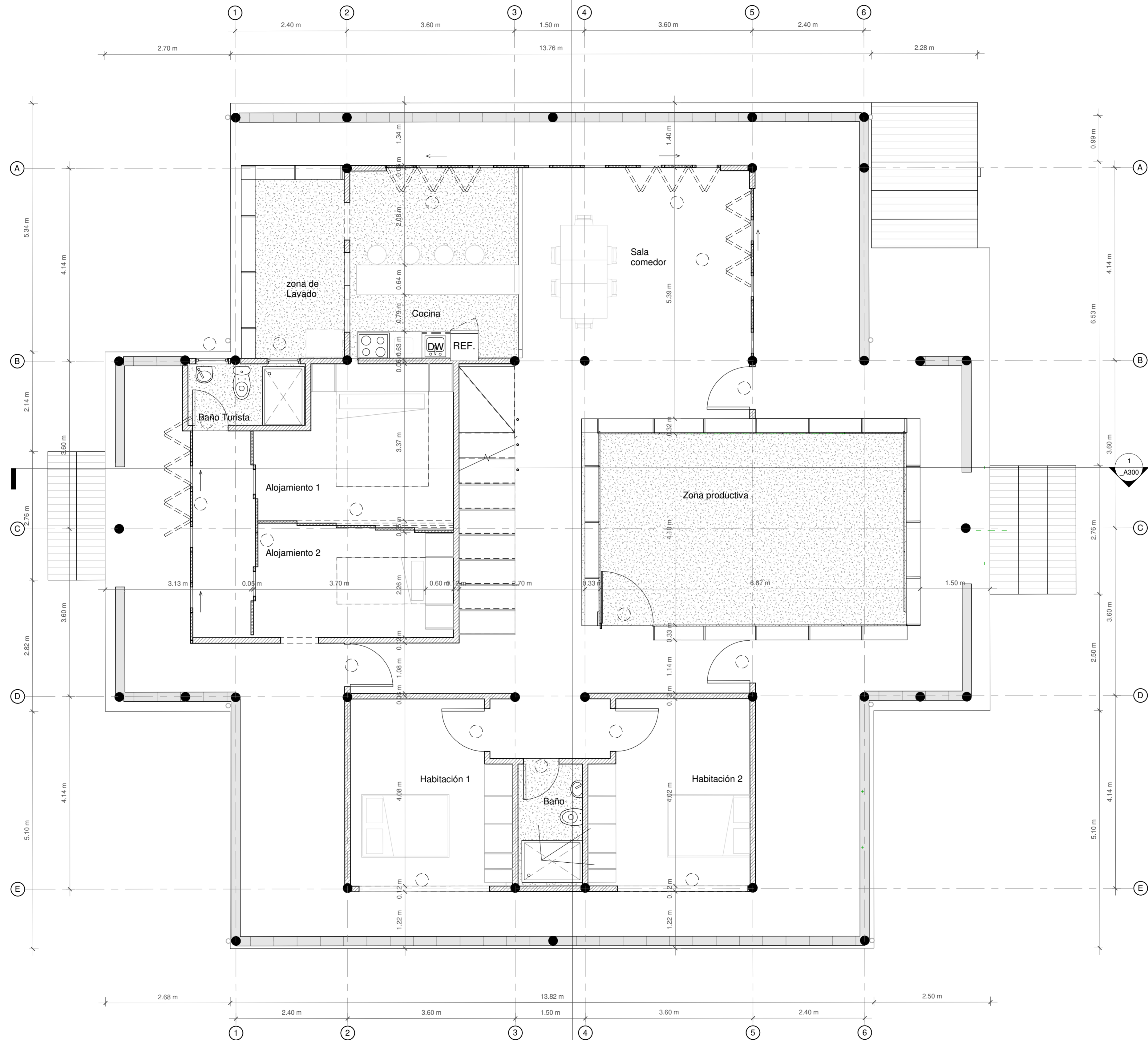

Fecha: 17/04/2021
De:

PLANO:



ÁREA DE PROYECTO DE ARQUITECTURA

PROYECTO:

REALIZADO POR:

DIRIGIDO:

CONTIENE:
Vivienda-UE-Espiral_Planta piso 1

OBSERVACIONES:

FECHA:

ESCALA:
Esc: 1:50

PLANO:
Fecha: 14/05/2021
De:

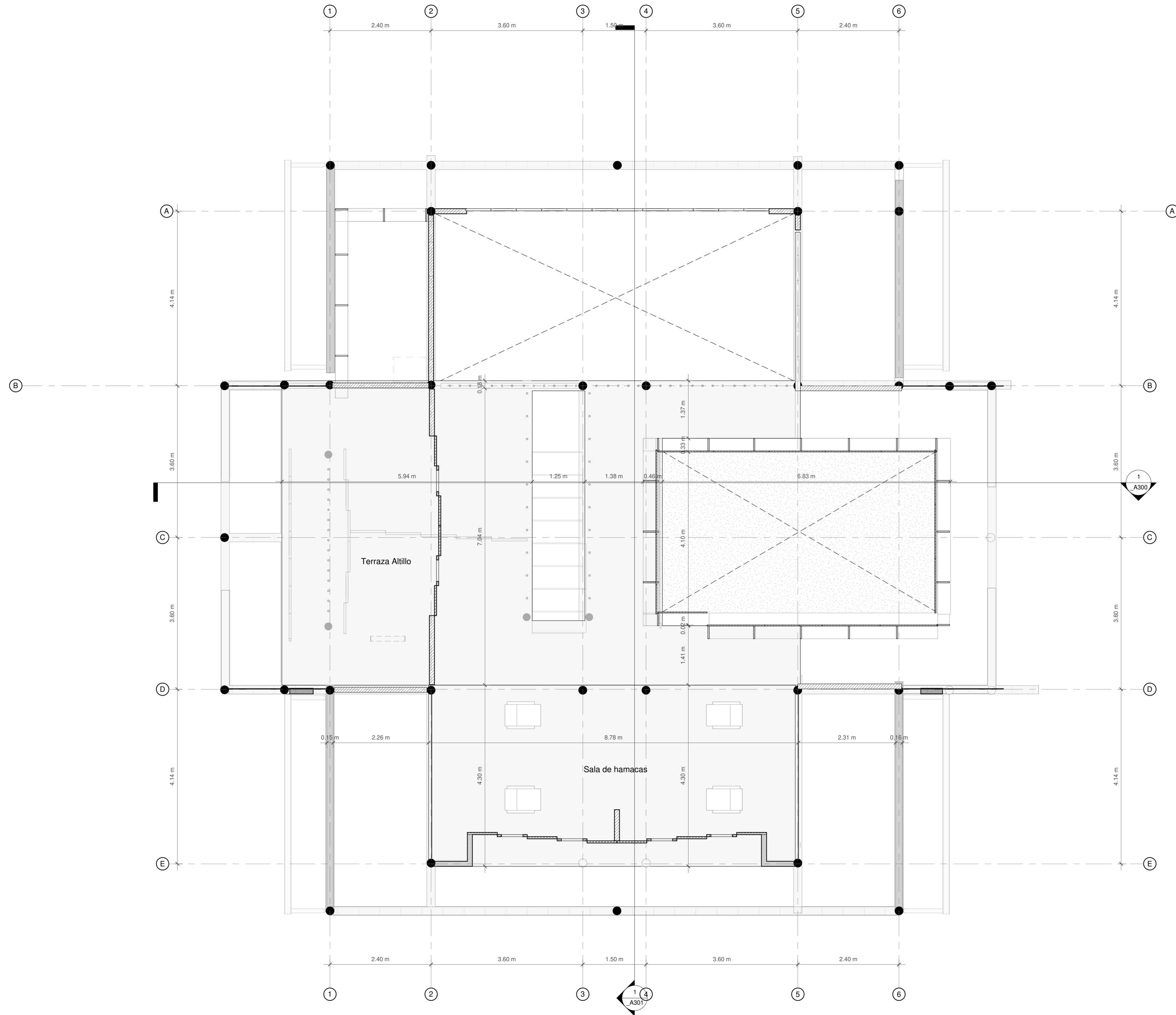

Fecha: 17/04/2021
De:



PLANO:
ÁREA DE PROYECTO DE ARQUITECTURA

PROYECTO:

REALIZADO POR:

DIRIGIDO:

CONTIENE:
Vivienda-UE-Espiral_Planta Altito

OBSERVACIONES:

FECHA:

ESCALA:
Esc: 1:50

PLANO:
Fecha: 14/05/2021
De:

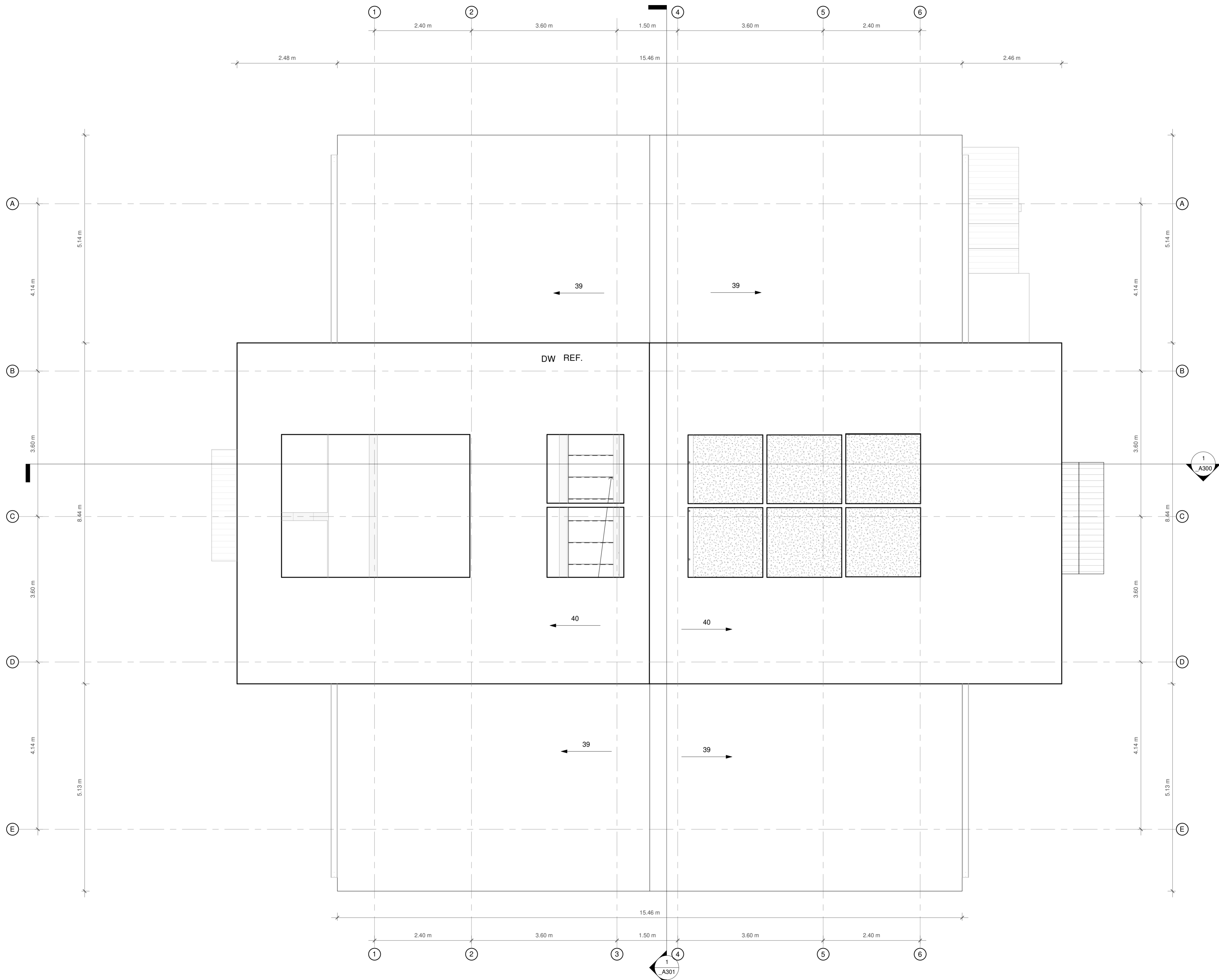

Fecha: 17/04/2021
De:



PLANO:
ÁREA DE PROYECTO DE ARQUITECTURA

PROYECTO:

REALIZADO POR:

DIRIGIDO:

CONTIENE:
Vivienda-UE-Espiral_Planta Cubiertas

OBSERVACIONES:

FECHA:

ESCALA:
Esc: 1:50

PLANO:
Fecha: 14/05/2021
De:



ÁREA DE PROYECTO DE ARQUITECTURA

PROYECTO:

REALIZADO POR:

DIRIGIDO:

CONTIENE:
Vivienda-UE-Espiral_Fachadas Oriente

OBSERVACIONES:

FECHA:

ESCALA:
Esc: 1:50

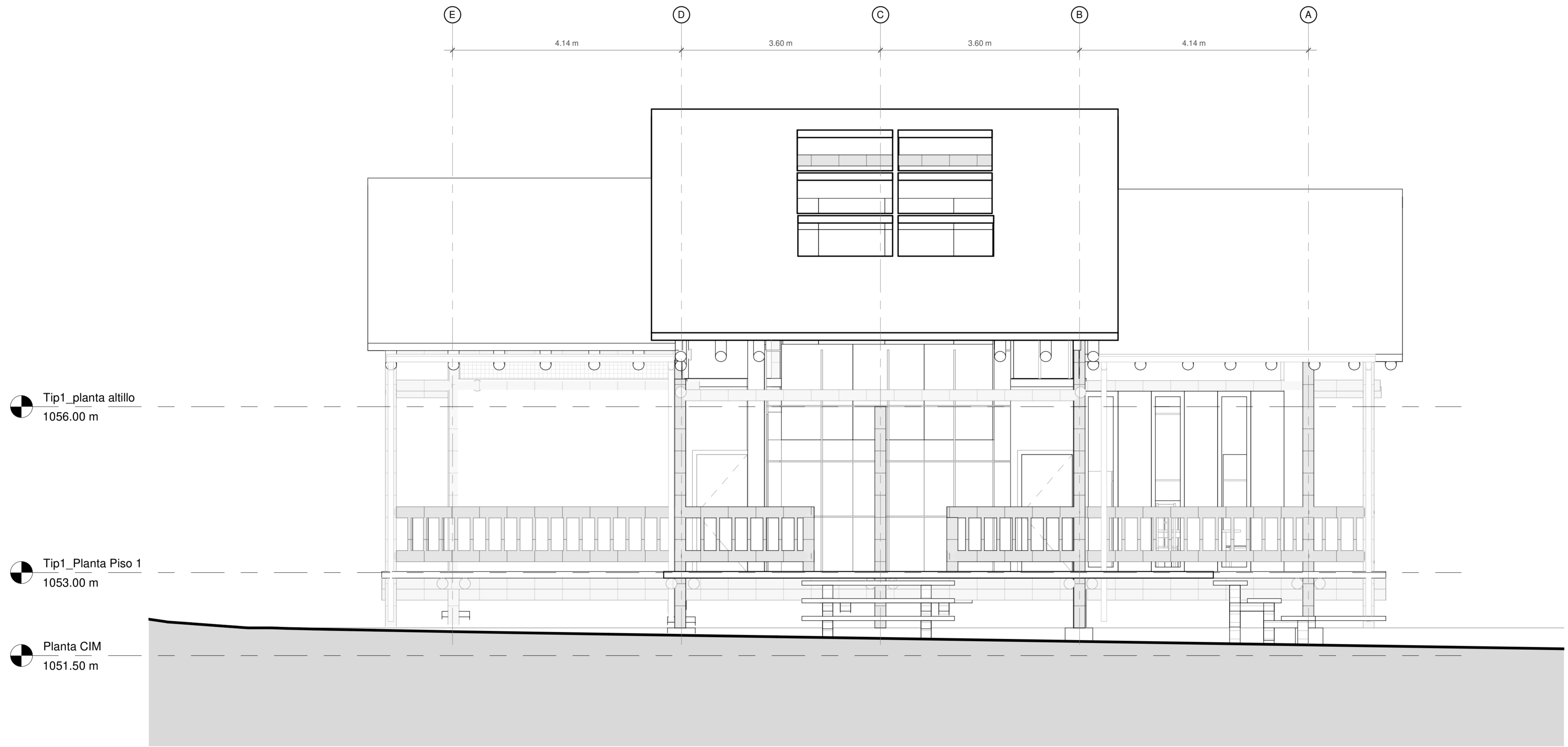

1 Fachada Oriente
1 : 50



ÁREA DE PROYECTO DE ARQUITECTURA

PROYECTO:

REALIZADO POR:

DIRIGIDO:

CONTIENE:
Vivienda-UE-Espiral_Fachadas Norte

OBSERVACIONES:

FECHA:

ESCALA:
Esc: 1:50

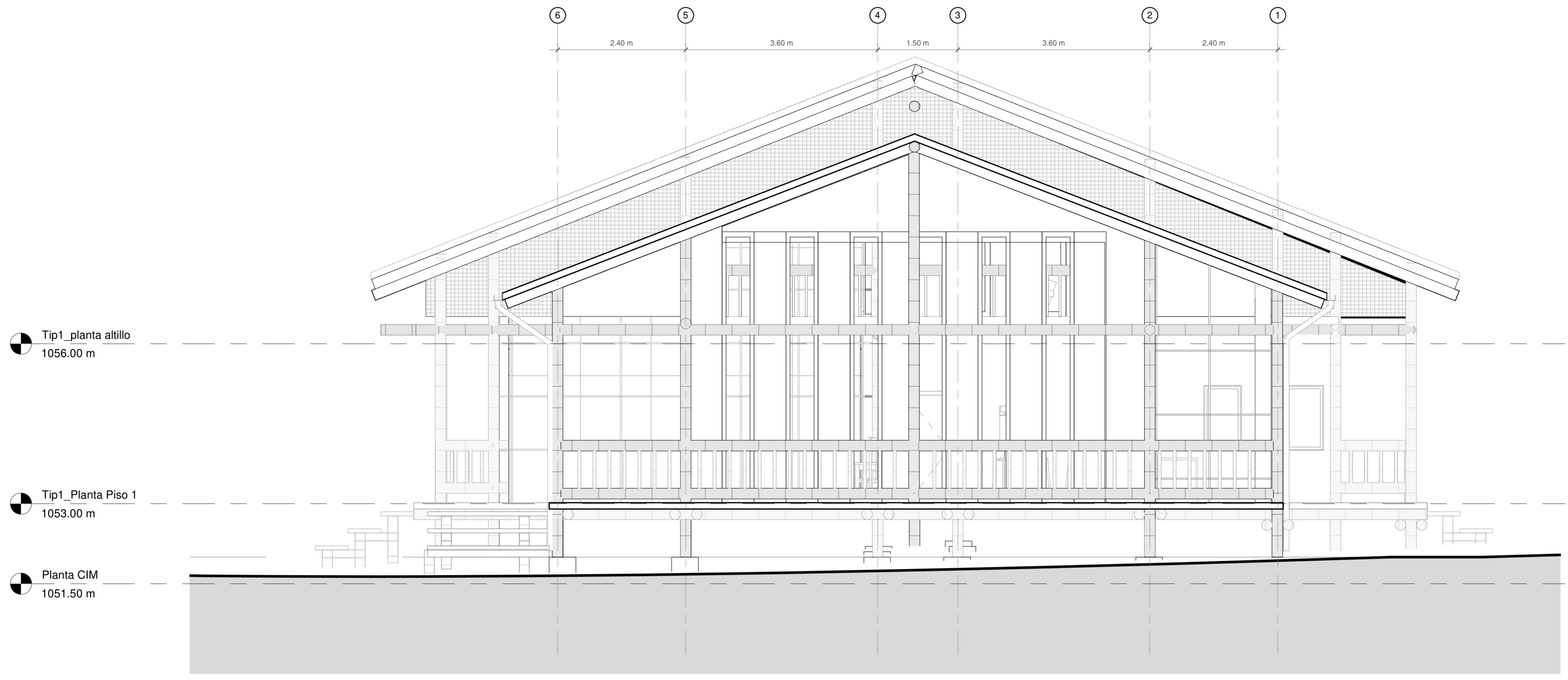

2 Fachada Norte
1 : 50



ÁREA DE PROYECTO DE ARQUITECTURA

PROYECTO:

REALIZADO POR:

DIRIGIDO:

CONTIENE:
Vivienda-UE-Espiral_Fachada occidente

OBSERVACIONES:

FECHA:

ESCALA:
Esc: 1:50



Tip1_planta attillo
1056.00 m

Tip1_Planta Piso 1
1053.00 m

Planta CIM
1051.50 m

1 Fachada Occidente
1 : 50



ÁREA DE PROYECTO DE ARQUITECTURA

PROYECTO:

REALIZADO POR:

DIRIGIDO:

CONTIENE:
Vivienda-UE-Espiral_Fachada sur

OBSERVACIONES:

FECHA:

ESCALA:
Esc: 1:50

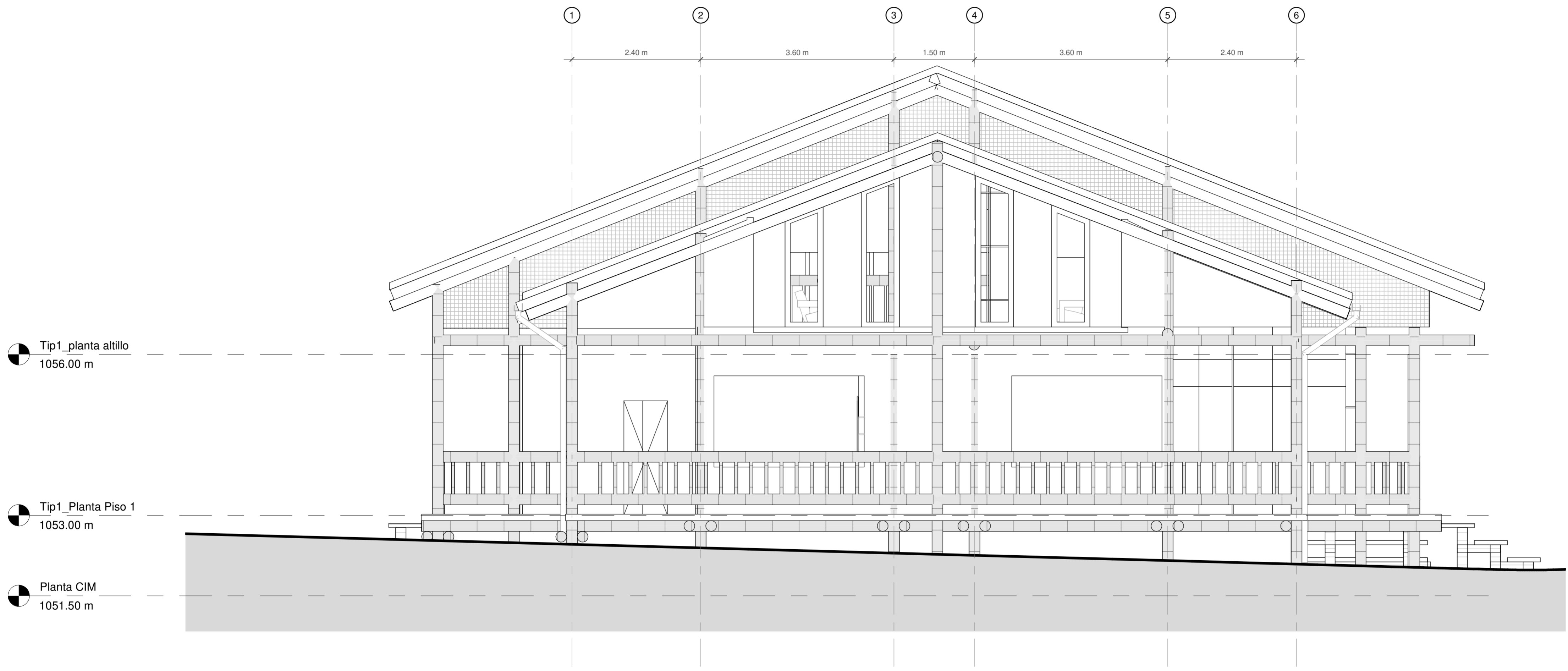

1 Fachada Sur
1 : 50



ÁREA DE PROYECTO DE ARQUITECTURA

PROYECTO:

REALIZADO POR:

DIRIGIDO:

CONTIENE:
Vivienda-UE-Espiral_Cortes A-A

OBSERVACIONES:

FECHA:

ESCALA:
Esc: 1:50

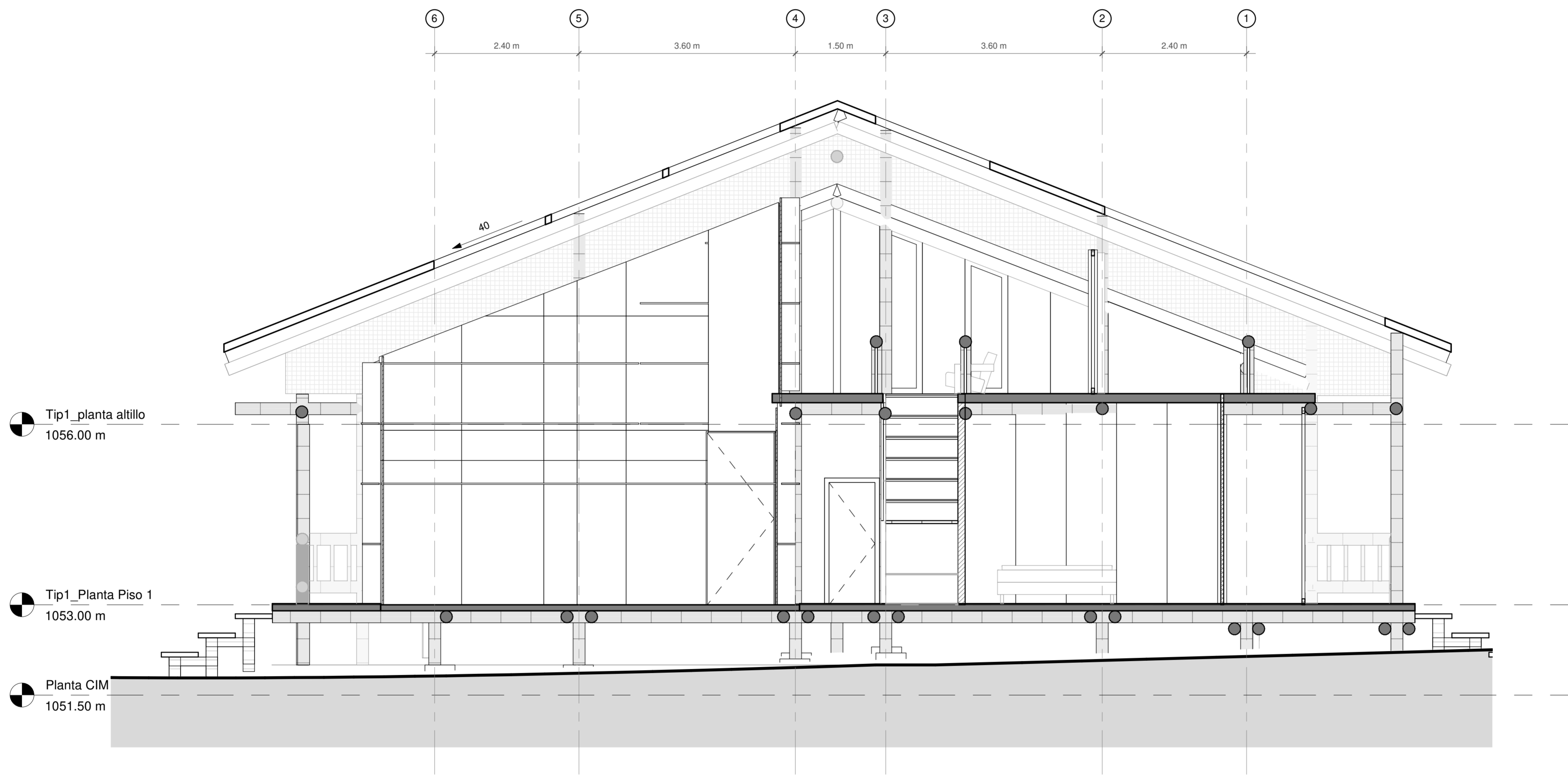

1 Corte A
1 : 50



ÁREA DE PROYECTO DE ARQUITECTURA

PROYECTO:

REALIZADO POR:

DIRIGIDO:

CONTIENE:
Vivienda-UE-Espiral_Corte B-B

OBSERVACIONES:

FECHA:

ESCALA:
Esc: 1:50

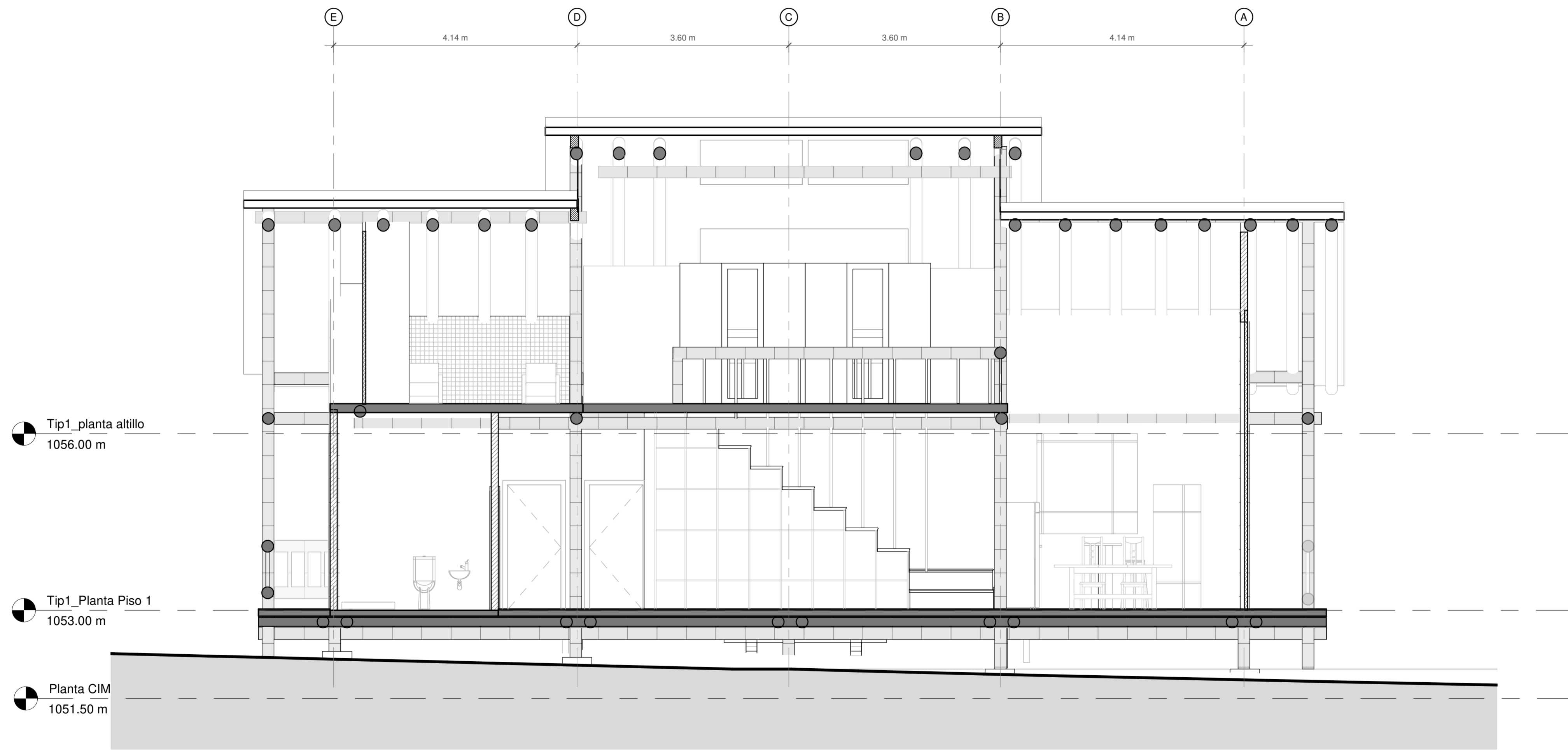

1 **Corte B**
1 : 50

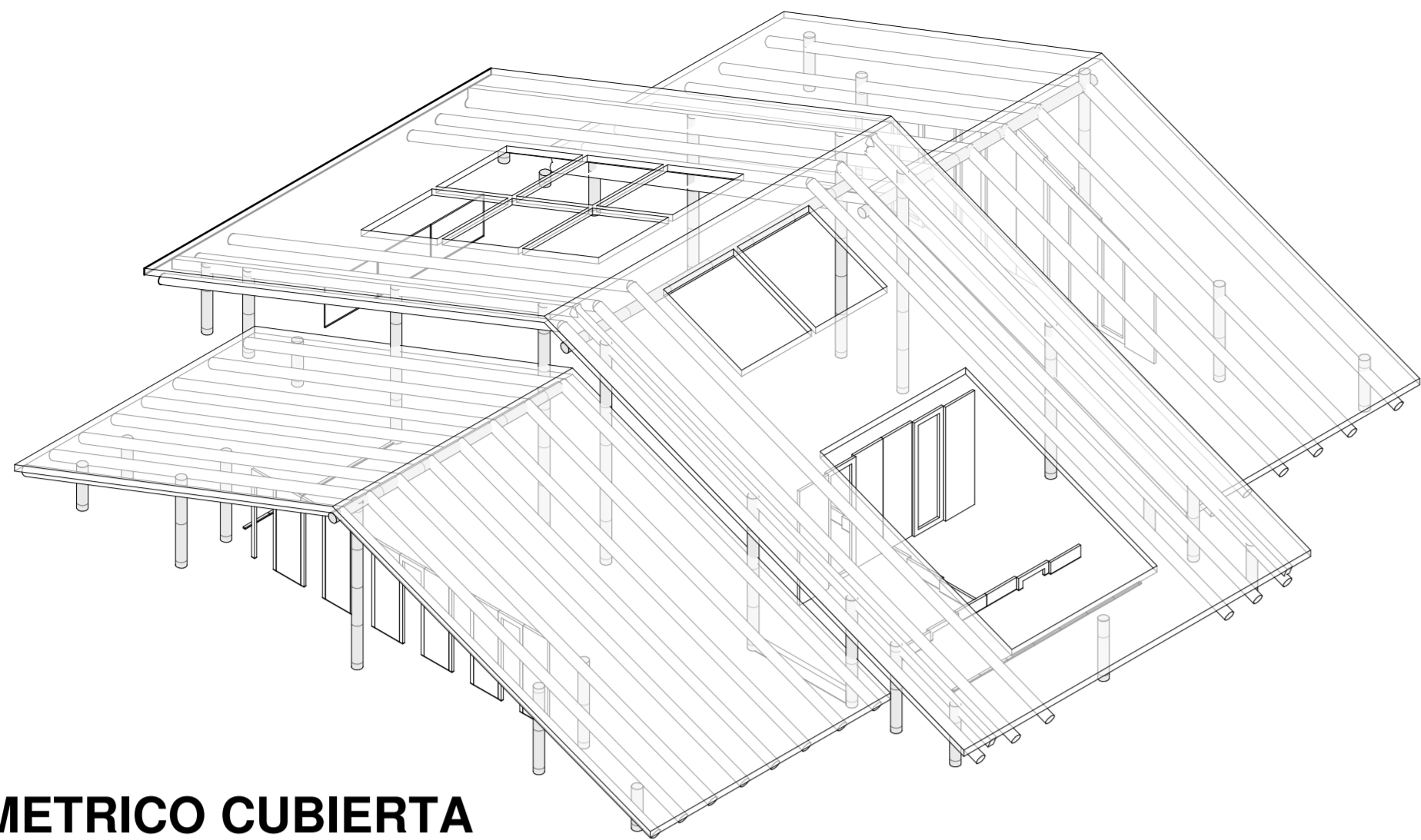

4 ISOMETRICO CUBIERTA

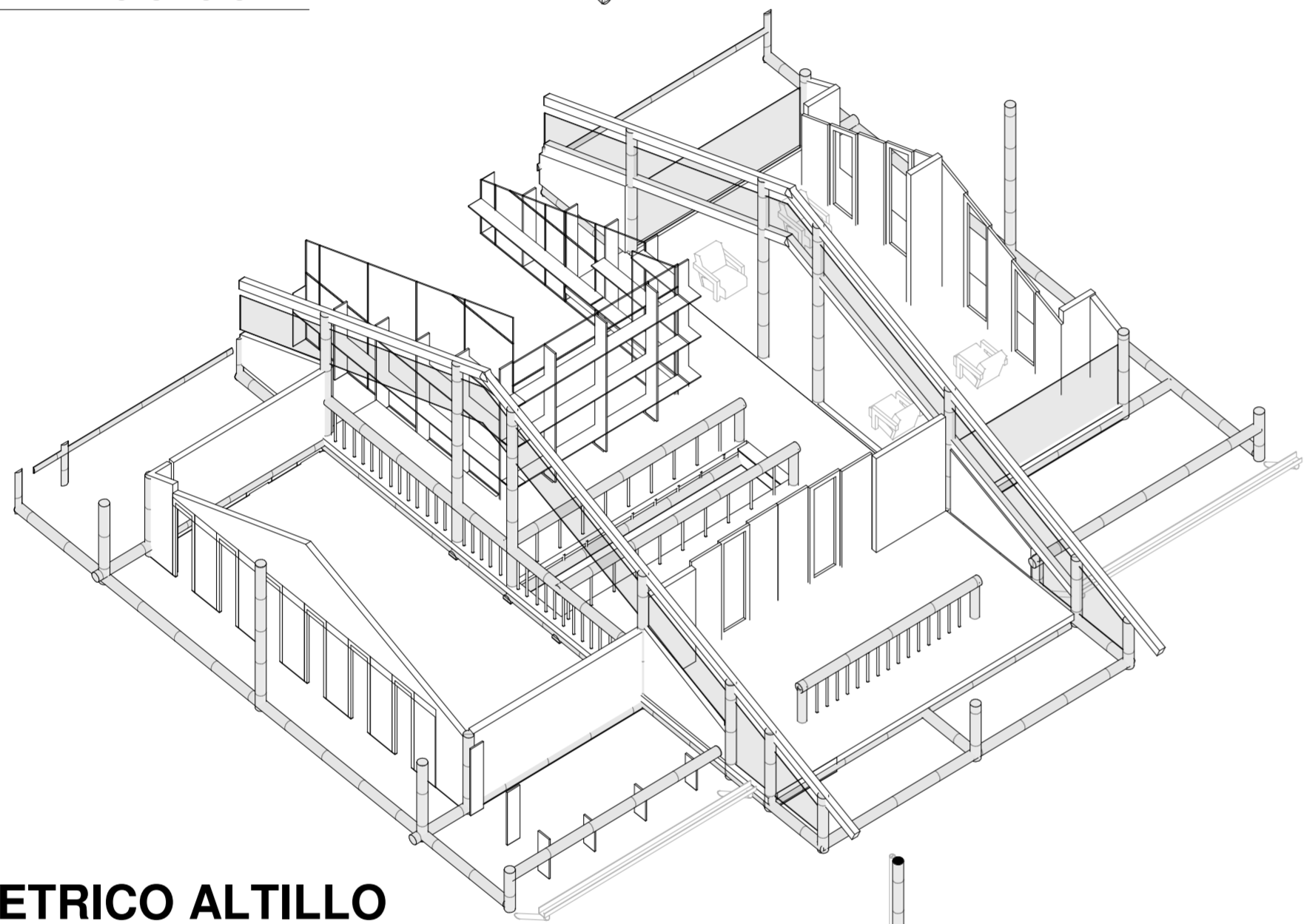

2 ISOMETRICO ALTILLO

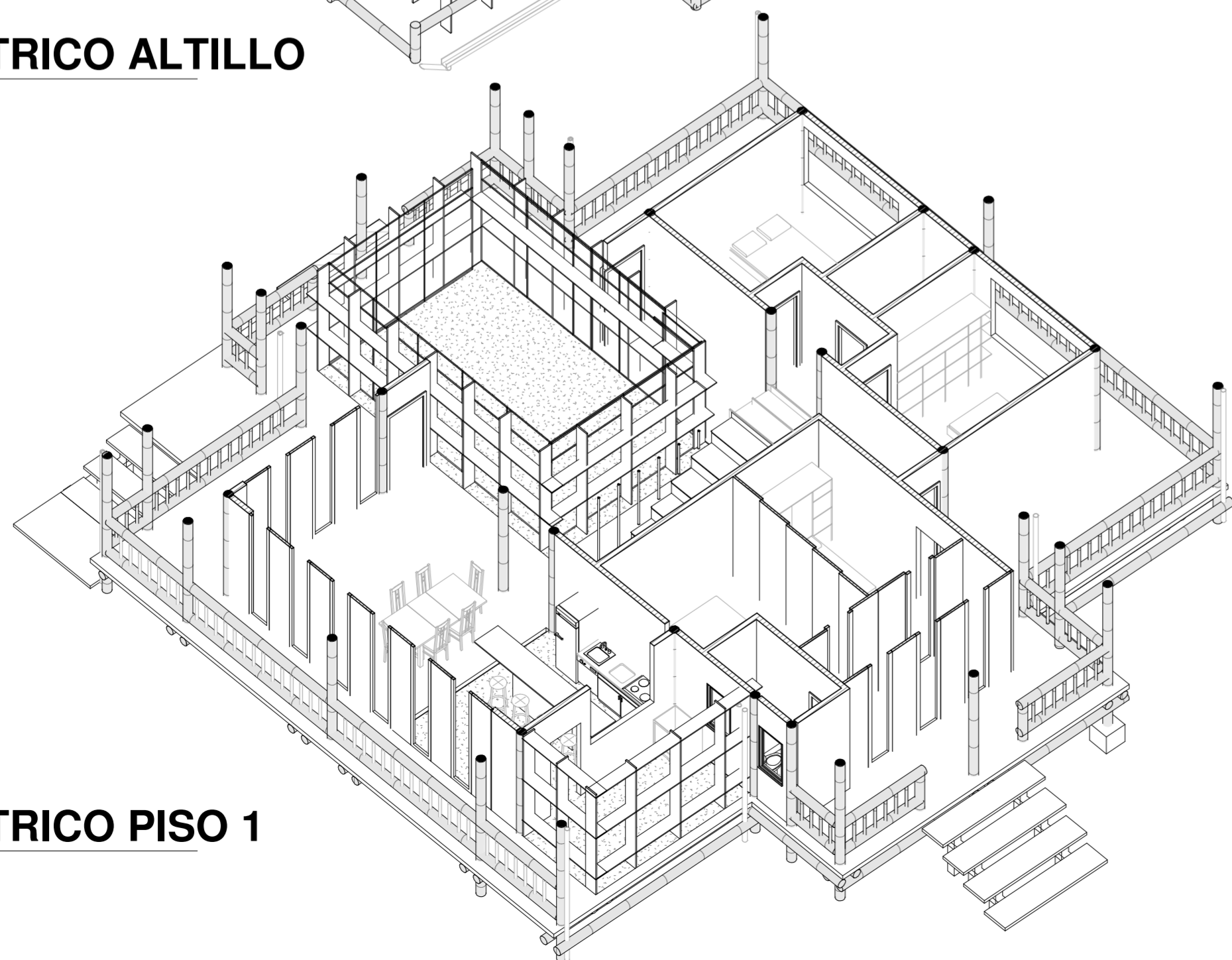

1 ISOMETRICO PISO 1

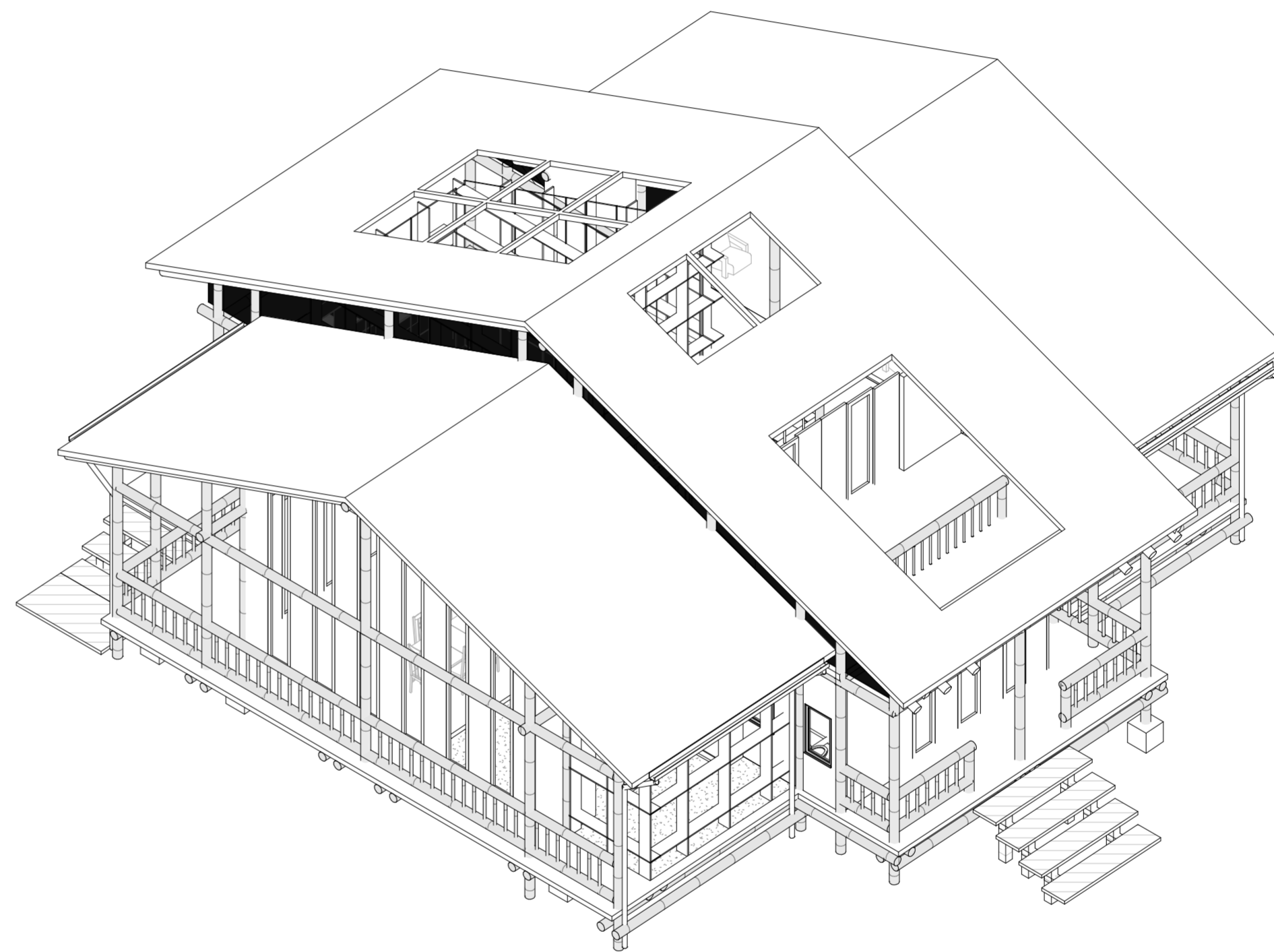

3 ISOMETRICO GENERAL

Fecha: 17/04/2021
De:
PLANO:
ÁREA DE PROYECTO DE ARQUITECTURA
PROYECTO:
REALIZADO POR:
DIRIGIDO:
CONTIENE: Vivienda-UE-Espiral_ISOMETRICO EXPLOTADO
OBSERVACIONES:
FECHA:
ESCALA: Esc: 1:100
PLANO:
De:
Fecha: 14/05/2021

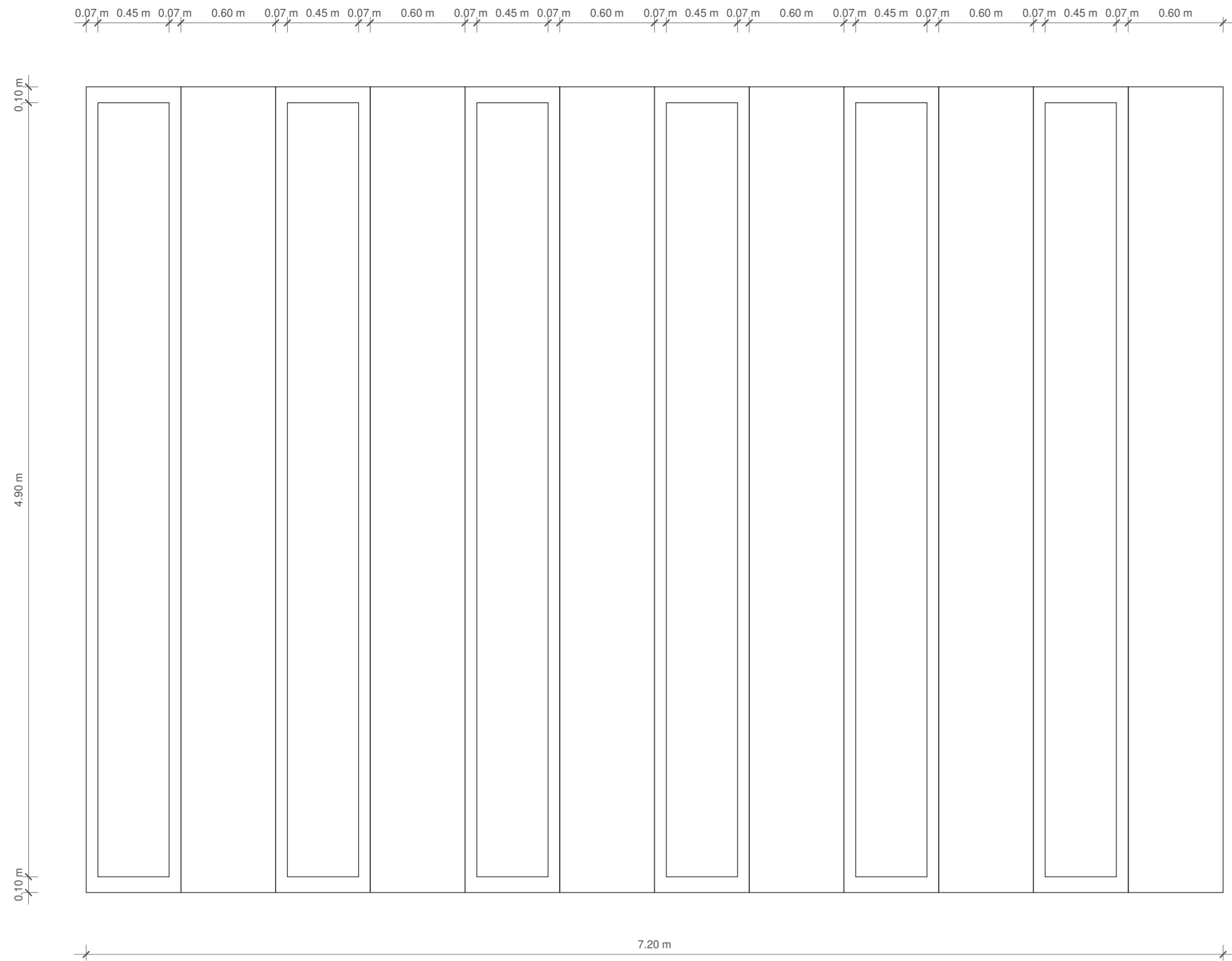

1 Section 29
1 : 25

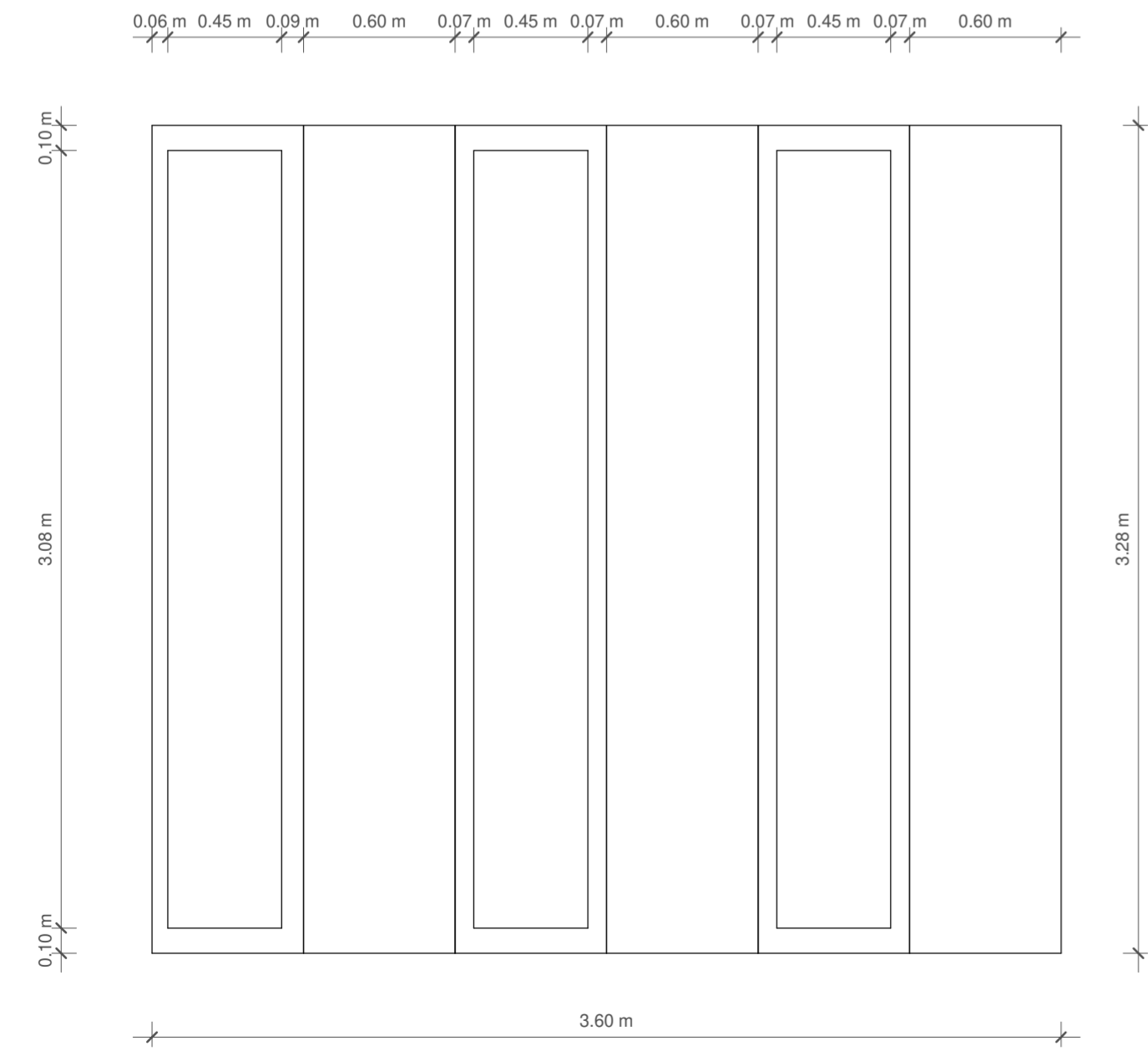

2 Section 30
1 : 25

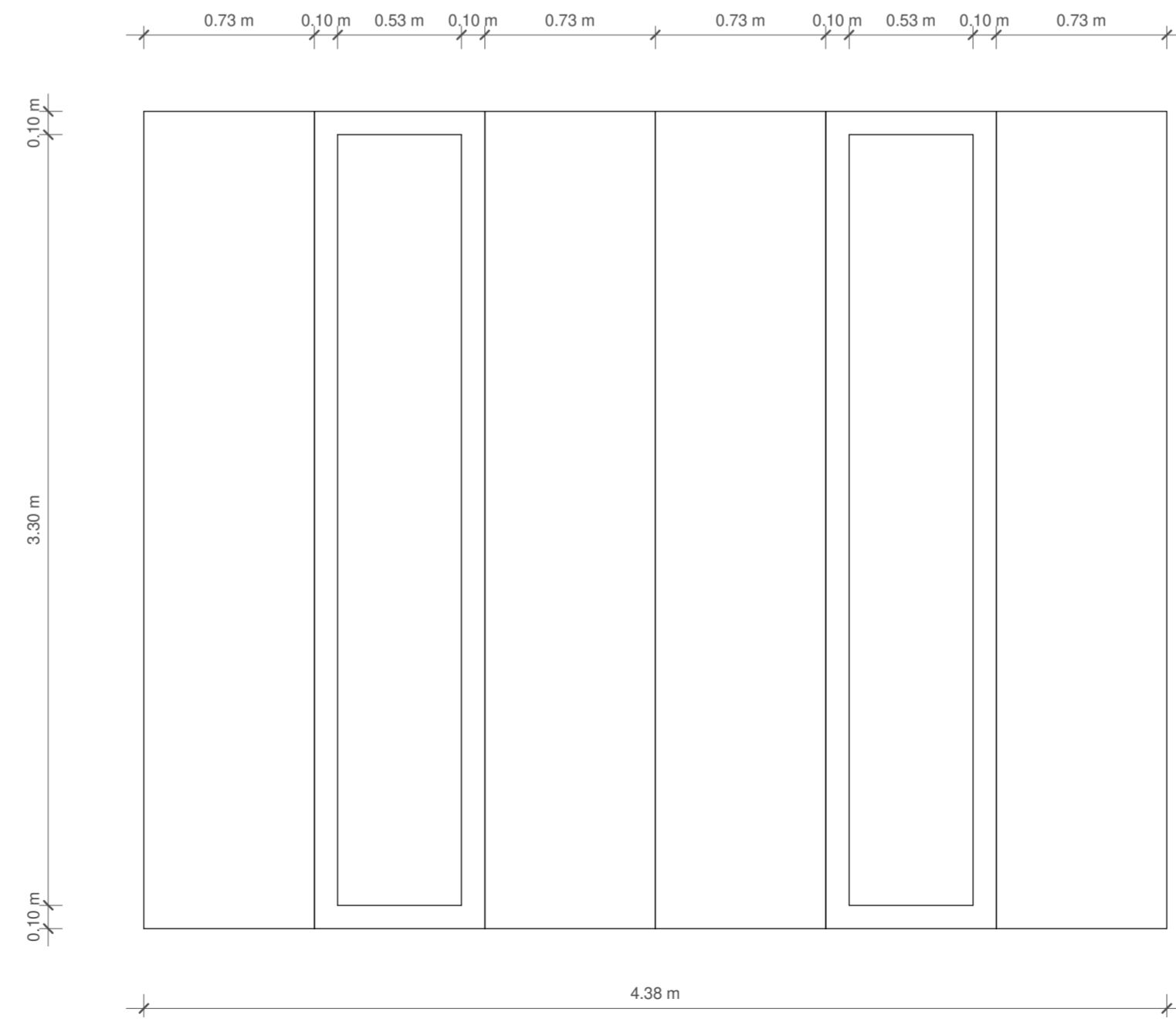

7 Section 35
1 : 25

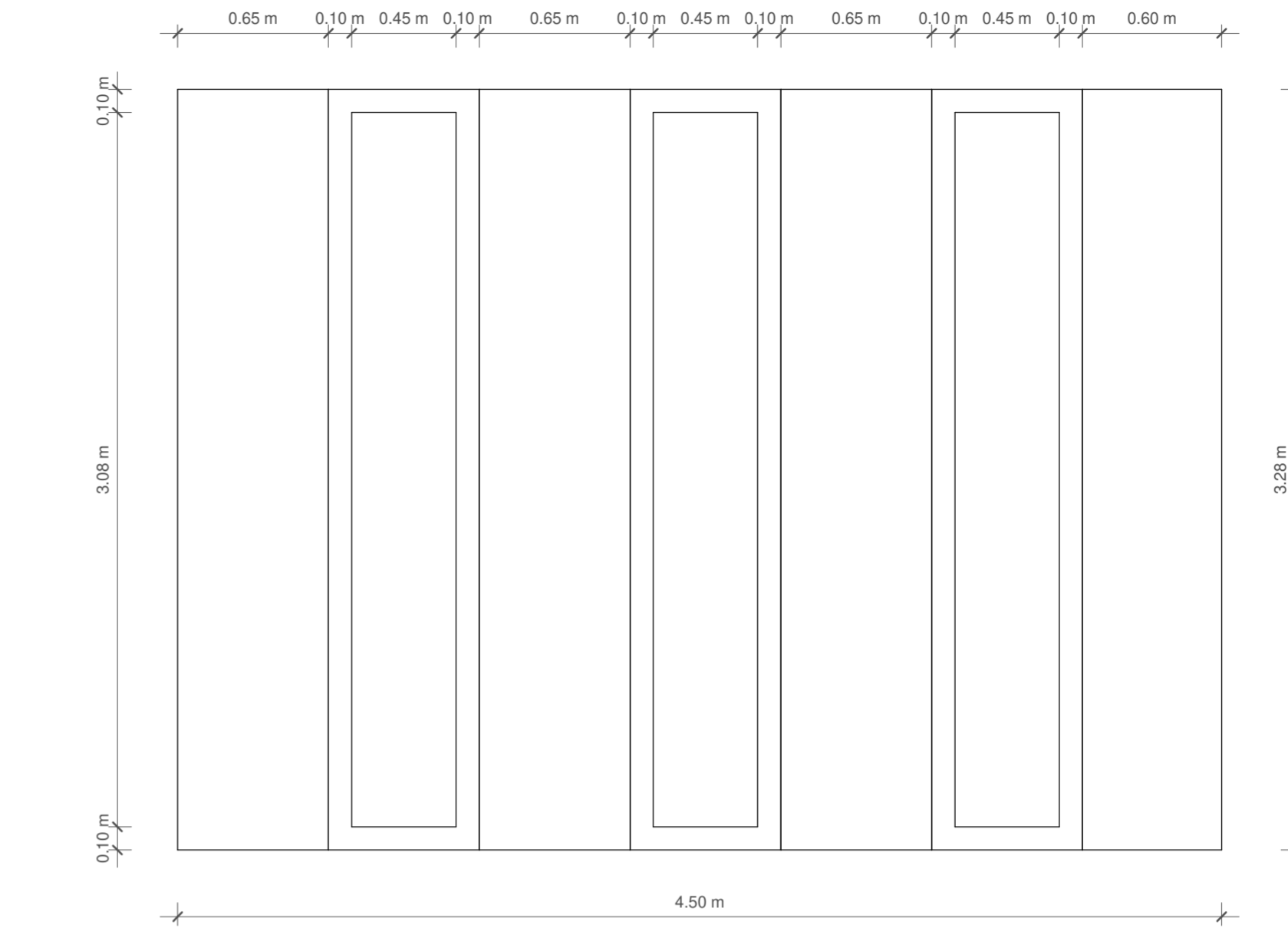

6 Section 34
1 : 25

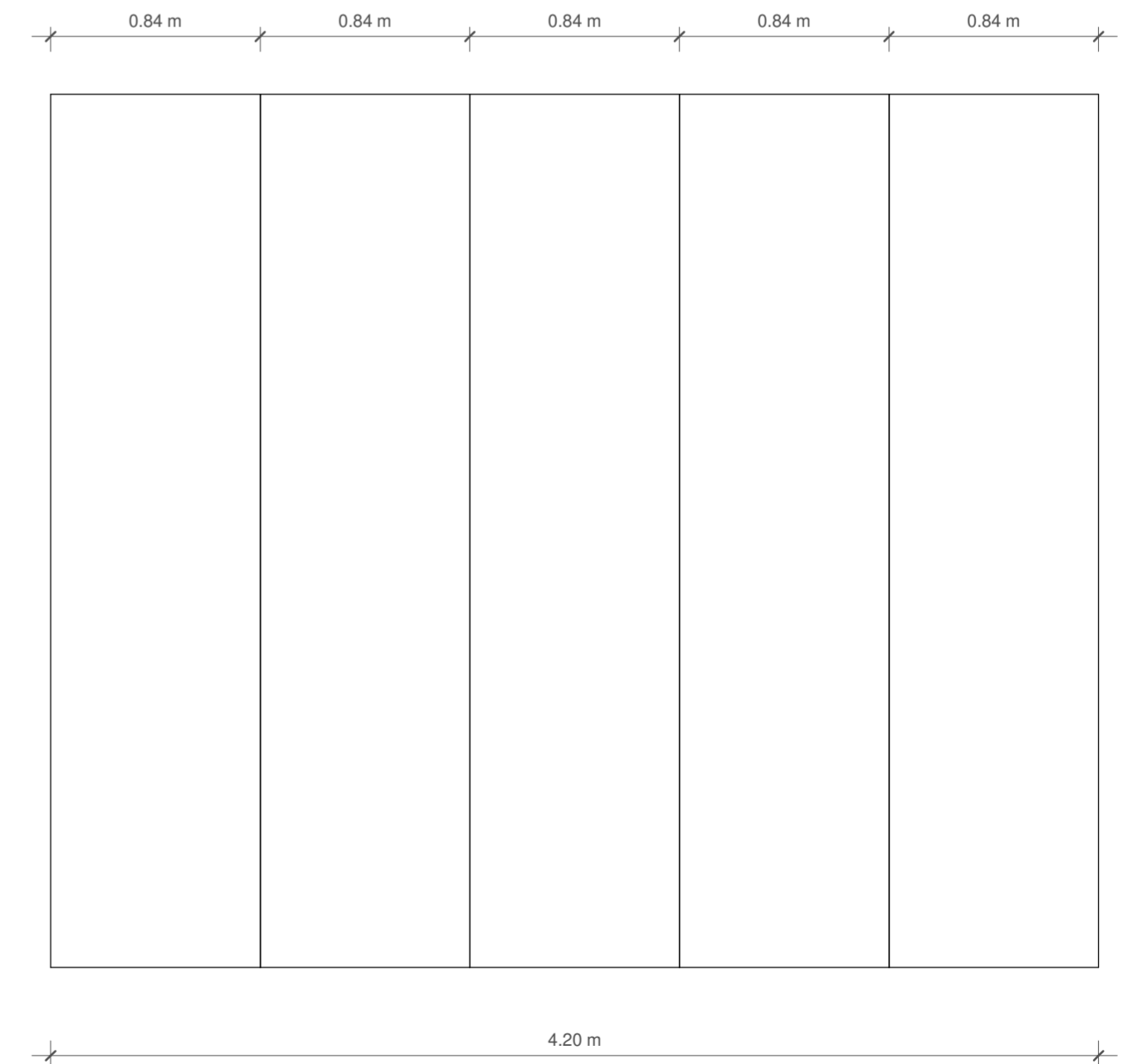

9 Section 37
1 : 25

Fecha: 17/04/2021

De:

PLANO:

ÁREA DE PROYECTO DE ARQUITECTURA

PROYECTO:

REALIZADO POR:

DIRIGIDO:

CONTIENE:
Vivienda-UE-Espiral_Cuadro de puertas y ventanas

OBSERVACIONES:

FECHA:

ESCALA:
Esc: 1:2000

PLANO:

Fecha: 14/05/2021

De:

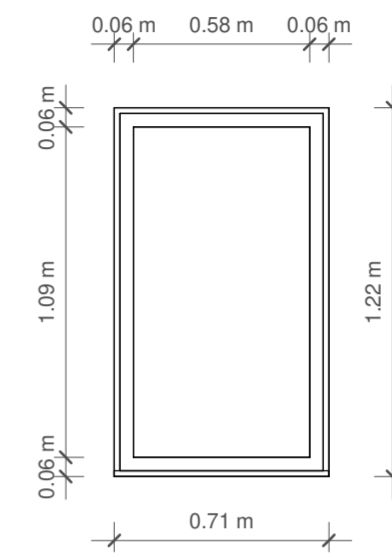
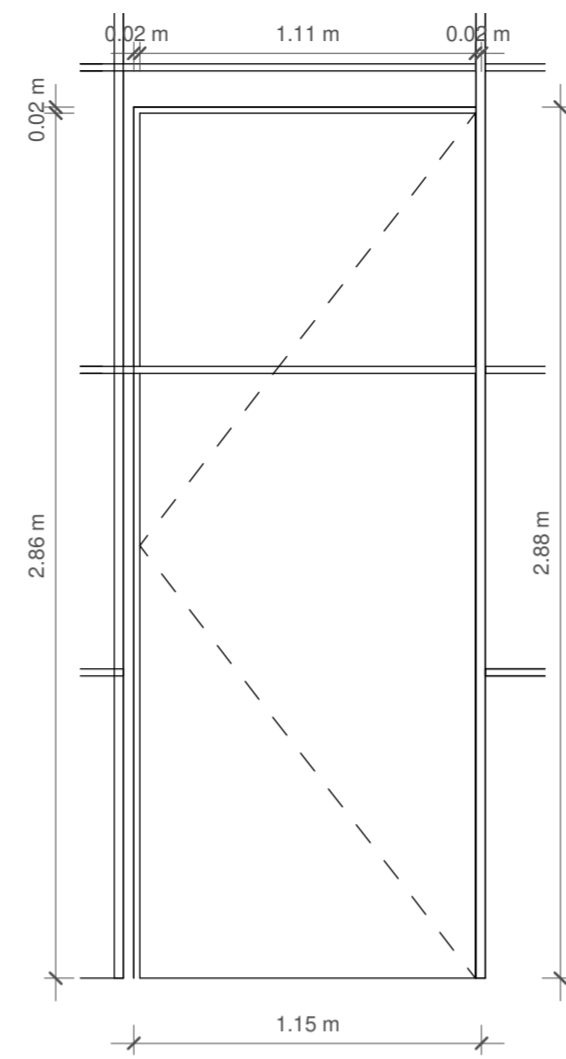
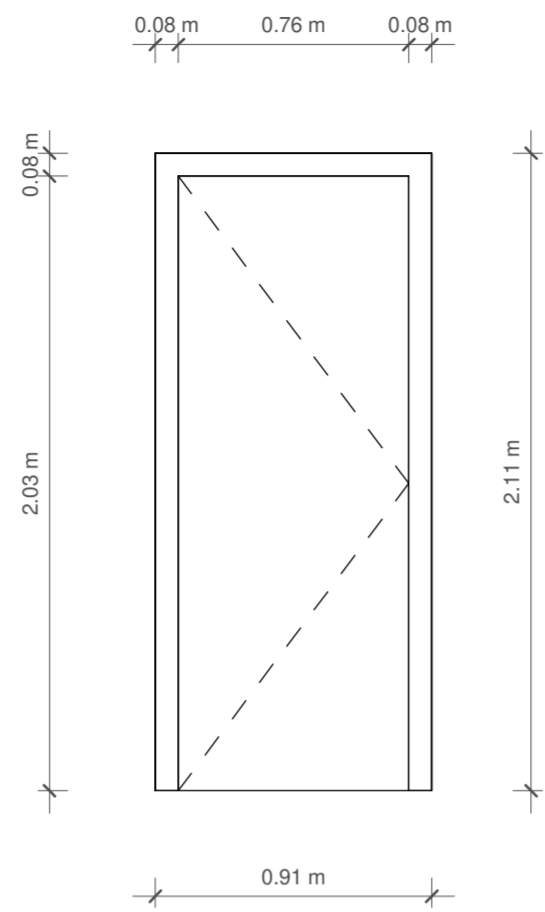
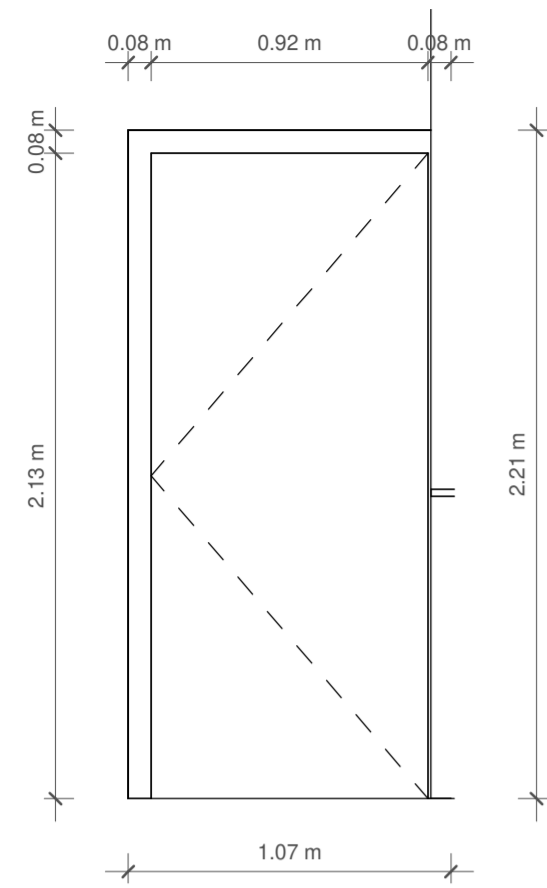

1 Section 31
1 : 25

2 Section 32
1 : 25

3 Section 33
1 : 25

4 Section 36
1 : 25



Fecha: 17/04/2021
De:
PLANO:
ÁREA DE PROYECTO DE ARQUITECTURA
PROYECTO:
REALIZADO POR:
DIRIGIDO:
CONTIENE: Vivienda-UE-Espiral_Cuadro de puertas y ventanas
OBSERVACIONES: _____ _____ _____ _____ _____ _____ _____ _____
FECHA:
ESCALA: Esc: 1:2000
PLANO:
De:
Fecha: 14/05/2021



ÁREA DE PROYECTO DE ARQUITECTURA

PROYECTO:

REALIZADO POR:

DIRIGIDO:

CONTIENE:
Vivienda-UE-Café_Planta piso 1

OBSERVACIONES:

FECHA:

ESCALA:
Esc: 1:50

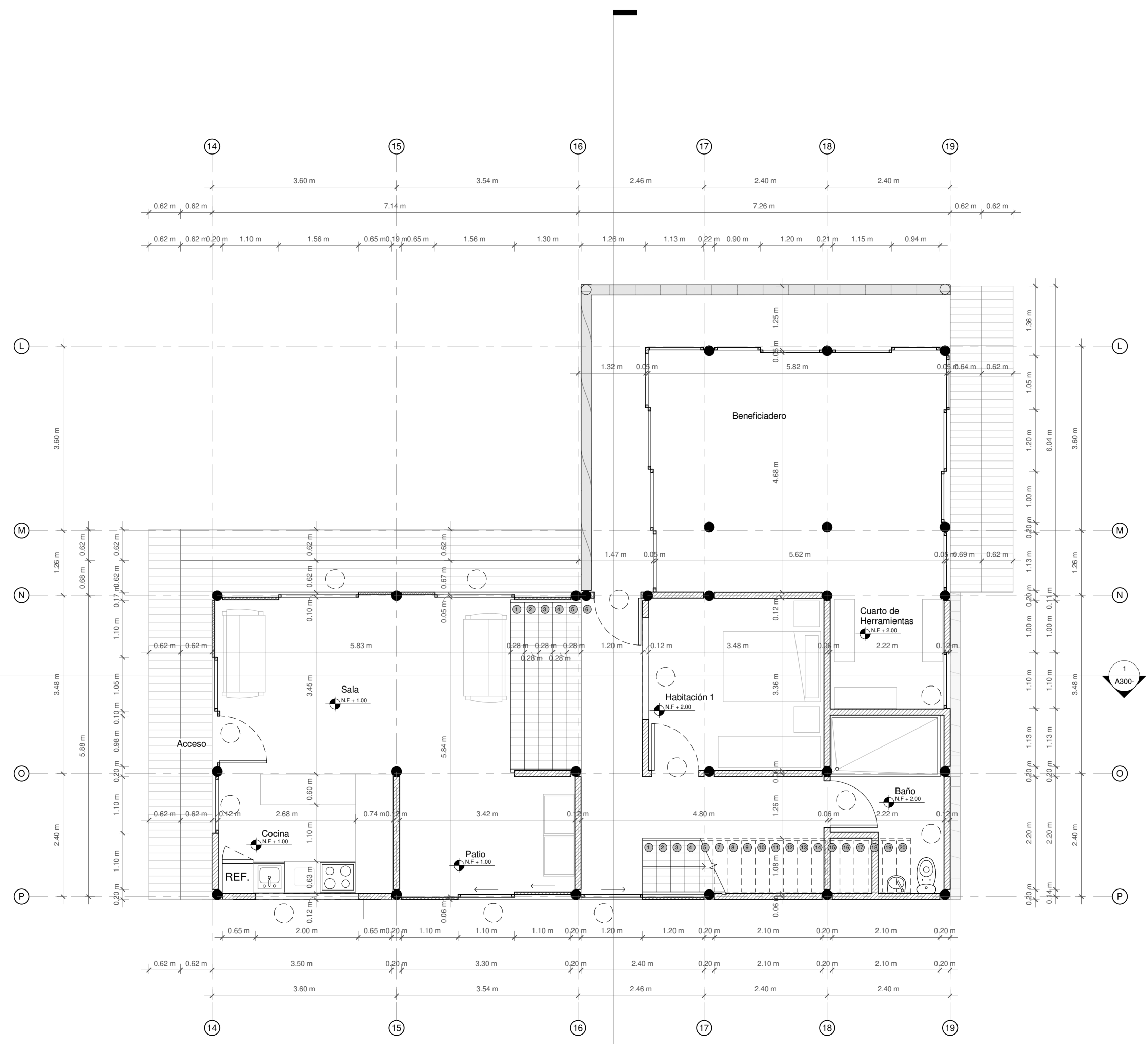

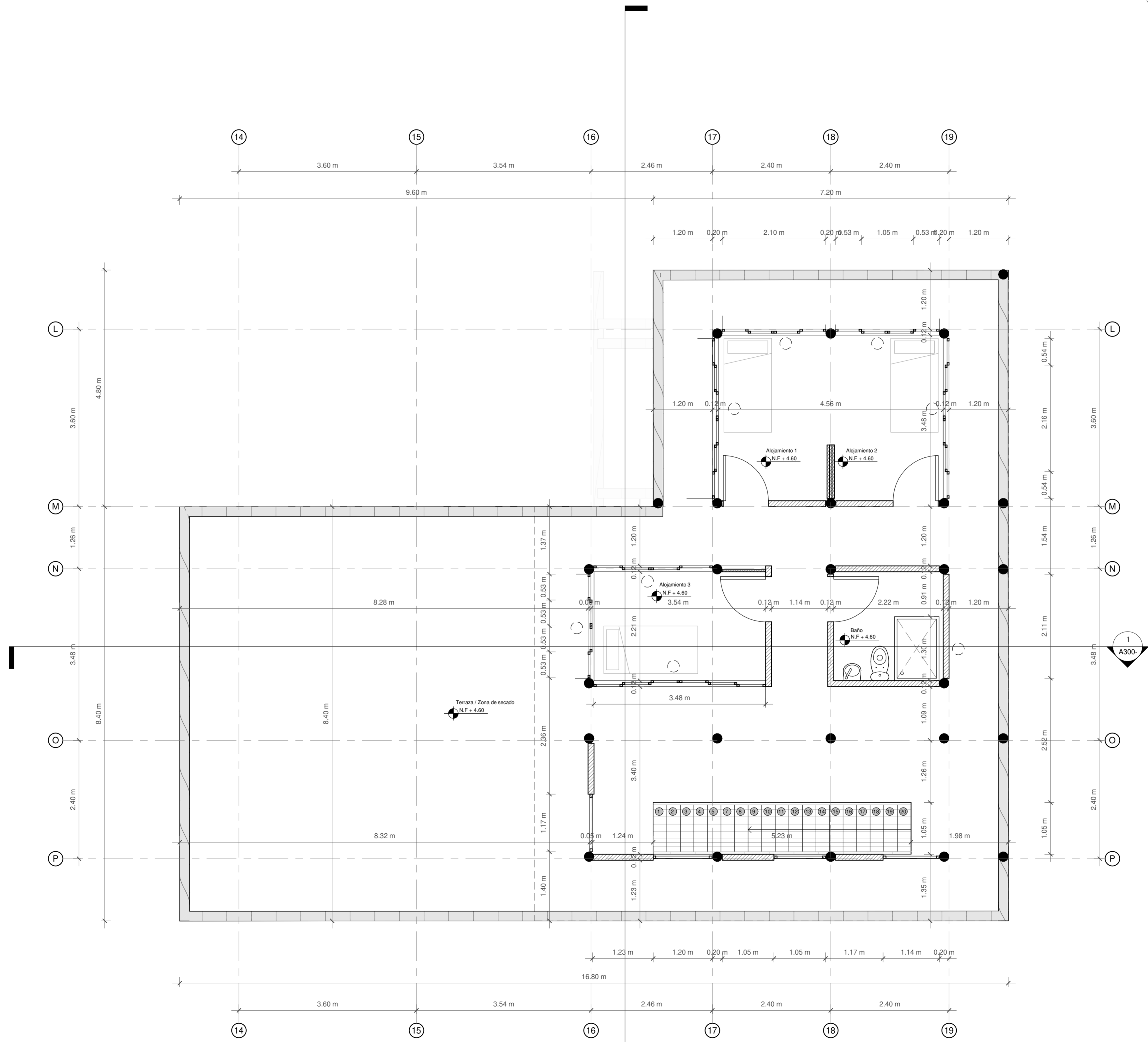

Fecha: 17/04/2021
De:



PLANO:
ÁREA DE PROYECTO DE ARQUITECTURA

PROYECTO:

REALIZADO POR:

DIRIGIDO:

CONTIENE:
Vivienda-UE-Café_Planta piso 2

OBSERVACIONES:

FECHA:

ESCALA:
Esc: 1:50

PLANO:
Fecha: 14/05/2021
De:

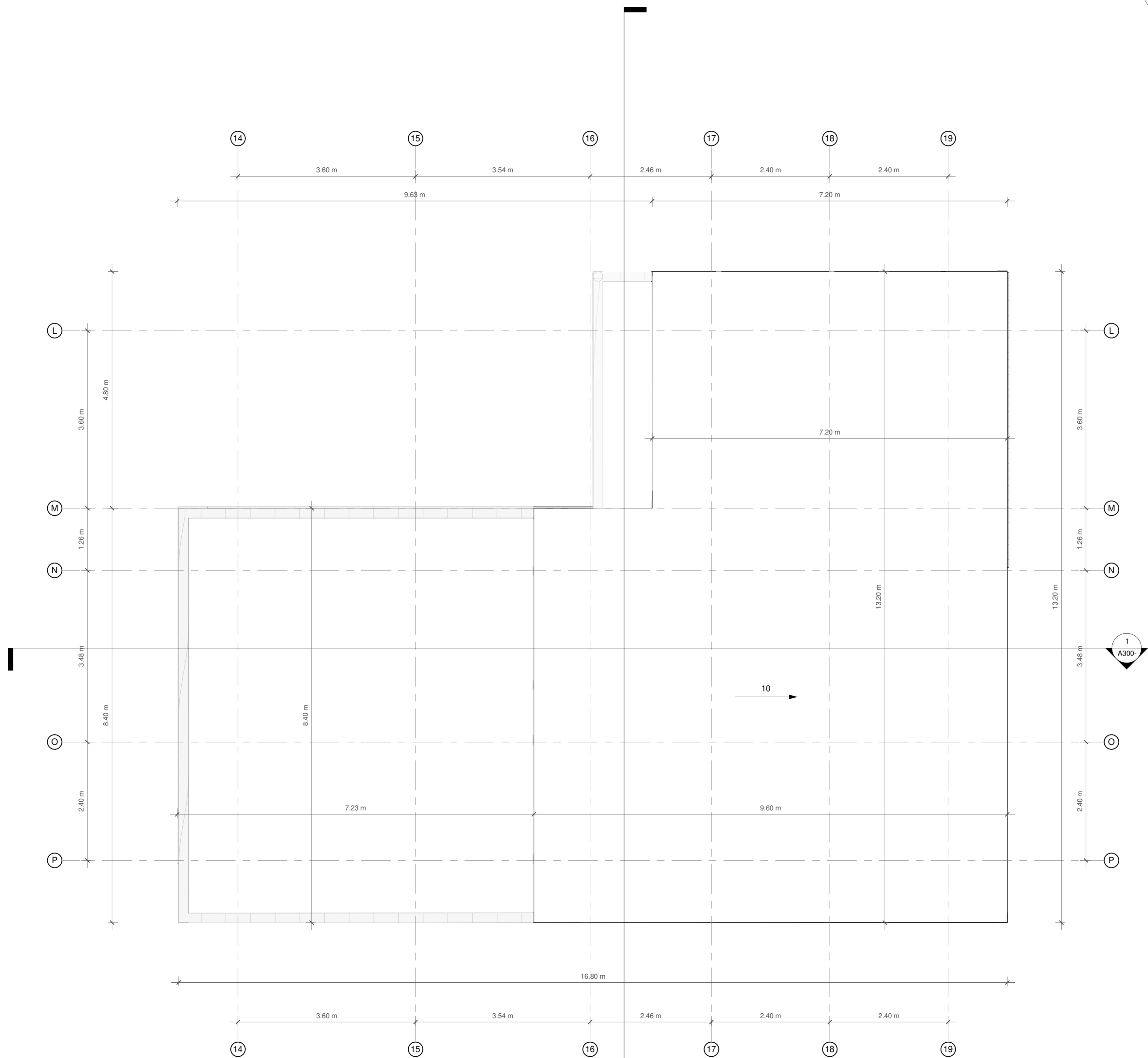

Fecha: 17/04/2021
De:



PLANO:
ÁREA DE PROYECTO DE ARQUITECTURA

PROYECTO:

REALIZADO POR:

DIRIGIDO:

CONTIENE:
Vivienda-UE-Café_Planta Cubiertas

OBSERVACIONES:

FECHA:

ESCALA:
Esc: 1:50

PLANO:
Fecha: 14/05/2021
De:



ÁREA DE PROYECTO DE ARQUITECTURA

PROYECTO:

REALIZADO POR:

DIRIGIDO:

CONTIENE:
Vivienda-UE-Café_Fachada
Acceso

OBSERVACIONES:

FECHA:

ESCALA:
Esc: 1:50





Fecha: 17/04/2021
De:
PLANO:



ÁREA DE PROYECTO DE ARQUITECTURA

PROYECTO:

REALIZADO POR:

DIRIGIDO:

CONTIENE:
Vivienda-UE-Café_Fachada
- Patio

OBSERVACIONES:

FECHA:

ESCALA:
Esc: 1:50

PLANO:
De:
Fecha: 14/05/2021



Fecha: 17/04/2021
De:



ÁREA DE PROYECTO DE ARQUITECTURA

PROYECTO:

REALIZADO POR:

DIRIGIDO:

CONTIENE:
Vivienda-UE-Café_Fachada
Beneficiadero

OBSERVACIONES:

FECHA:

ESCALA:
Esc: 1:50

PLANO:
De:
Fecha: 14/05/2021



ÁREA DE PROYECTO DE ARQUITECTURA

PROYECTO:

REALIZADO POR:

DIRIGIDO:

CONTIENE:
Vivienda-UE-Café_Fachada - Sala

OBSERVACIONES:

FECHA:

ESCALA:
Esc: 1:50

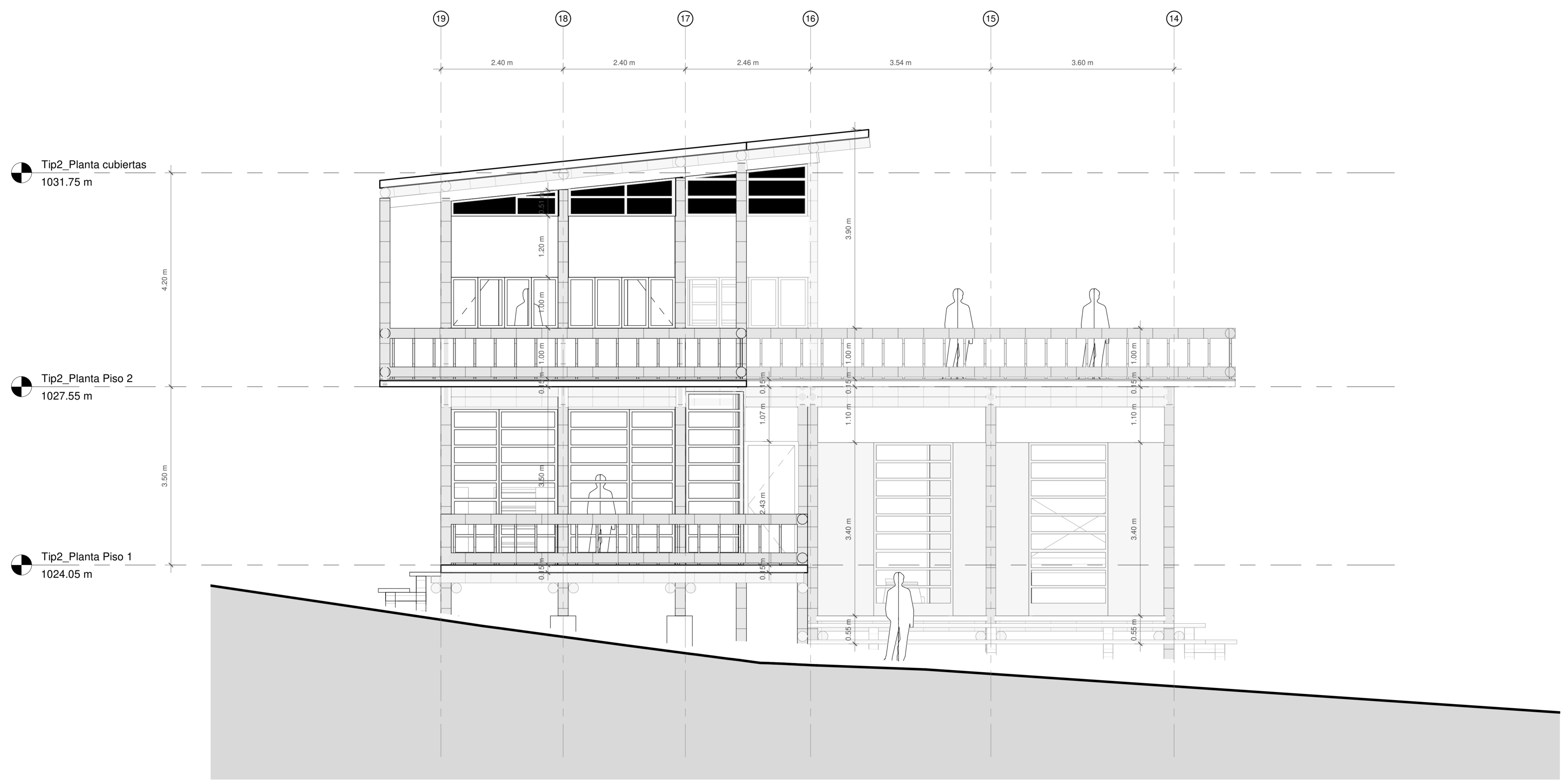



Fecha: 17/04/2021
De:
PLANO:



ÁREA DE PROYECTO DE ARQUITECTURA

PROYECTO:

REALIZADO POR:

DIRIGIDO:

CONTIENE:
Vivienda-UE-Café_Corte A-A

OBSERVACIONES:

FECHA:

ESCALA:
Esc: 1:50

PLANO:
De:
Fecha: 14/05/2021

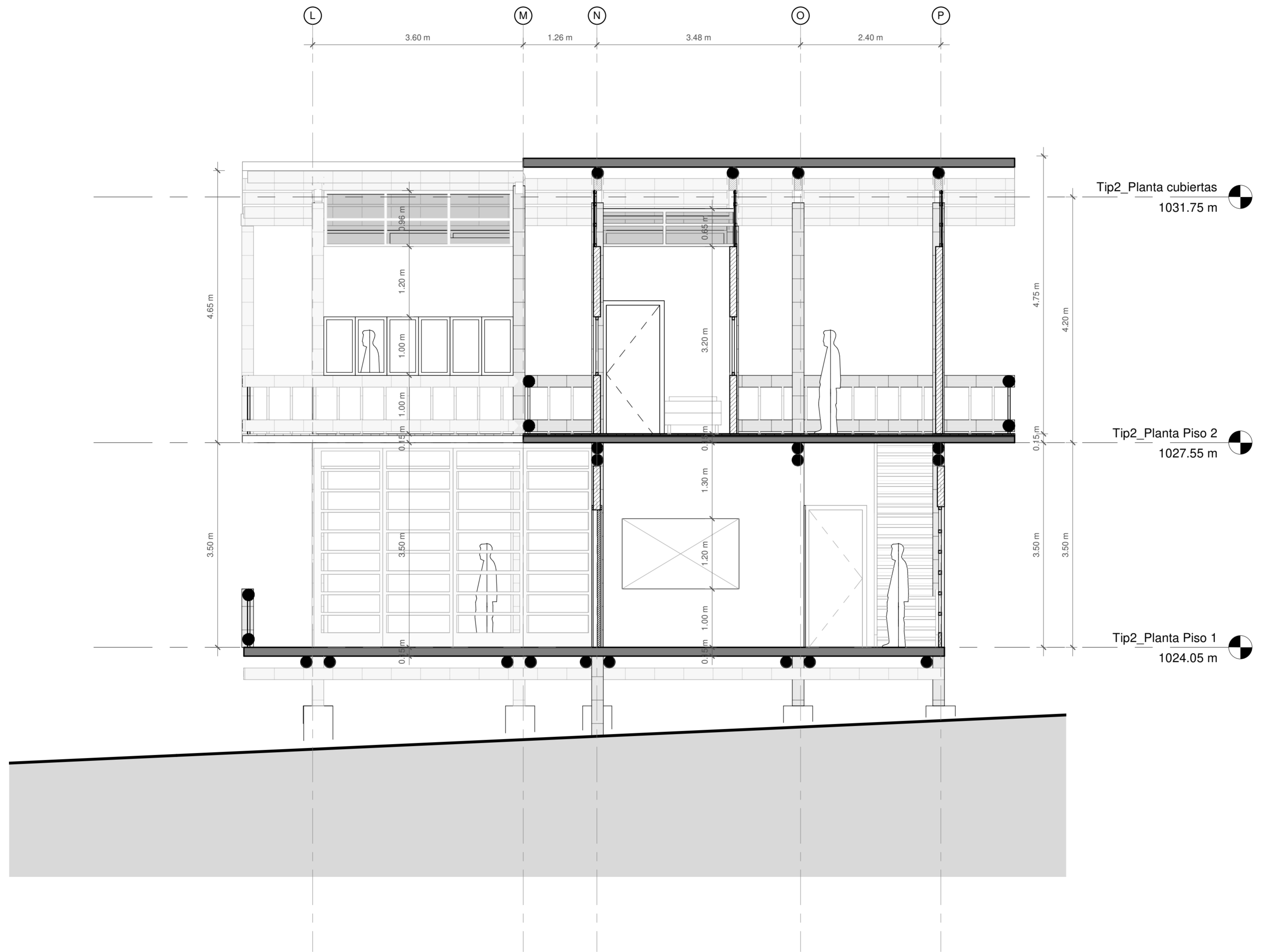

Fecha: 17/04/2021
De:



ÁREA DE PROYECTO DE ARQUITECTURA

PROYECTO:

REALIZADO POR:

DIRIGIDO:

CONTIENE:
Vivienda-UE-Café_Corte B-B

OBSERVACIONES:

FECHA:

ESCALA:
Esc: 1:50

PLANO:
De:
Fecha: 14/05/2021

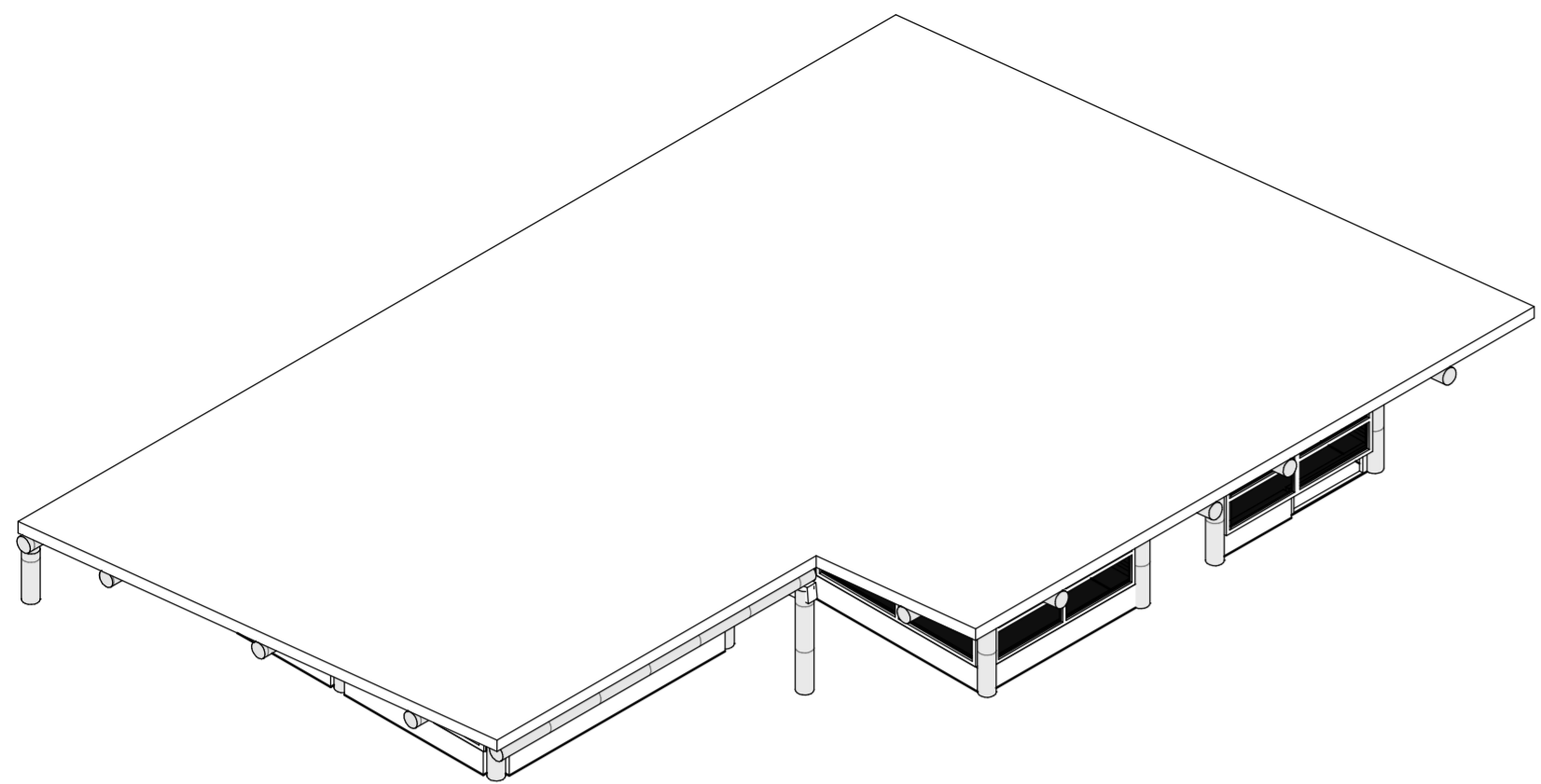

4 TIP2_CUBIERTAS

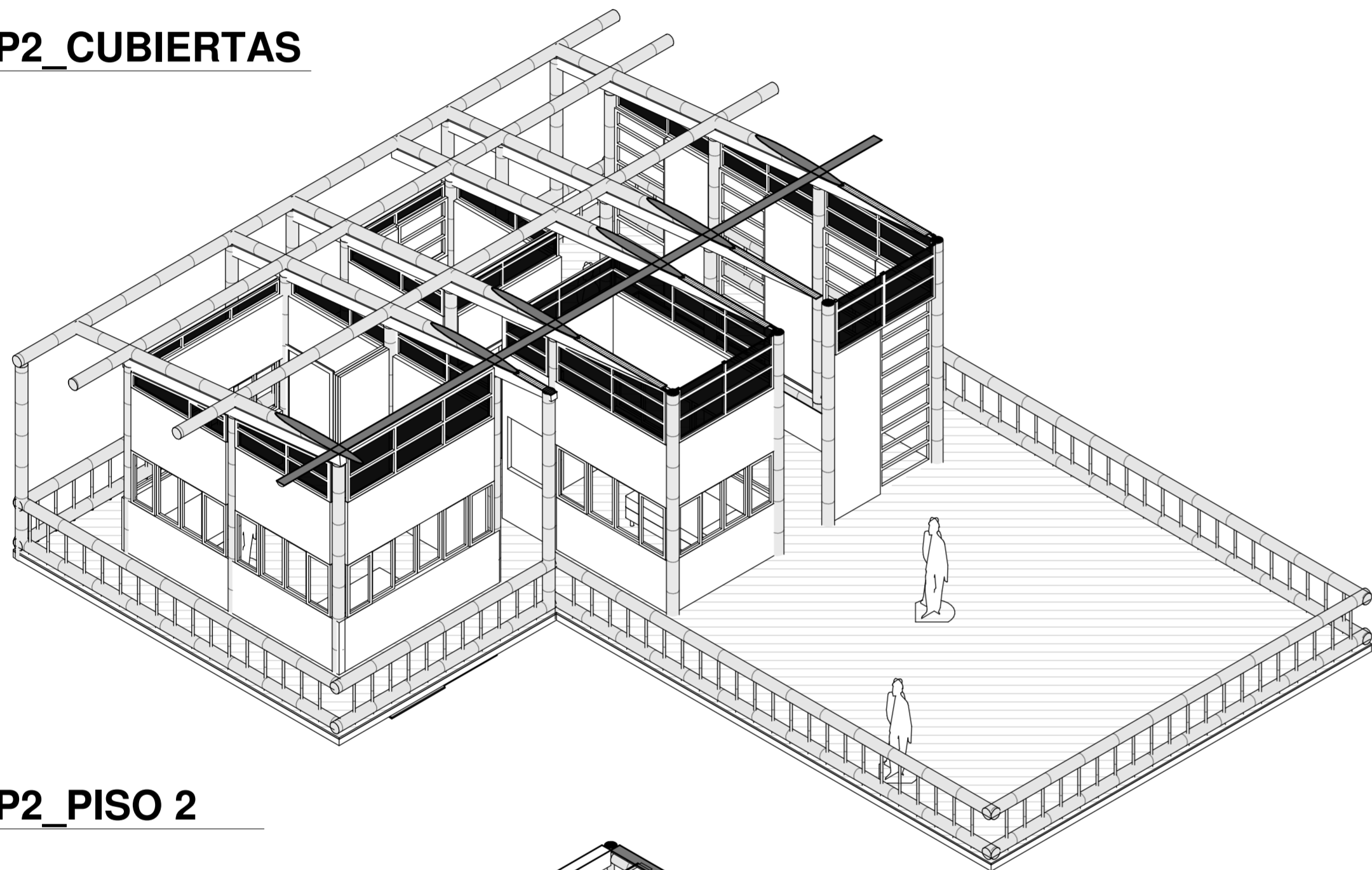

2 TIP2_PISO 2

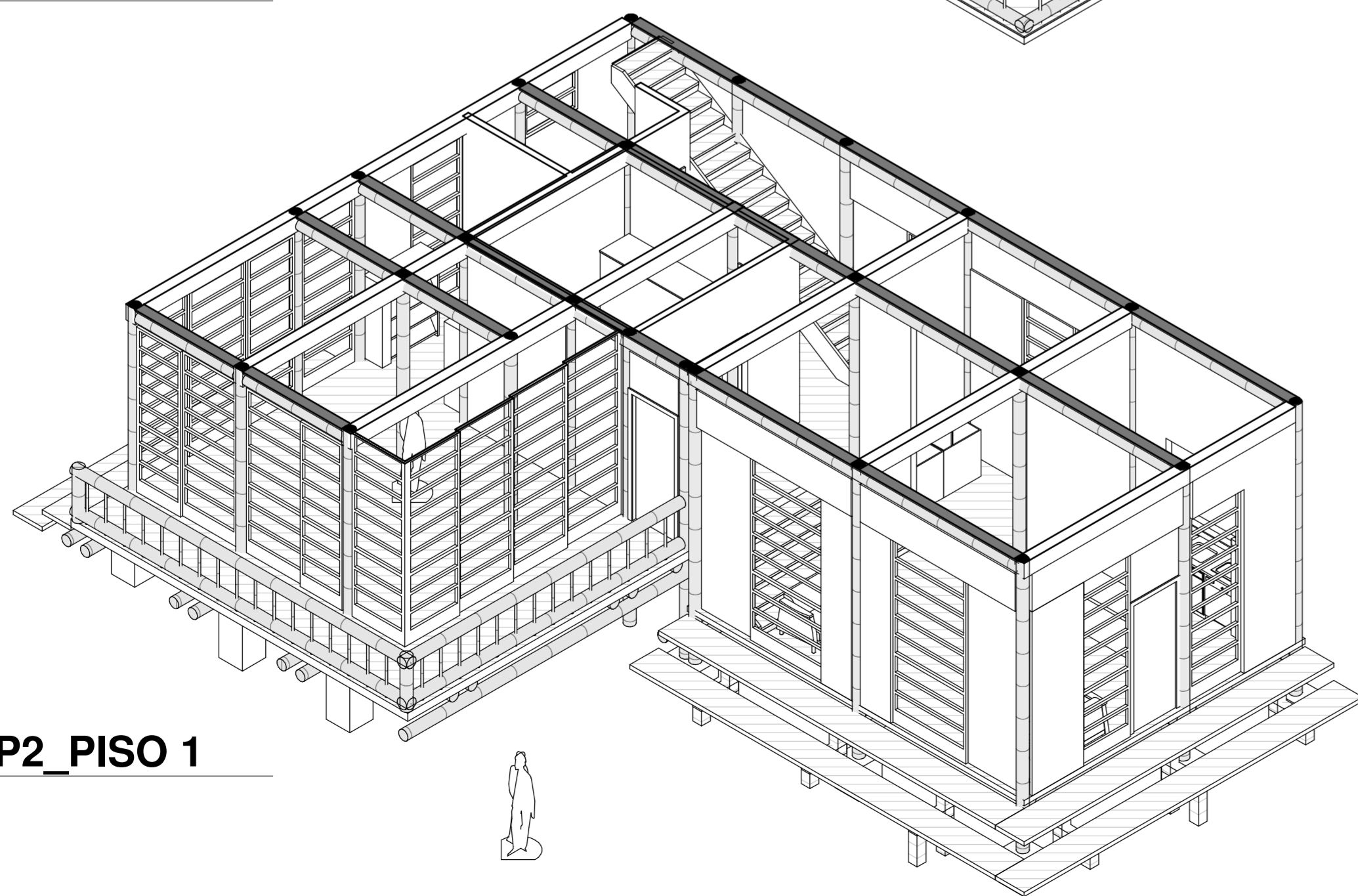

3 TIP2_PISO 1

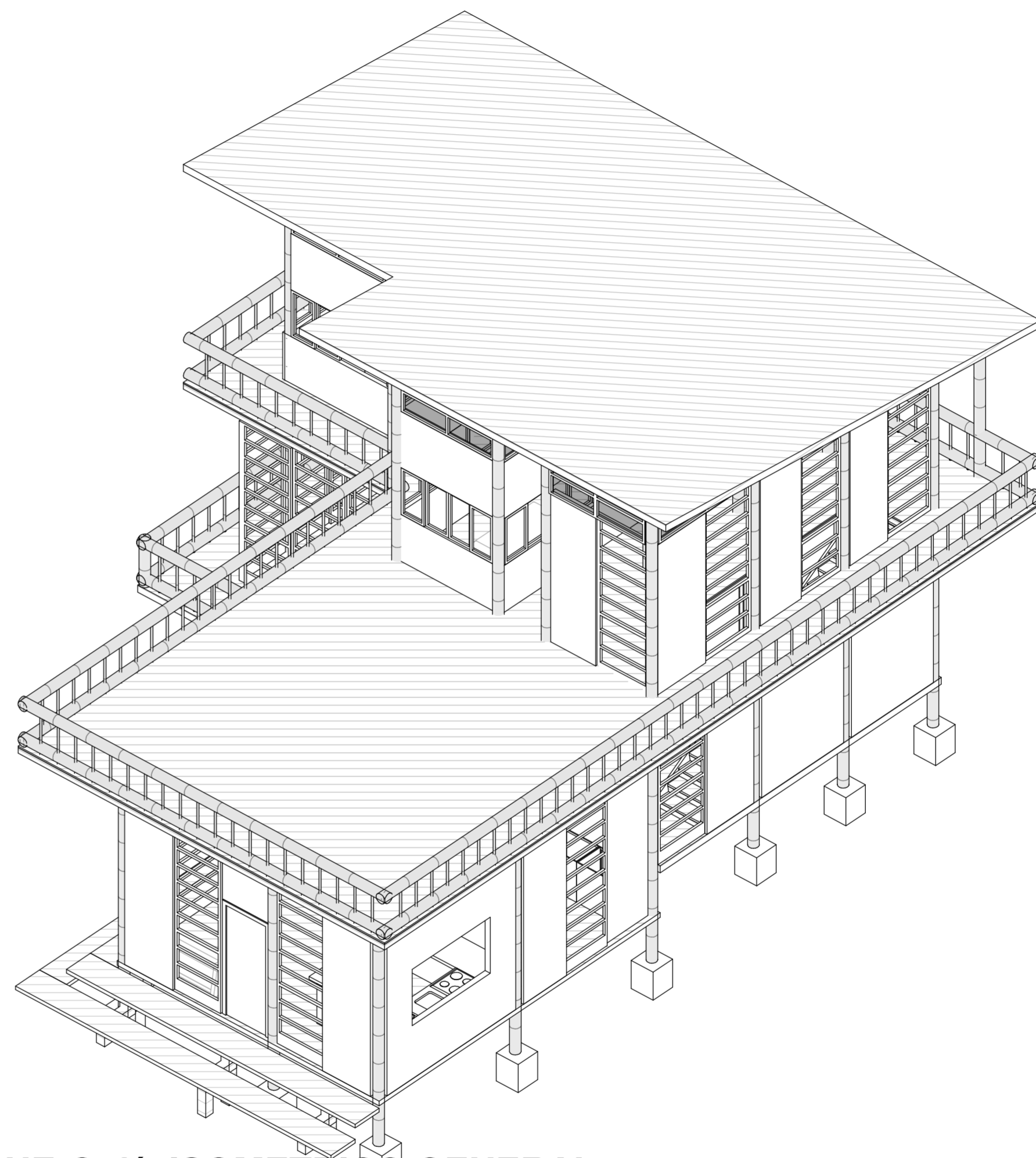

1 Vivienda-UE-Café_ISOMETRICO GENERAL

Fecha: 17/04/2021
De:
PLANO:



ÁREA DE PROYECTO DE ARQUITECTURA

PROYECTO:

REALIZADO POR:

DIRIGIDO:

CONTIENE:
ISOMETRICO EXPLOTADO

OBSERVACIONES:

FECHA:

ESCALA:
Esc: 1:75

PLANO:
De:
Fecha: 14/05/2021

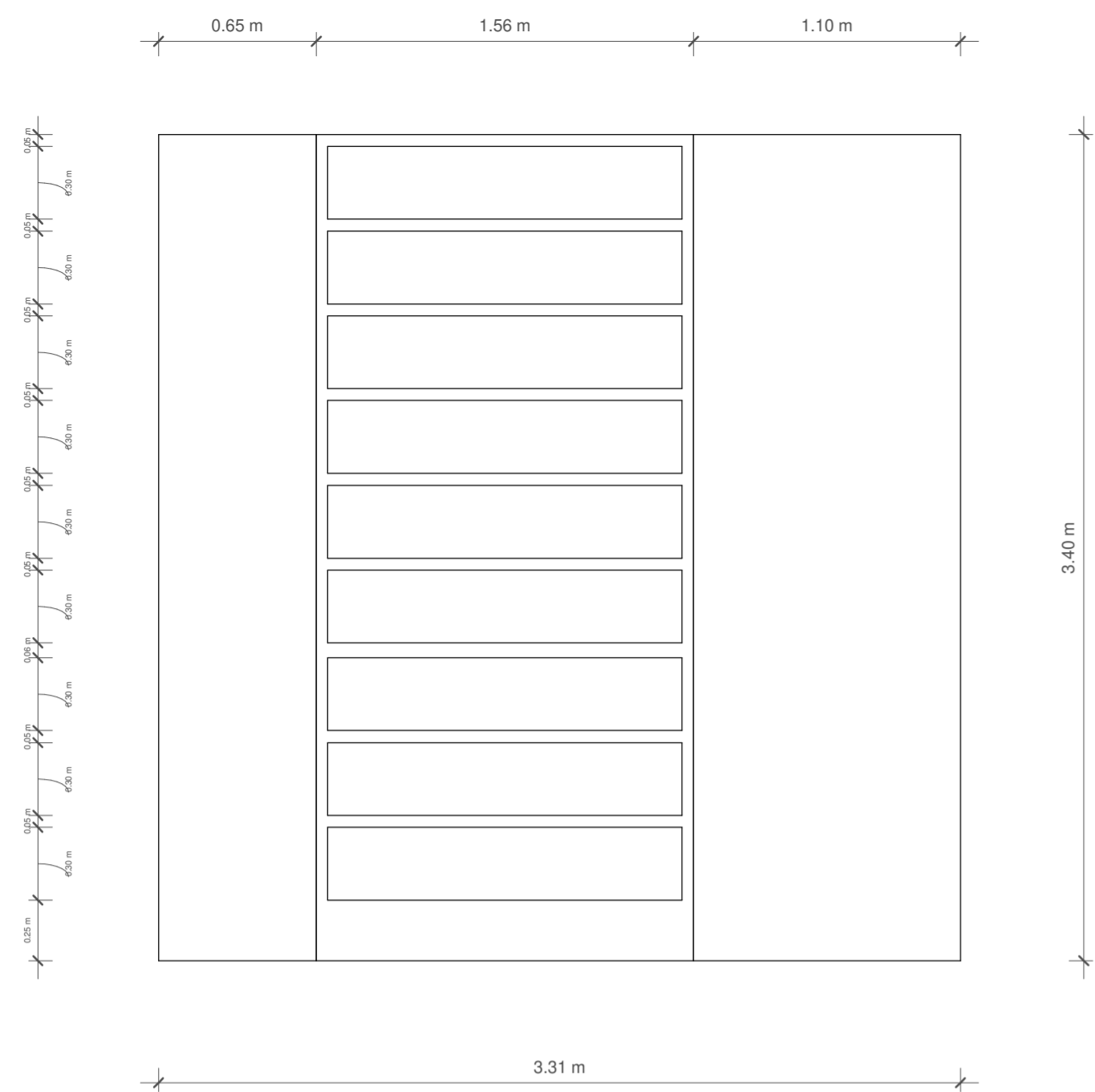

5 Section 14
1 : 25

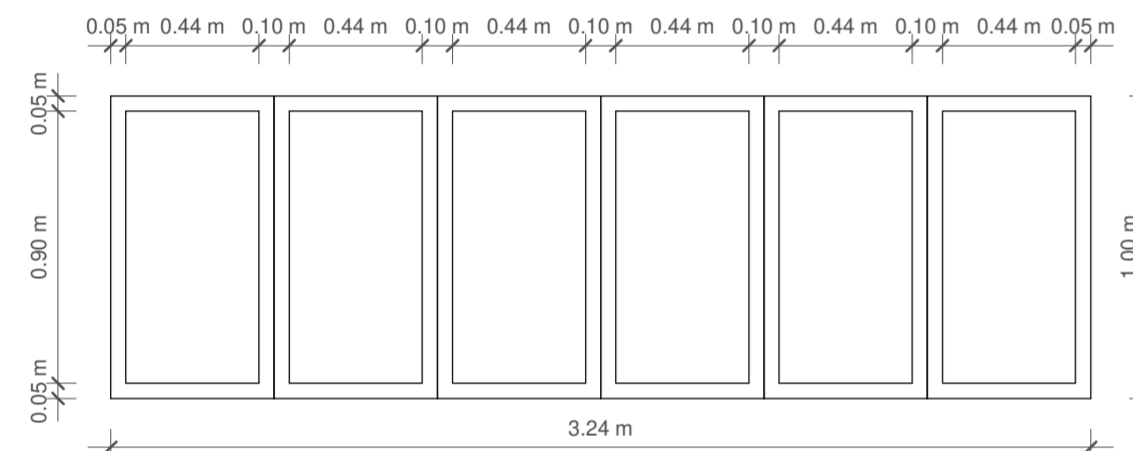

8 Section 17
1 : 25

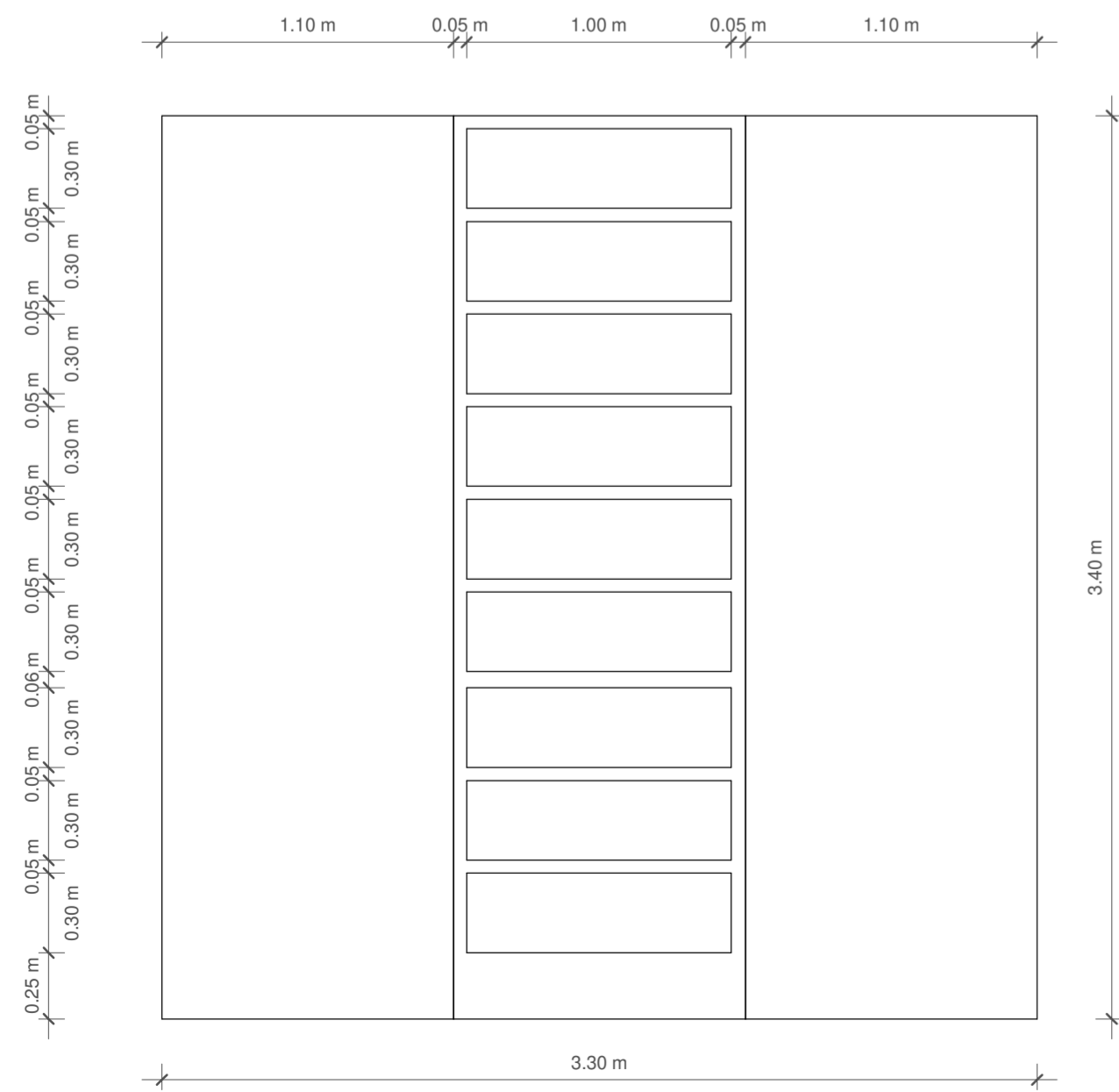

3 Section 12
1 : 25

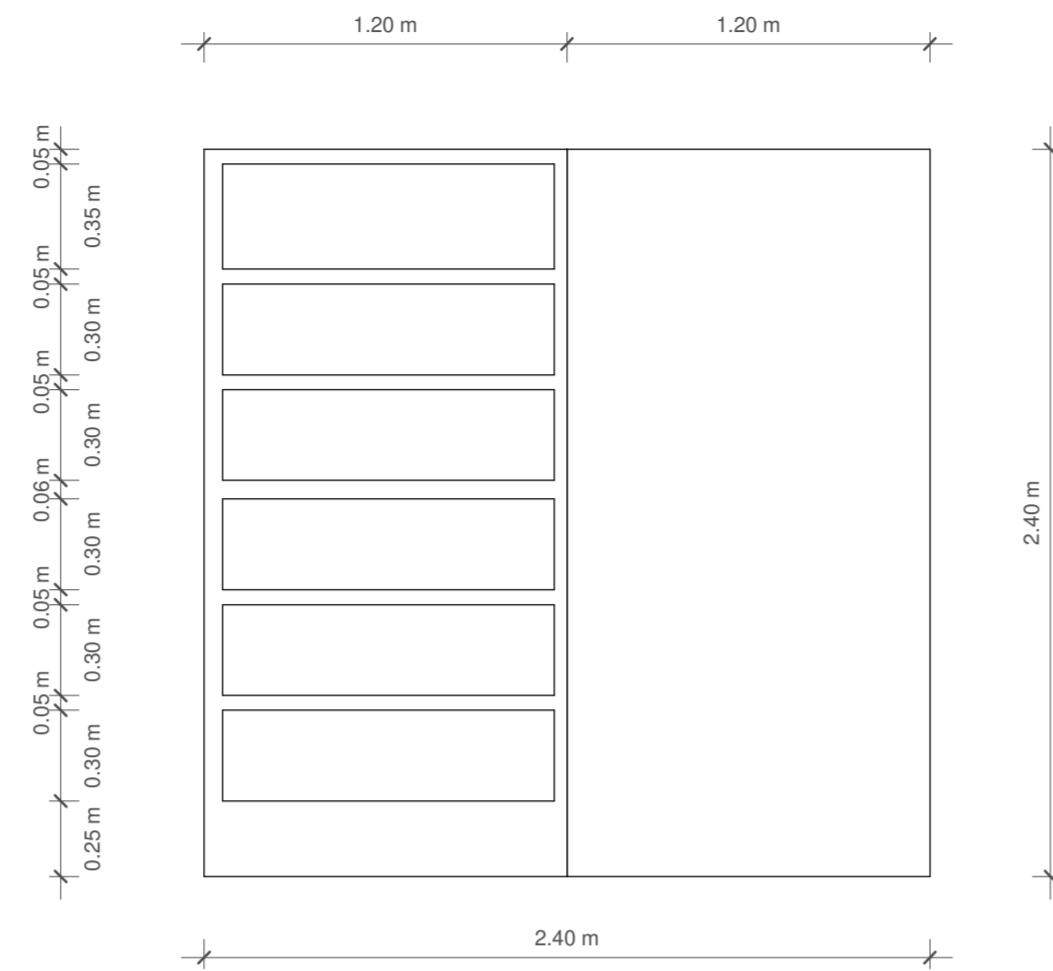

1 Section 1
1 : 25

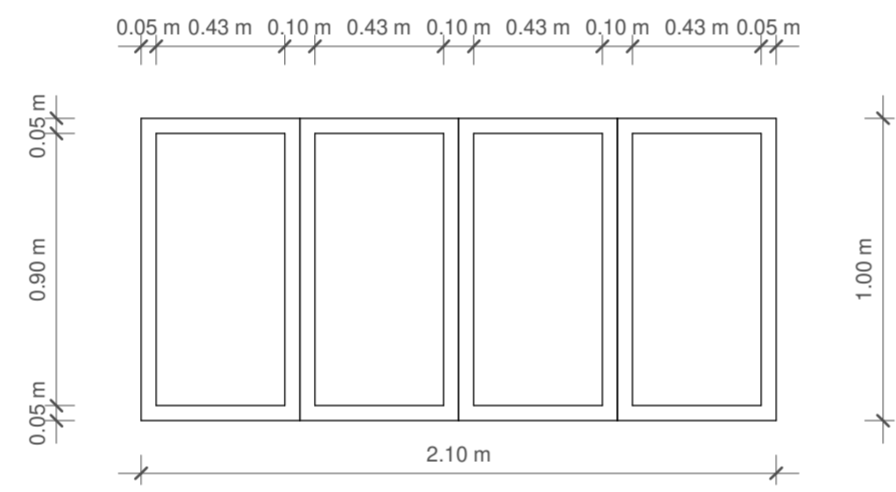

9 Section 18
1 : 25

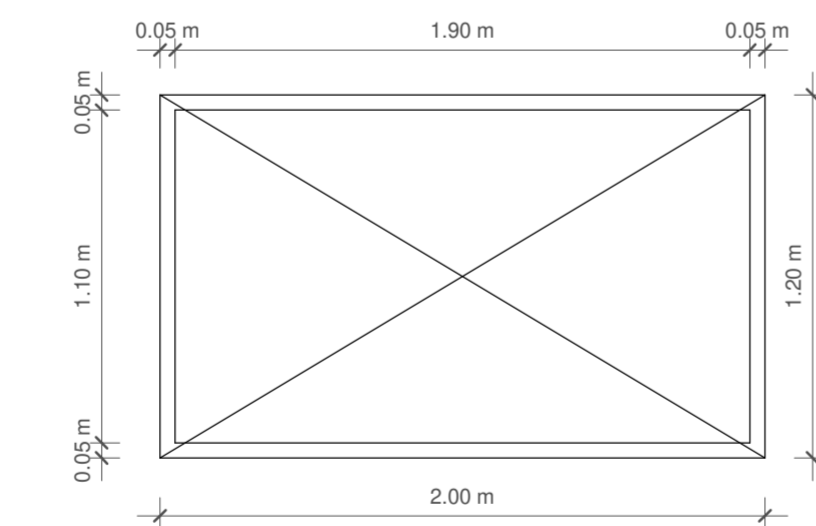

6 Section 15
1 : 25

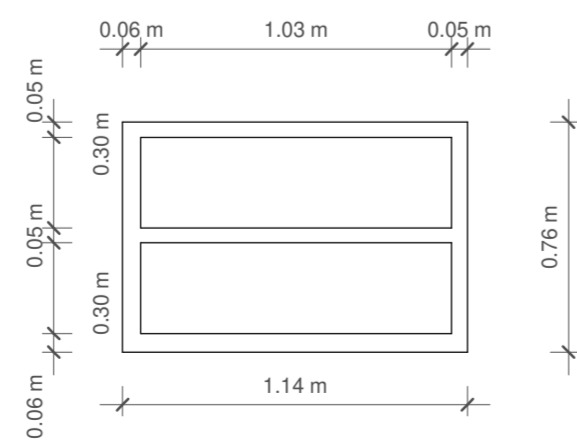

7 Section 16
1 : 25

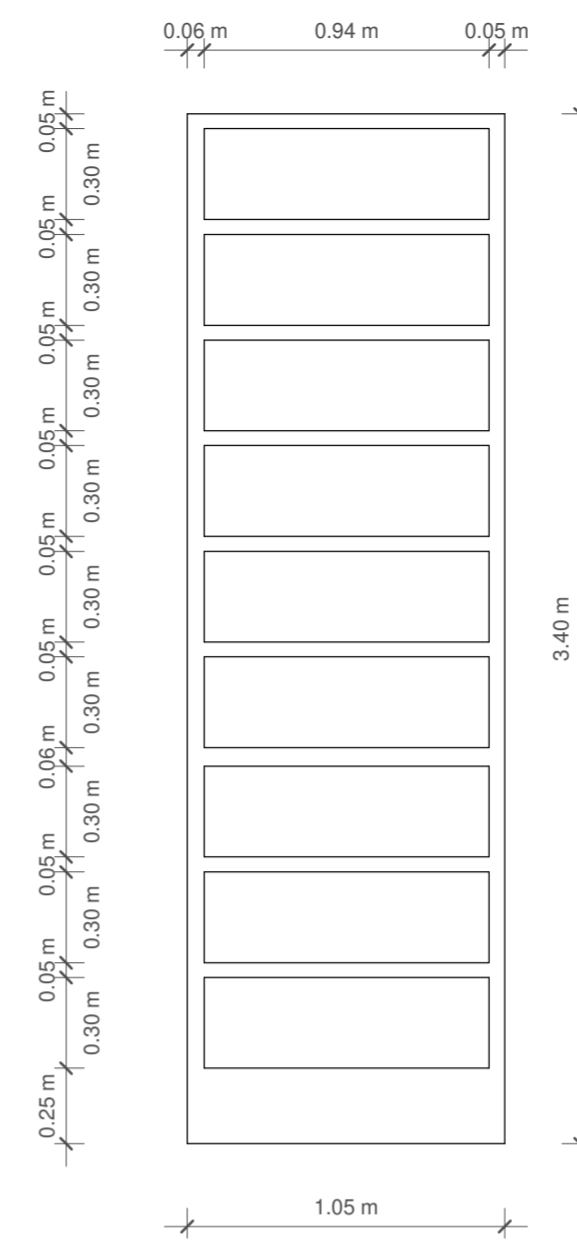

4 Section 13
1 : 25

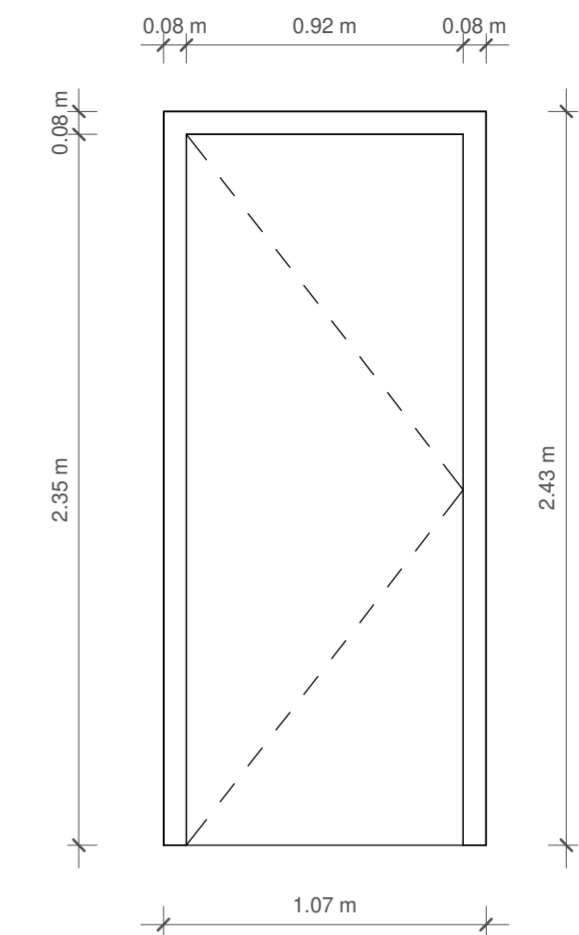

2 Section 2
1 : 25

TIPO	ANCHO	ALTO	TIPO	CANTIDAD	DESCRIPCIÓN
TIPO	ANCHO	ALTO	TIPO	CANTIDAD	TIPO

Fecha: 17/04/2021
De:
PLANO:

ÁREA DE PROYECTO DE ARQUITECTURA

PROYECTO:

REALIZADO POR:

DIRIGIDO:

CONTIENE:
Vivienda-UE-Café_Cuadro puertas y Ventanas

OBSERVACIONES:

FECHA:

ESCALA:
Esc: 1:50

PLANO:
Fecha: 14/05/2021
De:

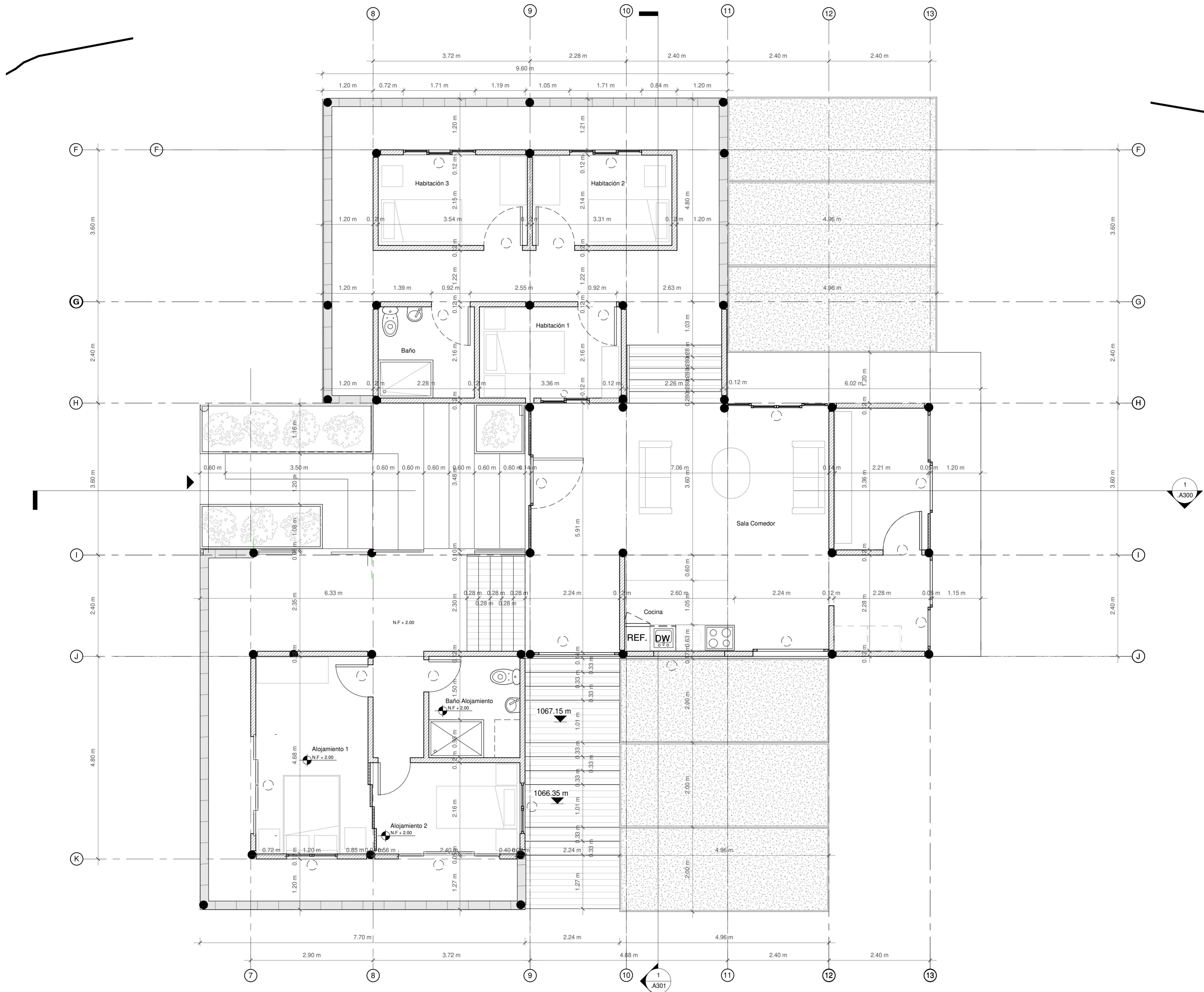

Fecha: 17/04/2021	De:
PLANO:	
ÁREA DE PROYECTO DE ARQUITECTURA	
PROYECTO:	
REALIZADO POR:	
DIRIGIDO:	
CONTIENE: Vivienda-UE-Cacao_piso 1	
OBSERVACIONES:	
FECHA:	
ESCALA: Esc: 1:50	
PLANO:	
Fecha: 14/05/2021	De:

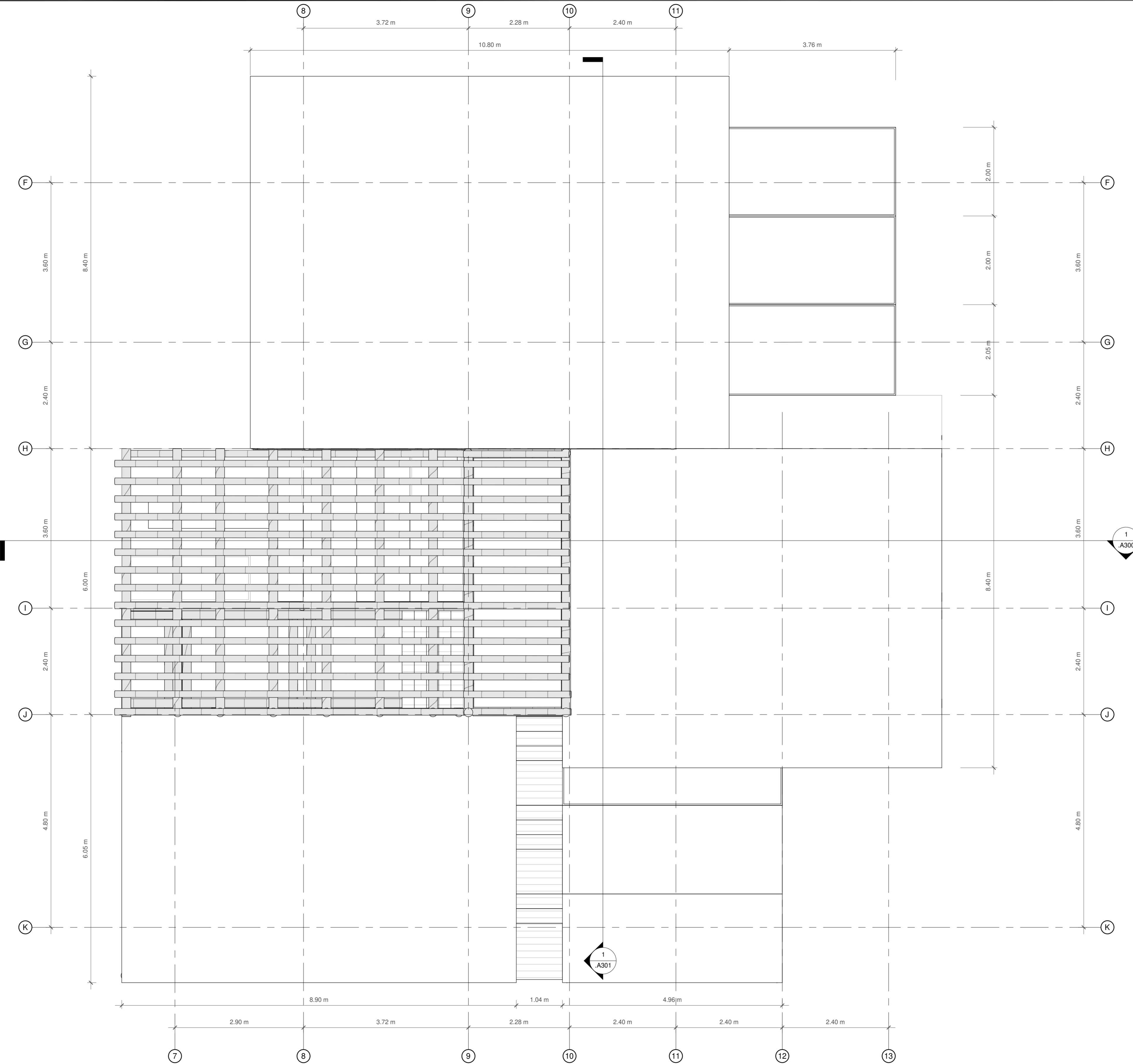

Fecha: 17/04/2021
De:



PLANO:
ÁREA DE PROYECTO DE ARQUITECTURA

PROYECTO:

REALIZADO POR:

DIRIGIDO:

CONTIENE:
Vivienda-UE-Cacao_Planta de Cubierta

OBSERVACIONES:

FECHA:

ESCALA:
Esc: 1:50

PLANO:
Fecha: 14/05/2021
De:



ÁREA DE PROYECTO DE ARQUITECTURA

PROYECTO:

REALIZADO POR:

DIRIGIDO:

CONTIENE:
Vivienda-UE-Cacao_Fachadas Acceso

OBSERVACIONES:

FECHA:

ESCALA:
Esc: 1:50

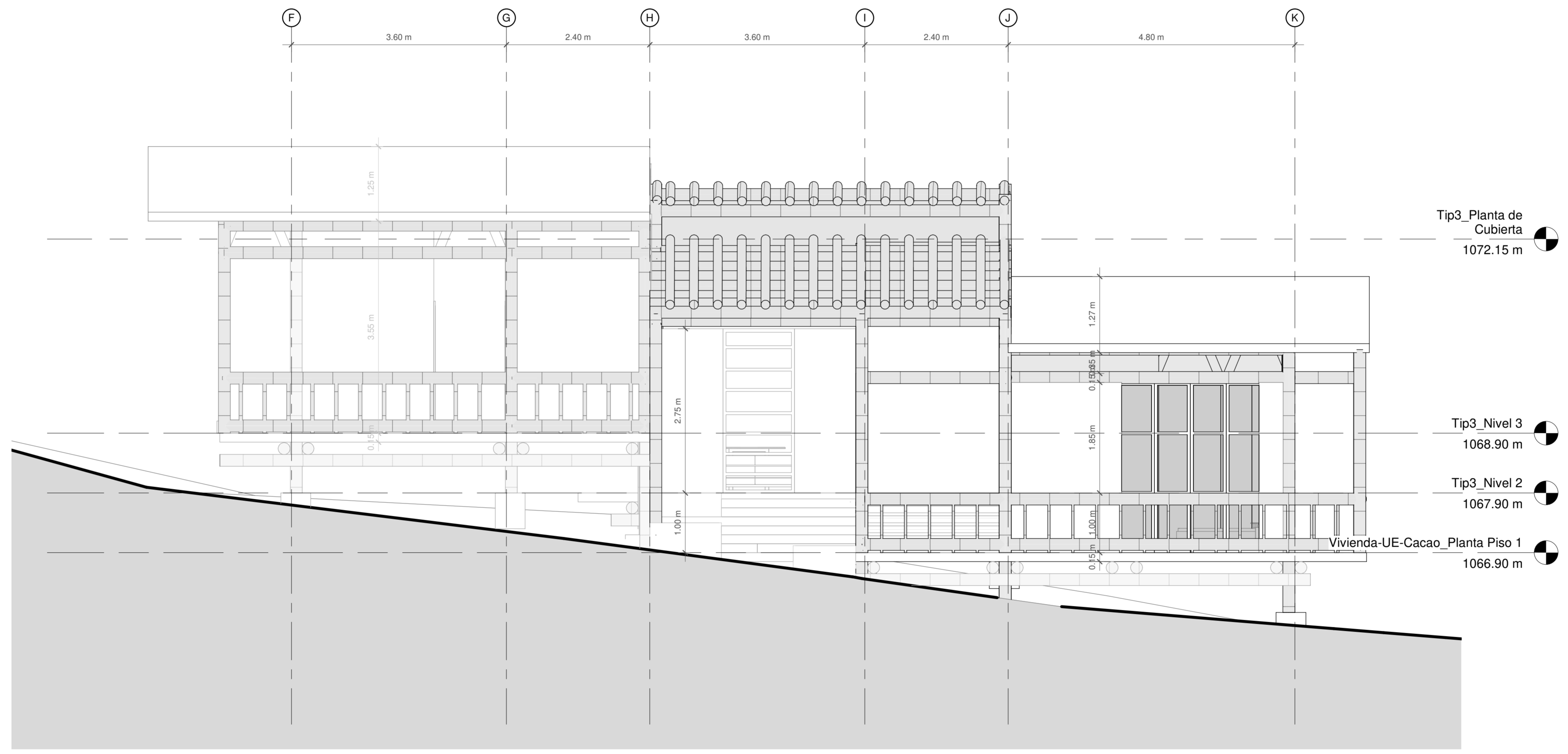

1 Fachada Acceso
1 : 50

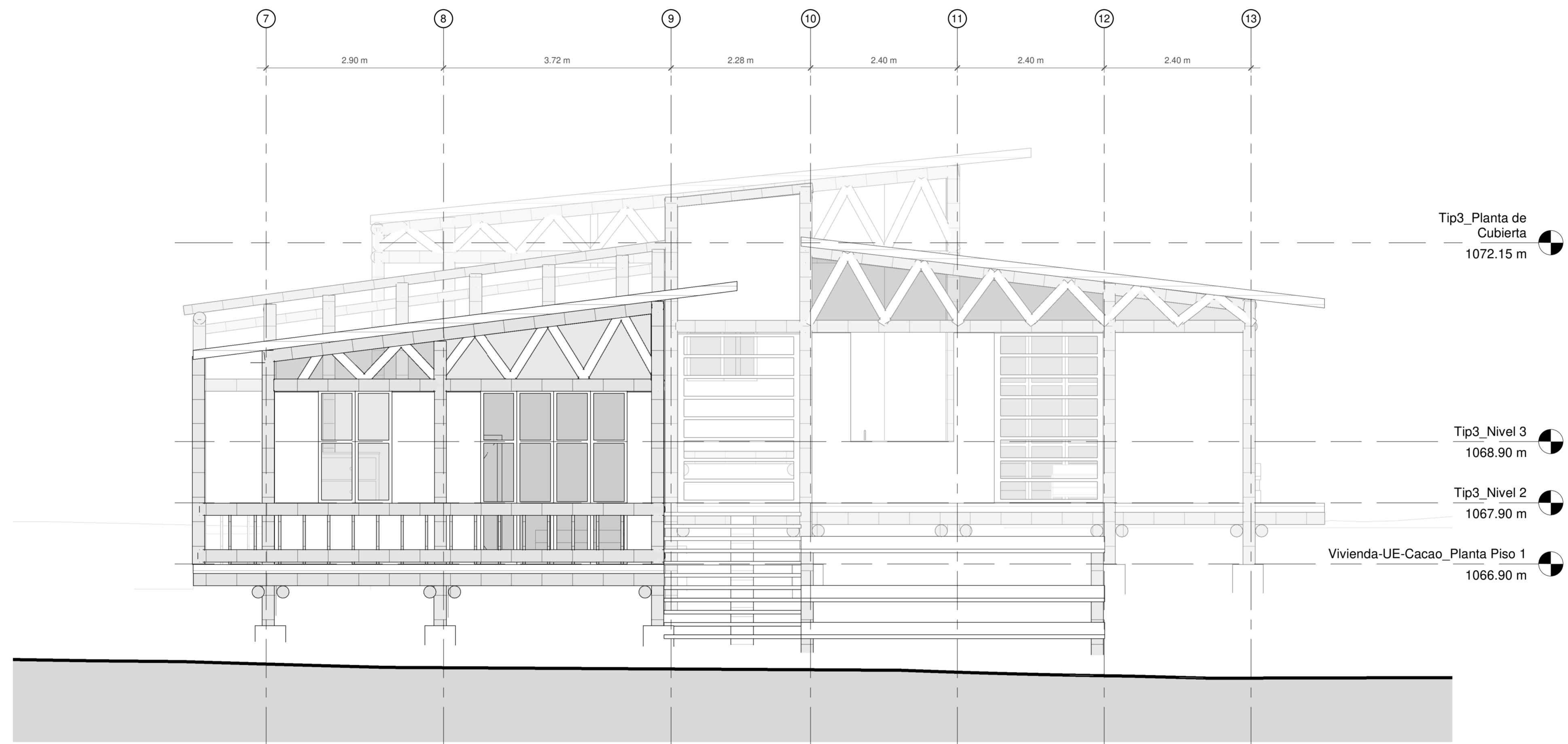

1 Fachada principal
1 : 50

Fecha: 17/04/2021 De:
PLANO:
ÁREA DE PROYECTO DE ARQUITECTURA
PROYECTO:
REALIZADO POR:
DIRIGIDO:
CONTIENE: Vivienda-UE-Cacao_Fachada Principal
OBSERVACIONES: <hr/> <hr/> <hr/> <hr/> <hr/> <hr/> <hr/> <hr/> <hr/> <hr/>
FECHA:
ESCALA: Esc: 1:50
PLANO: De: Fecha: 14/05/2021



ÁREA DE PROYECTO DE ARQUITECTURA

PROYECTO:

REALIZADO POR:

DIRIGIDO:

CONTIENE:
Vivienda-UE-Cacao_Fachadas Bodega

OBSERVACIONES:

FECHA:

ESCALA:
Esc: 1:50

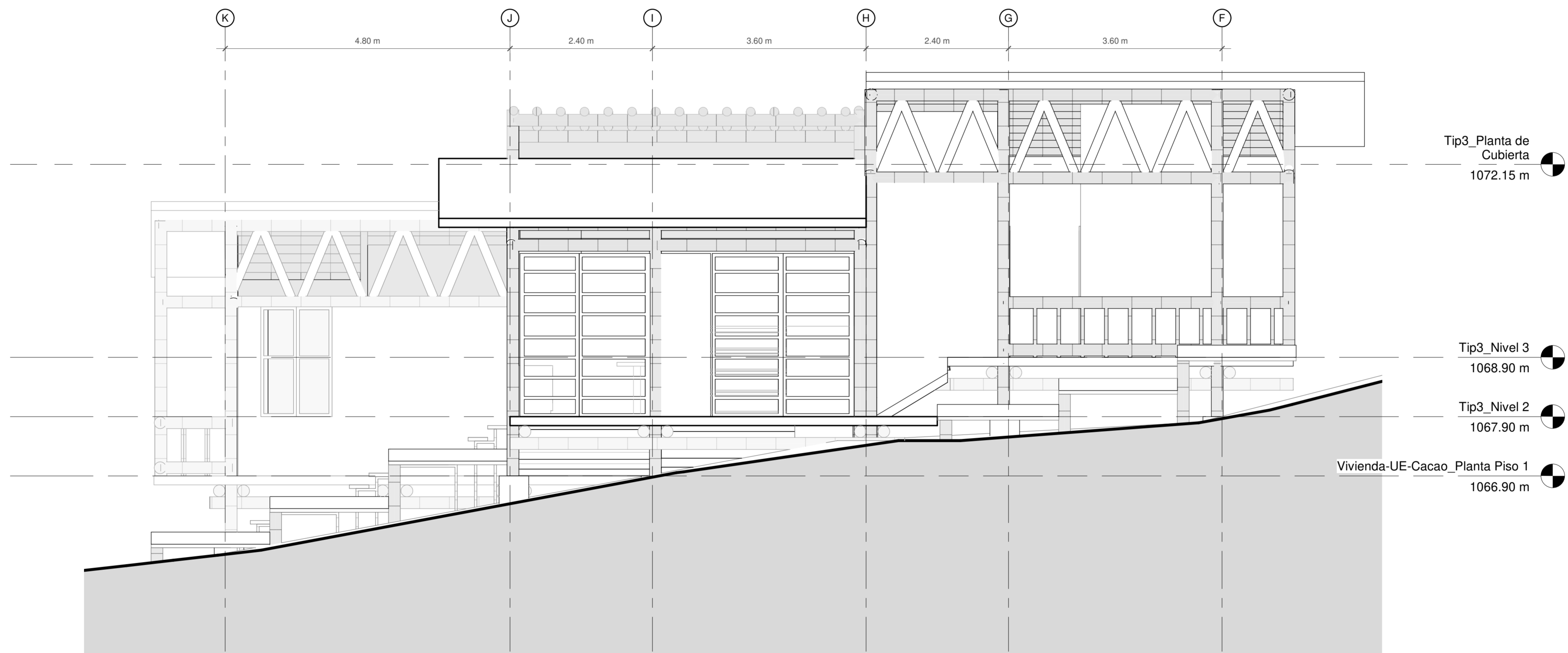

1 Fachada Bodega
1 : 50

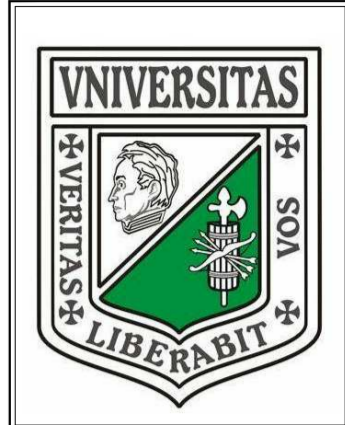

ÁREA DE PROYECTO DE ARQUITECTURA

PROYECTO:

REALIZADO POR:

DIRIGIDO:

CONTIENE:
Vivienda-UE-Cacao_Fachada Posterior

OBSERVACIONES:

FECHA:

ESCALA:
Esc: 1:50

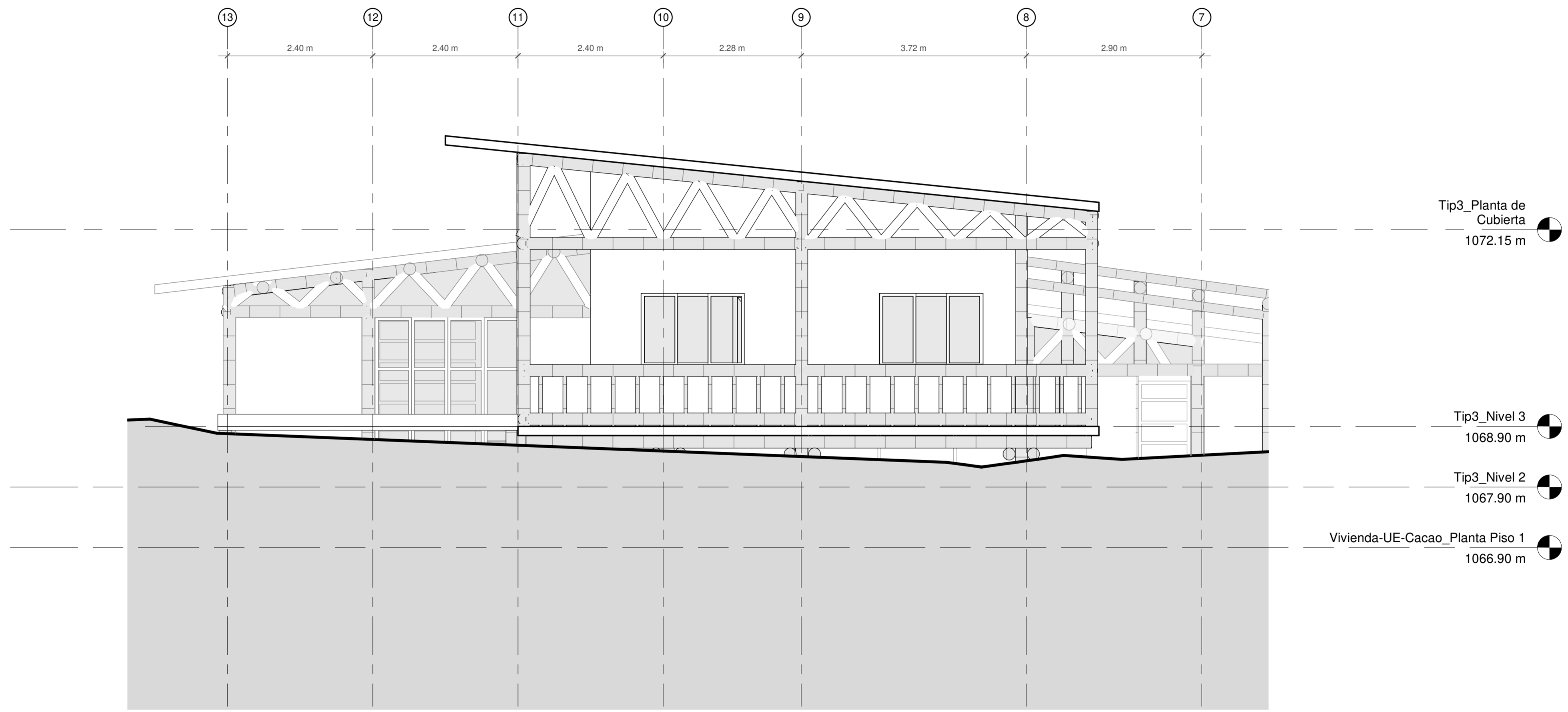

1 Fachada Posterior
1 : 50



ÁREA DE PROYECTO DE ARQUITECTURA

PROYECTO:

REALIZADO POR:

DIRIGIDO:

CONTIENE:
Vivienda-UE-Cacao_Corte A-A

OBSERVACIONES:

FECHA:

ESCALA:
Esc: 1:50

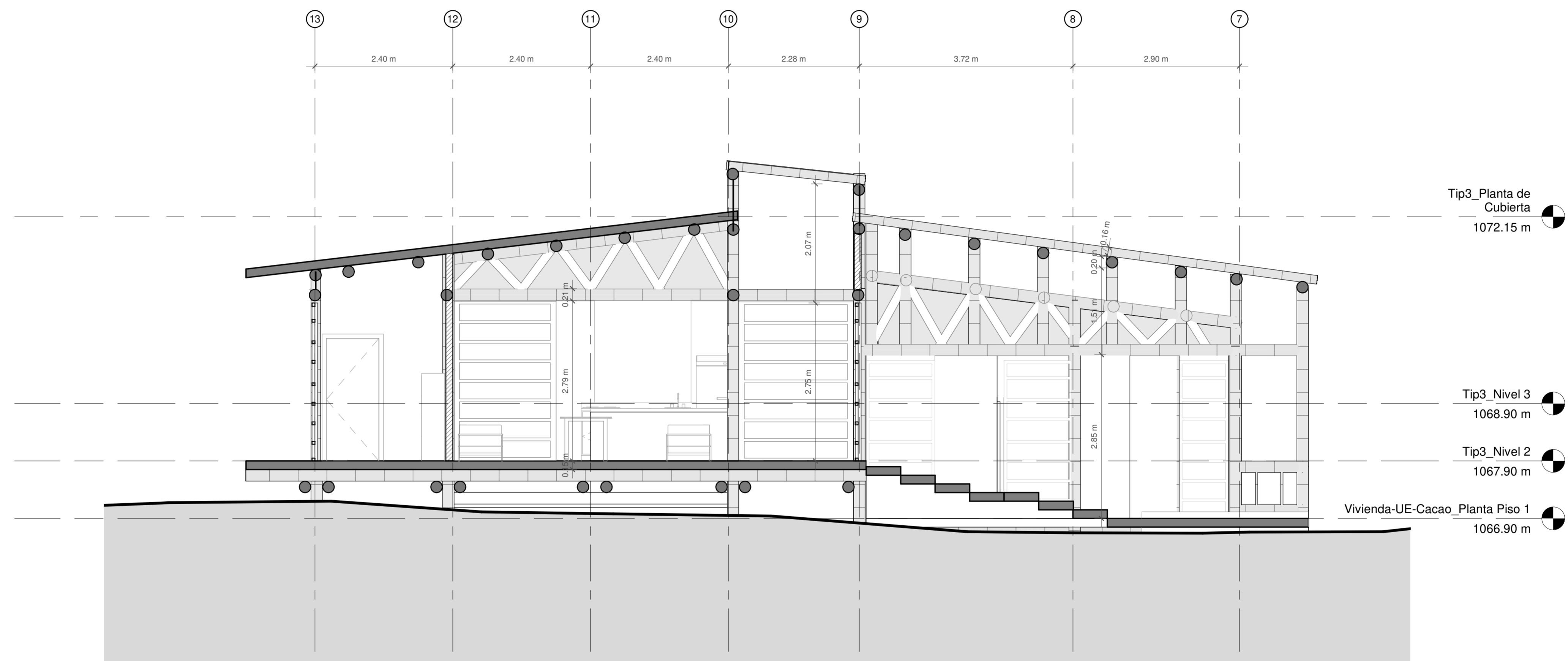

1 Corte A-A
1 : 50



ÁREA DE PROYECTO DE ARQUITECTURA

PROYECTO:

REALIZADO POR:

DIRIGIDO:

CONTIENE:
Vivienda-UE-Cacao_Corte B-B

OBSERVACIONES:

FECHA:

ESCALA:
Esc: 1:50

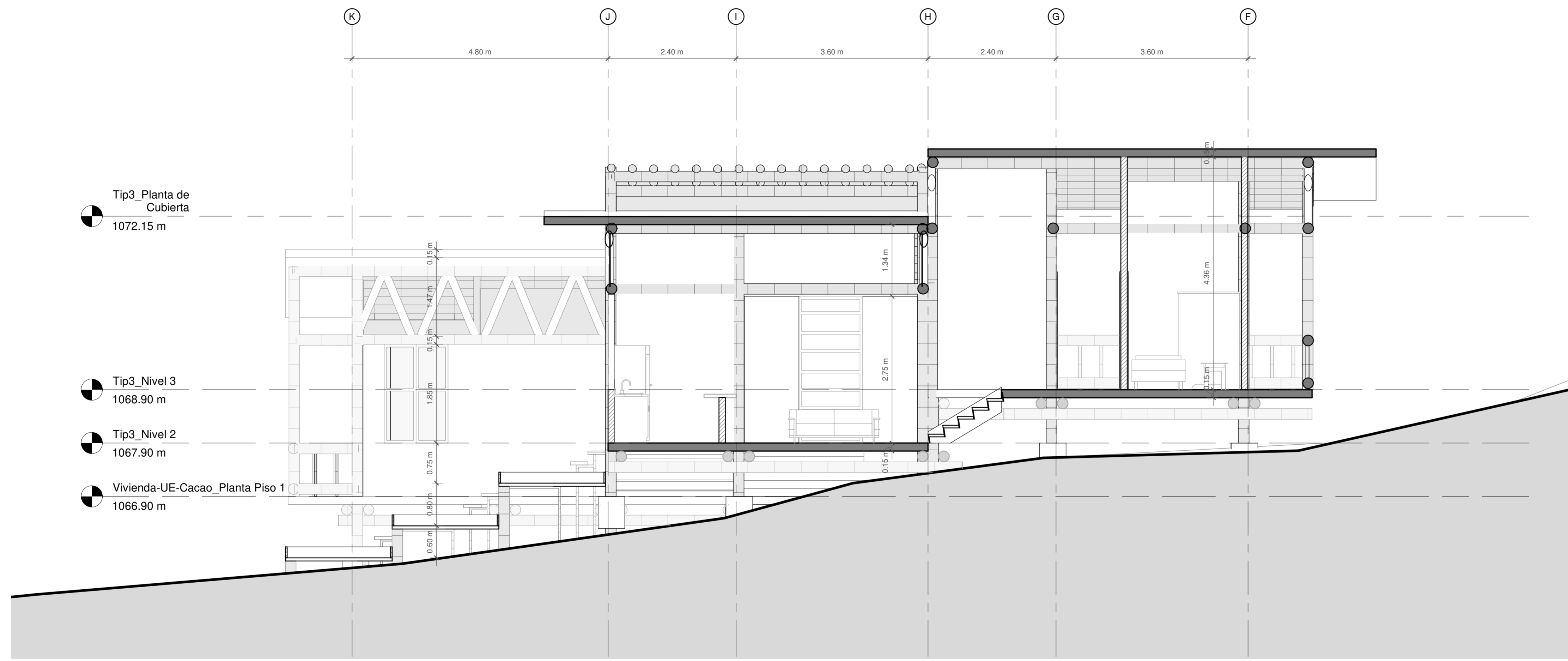

1 Corte B-B
1 : 50

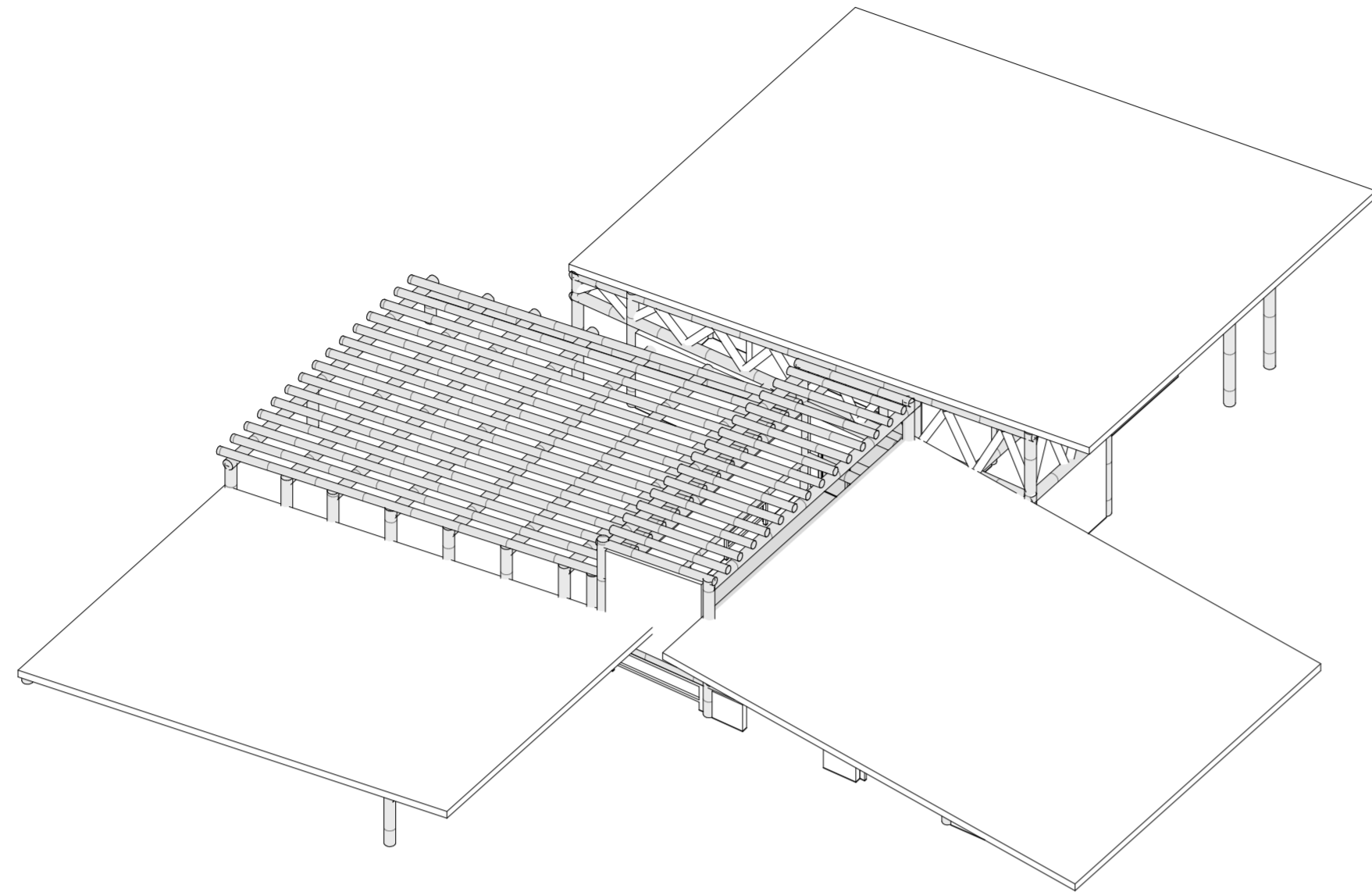

2 TIP3_CUBIERTAS

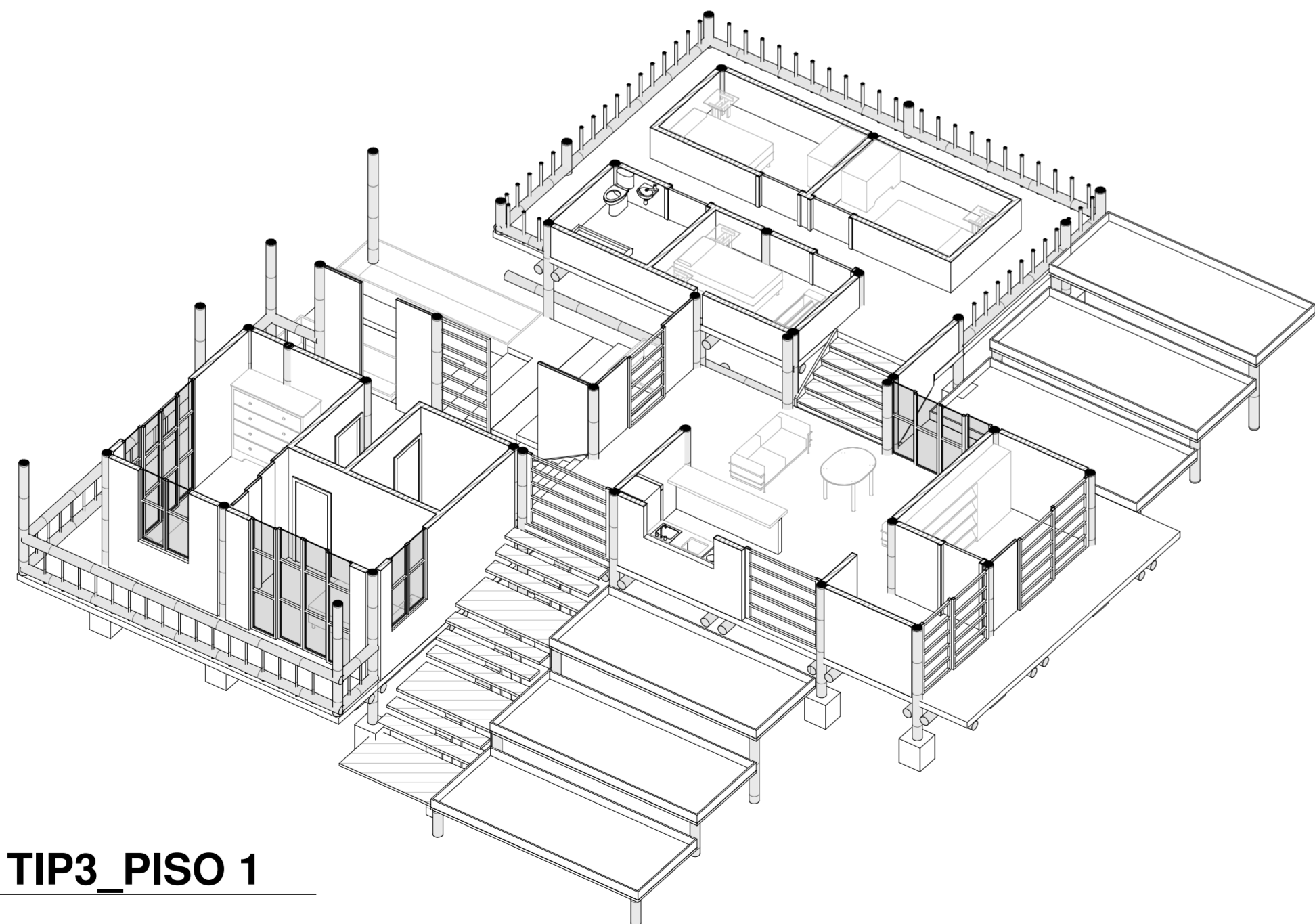

1 TIP3_PISO 1

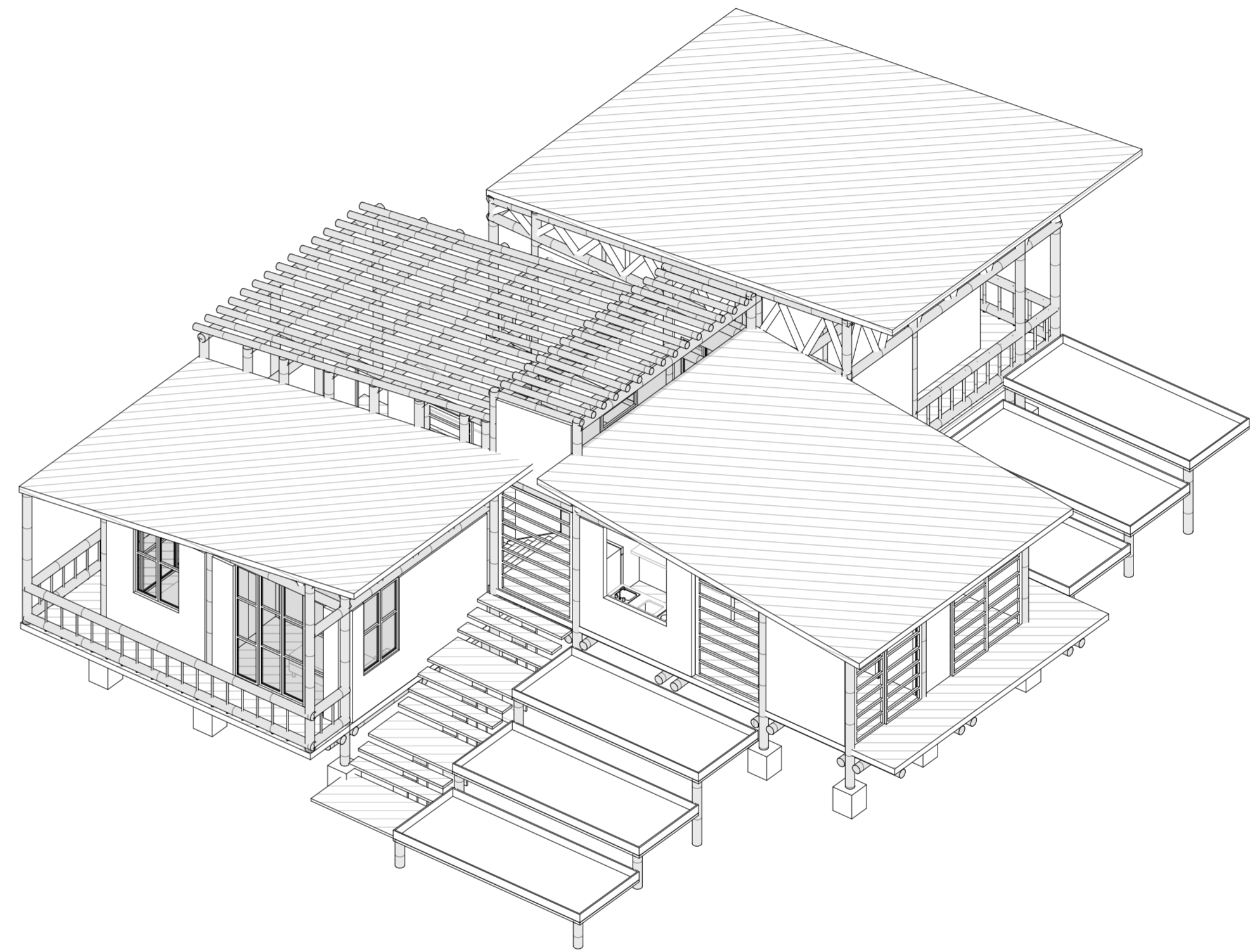

3 Vivienda-UE-Cacao_ISOMETRICO GENERAL

Fecha: 17/04/2021
De:
PLANO:
ÁREA DE PROYECTO DE ARQUITECTURA
PROYECTO:
REALIZADO POR:
DIRIGIDO:
CONTIENE: Vivienda-UE-Cacao_ISOMETRICO EXPLOTADO
OBSERVACIONES: <hr/> <hr/> <hr/> <hr/> <hr/> <hr/> <hr/> <hr/> <hr/> <hr/>
FECHA:
ESCALA: Esc: 1:100
PLANO: De: Fecha: 14/05/2021

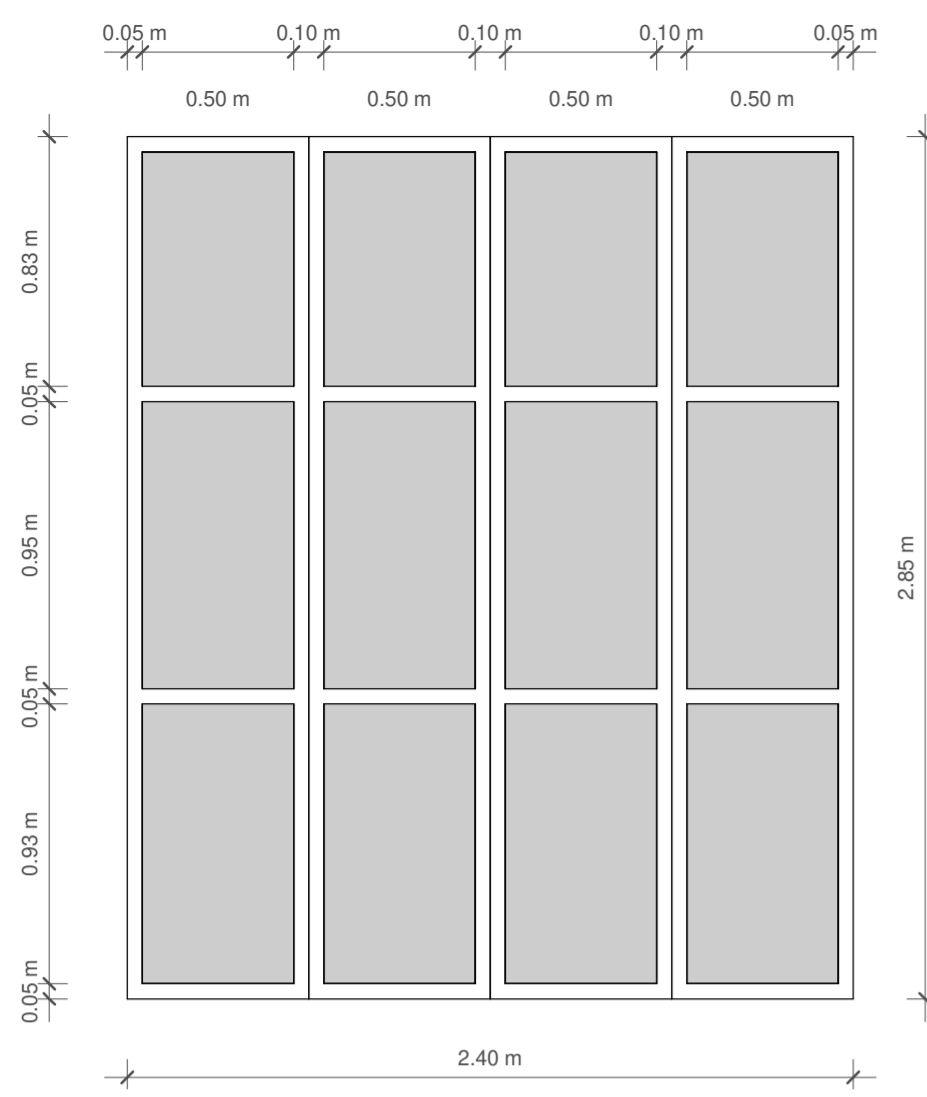

1 Section 19
1 : 25

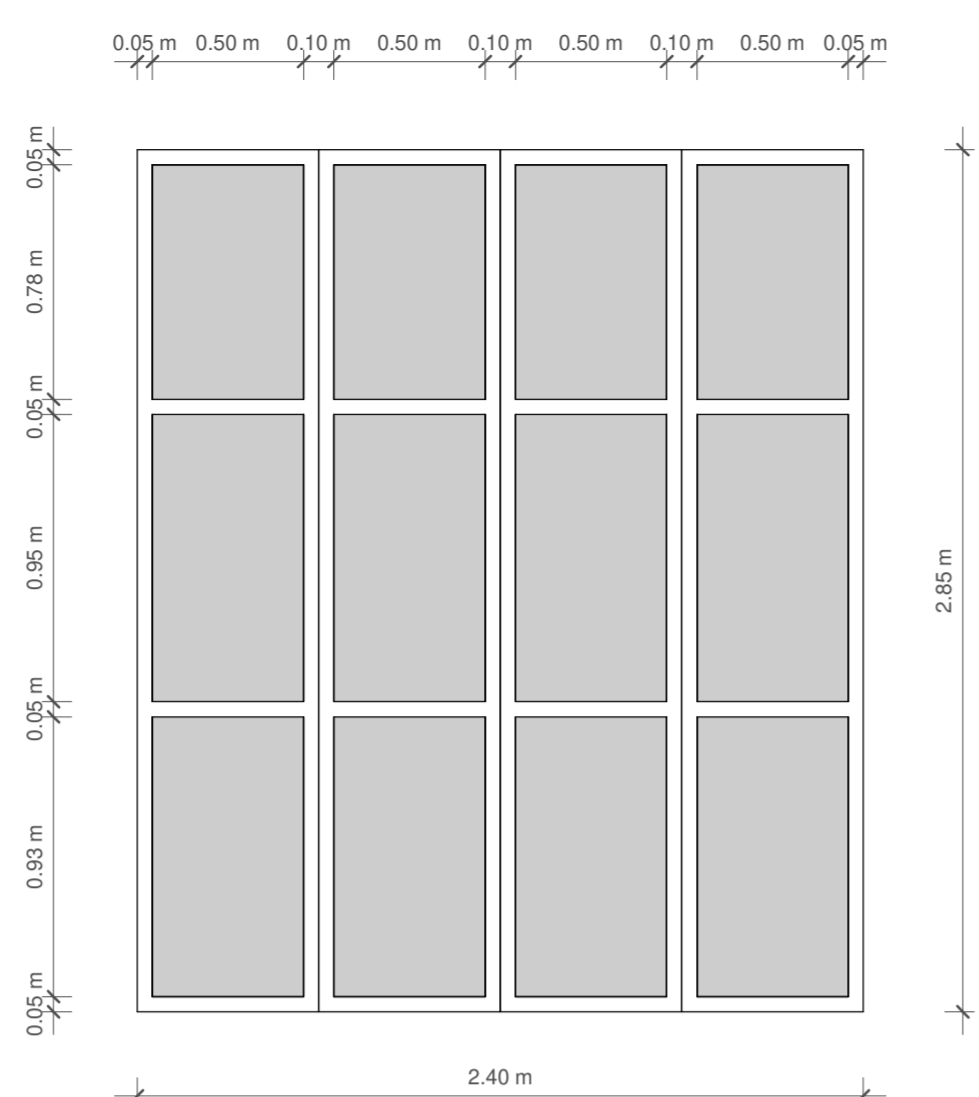

8 Section 26
1 : 25

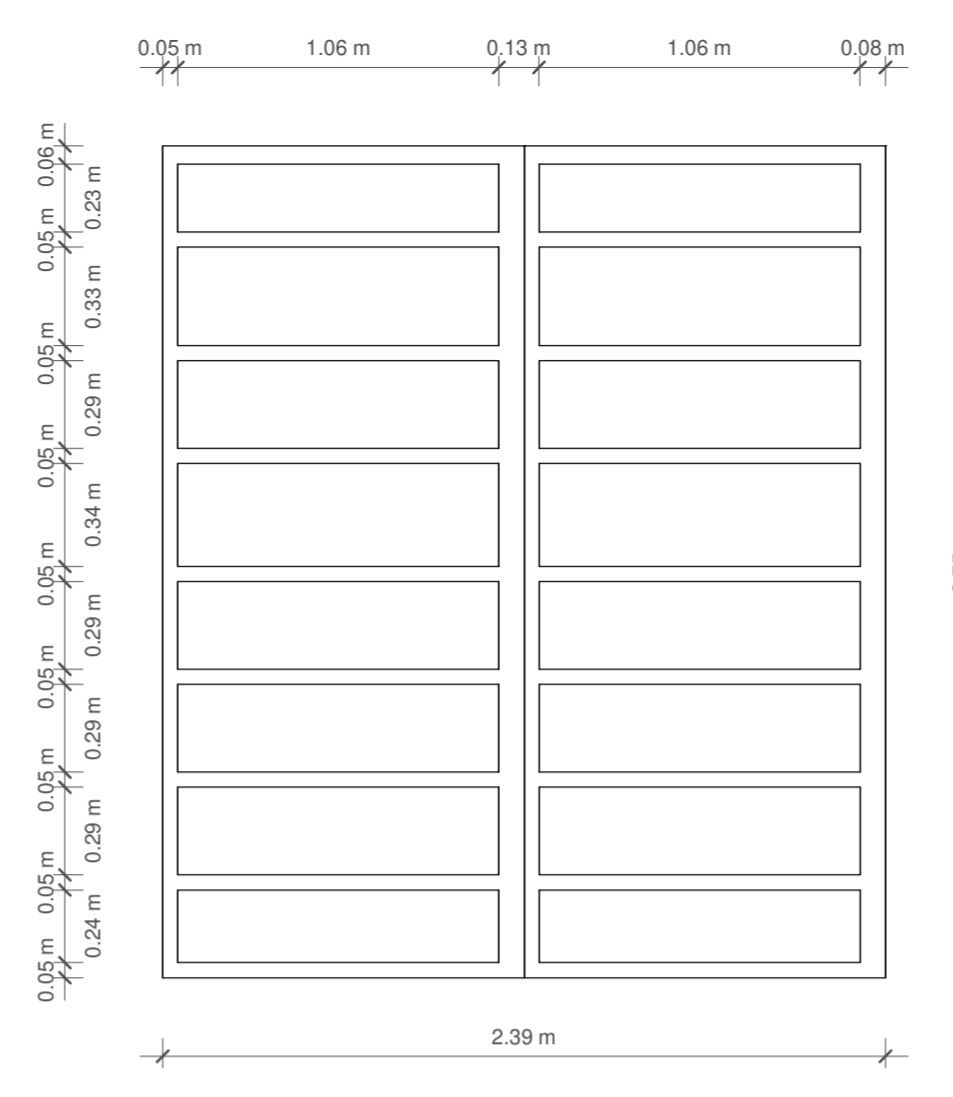

6 Section 24
1 : 25

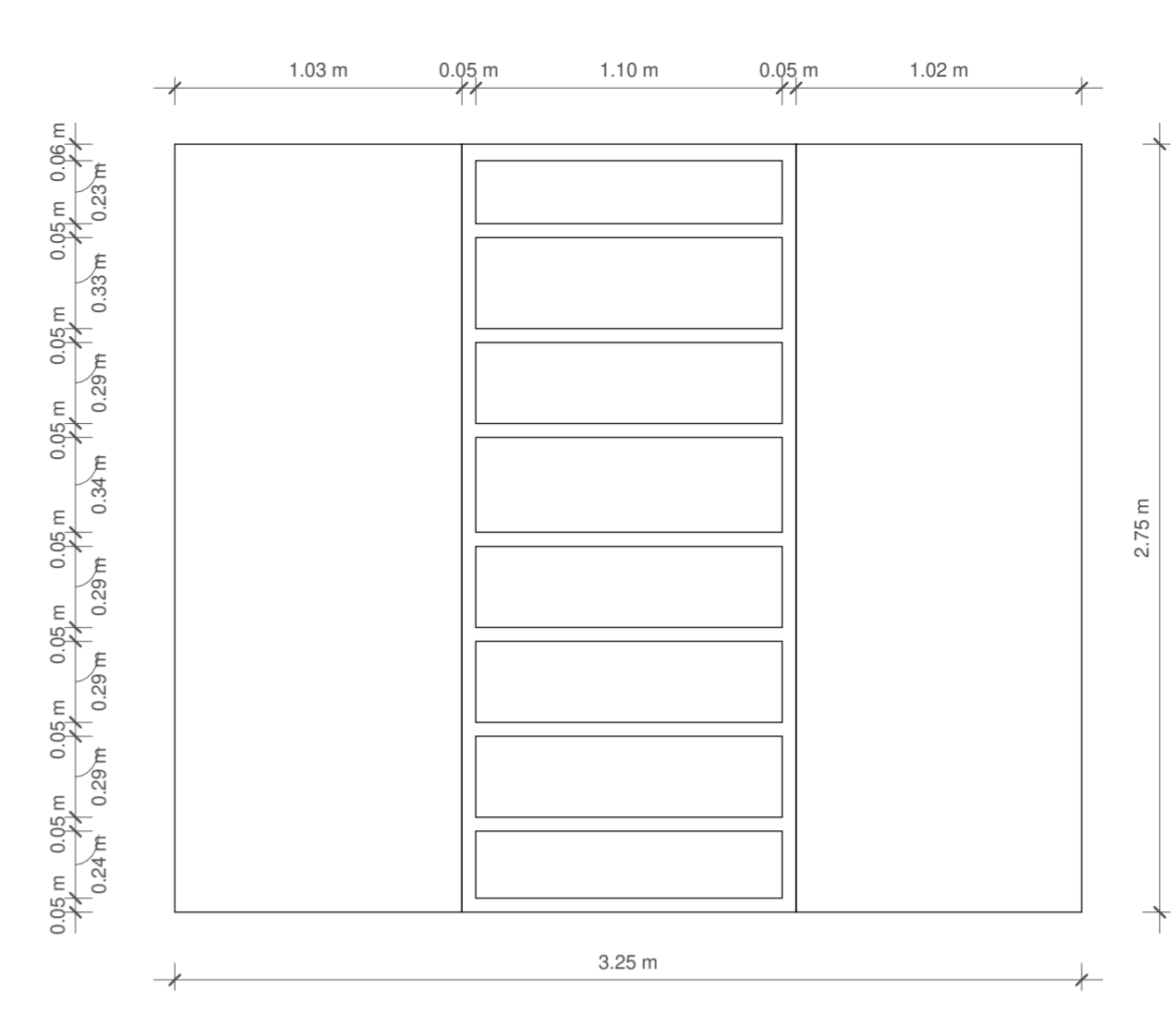

9 Section 27
1 : 25

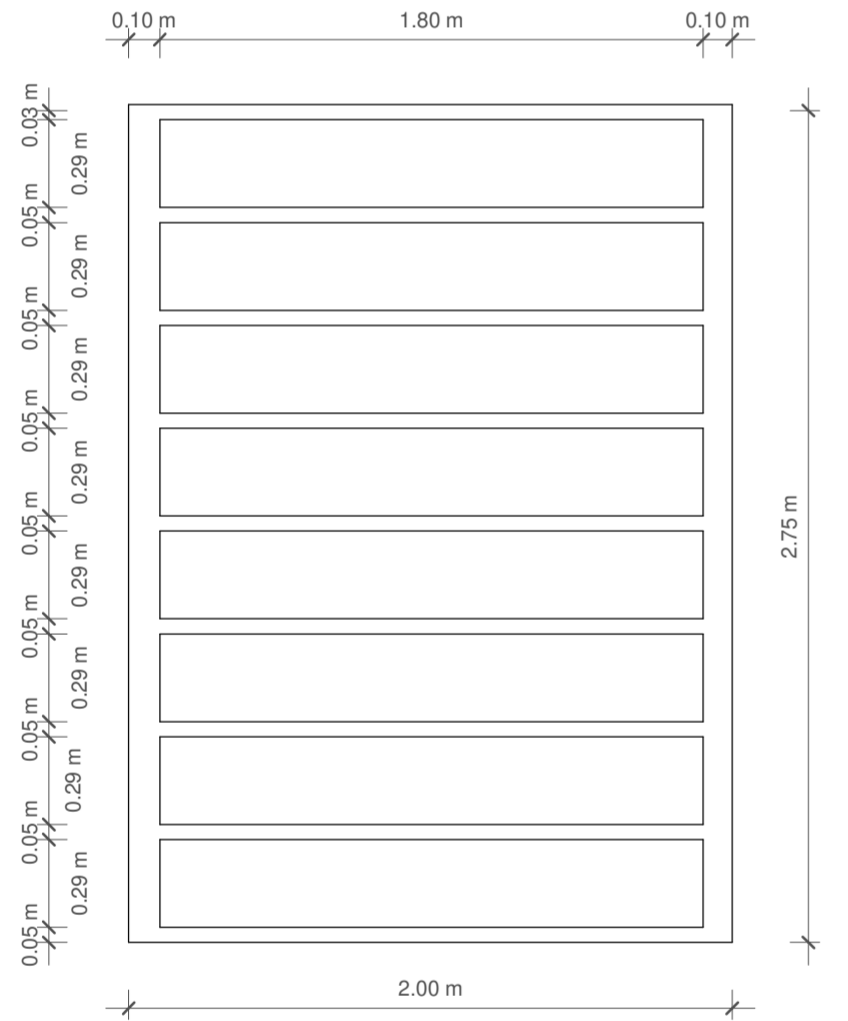

4 Section 22
1 : 25

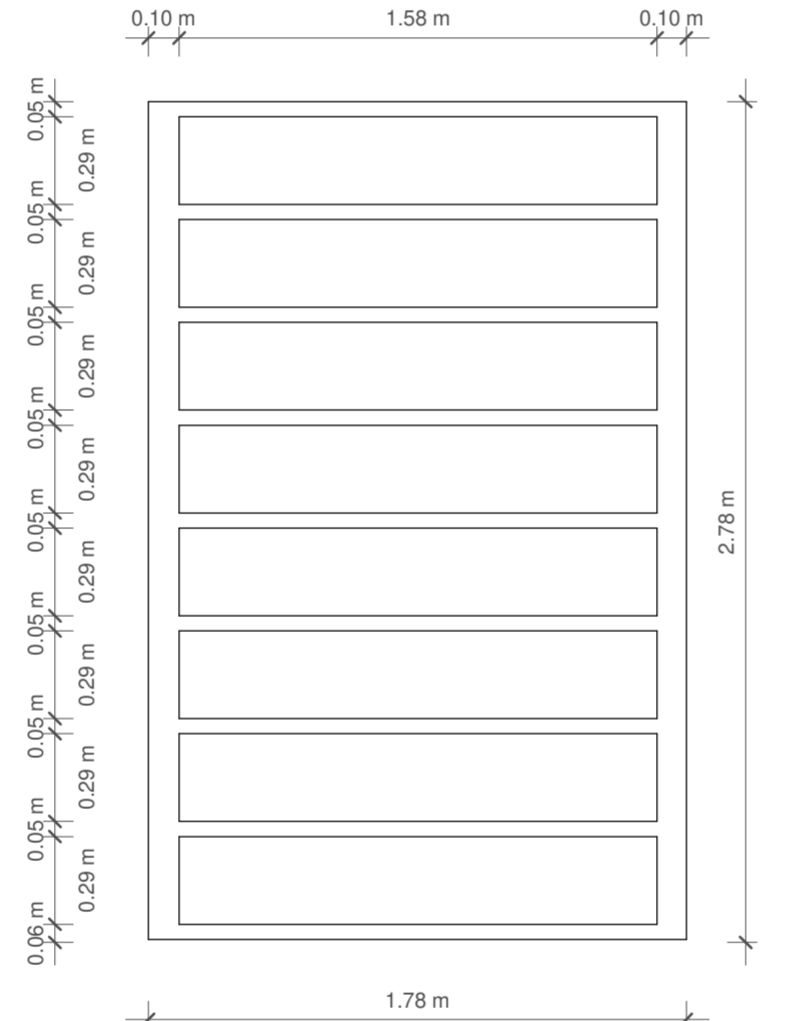

5 Section 23
1 : 25

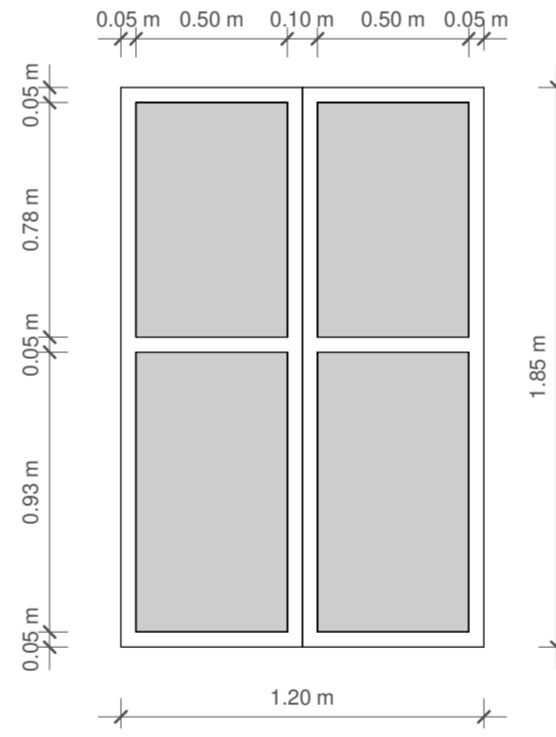

2 Section 20
1 : 25

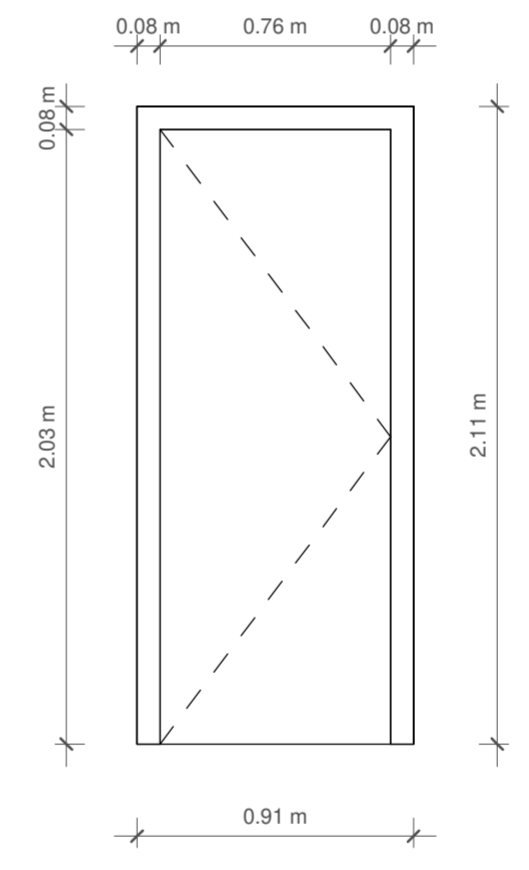

3 Section 21
1 : 25

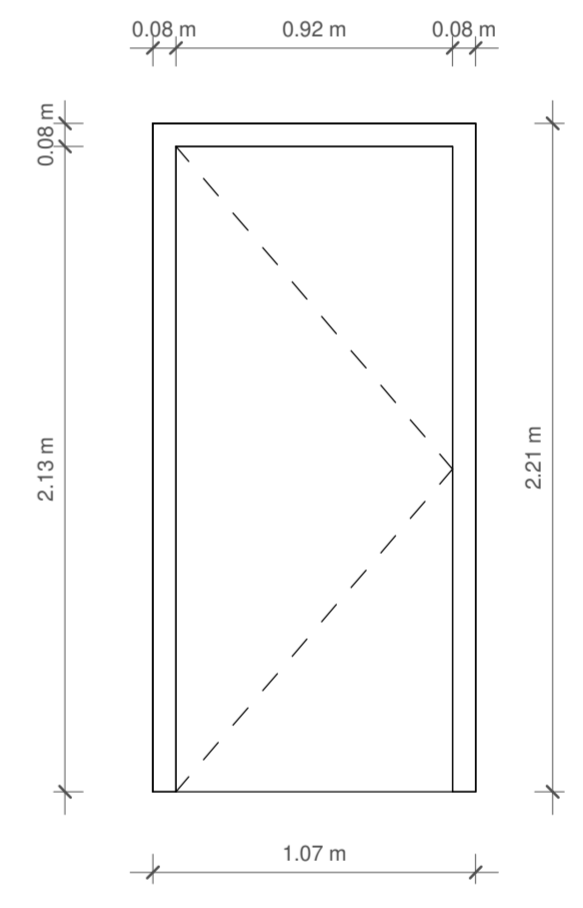

10 Section 28
1 : 25

TIPO	ANCHO	ALTO	TIPO	CANTIDAD	DESCRIPCIÓN
TIPO	ANCHO	ALTO	TIPO	CANTIDAD	TIPO

TIPO	ANCHO	ALTO	TIPO	CANTIDAD	DESCRIPCIÓN
TIPO	ANCHO	ALTO	TIPO	CANTIDAD	TIPO

Fecha: 17/04/2021

De: _____

PLANO: _____

ÁREA DE PROYECTO DE ARQUITECTURA

PROYECTO: _____

REALIZADO POR: _____

DIRIGIDO: _____

CONTIENE:
Vivienda-UE-Cacao_Cuadro de puertas y ventanas

OBSERVACIONES:

FECHA: _____

ESCALA:
Esc: 1:2000

PLANO: _____

De: _____

Fecha: 14/05/2021