

**CENTRO CÍVICO INTEGRAL KANKURUAS**  
Espacio arquitectónico como articulador  
de comunidades segregadas

Diseño y gestión del hábitat territorial  
Proyecto arquitectónico – Diseño proyecto  
Arquitectónico  
César Andres Henriquez Roa  
2021-1



UNIVERSIDAD  
La Gran Colombia

## LOCALIZACIÓN

Bogotá D-C

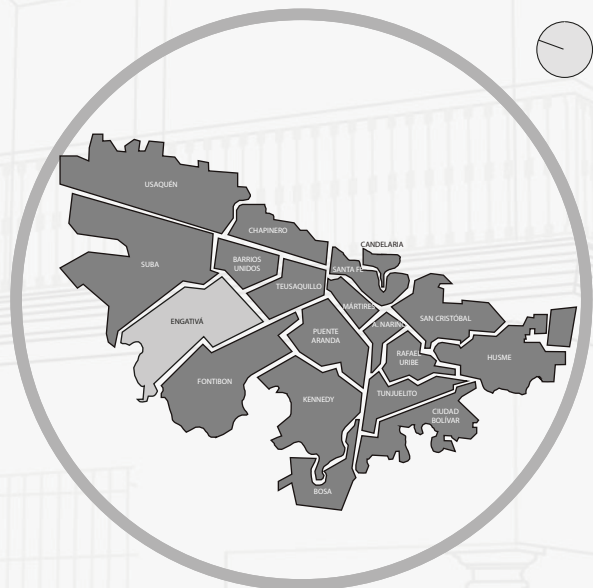

Garcés Navas

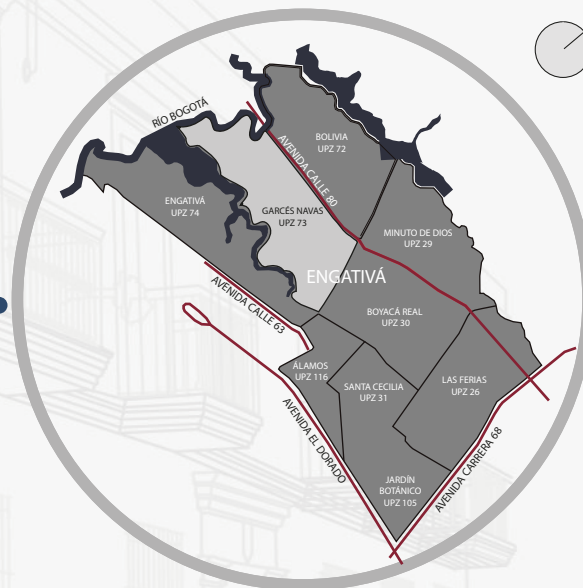

Unir II

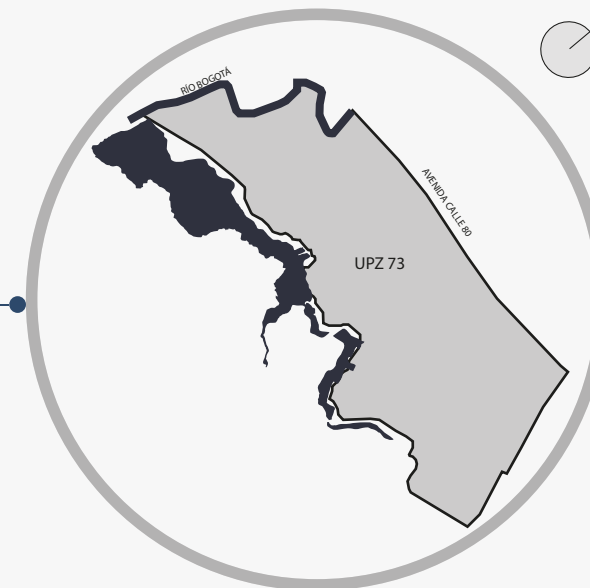

LOCALIDAD DE  
ENGATIVÁ



UPZ 73 - GARCÉS  
NAVAS

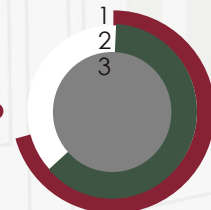

ESTRATIFICACIÓN



POLÍGONO DE  
ESTUDIO



33.792

MUJERES 18.086

HOMBRES 15.706

## OBJETIVOS

### OBJETIVO GENERAL

Proponer un diseño arquitectónico con vocación cívica que promueva la cohesión social de la población del barrio UNIR II y sus sectores aledaños.

### OBJETIVOS ESPECÍFICOS

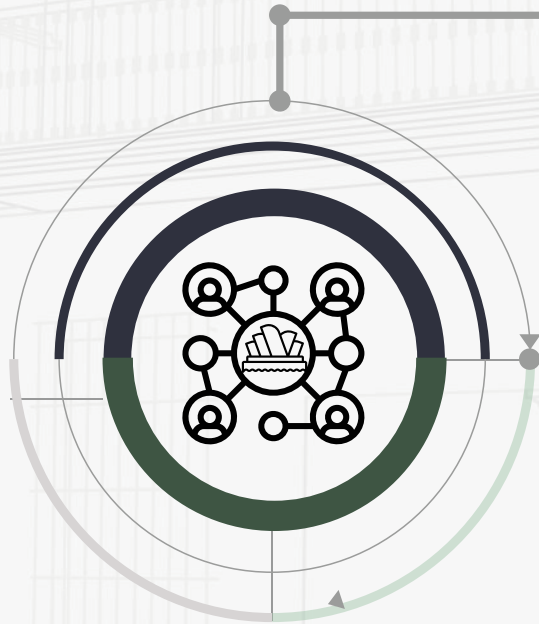

Generar un escenario arquitectónico como eje de integración social.



Activar y vincular mediante transiciones el humedal Jaboque y los barrios aledaños.

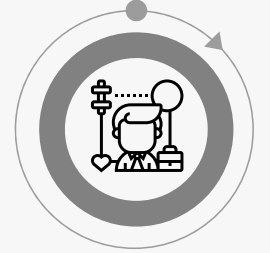

Desarrollar a través de las necesidades espaciales y socio culturales un espacio colectivo en pro de la calidad de vida.

## FORMULACIÓN DE PROBLEMA

### PREGUNTA PROBLEMA

¿Cómo por medio de un espacio arquitectónico cultural se puede promover el desarrollo social y la integración de comunidades segregadas de un barrio de origen informal?

#UNA  
EXPERIENCIA  
DE VIDA





## JUSTIFICACIÓN

### EQUIPAMIENTO DE BIENESTAR COLECTIVO



## POBLACIÓN OBJETIVO

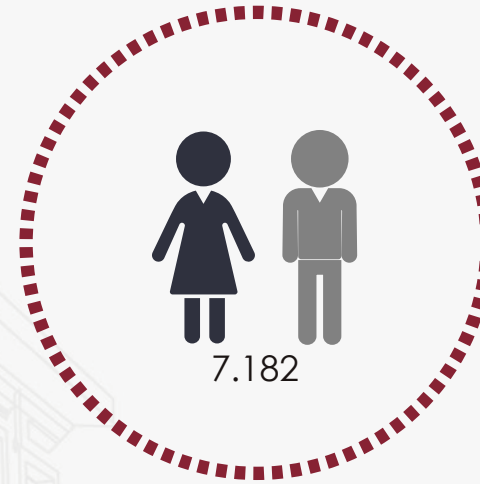
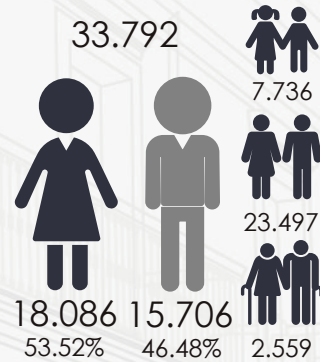

POBLACIÓN ENTORNO  
LOCAL

POBLACIÓN ENTORNO  
BARRIAL

ENGATIVÁ	150.389
POLÍGONO	37.391
UNIR II	7.182

## HIPÓTESIS

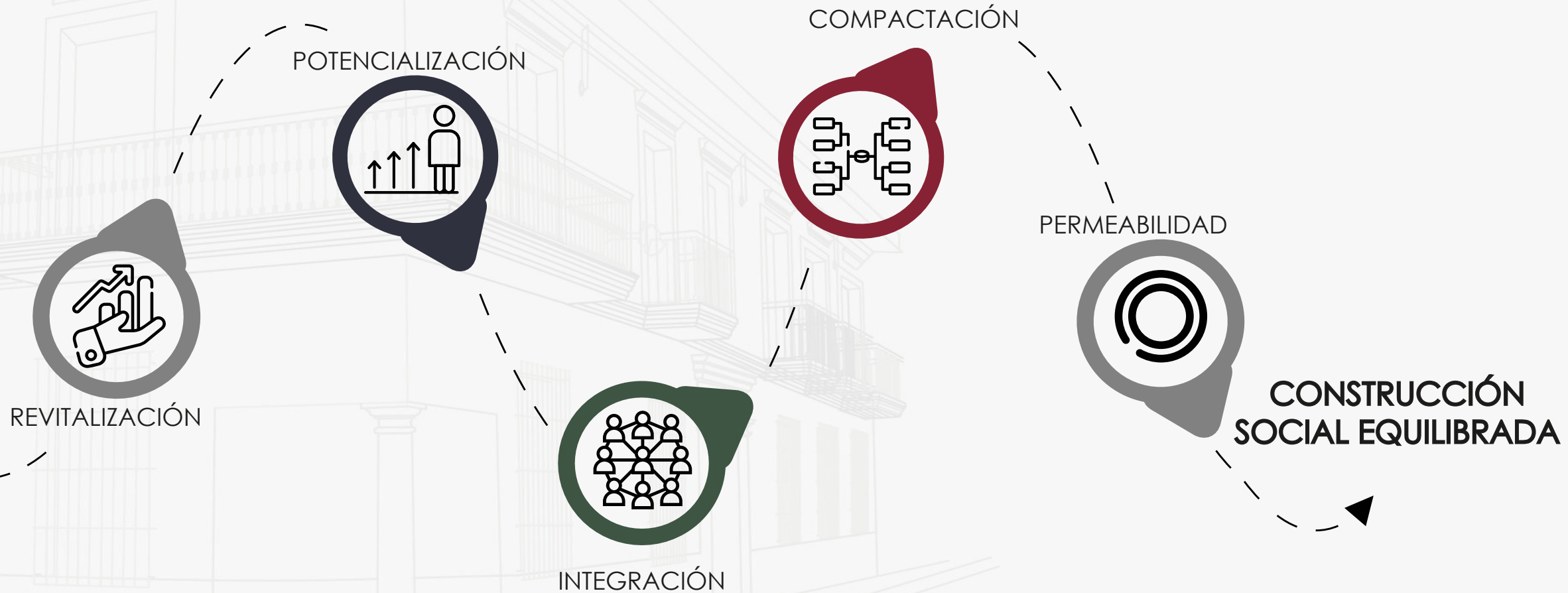

## MARCO HISTÓRICO

Se promueve plan de vivienda de autogestión y autoconstrucción, por medio de la unión nacional independiente y renovadora (UNIR).



Se dio vía libre al proyecto de vivienda, donde se adjudicaron los primeros lotes.

2000

La licencia otorgada para el inicio del proyecto fue suspendida.



Tras 20 años se logra la radicación del proceso de legalización del barrio, para generar un desarrollo progresivo de la infraestructura que el requiere.

2019



1991 - 1992

1994



Se destinaron los predios Calandamia y Altamira para el desarrollo del proyecto.

2003



2006



Se cancela completamente la licencia otorgada por problemas de ilegalidad.

2016



Secretaría del hábitat y planeación validaron que UNIR II tenía las condiciones para legalización emitiendo acto administrativo dejando en firme la legalización.



## MARCO CONCEPTUAL

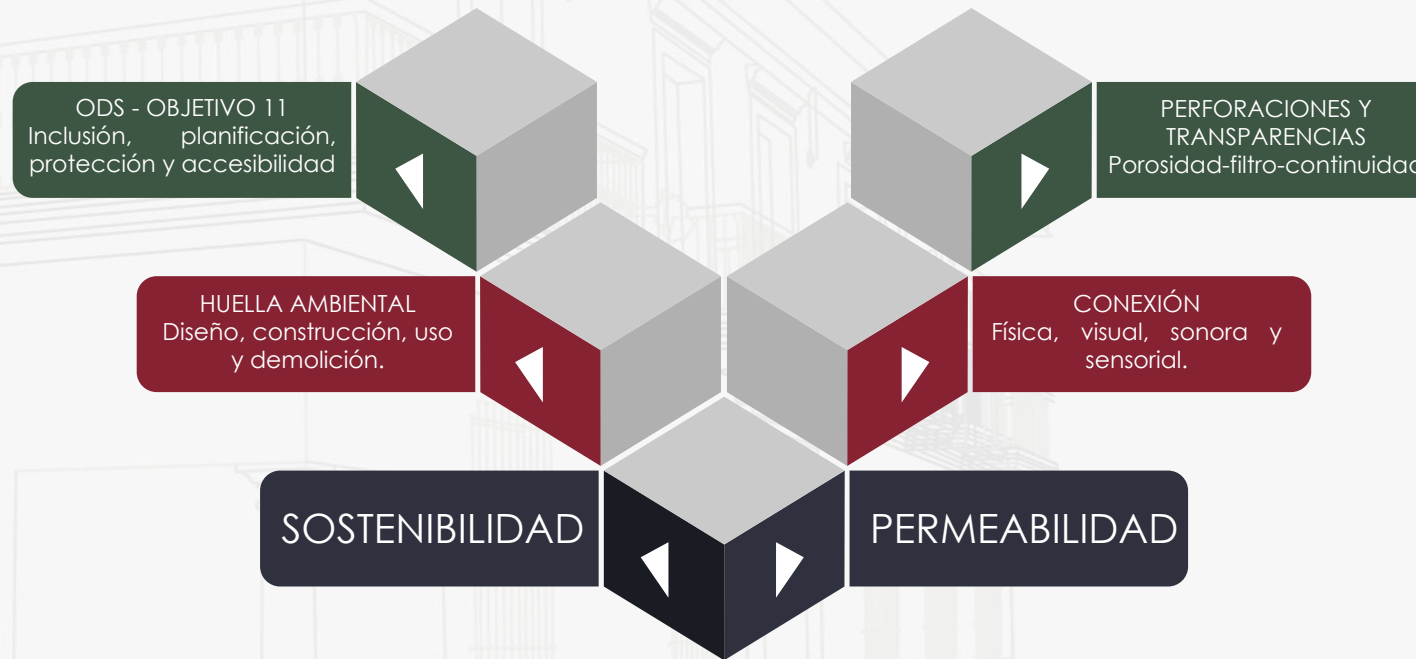

## MARCO TEÓRICO



SEGREGACIÓN



INTEGRACIÓN

MARCO ANALÍTICO - MACRO



NOLLY

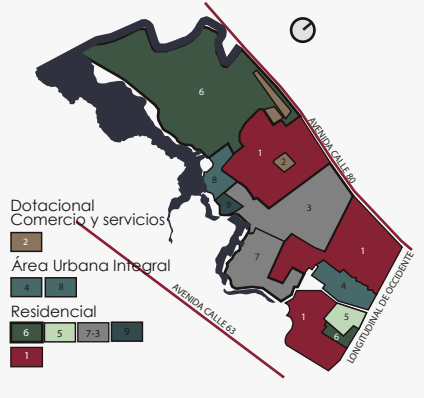

USOS DEL SUELO



ESTRUCTURA ECOLÓGICA



ALTURAS



ESTRUCTURA VIAL

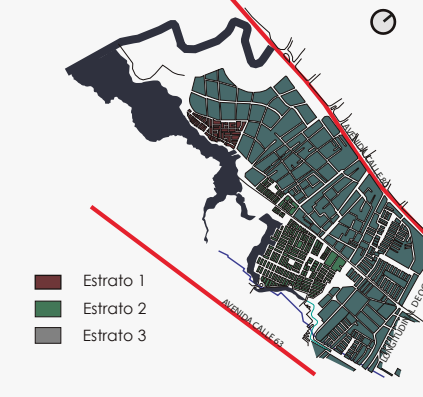

ESTRATIFICACIÓN



# CENTRO CÍVICO INTEGRAL KANKURUAS

Espacio arquitectónico como articulador de comunidades segregadas



UNIVERSIDAD  
La Gran Colombia

## MARCO ANALÍTICO - MESO

### CONDICIONES DEMOGRÁFICAS

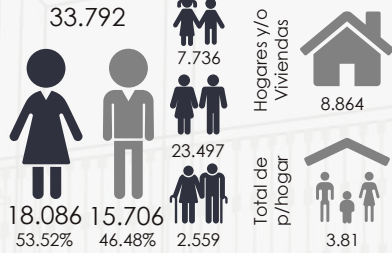

### Tipología de usos

- Residencial consolidada en altura. Área normalizada
- Comercial

- Asentamientos informales con actividad económica puntualizada
- Deterioro y desintegración del ecosistema existente.

- Segregación urbana
- Alto nivel de contaminación ambiental
- Desintegración social

- 1 Unir II
- 2 Gran granada
- 3 Dorado industrial
- 4 El gago
- 5 Villas de Alcalá

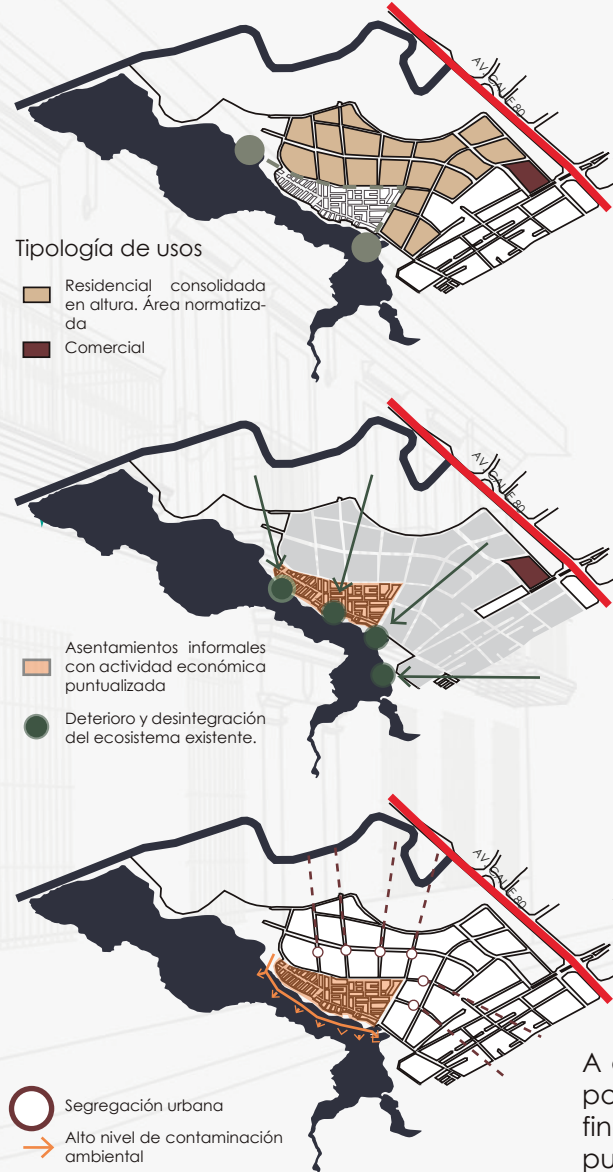
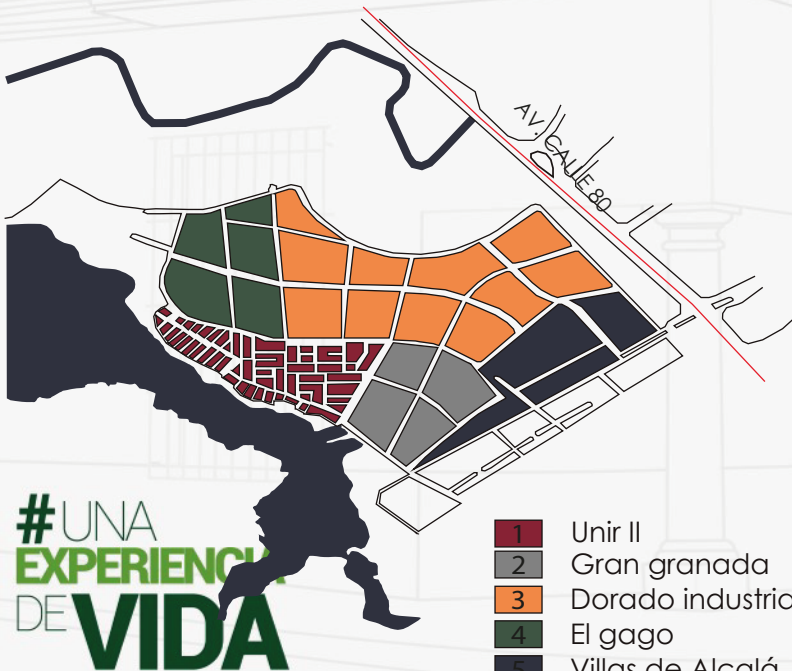

D

- Segregación Económica.
- Ausencia de espacios para la participación ciudadana.

O

- Aumento en las áreas de cesión para la comunidad.
- Construcción de un centro de manejo de residuos.

F

- Existencia de ejemplares endémicas de la sabana de Bogotá.
- Fácil acceso para desarrollo de actividades recreativas pasivas.

A

- Fragilidad del ecosistema
- Vacíos normativos respecto a densidades y suelo urbano.

#UNA  
EXPERIENCIA  
DE VIDA

A diferencia de los otros 4 barrios por los que también esta compuesto el polígono, Unir II durante 20 años estuvo en un proceso de legalización que finalmente se dio bajo resolución No 1702 del 30 de agosto de 2019, y publicada el 5 de septiembre de 2019.



## MARCO ANALÍTICO - MICRO

EJES COMERCIALES

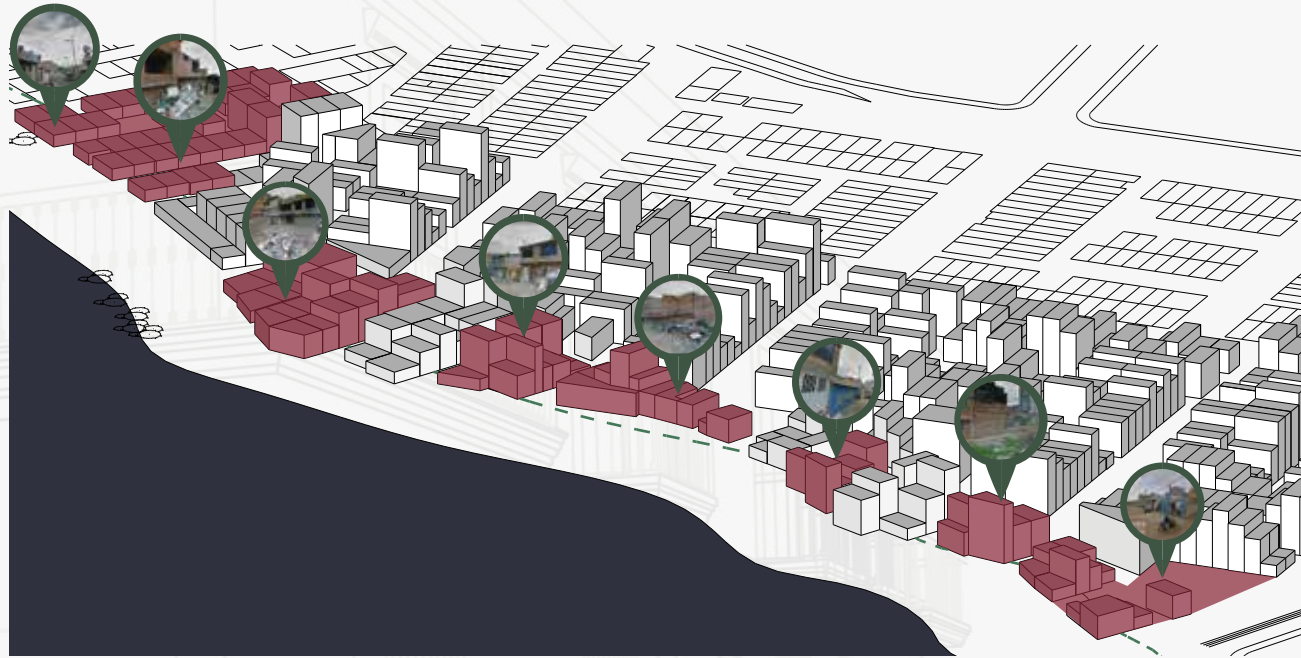
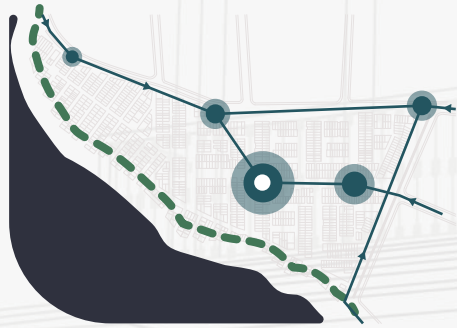

RECORRIDOS VIALES



DEGRADACIÓN AMBIENTAL

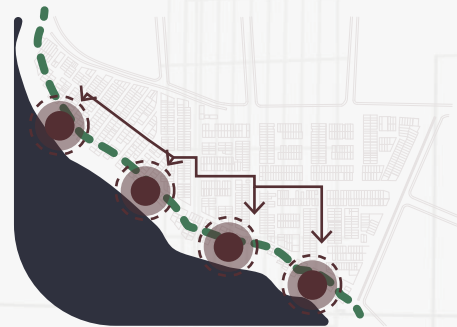

DENSIDAD CONSTRUCTIVA



POBLACIÓN



7.182



#UNA  
EXPERIENCIA  
DE VIDA

## REFERENTE ARQUITECTÓNICO

### COEXIST - Barcelona

Centro socio-cultural religioso para cristianos judíos y musulmanes en Barcelona, denominado como un artefacto urbano capaz de acabar con la discriminación y la marginalidad.

**Arquitectos:** Miquel Pol Barceló  
**Ubicación:** Nou Barris, Barcelona  
**Área:** 3270.0 m<sup>2</sup>  
**Año:** 2014

Respuesta morfológica a las tensiones ambientales

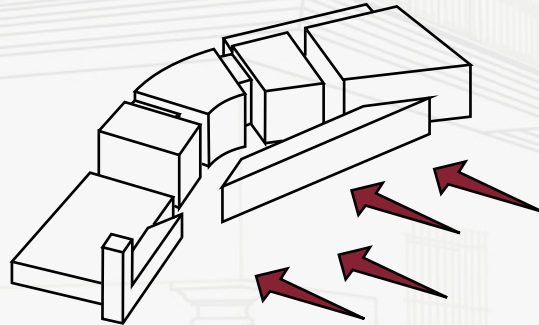

Usos definidos por las alturas de los volúmenes

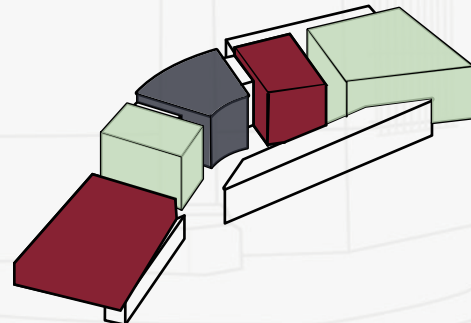

Sustracción de formas para aprovechamientos visuales.

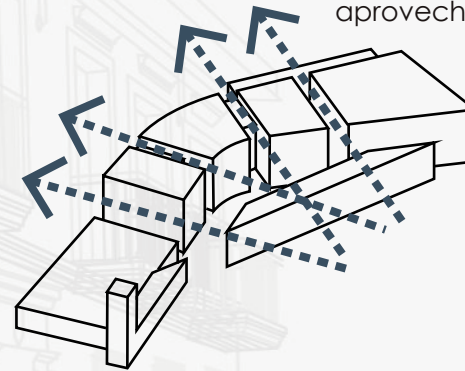

Múltiples accesos y recorridos en la periferia del proyecto

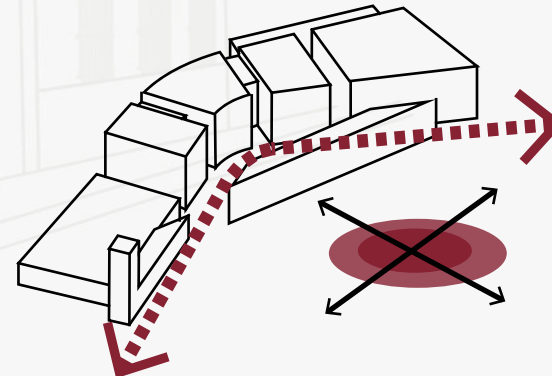

## REFERENTE ARQUITECTÓNICO

### Fábrica de Cultura: Grotão - Sao Paulo

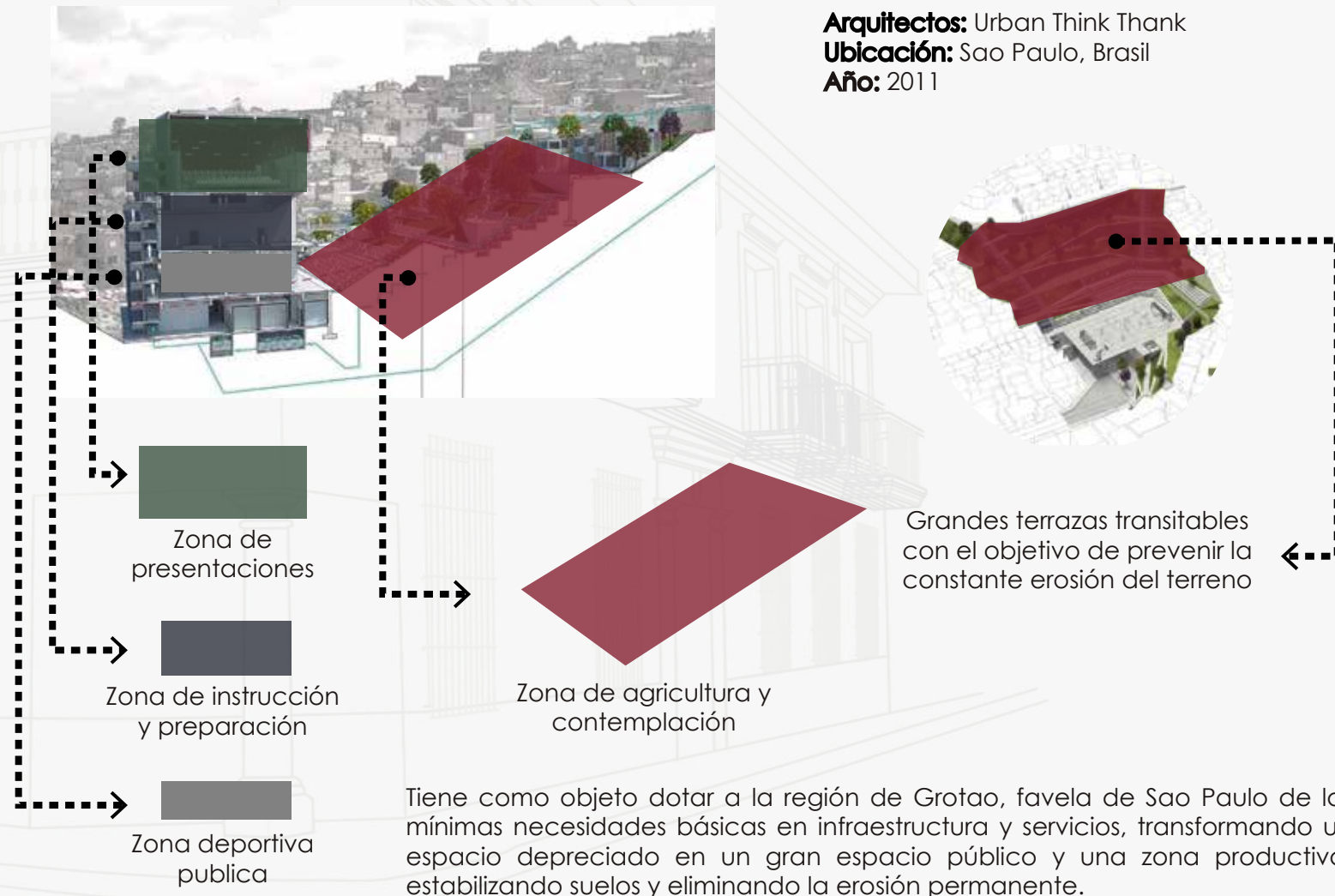



## CARACTERÍSTICAS DEL ÁREA A DESARROLLAR

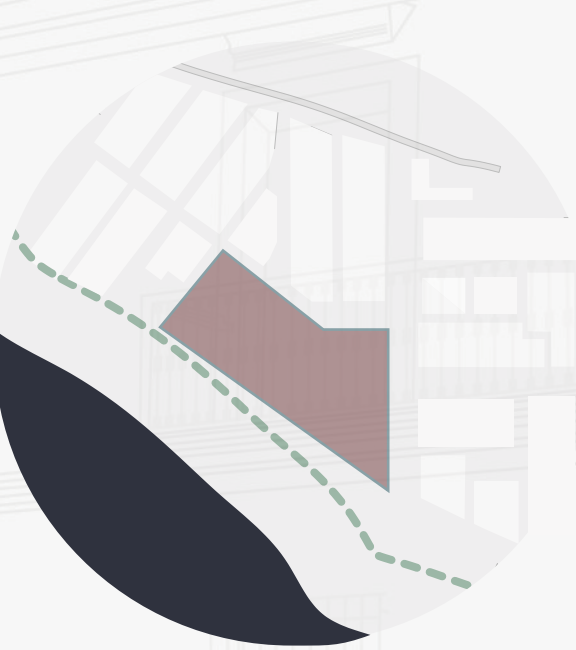

	6.940 M <sup>2</sup>	ÁREA MÁXIMA PERMITIDA (M <sup>2</sup> )
Índice de ocupación	0.6	4.164
Índice de construcción	3.5	14.574
Estacionamiento	1 x 80 m	182
Altura	De la correcta aplicación de los índices de ocupación y construcción.	



Área del predio: 6.940 m<sup>2</sup>



Índice de ocupación (0.6): 4.164 m<sup>2</sup>

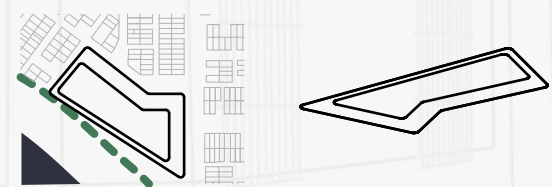

Altura: 4 Pisos

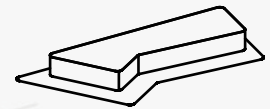

Índice de construcción (3.5): 14.574 m<sup>2</sup>

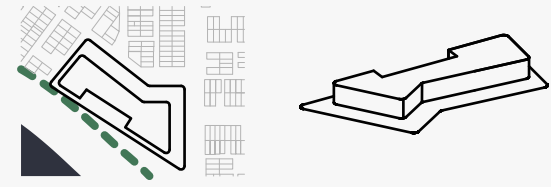



# CENTRO CÍVICO INTEGRAL KANKURUAS

Espacio arquitectónico como articulador de comunidades segregadas



## CRITERIOS DE DISEÑO

TENSIONES AMBIENTALES Y URBANAS

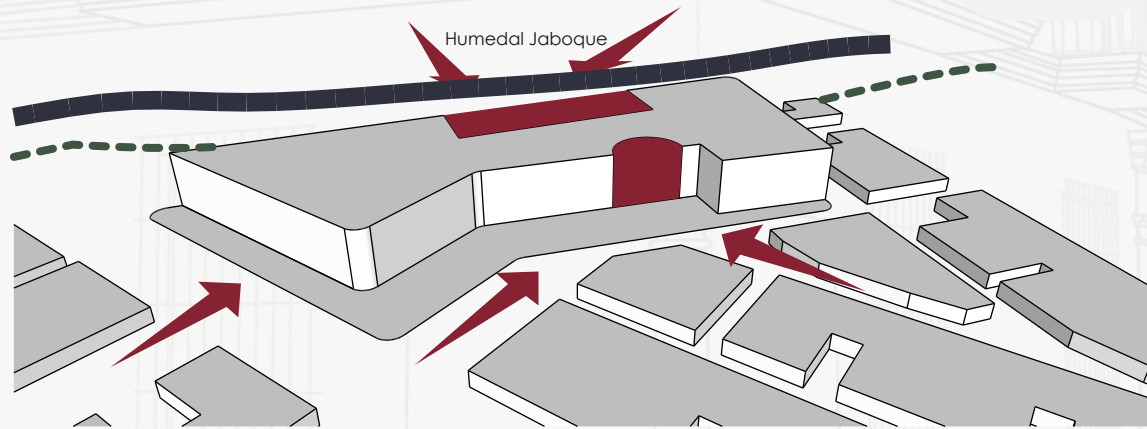

ALTURAS Y VISUALES

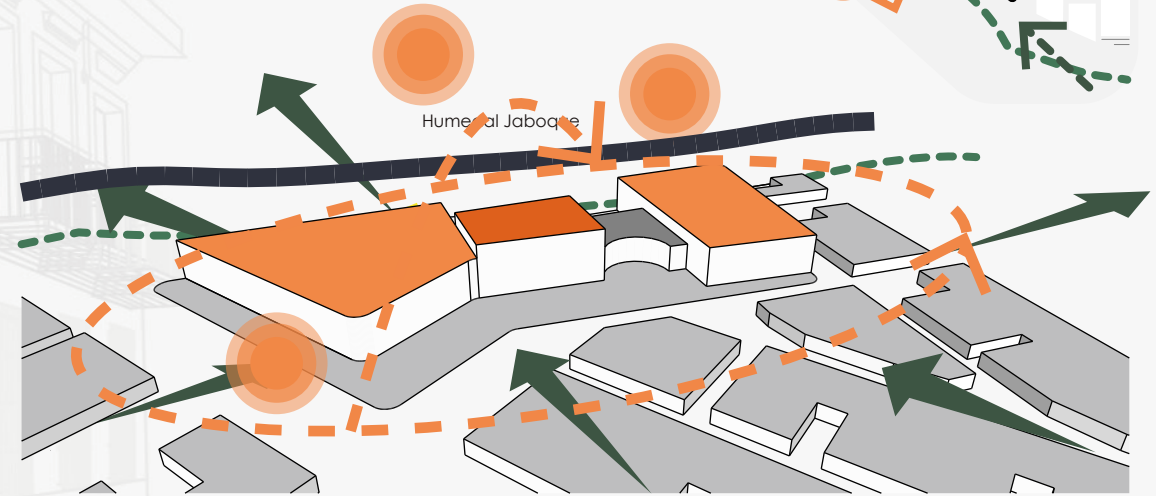

#UNA  
EXPERIENCIA  
DE VIDA

## CRITERIOS DE DISEÑO

PRINCIPIOS ORDENADORES

ESPACIO PÚBLICO

Humedal Jaboque

Humedal Jaboque

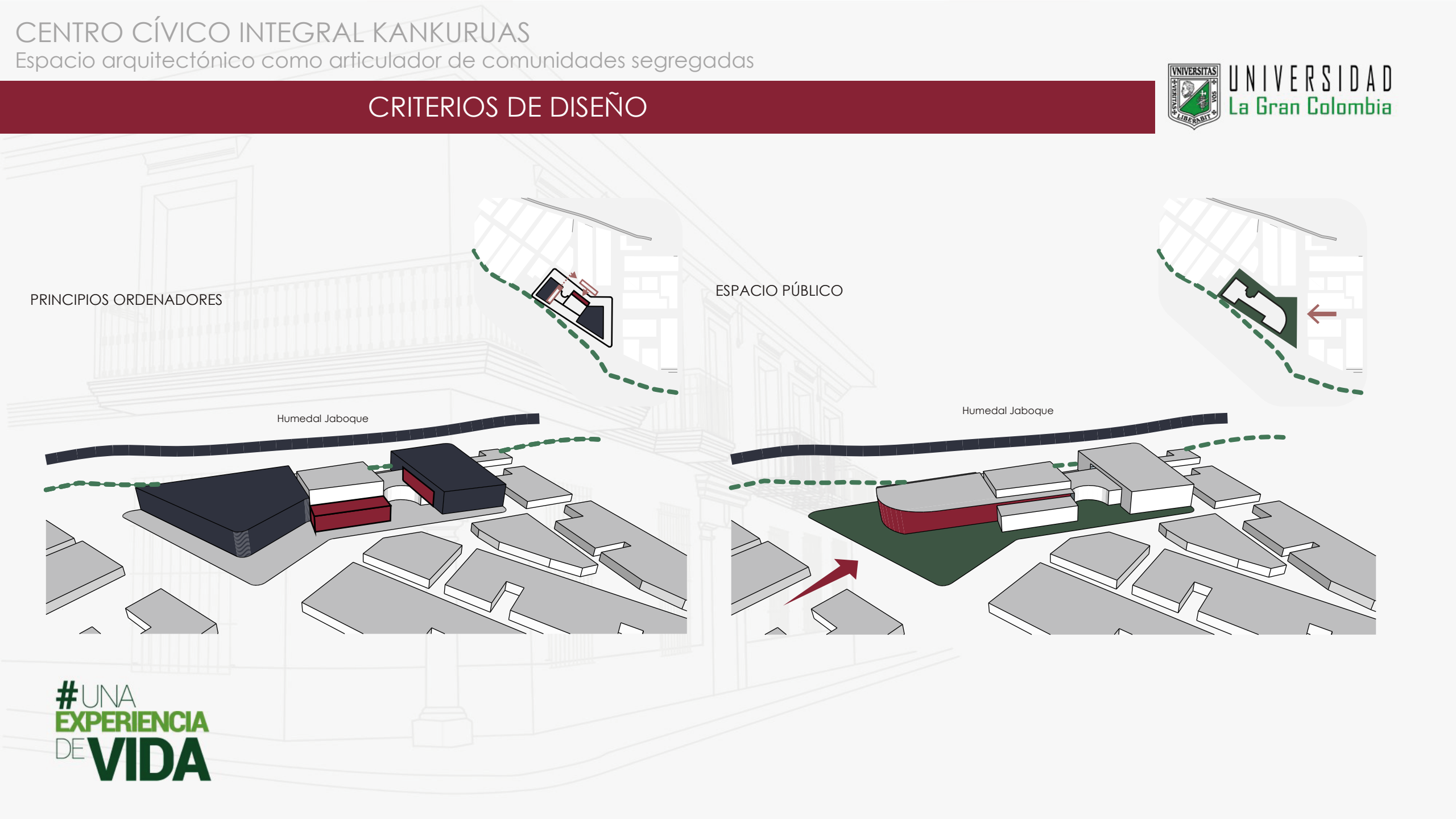

## VOLUMETRÍA RESULTANTE

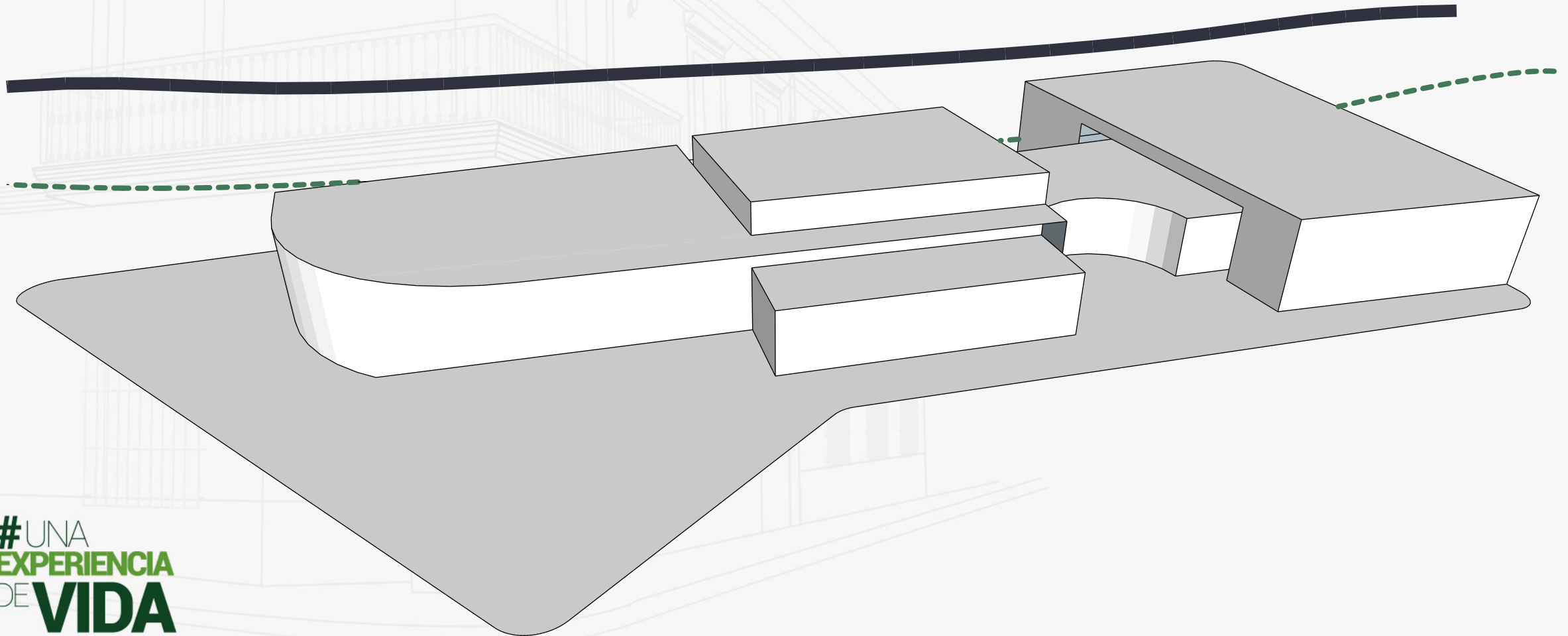

# CENTRO CÍVICO INTEGRAL KANKURUAS

Espacio arquitectónico como articulador de comunidades segregadas



UNIVERSIDAD  
La Gran Colombia

## APROXIMACIÓN URBANA

ESTADO ACTUAL



PROPUESTA



#UNA  
EXPERIENCIA  
DE VIDA



# CENTRO CÍVICO INTEGRAL KANKURUAS

Espacio arquitectónico como articulador de comunidades segregadas



## APROXIMACIÓN URBANA

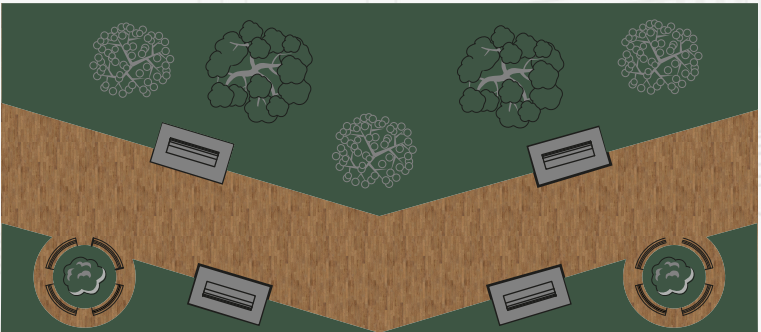

PERFIL VIAL PROPUESTO

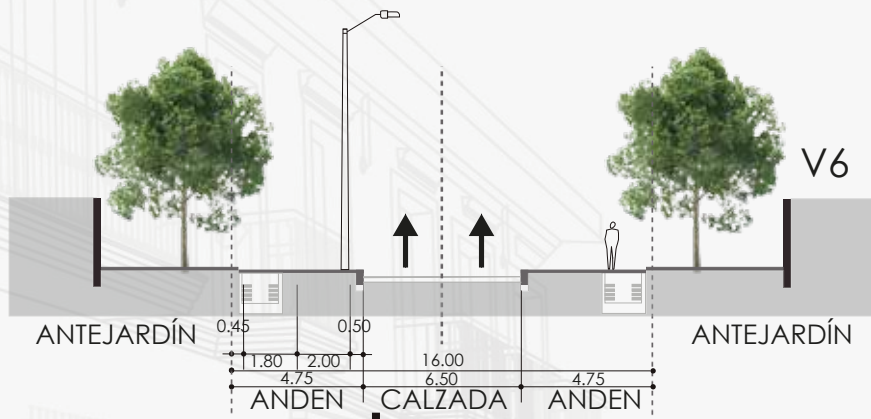

CONTINUIDAD CICLO RUTA PLAN PARCIAL LOS CEREZOS

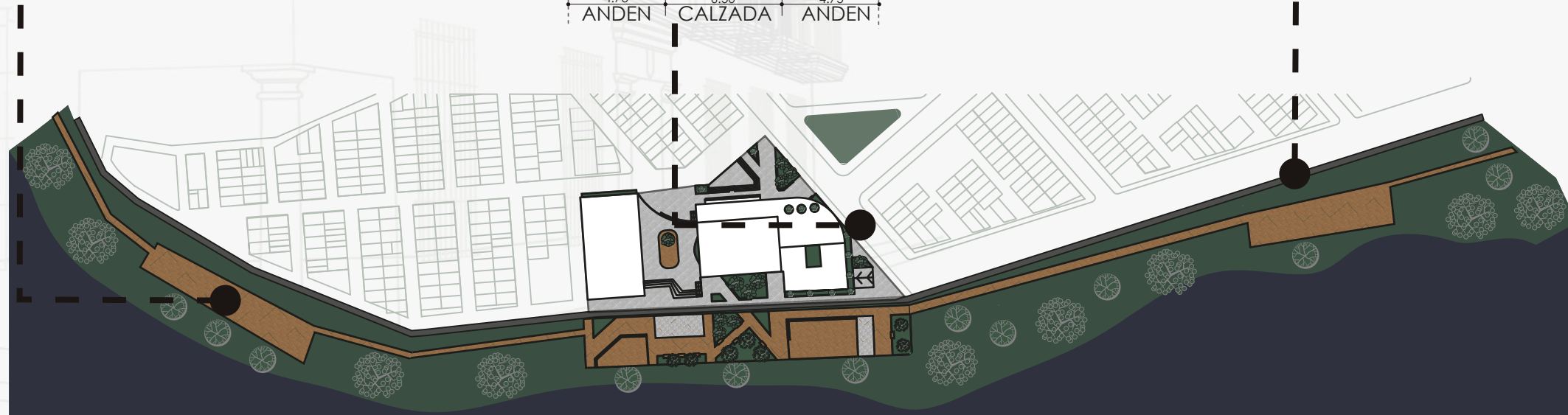
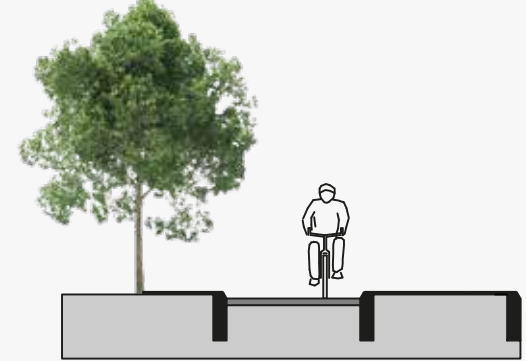

#UNA EXPERIENCIA DE VIDA

## ARBORIZACIÓN



CEDRO



ALISO

Altura Maxima: 20 Metros

Funciones:

- Bienestar físico y psicológico.
- Control de erosión y mejoramiento de suelos.
- Conformación de espacios.
- Atenuación de vientos y olores.

Espacios Arborizables:

- Rondas, humedales y lagos.
- Plazas y plazoletas.



SIETE CUEROS



MANO DE OSO

Altura Maxima: 10 Metros

Funciones:

- Bienestar físico y psicológico.
- Aporte estético, cultural y simbólico.
- Conformación de espacios.
- Atenuación de vientos y olores.

Espacios Arborizables:

- Rondas, humedales y lagos.
- Plazas, plazoletas y parques



ARRAYÁN



SAUCO

Altura Maxima: < 5 Metros

Funciones:

- Bienestar físico y psicológico.
- Aporte estético, cultural y simbólico.
- Recreación y deporte.

Espacios Arborizables:

- Rondas, humedales y lagos.
- Plazas, plazoletas y parques
- Antejardines.
- Ciclorutas.



## IMPLANTACIÓN



# CENTRO CÍVICO INTEGRAL KANKURUAS

Espacio arquitectónico como articulador de comunidades segregadas



## ORGANIGRAMA ARQUITECTÓNICO

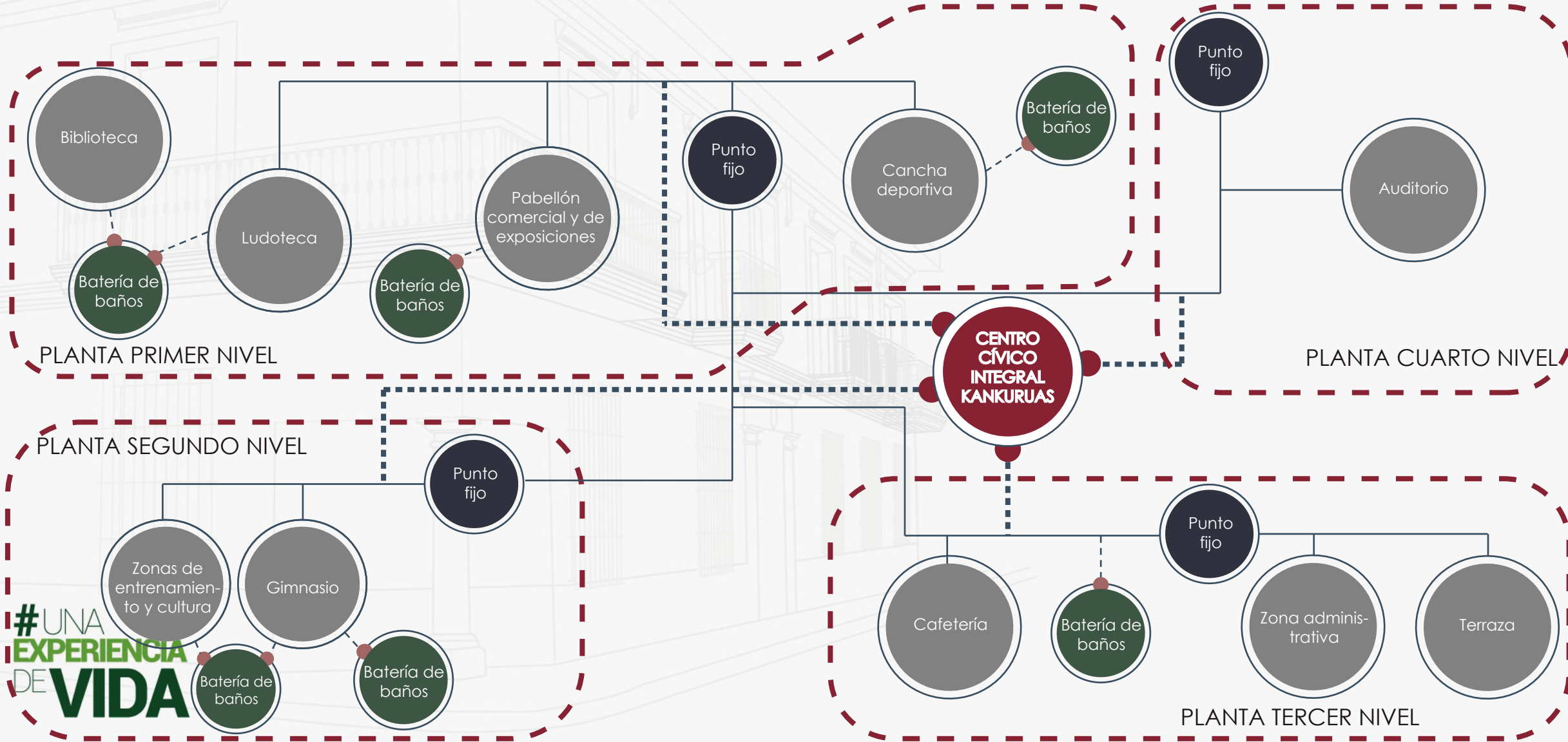

#UNA EXPERIENCIA DE VIDA



## VEGETACIÓN

### Tipo de implantación

Se redireccionaran los vientos con apoyo de la arbolización ubicada en el espacio publico. La arbolización se dispondrá en forma de banco en el frente y el costado del proyecto, para generar ventilación cruzada.

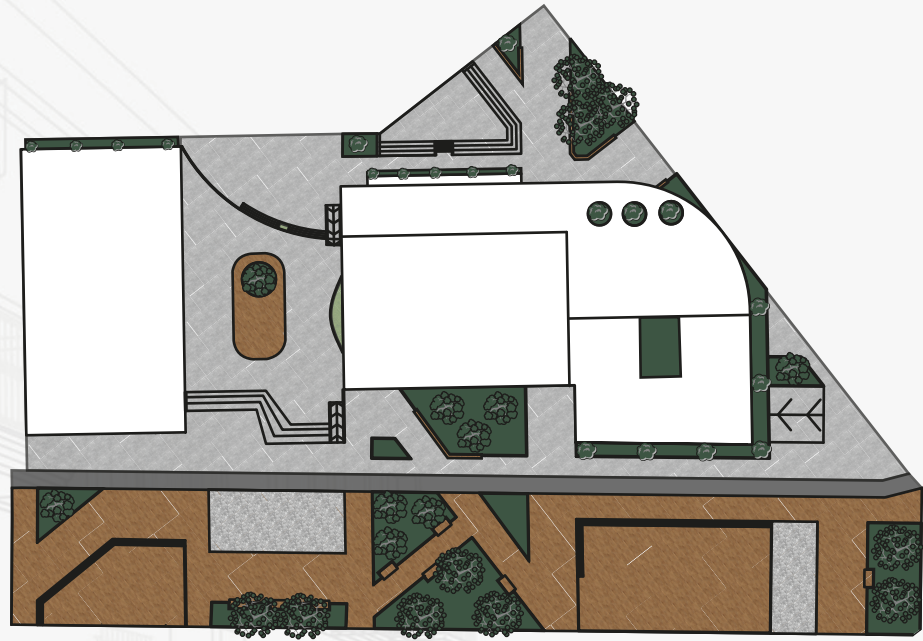

Saúco



Siete cueros



Arrayán



15 mts

10 mts

5 mts

USO

CERRAMIENTO

SENDEROS

ALAMEDA

## RECOLECCIÓN DE AGUAS LLUVIAS

Se realiza la recolección de aguas lluvia desde la cubierta, continuando por ductos dirigidos al tanque de almacenamiento, allí mediante tratamiento por filtros se reutilizara para ser usada en la descarga de sanitarios



## INCIDENCIA SOLAR

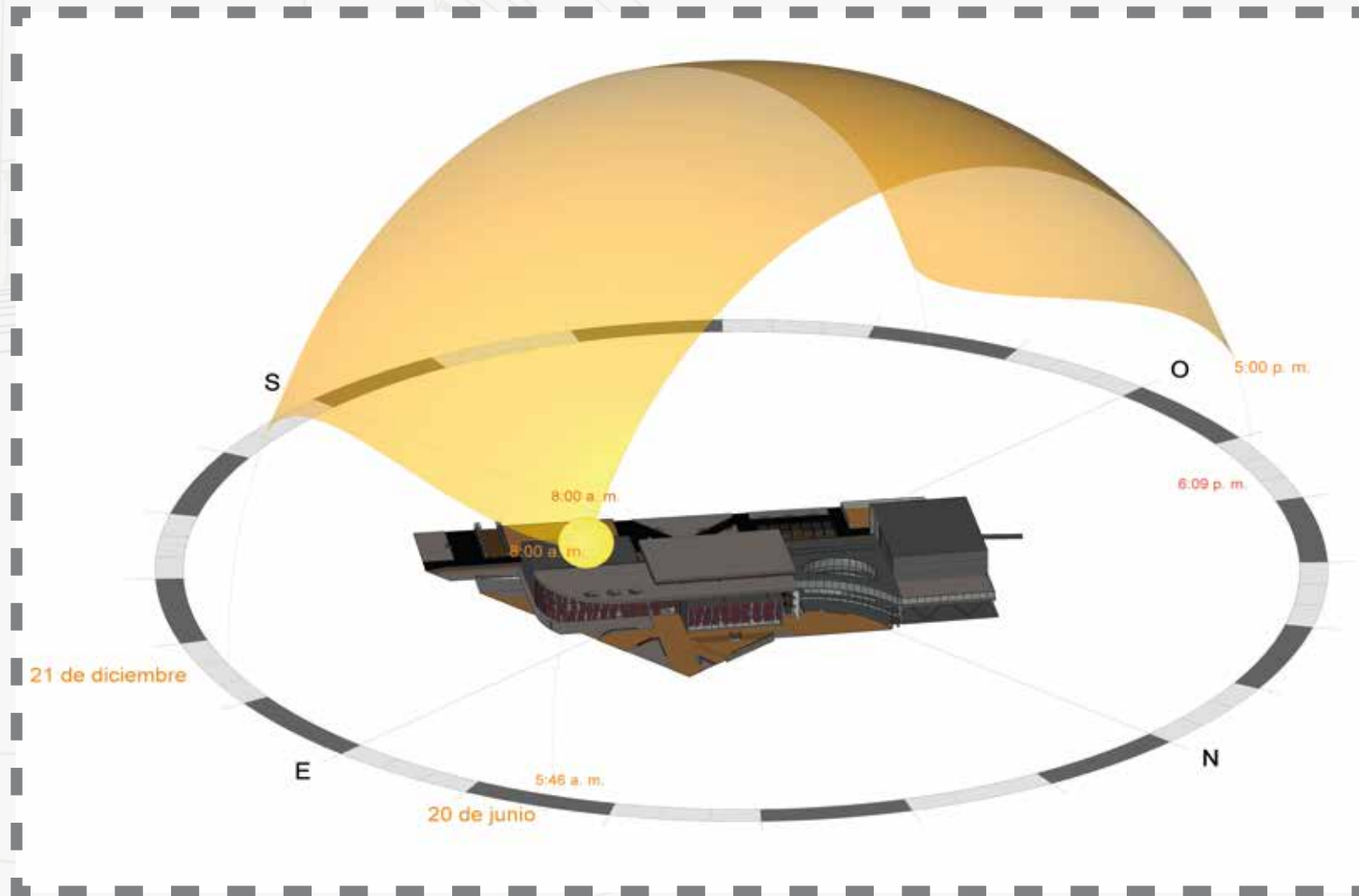



# CENTRO CÍVICO INTEGRAL KANKURUAS

Espacio arquitectónico como articulador de comunidades segregadas



## DIAGRAMA DE USOS

Buscando una oportunidad de crecimiento cognitivo, económico y social se proponen áreas de integración, transferencia y comunicación en las que se estimulen la cohesión social.

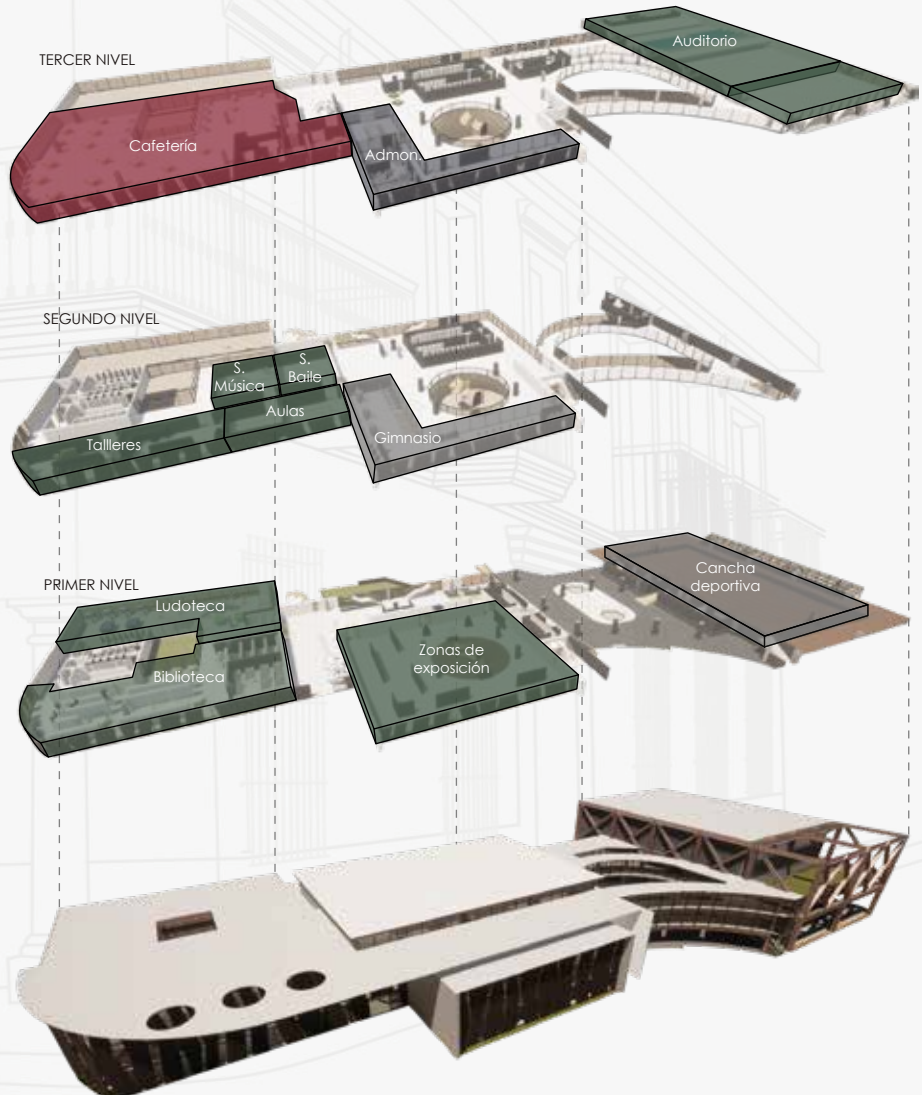

- Comercio
- Cultura
- Deporte
- Administrativo

#UNA EXPERIENCIA DE VIDA



## DIAGRAMA DE ACCESOS Y ZONAS DE SERVICIO

 Zonas de servicio

Se disponen zonas de servicio en todas las plantas del proyecto.

 Accesos

Se plantea la entrada principal por la carrera 123, para generar conexión con el espacio público y el Jaboque, se plantean accesos peatonales por la calle 76 y la calle 73.

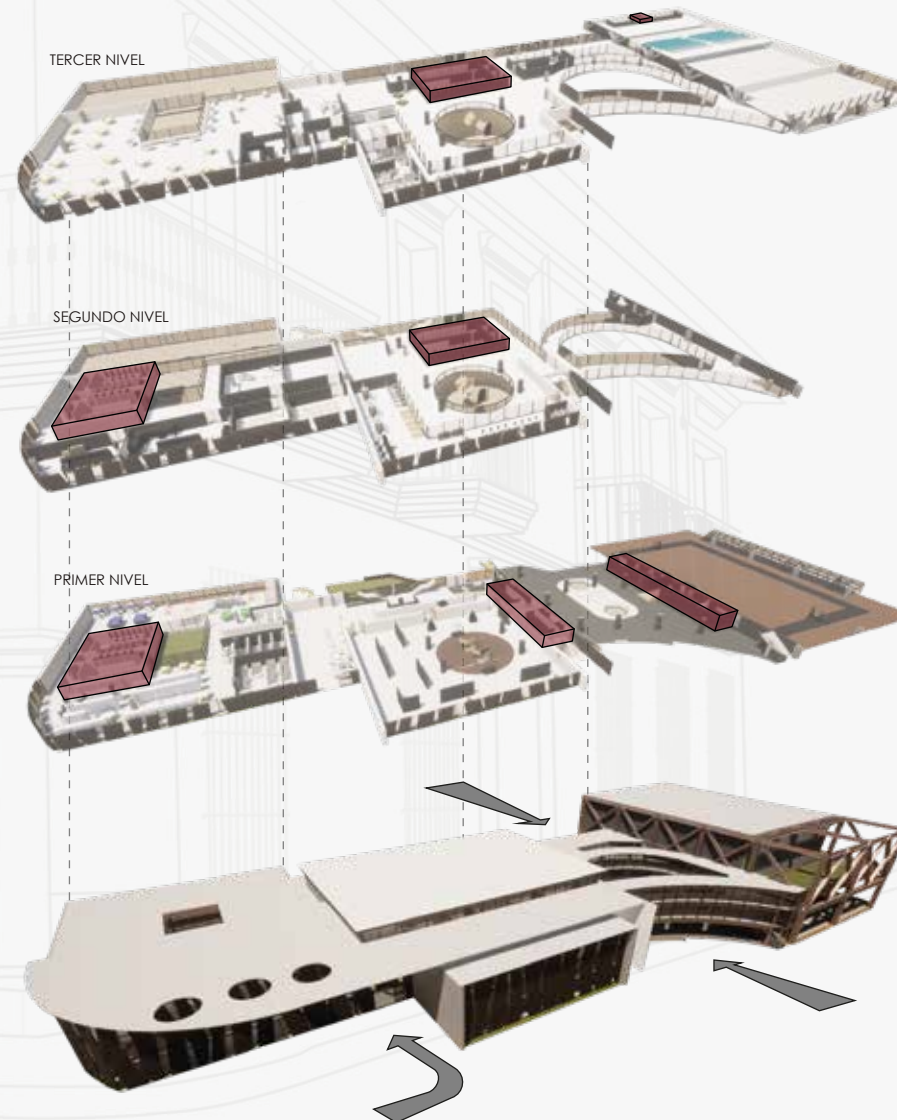

## DIAGRAMA DE CIRCULACIONES



Punto fijo

Se propone 1 punto fijo central compuesto por dos escaleras y dos ascensores con la intención de que el recorrido desde cada área del proyecto sea equidistante.

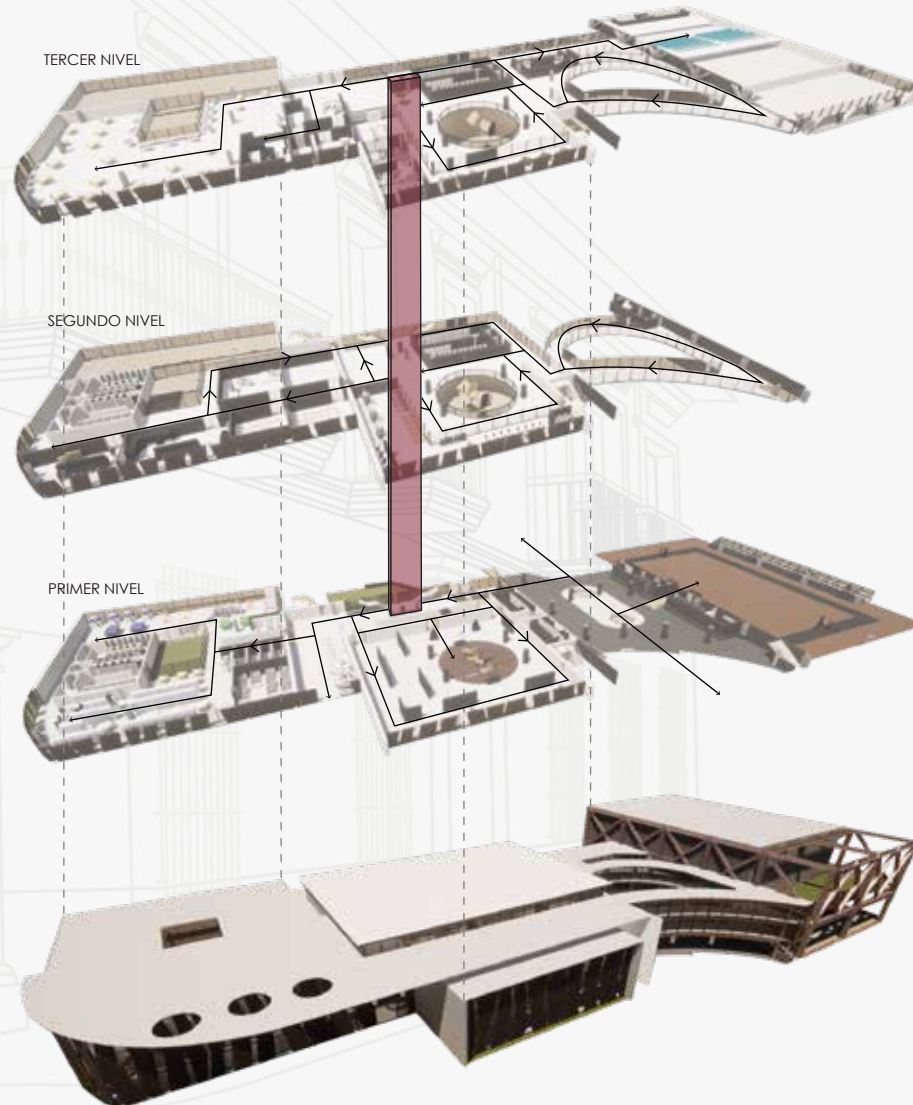

Circulaciones

La circulación horizontal funciona de manera lineal y juega con la morfología del proyecto, lo cual genera permanencias hacia ambos costados del mismo.

## PLANIMETRÍA SOTANO

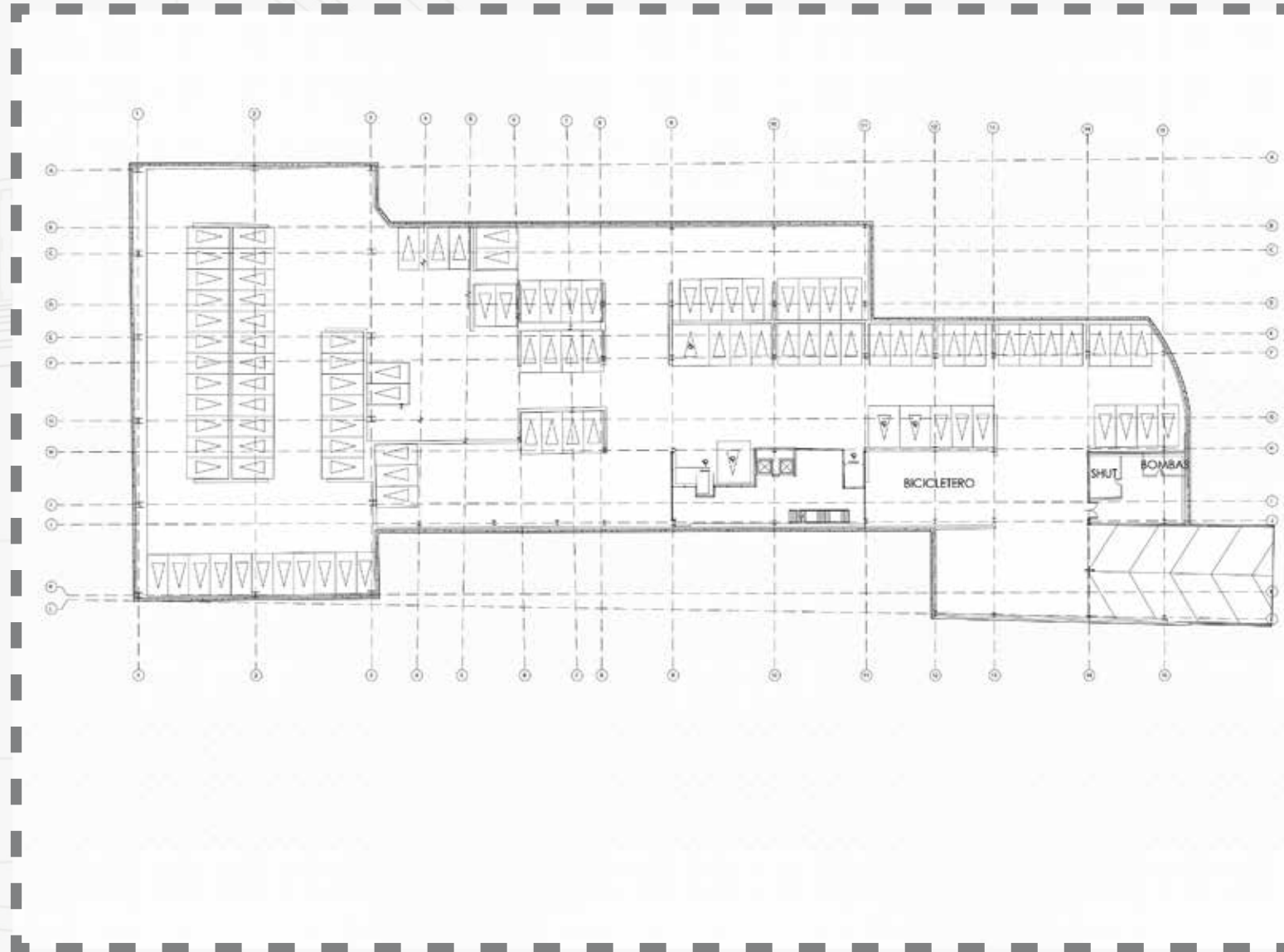



# CENTRO CÍVICO INTEGRAL KANKURUAS

Espacio arquitectónico como articulador de comunidades segregadas

## PLANIMETRÍA PRIMER NIVEL



UNIVERSIDAD  
La Gran Colombia

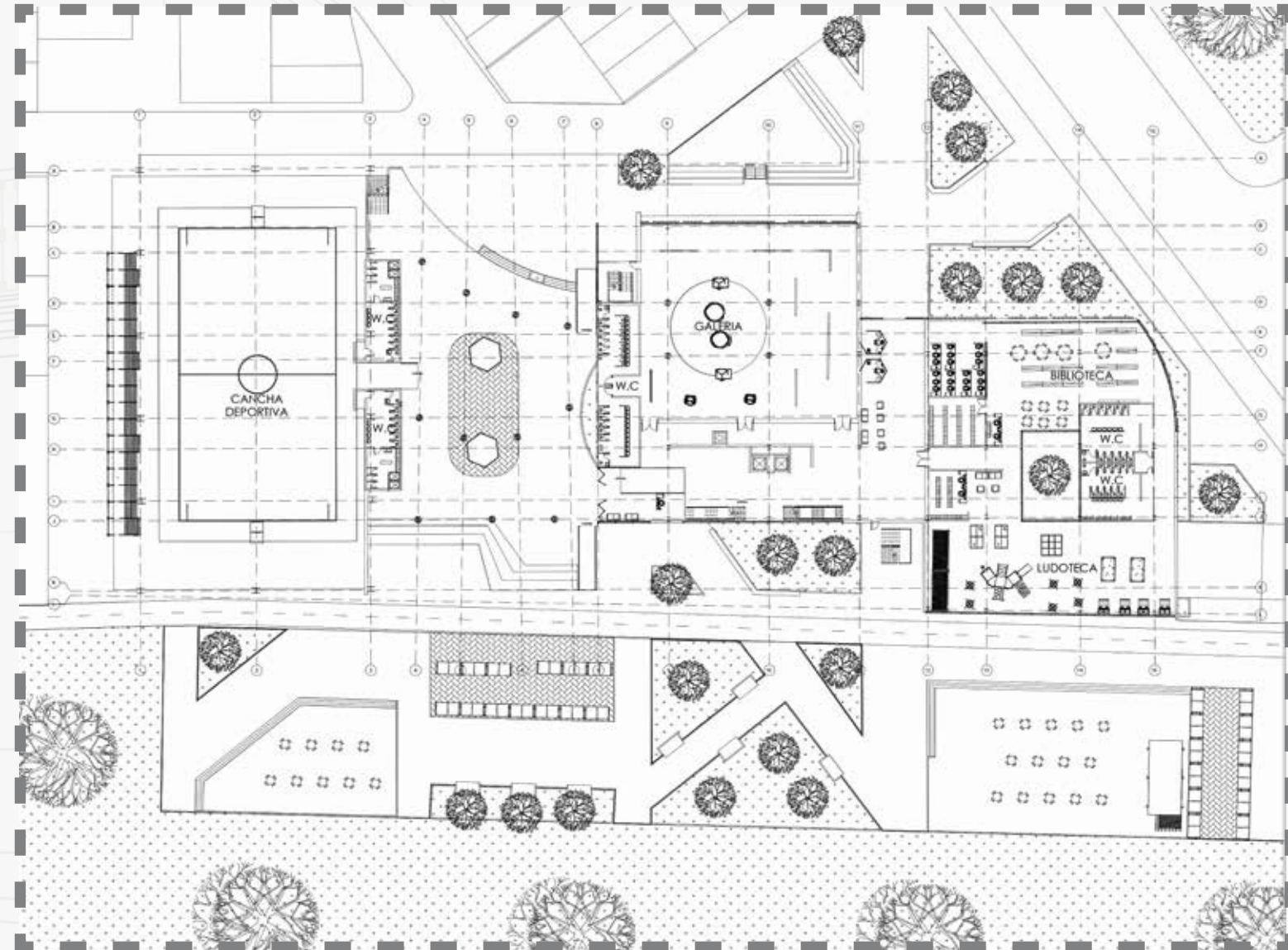

#UNA  
EXPERIENCIA  
DE VIDA



## PLANIMETRÍA SEGUNDO NIVEL

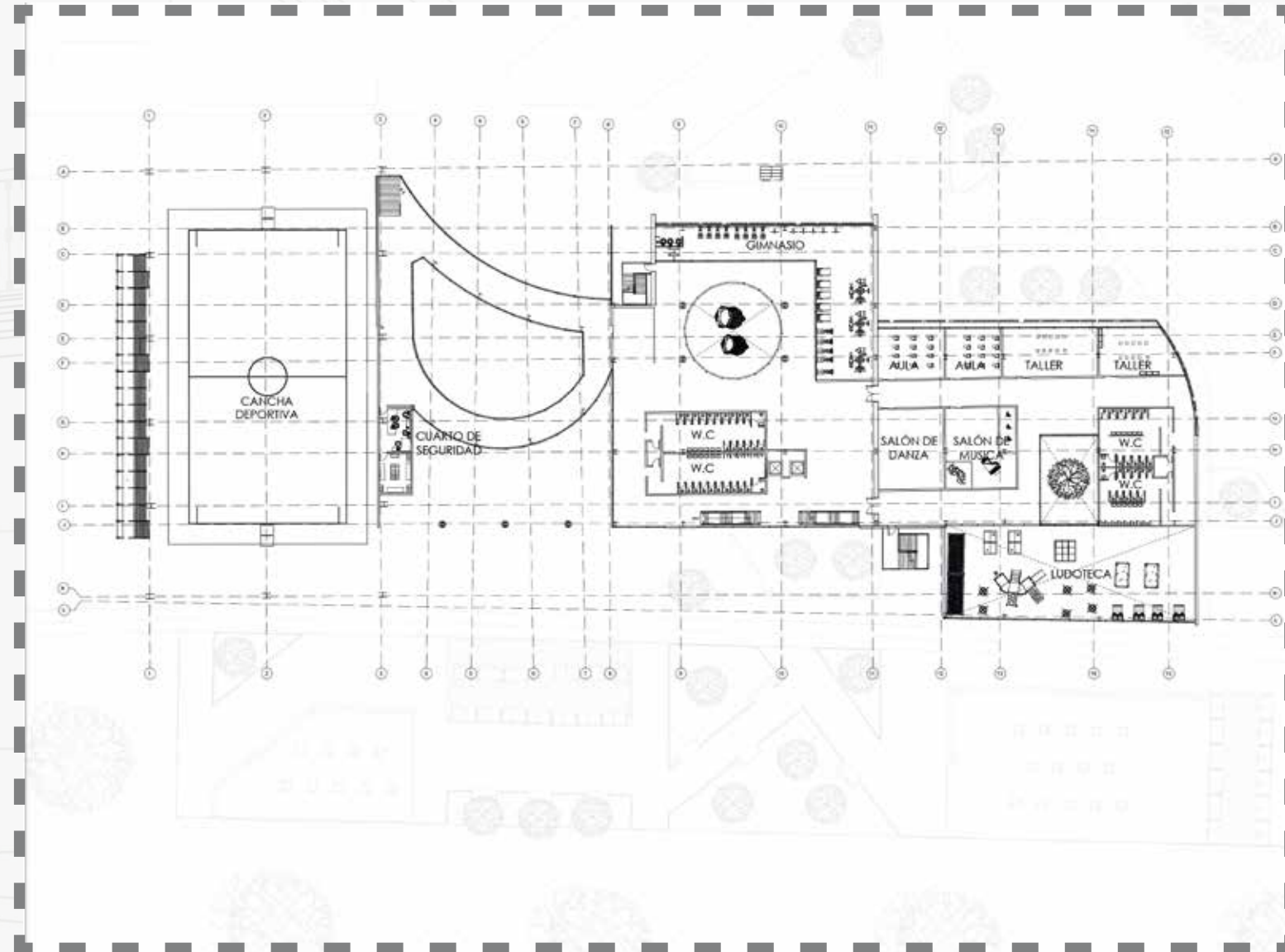

## PLANIMETRÍA TERCER NIVEL

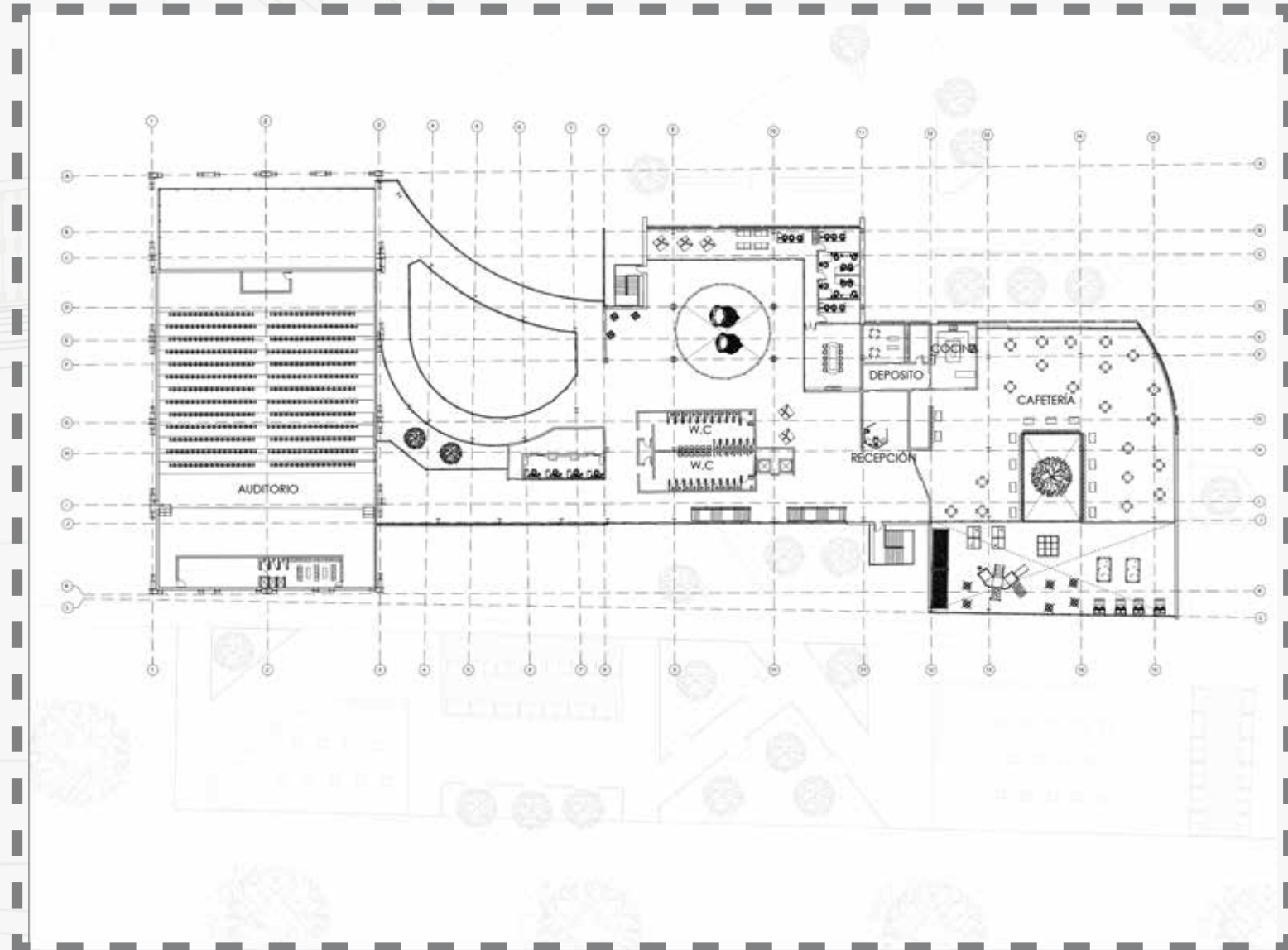

# CENTRO CÍVICO INTEGRAL KANKURUAS

Espacio arquitectónico como articulador de comunidades segregadas



UNIVERSIDAD  
La Gran Colombia

## CORTES



#UNA  
EXPERIENCIA  
DE VIDA



## FACHADAS

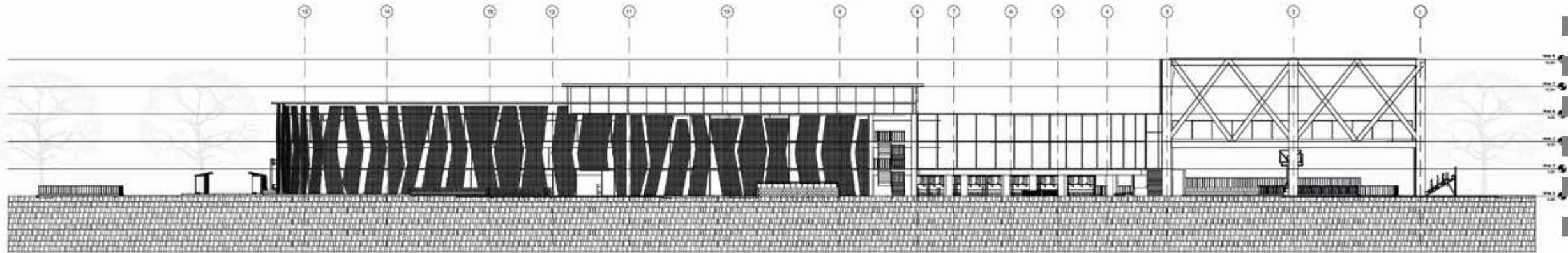



# CENTRO CÍVICO INTEGRAL KANKURUAS

Espacio arquitectónico como articulador de comunidades segregadas



UNIVERSIDAD  
La Gran Colombia

## FACHADA PRINCIPAL



#UNA  
EXPERIENCIA  
DE VIDA

# CENTRO CÍVICO INTEGRAL KANKURUAS

Espacio arquitectónico como articulador de comunidades segregadas



UNIVERSIDAD  
La Gran Colombia

## FACHADA POSTERIOR



#UNA  
EXPERIENCIA  
DE **VIDA**



# CENTRO CÍVICO INTEGRAL KANKURUAS

Espacio arquitectónico como articulador de comunidades segregadas

## CORTES FUGADOS



UNIVERSIDAD  
La Gran Colombia



#UNA  
EXPERIENCIA  
DE VIDA

# CENTRO CÍVICO INTEGRAL KANKURUAS

Espacio arquitectónico como articulador de comunidades segregadas

## CORTES FUGADOS



UNIVERSIDAD  
La Gran Colombia



#UNA  
EXPERIENCIA  
DE **VIDA**



# CENTRO CÍVICO INTEGRAL KANKURUAS

Espacio arquitectónico como articulador de comunidades segregadas

RENDER



UNIVERSIDAD  
La Gran Colombia



#UNA  
EXPERIENCIA  
DE VIDA

# CENTRO CÍVICO INTEGRAL KANKURUAS

Espacio arquitectónico como articulador de comunidades segregadas

RENDER



UNIVERSIDAD  
La Gran Colombia

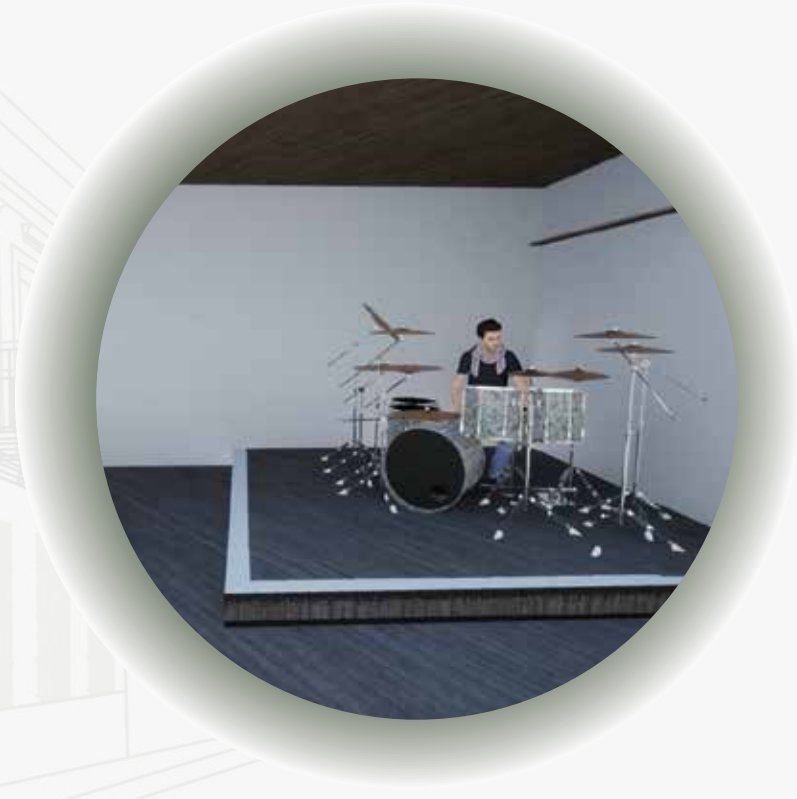
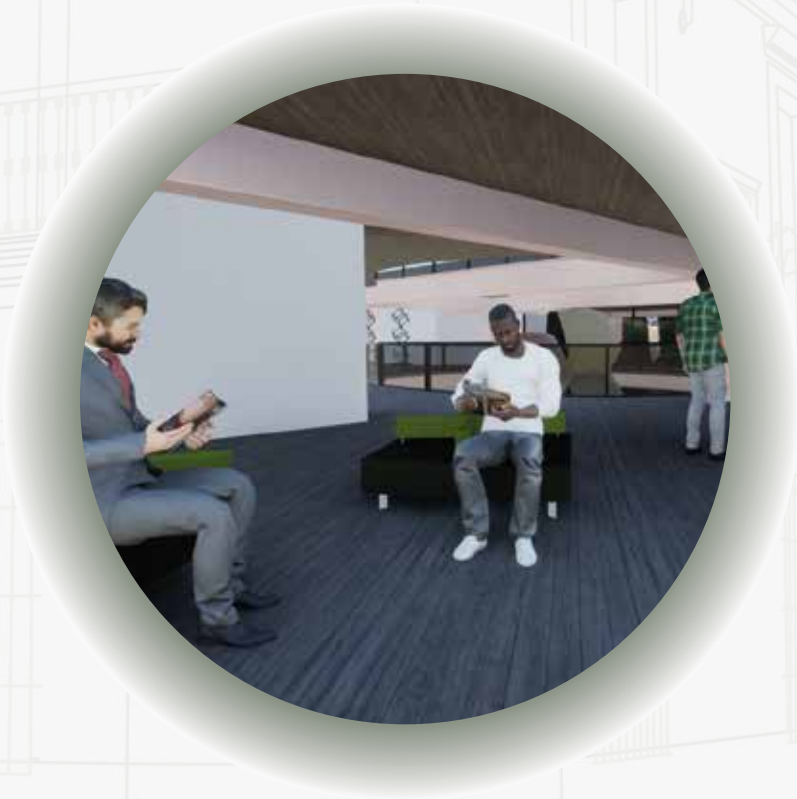

#UNA  
EXPERIENCIA  
DE VIDA

# CENTRO CÍVICO INTEGRAL KANKURUAS

Espacio arquitectónico como articulador de comunidades segregadas

RENDER



UNIVERSIDAD  
La Gran Colombia



#UNA  
EXPERIENCIA  
DE VIDA



# CENTRO CÍVICO INTEGRAL KANKURUAS

Espacio arquitectónico como articulador de comunidades segregadas

RENDER



UNIVERSIDAD  
La Gran Colombia



#UNA  
EXPERIENCIA  
DE VIDA



## BIBLIOGRAFÍA

- IMD. (2014). ¿Qué es la Arquitectura Permeable?. Tomado de <https://biondigiulimd2014.wordpress.com/2014/10/01/-que-es-la-arquitectura-permeable-2/#:~:text=La%20arquitectura%20permeable%2C%20es%20la,luz%2C%20el%20flujo%20peatonal%2C%20la>.
- Zetina (marzo-septiembre, 2013). Carta Mundial por el Derecho a la Ciudad. Recuperado de <http://www.revistas.unam.mx/index.php/mecedupaz/article/viewFile/36443/33018>.
- Constitución política de Colombia [Const. P.]. (2016). Cap. 2, De los derechos sociales, económicos y culturales, Art. 67. Recuperado de <https://www.corteconstitucional.gov.co/inicio/Constitucion%20politica%20de%20Colombia.pdf>.
- Secretaria Distrital de Planeación. Planes maestros, generalidades. (s.p). Recuperado de <http://www.sdp.gov.co/gestion-territorial/planes-maestros/generalidades>.
- Dec. 2613 / 13, noviembre 20, 2013. Ministerio del Interior. (Colombia). 10/02/2020. [https://www.mininterior.gov.co/sites/default/files/11\\_decreto\\_2613\\_de\\_2013.pdf](https://www.mininterior.gov.co/sites/default/files/11_decreto_2613_de_2013.pdf)
- Ley 70 / 93, agosto 27, 1993. Diario Oficial. [D.O.]: 41.013. (Colombia).10/02/2020. <https://www.acnur.org/fileadmin/Documentos/BDL/2006/4404.pdf?file=fileadmin/Documentos/BDL/2006/4404>
- Ley 89 / 90, noviembre 25, 1890. Ministerio de Interior. [O.I.P.I.]. (Colombia).10/02/2020. <https://www.mininterior.gov.co/la-institucion/normatividad/ley-89-de-1890>
- Organización de los Estados Americanos. (1994). Convención Interamericana para prevenir, sancionar y erradicar la violencia contra la mujer. Trabajo presentado en la Organización de los Estados Americanos Departamento de Derecho Internacional, Belém. <https://www.oas.org/es/mesecvi/convencion.asp>
- Organización de los Estados Americanos. (noviembre, 1969). Convención americana sobre derechos humanos suscrita en la conferencia especializada interamericana sobre derechos humanos (B-32). Trabajo presentado en la Organización de los Estados Americanos Departamento de Derecho Internacional, Costa Rica. [https://www.oas.org/dil/esp/tratados\\_b-32\\_convencion\\_americana\\_sobre\\_derechos\\_humanos.htm](https://www.oas.org/dil/esp/tratados_b-32_convencion_americana_sobre_derechos_humanos.htm)
- Presidente de la Republica. (2010). Garantía del derecho fundamental a la consulta previa de los grupos étnicos nacionales. Directiva Presidencial no. 1 (p.1-7). Colombia. Recuperado de [https://www.mininterior.gov.co/sites/default/files/13\\_directiva\\_presidencial\\_01\\_de\\_2010.pdf](https://www.mininterior.gov.co/sites/default/files/13_directiva_presidencial_01_de_2010.pdf)
- Presidente de la Republica. (2013). Guía para la realización de consulta previa. Directiva Presidencial no. 10 (p.1-26). Colombia. [https://www.mininterior.gov.co/sites/default/files/12\\_directiva\\_presidencial\\_ndeg\\_10\\_del\\_07\\_de\\_noviembre\\_2013\\_4.pdf](https://www.mininterior.gov.co/sites/default/files/12_directiva_presidencial_ndeg_10_del_07_de_noviembre_2013_4.pdf)
- Rodríguez Mesa, R. (2019). Tratado Sobre Seguridad Social. Universidad Del Norte. <https://Ugc.Elogim.Com:3107/Es/Ereader/Ugc/122380?Page=64>
- Velásquez, M, (2007). El Sistema Pensional Colombiano. Señal Editora. Medellín Colombia.



GRACIAS

#UNA  
EXPERIENCIA  
DE **VIDA**