

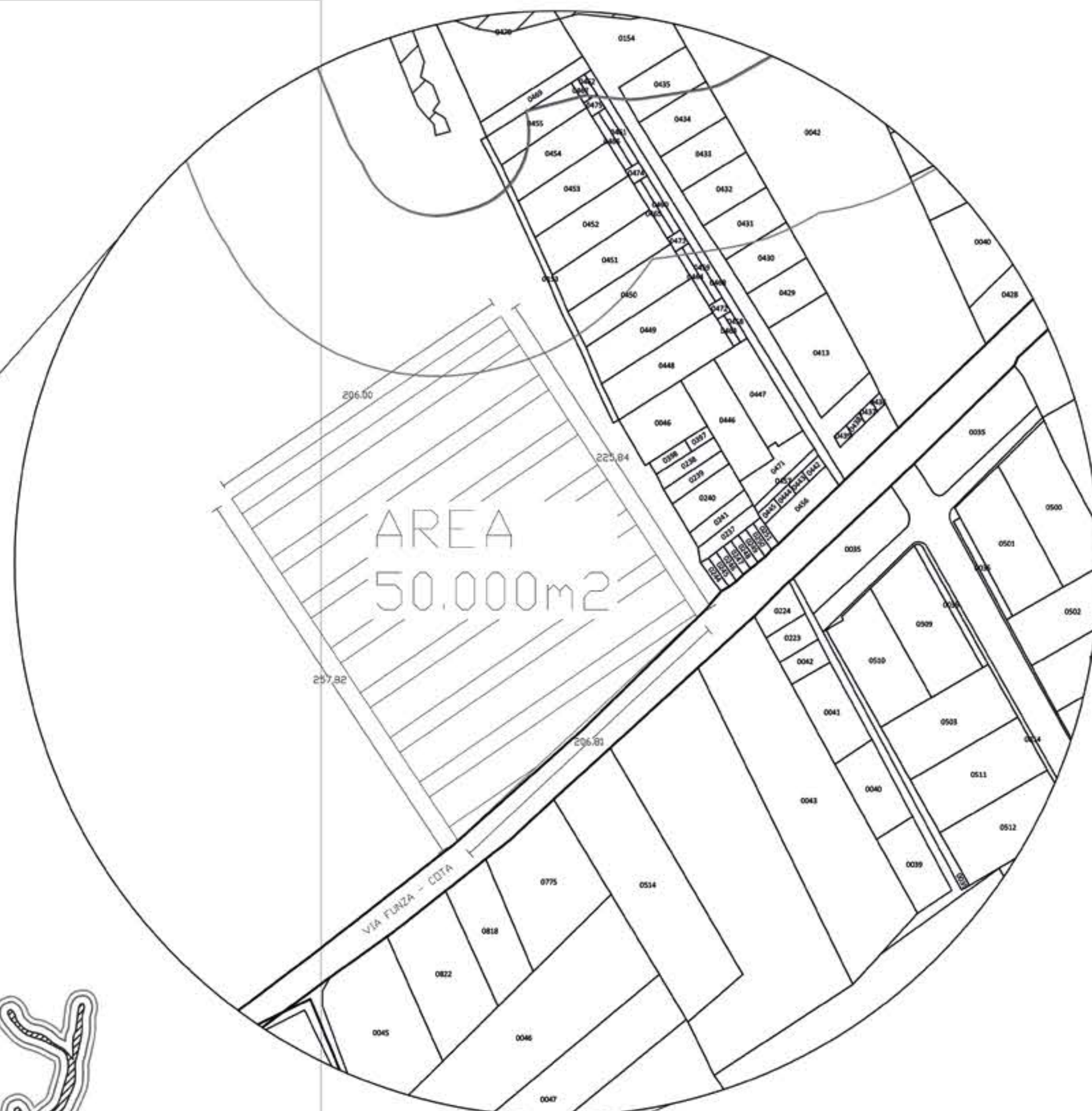

CENTRO TECNOLÓGICO AGROPECUARIO Y AMBIENTAL FUNZA
 PORTAFOLIO ARQUITECTÓNICO
 PROYECTO DE GRADO X

CENTEC

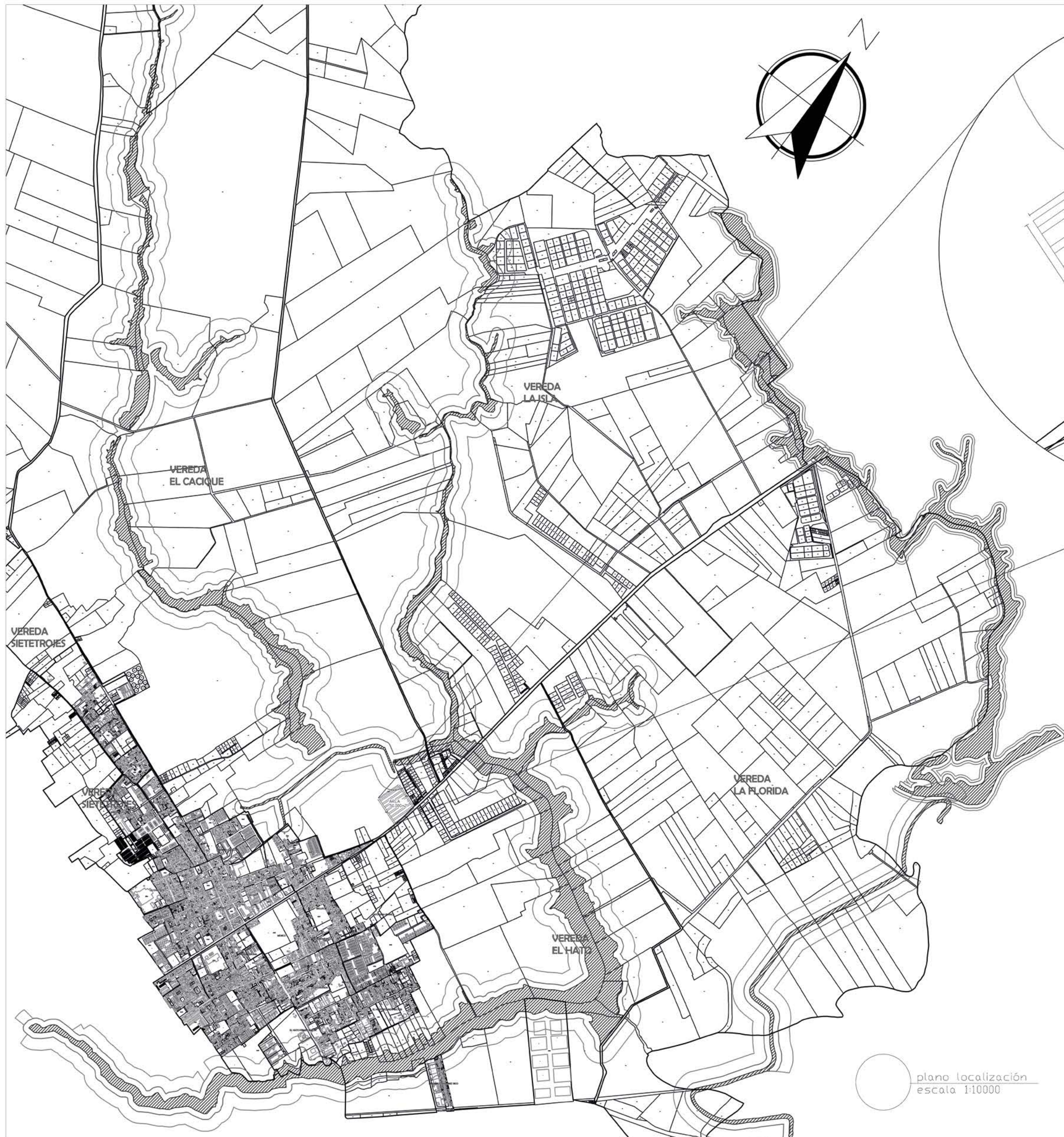

plano localización
escala 1:10000

LOGO

NOMBRE DEL PROYECTO
Centro tecnologico agropecuario y ambiental

CONTENIDO
PLANO LOCALIZACIÓN

PRESENTADO POR
**OSCAR HERNANDO SUAREZ PATIÑO
FABIAN RODRIGUEZ FONSECA**

ASIGNATURA
Taller 10
(proyecto de grado)

DOCENTE
ARQ..MAG. MANUEL MARTINEZ

OBSERVACIONES

ESCALA LA INDICADA FECHA
05/2020

ARCHIVO DWG FECHA COPIA
05/2020

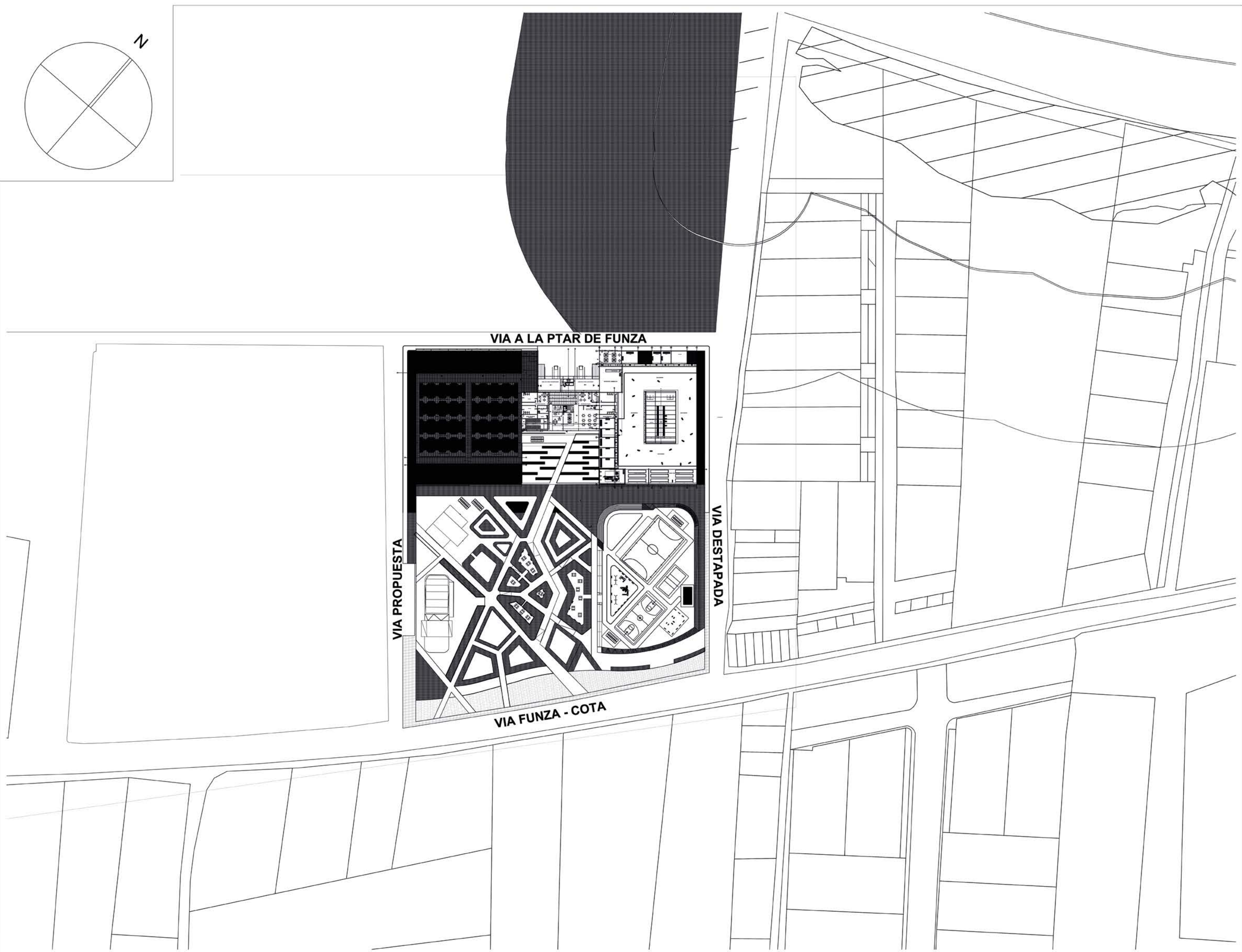
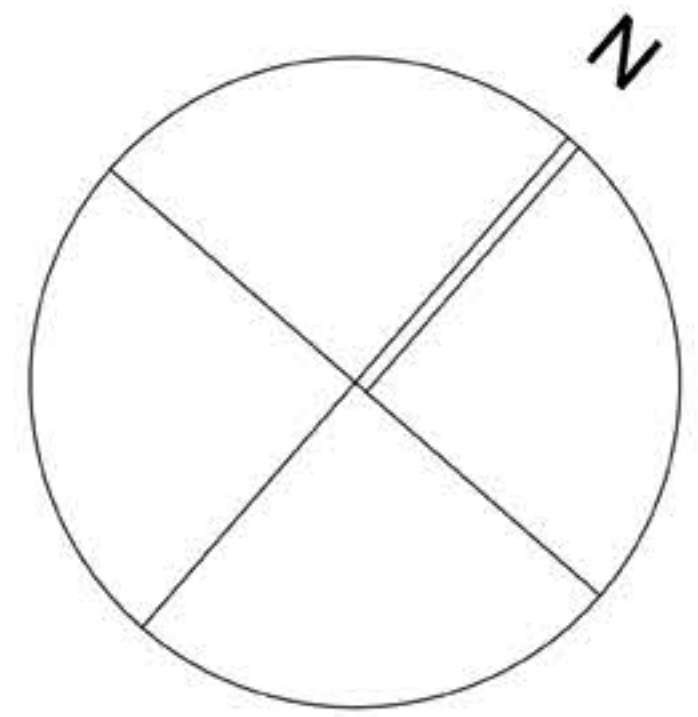

0.

PLANTA GENERAL

1:1000

REVISIÓN	# PLANO	PLANCHA
	A.01	1 DE 12
<p>UNIVERSIDAD La Gran Colombia</p>		
LOGO		
NOMBRE DEL PROYECTO		
Centro de capacitación tecnológica agropecuaria y ambiental		
CONTENIDO		
PLANTA GENERAL CENTEC		
PRESENTADO POR		
OSCAR HERNANDO SUAREZ PATIÑO FABIAN RODRIGUEZ FONSECA		
ASIGNATURA		
Taller 10 (proyecto de grado)		
DOCENTE		
ARQ..MAG. MANUEL FERNANDO MARTINEZ FORERO		
LOCALIZACION		
ESCALA	FECHA	
LA INDICADA	12/06/2020	
ARCHIVO	FECHA COPIA	
pln	12/06/2020	
REVISIÓN	# PLANO	PLANCHA
	A.01	1 DE 12

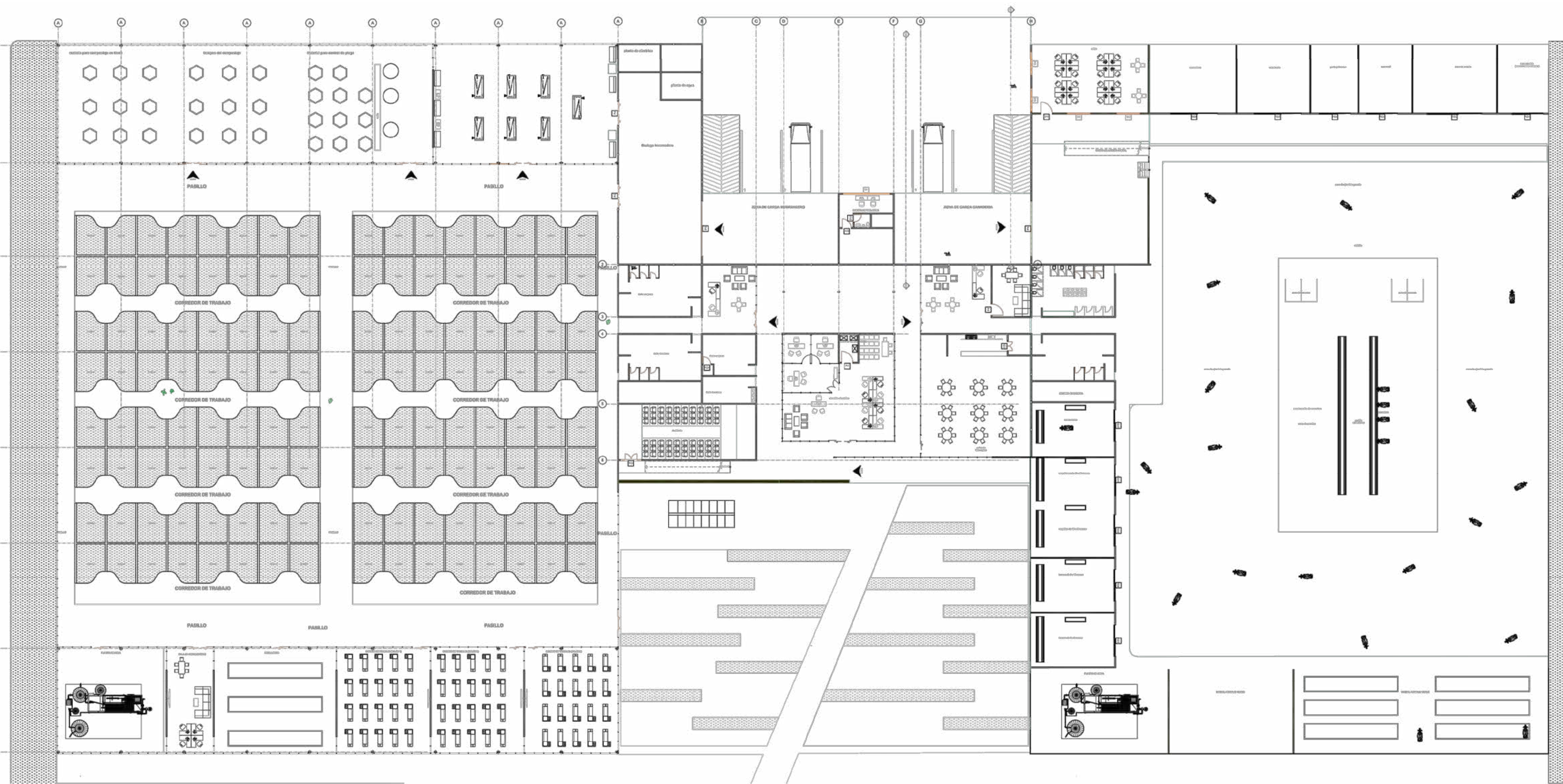

UNIVERSIDAD
La Gran Colombia

FACULTAD DE
ARQUITECTURA

NOMBRE DEL PROYECTO

CENTRO TECNOLÓGICO
AGROPECUARIO Y AMBIENTAL
FUNZA (CENTEC)

CONTENIDO

PLANTA SECCION
INVERNADERO

PRESENTADO POR

OSCAR HERNANDO SUAREZ PATIÑO
FABIAN RODRIGUEZ FONSECA

ASIGNATURA

Taller 10
(proyecto de grado)

DOCENTE

ARQ.MG. MANUEL FERNANDO
MARTINEZ FORERO

LOCALIZACION

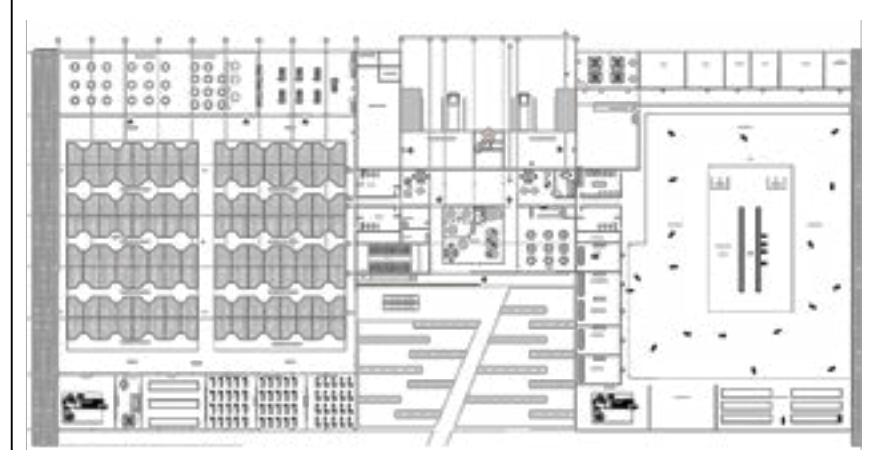

ESCALA

1:150

FECHA

06/2020

ARCHIVO

pln

FECHA COPIA

05/2020

REVISIÓN

PLANO

PLANCHA

A.01

DE
3

VIA A LA PTAR DE FUNZA

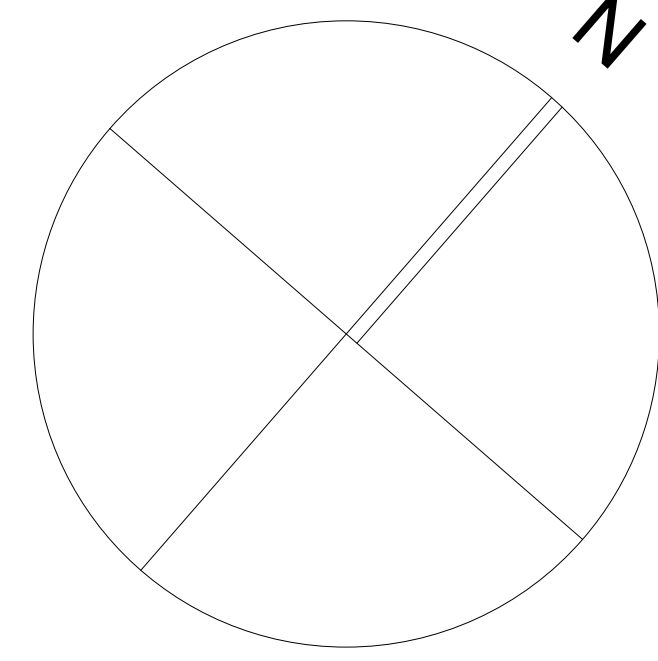

VIA PROPUESTA

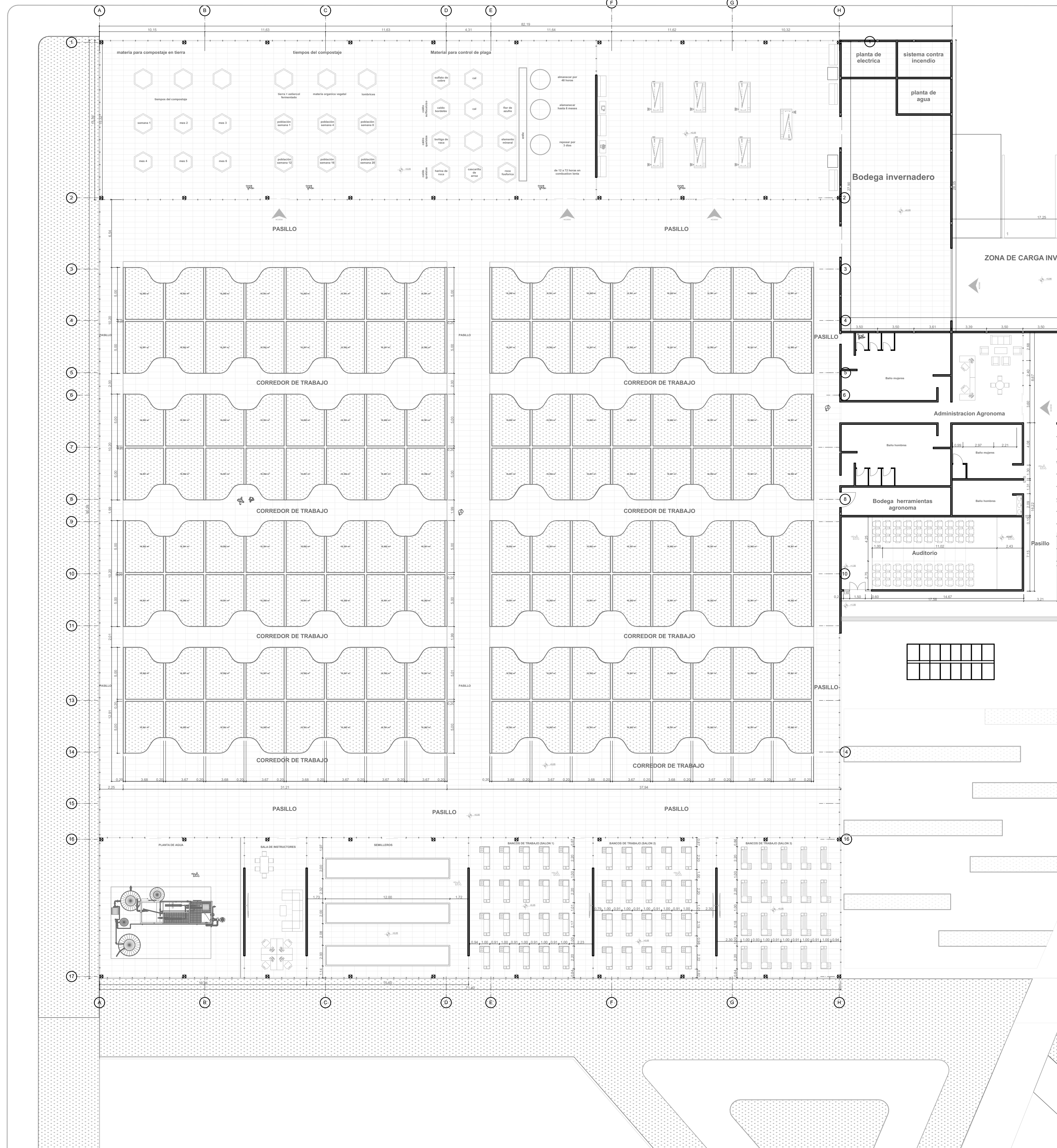

0.

PLANTA INVERNADERO

1:200

REVISIÓN # PLANO PLANCHA
2 DE 12
A.02



UNIVERSIDAD
La Gran Colombia

LOGO

NOMBRE DEL PROYECTO

Centro de capacitación tecnológica
agropecuaria y ambiental

CONTENIDO

PLANTA INVERNADERO

PRESENTADO POR

OSCAR HERNANDO SUAREZ PATIÑO
FABIAN RODRIGUEZ FONSECA

ASIGNATURA

Taller 10
(proyecto de grado)

DOCENTE

ARQ..MAG. MANUEL FERNANDO
MARTINEZ FORERO

LOCALIZACION

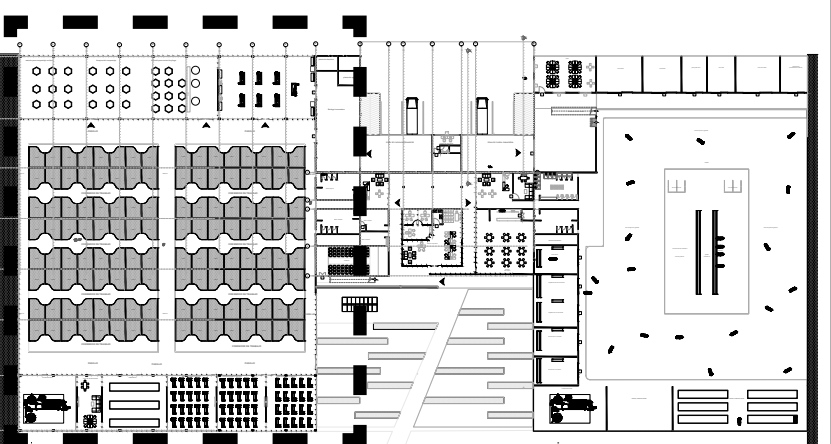

ESCALA
LA
INDICADA

FECHA
12/06/2020

ARCHIVO
pln

FECHA COPIA
12/06/2020

REVISIÓN

PLANO
A.02

PLANCHA
2
DE
12

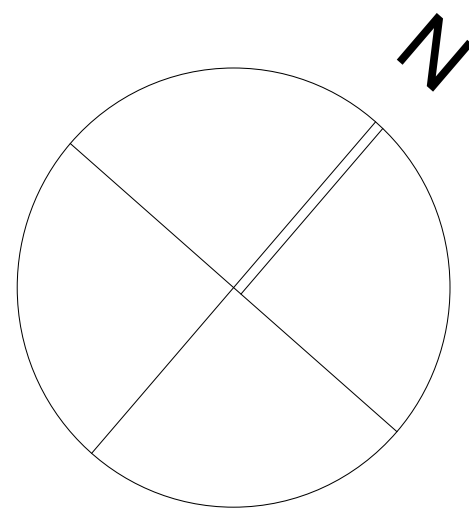

UNIVERSIDAD
 La Gran Colombia

LOGO

NOMBRE DEL PROYECTO

Centro de capacitación tecnológica agropecuaria y ambiental

CONTENIDO

SECCION 1. ZONA DE COMPOSTAJE Y CARPINTERIA

PRESENTADO POR

OSCAR HERNANDO SUAREZ PATIÑO
 FABIAN RODRIGUEZ FONSECA

ASIGNATURA

Taller 10
 (proyecto de grado)

DOCENTE

ARQ. MAG. MANUEL FERNANDO MARTINEZ FORERO

LOCALIZACION

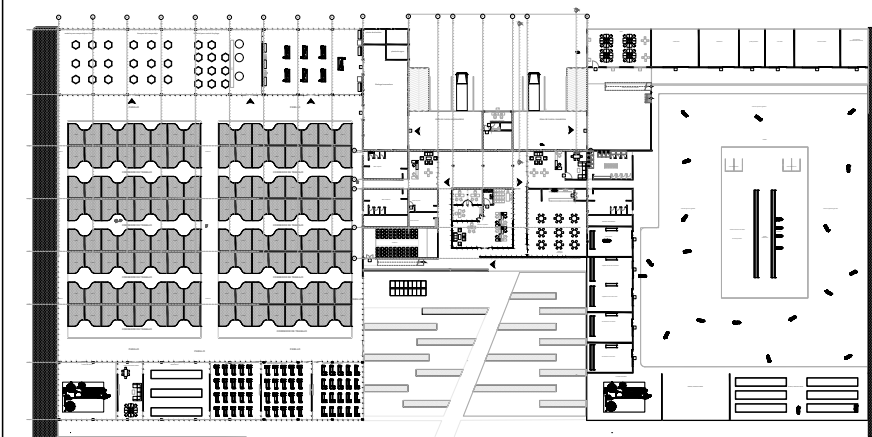

ESCALA

LA INDICADA

FECHA

12/06/2020

ARCHIVO

pln

FECHA COPIA

12/06/2020

REVISIÓN

PLANO

PLANCHA

A.03

3 DE 12

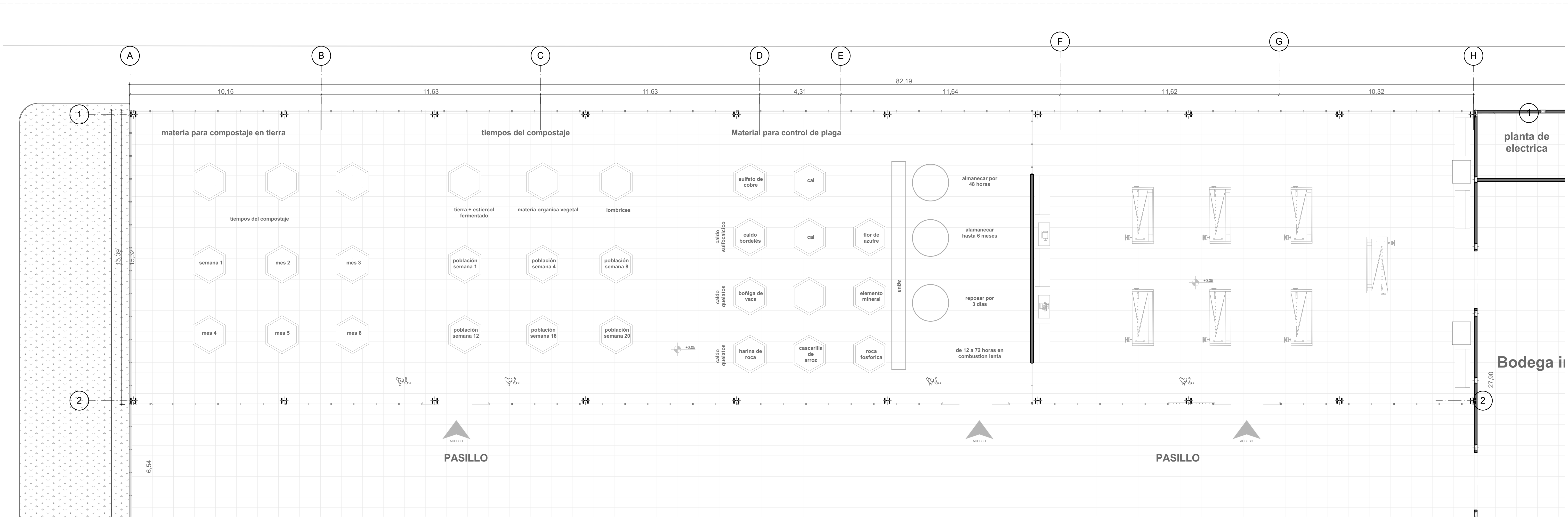

SECCION 1. ZONA COMPOSTAJE Y CARPINTERIA

1:100

P.I

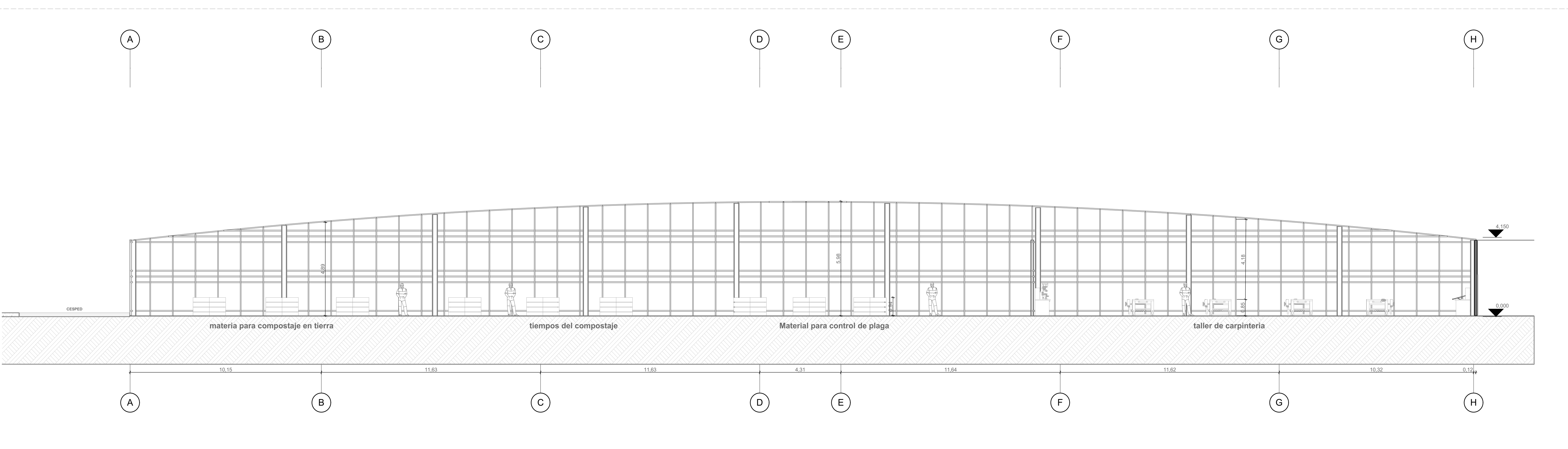

CORTE ZONA COMPOSTAJE

1:100

C-01

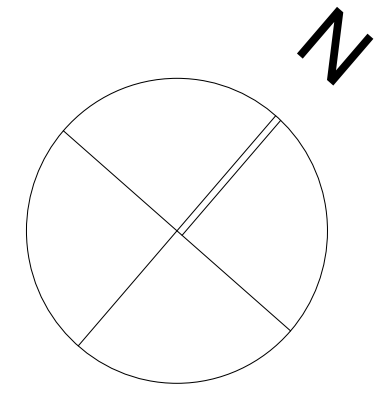

LOGO
 NOMBRE DEL PROYECTO
Centro de capacitación tecnológica agropecuaria y ambiental

CONTENIDO
SECCION 2. ZONA DE PRACTICAS

PRESENTADO POR
OSCAR HERNANDO SUAREZ PATIÑO
FABIAN RODRIGUEZ FONSECA

ASIGNATURA
Taller 10
 (proyecto de grado)

DOCENTE
ARQ. MAG. MANUEL FERNANDO MARTINEZ FORERO

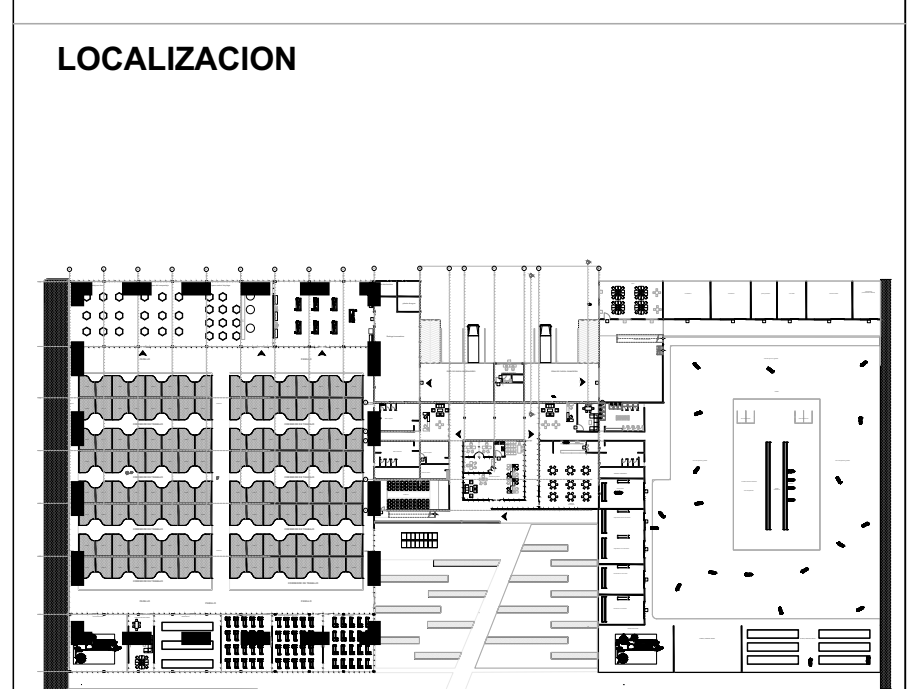

ESCALA
LA INDICADA

FECHA
12/06/2020

ARCHIVO
pln

FECHA COPIA
12/06/2020

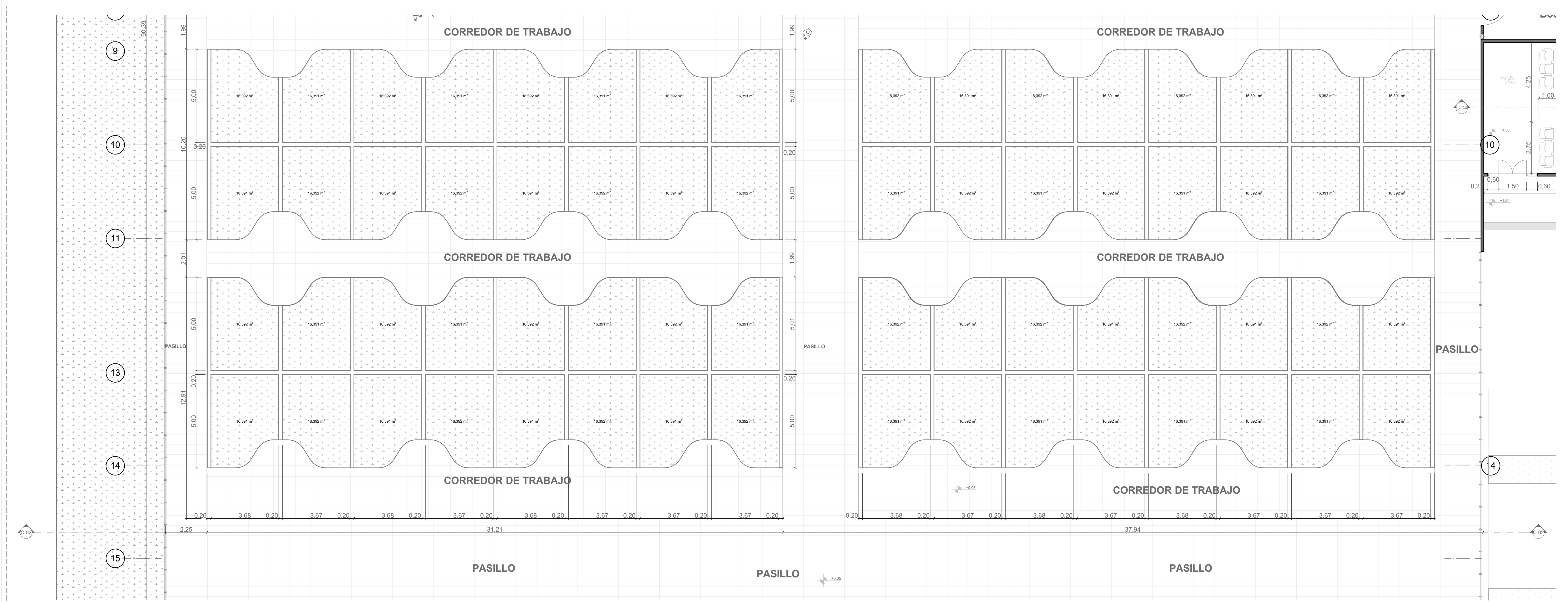

P.I SECCION 2. ZONA DE PRACTICAS 1:100

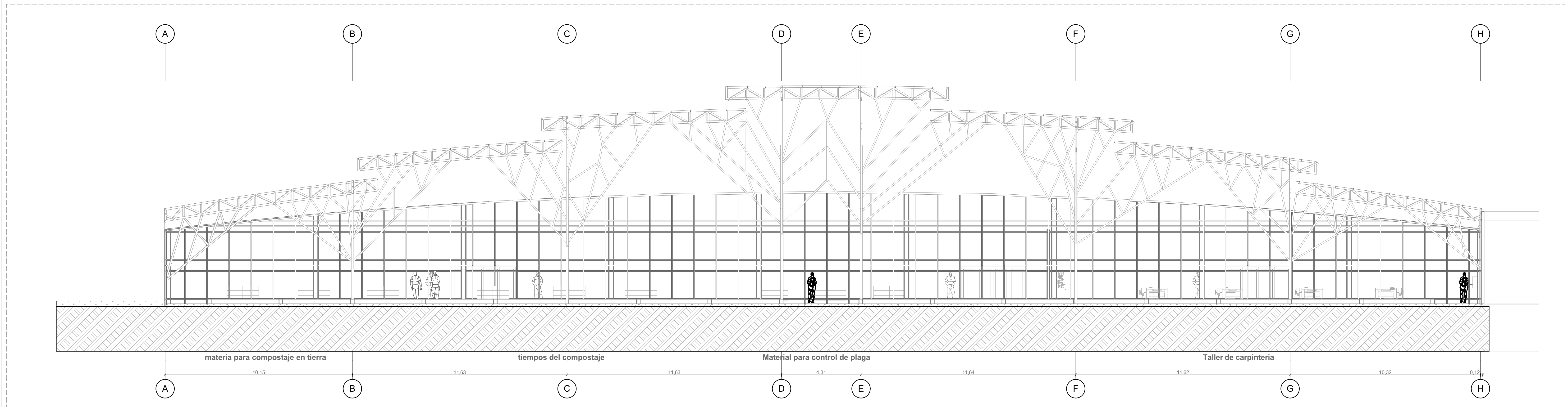

C-02 CORTE ZONA DE PRACTICAS 1:100

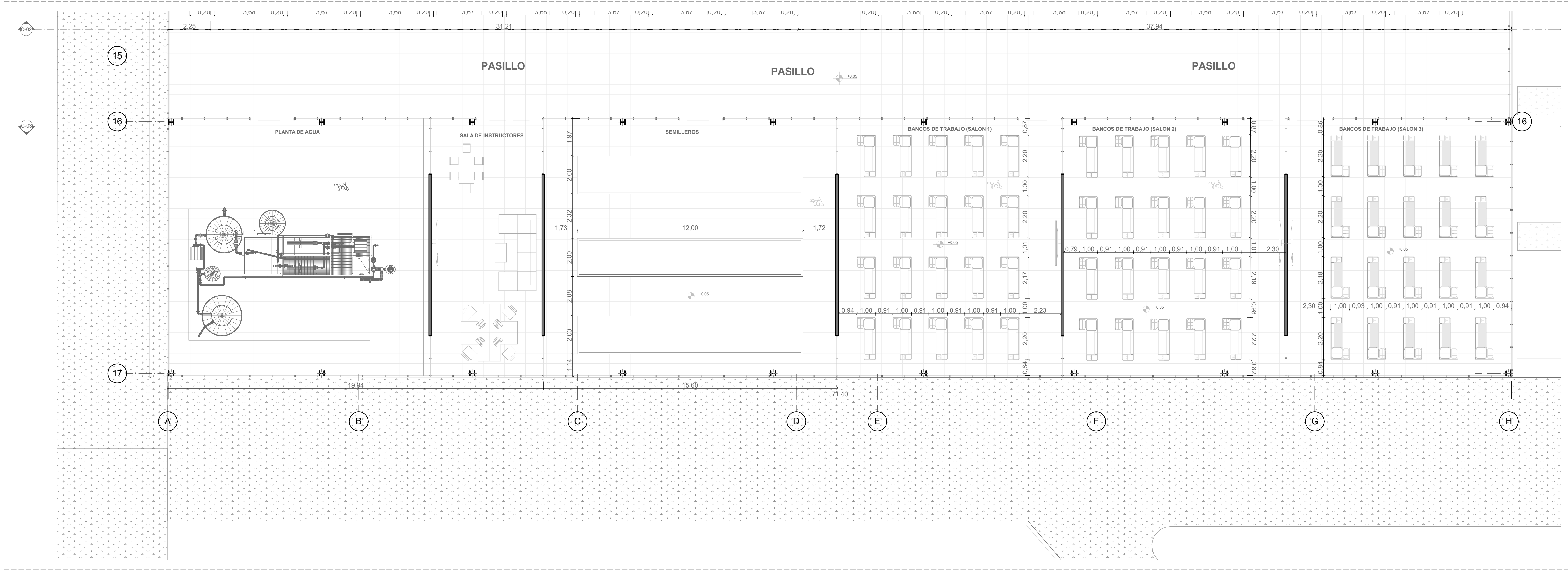
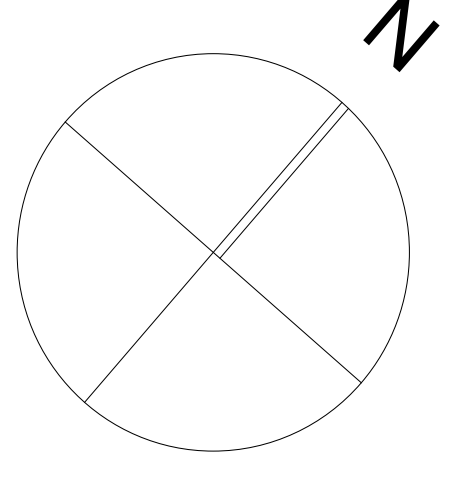

P.I

SECCION 3. ZONA DE APRENDIZAJE

1:100

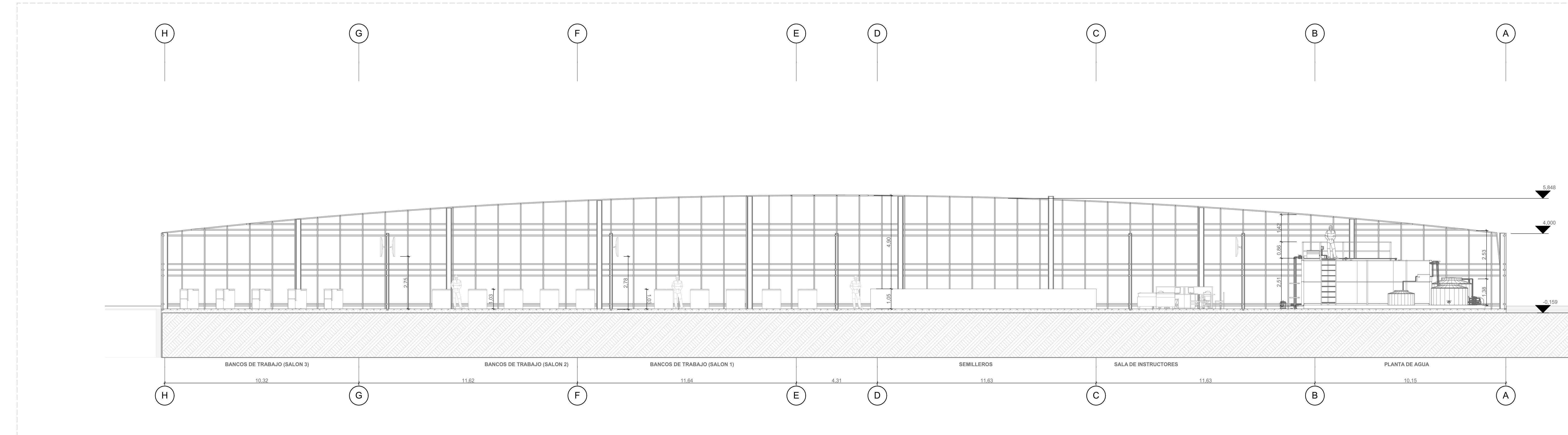

C-03

CORTE ZONA APRENDIZAJE

1:100

REVISIÓN	# PLANO	PLANCHA
5	A.05	5 DE 12
UNIVERSIDAD La Gran Colombia		
LOGO		
NOMBRE DEL PROYECTO		
Centro de capacitación tecnológica agropecuaria y ambiental		
CONTENIDO		
SECCION 3. ZONA DE APRENDIZAJE		
PRESENTADO POR		
OSCAR HERNANDO SUAREZ PATIÑO FABIAN RODRIGUEZ FONSECA		
ASIGNATURA		
Taller 10 (proyecto de grado)		
DOCENTE		
ARQ. MAG. MANUEL FERNANDO MARTINEZ FORERO		
LOCALIZACION		
ESCALA	FECHA	
LA INDICADA	12/06/2020	
ARCHIVO	FECHA COPIA	
pln	12/06/2020	
REVISIÓN	# PLANO	PLANCHA
5	A.05	5 DE 12

VIA A LA PTAR DE FUNZA

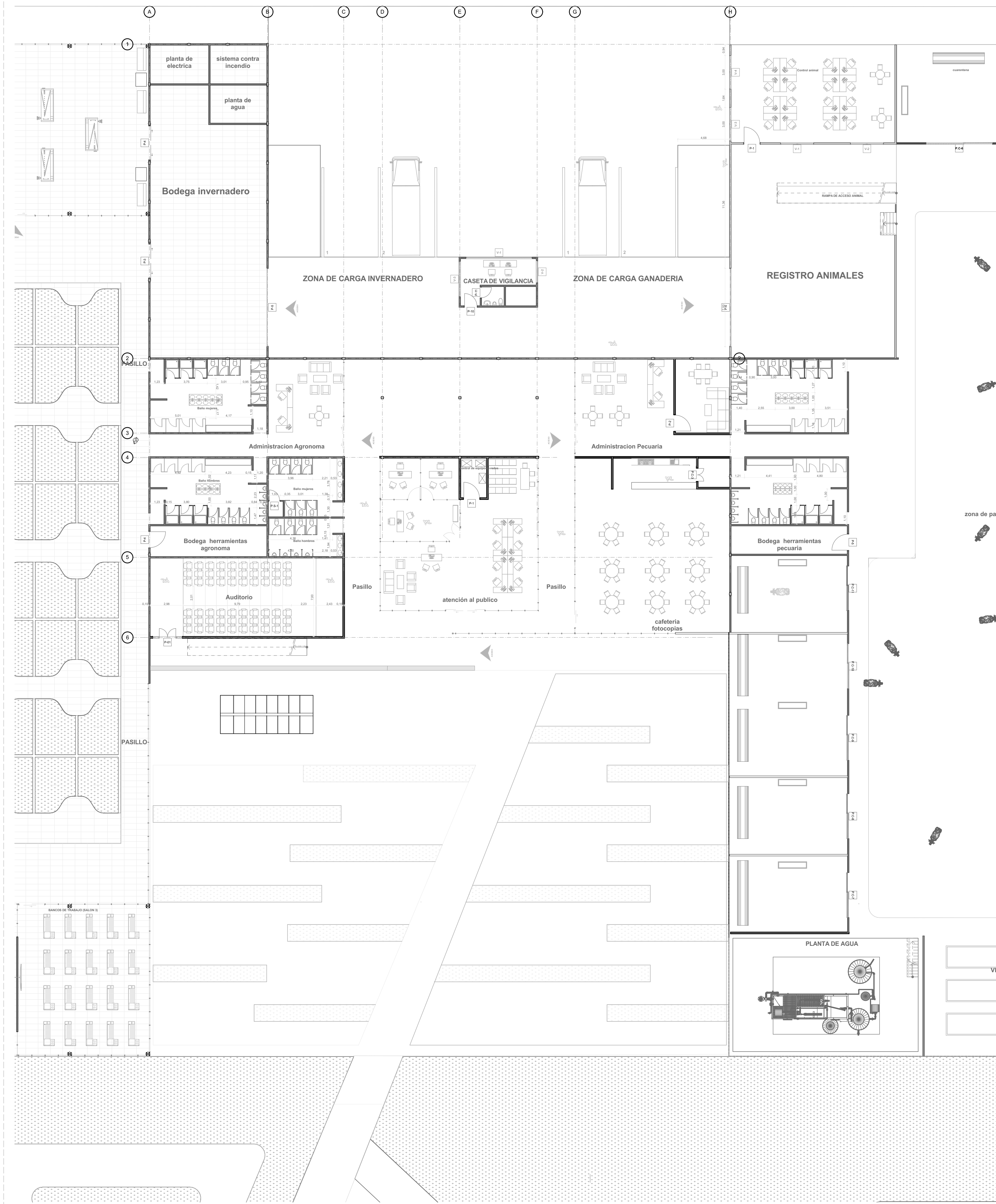
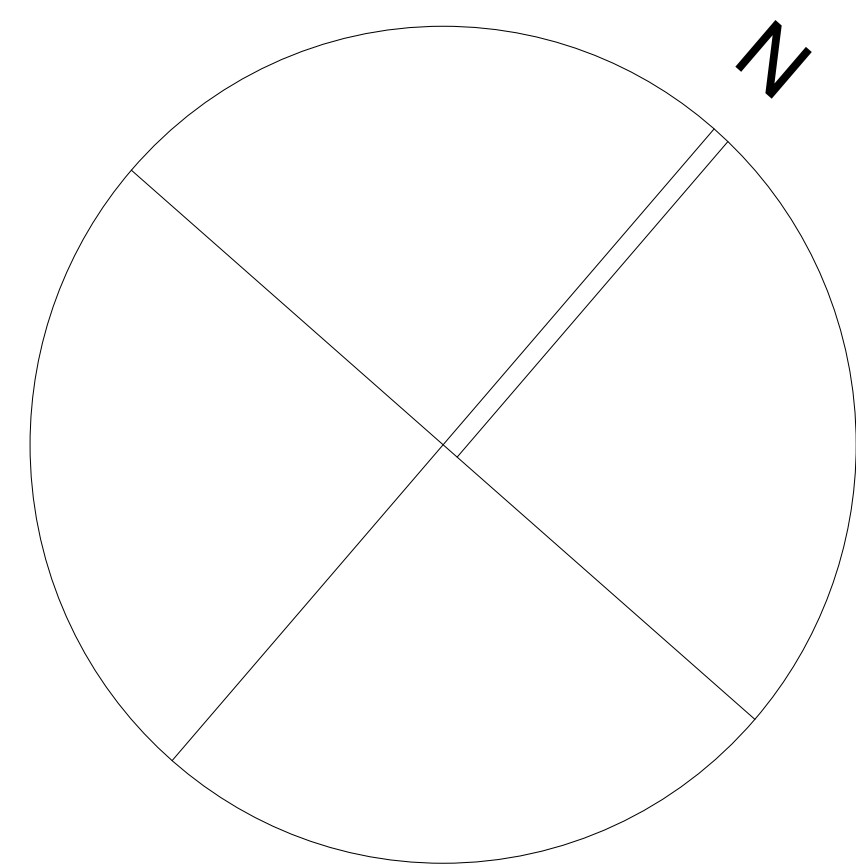

P.C

PLANTA CAPACITACION

1:200



UNIVERSIDAD
 La Gran Colombia

LOGO

NOMBRE DEL PROYECTO

Centro de capacitación tecnológica agropecuaria y ambiental

CONTENIDO

PLANTA CENTRO CAPACITACION

PRESENTADO POR

OSCAR HERNANDO SUAREZ PATIÑO
 FABIAN RODRIGUEZ FONSECA

ASIGNATURA

Taller 10
 (proyecto de grado)

DOCENTE

ARQ. MAG. MANUEL FERNANDO MARTINEZ FORERO

LOCALIZACION

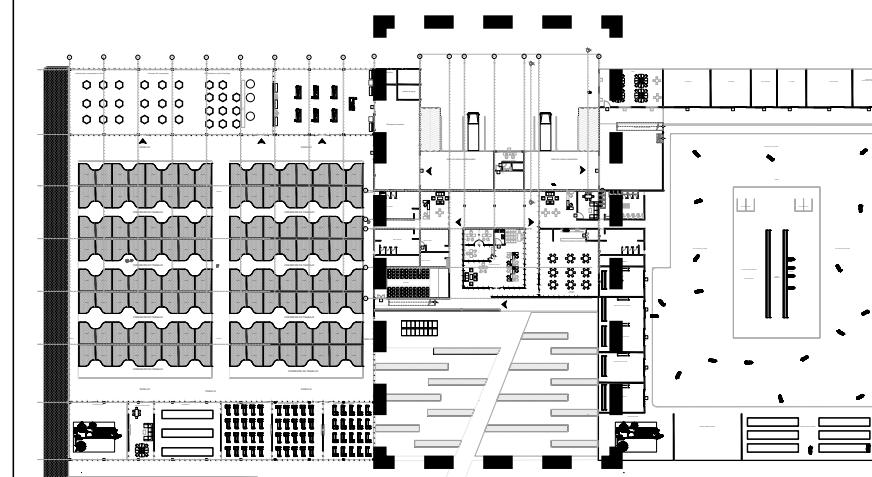

ESCALA

LA INDICADA

FECHA

12/06/2020

ARCHIVO

pln

FECHA COPIA

12/06/2020

REVISIÓN

PLANO

PLANCHA

A.06

6

DE

12

VIA A LA PTAR DE FUNZA



P.C 1 SECCION 1. CENTRO CAPACITACION 1:100

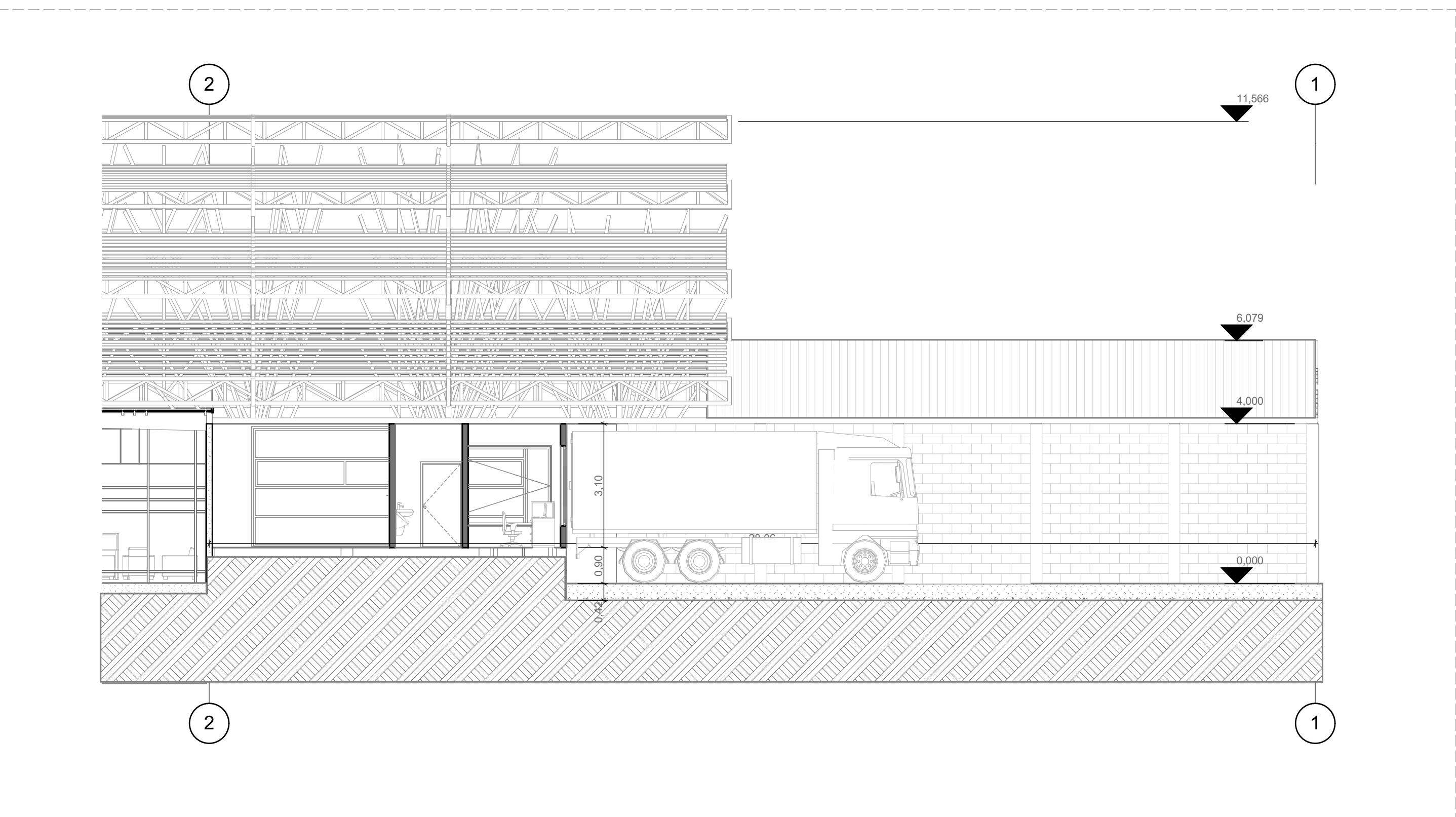

C-06 corte zona de carga invernadero 1:100

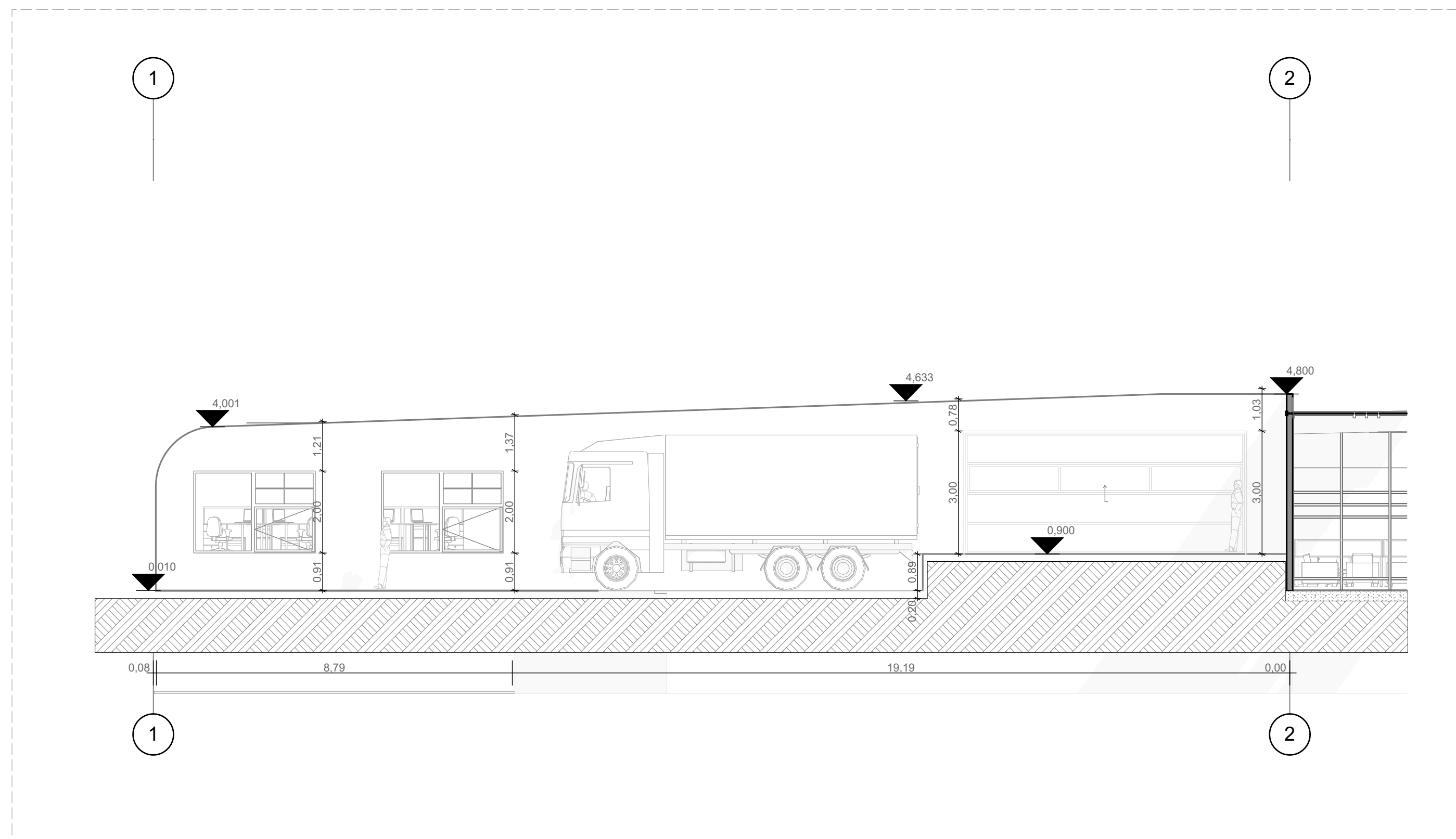

C-05 corte zona de carga pecuaria 1:100

REVISIÓN	# PLANO	PLANCHA
7 DE 12	A.07	7 DE 12
UNIVERSIDAD La Gran Colombia		
LOGO		
NOMBRE DEL PROYECTO		
Centro de capacitación tecnologica agropecuaria y ambiental		
CONTENIDO		
SECCION 1 CENTRO CAPACITACION		
PRESENTADO POR		
OSCAR HERNANDO SUAREZ PATIÑO FABIAN RODRIGUEZ FONSECA		
ASIGNATURA		
Taller 10 (proyecto de grado)		
DOCENTE		
ARQ. MAG. MANUEL FERNANDO MARTINEZ FORERO		
LOCALIZACION		
ESCALA	FECHA	
LA INDICADA	12/06/2020	
ARCHIVO	FECHA COPIA	
pln	12/06/2020	
REVISIÓN	# PLANO	PLANCHA
	A.07	7 DE 12

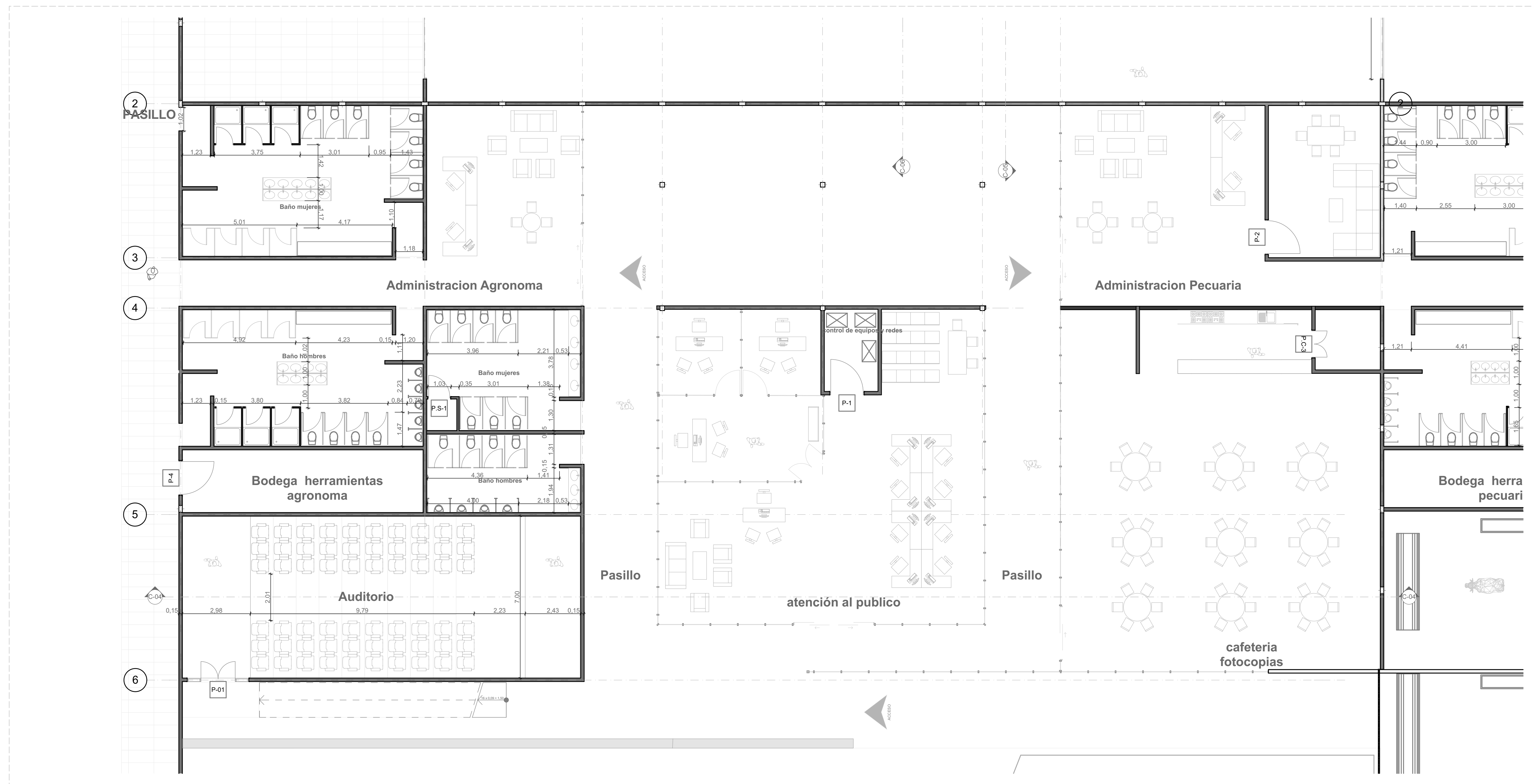
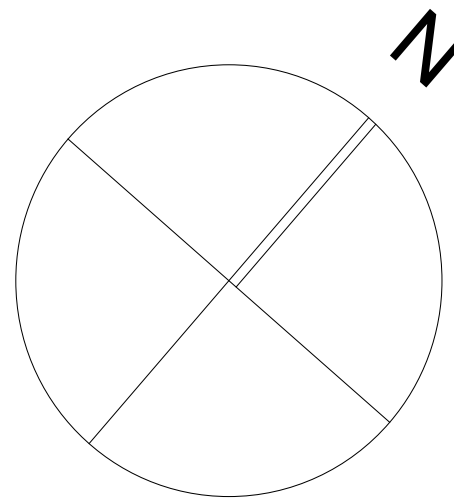

P.C

SECCION 2. CENTRO CAPACITACION

1:100

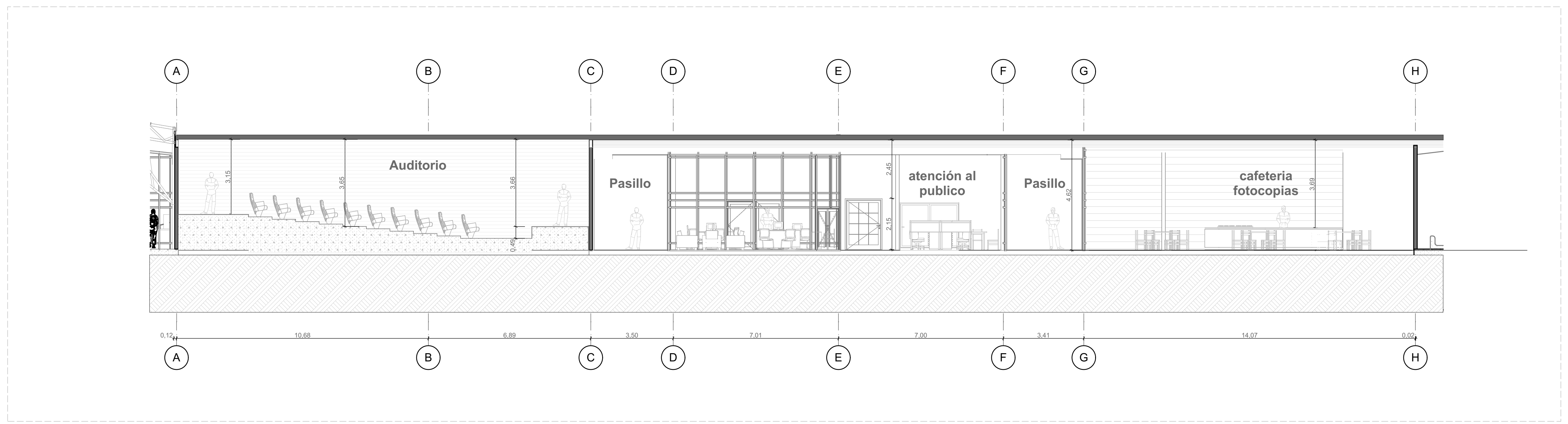

C-04

CORTE ZONA CAPACITACION

1:100



LOGO

NOMBRE DEL PROYECTO
Centro de capacitación tecnologica agropecuaria y ambiental

CONTENIDO
SECCION 2. CENTRO CAPACITACION

PRESENTADO POR
OSCAR HERNANDO SUAREZ PATIÑO
FABIAN RODRIGUEZ FONSECA

ASIGNATURA
Taller 10
 (proyecto de grado)

DOCENTE
ARQ. MAG. MANUEL FERNANDO MARTINEZ FORERO

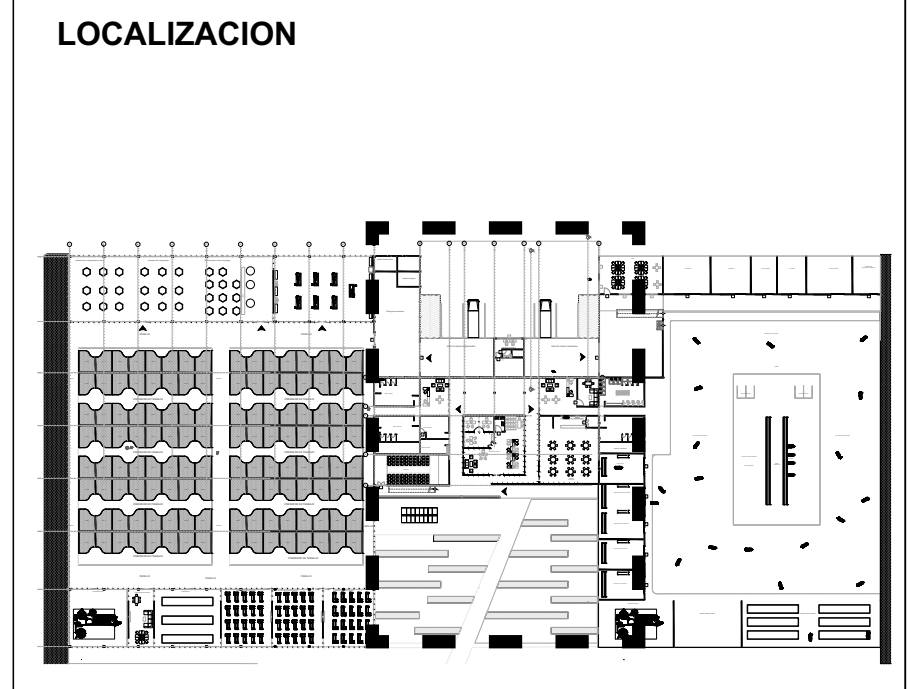

ESCALA
LA INDICADA

FECHA
12/06/2020

ARCHIVO
pln

FECHA COPIA
12/06/2020

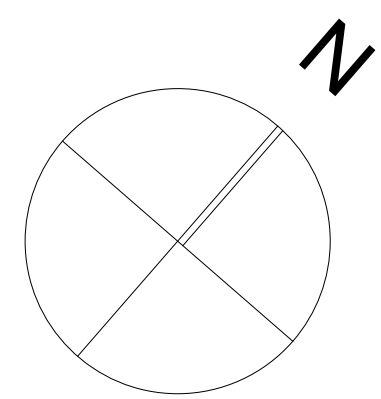

VIA A LA PTAR DE FUNZA

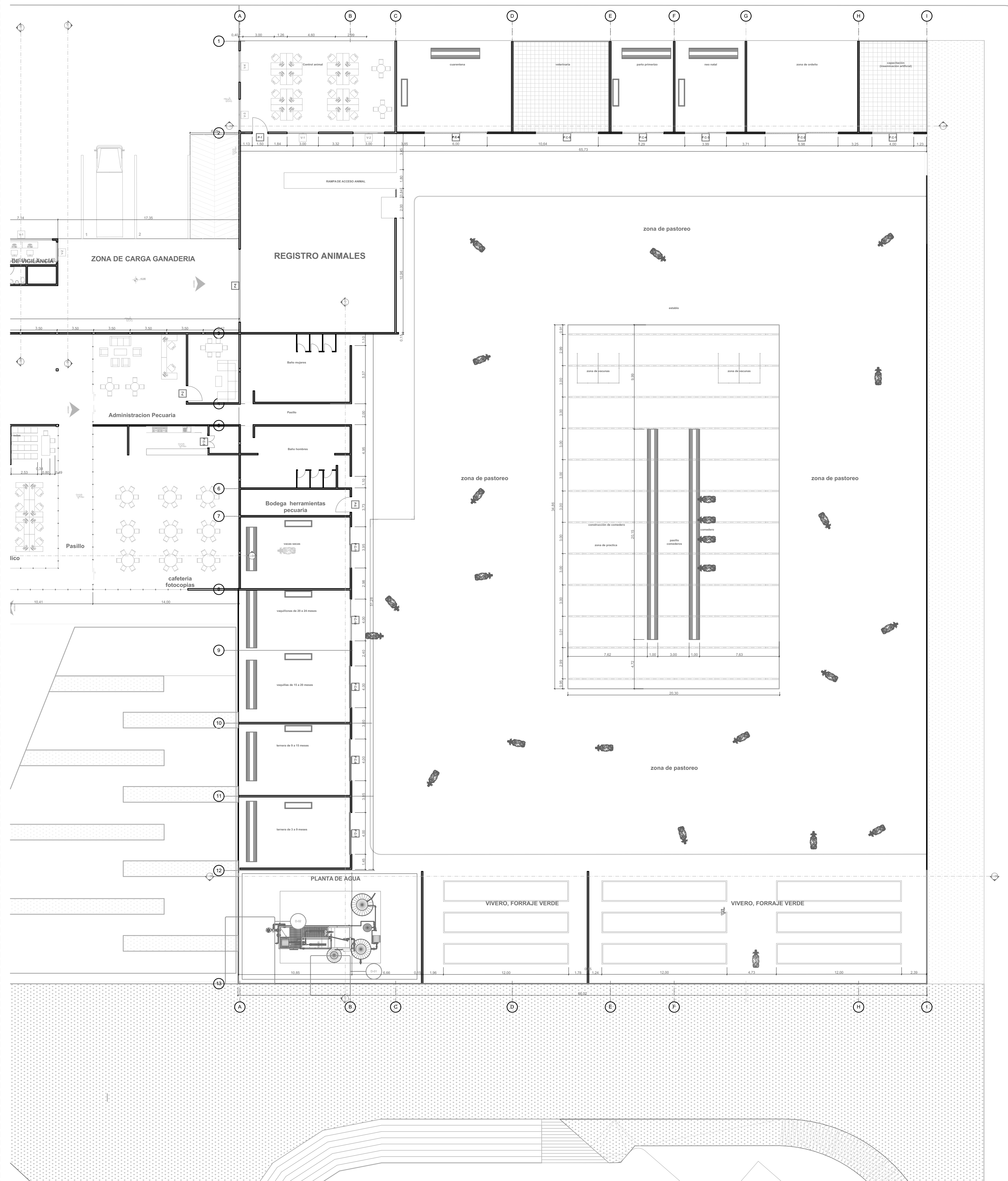

VIA DESTAPADA

P.G

PLANTA GANADERIA

1:200

REVISIÓN # PLANO PLANCHA
9 DE 12
A.09



UNIVERSIDAD
La Gran Colombia

LOGO

NOMBRE DEL PROYECTO

Centro de capacitación tecnológica agropecuaria y ambiental

CONTENIDO

PLANTA GANADERIA

PRESENTADO POR

OSCAR HERNANDO SUAREZ PATIÑO
FABIAN RODRIGUEZ FONSECA

ASIGNATURA

Taller 10
(proyecto de grado)

DOCENTE

ARQ. MAG. MANUEL FERNANDO MARTINEZ FORERO

LOCALIZACION

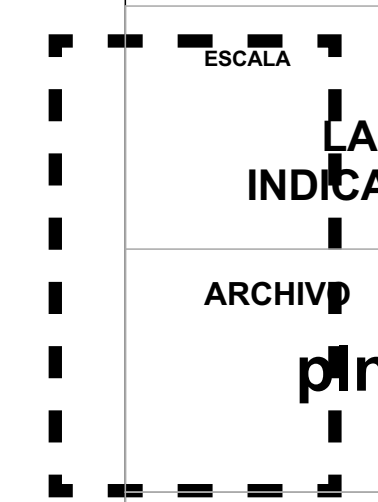
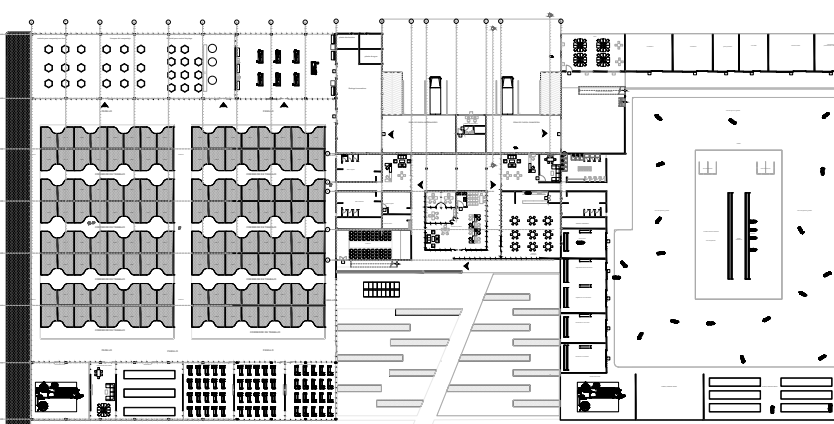

FECHA
12/06/2020

FECHA COPIA
12/06/2020

REVISIÓN

PLANO
A.09

PLANCHA
9 DE 12

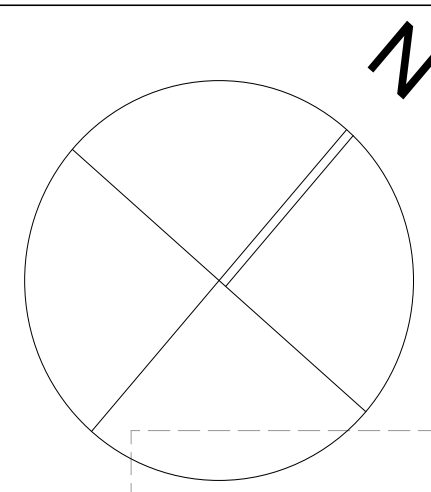

P.G

SECCION 1. ZONA CONTROL GANADERIA

1:100

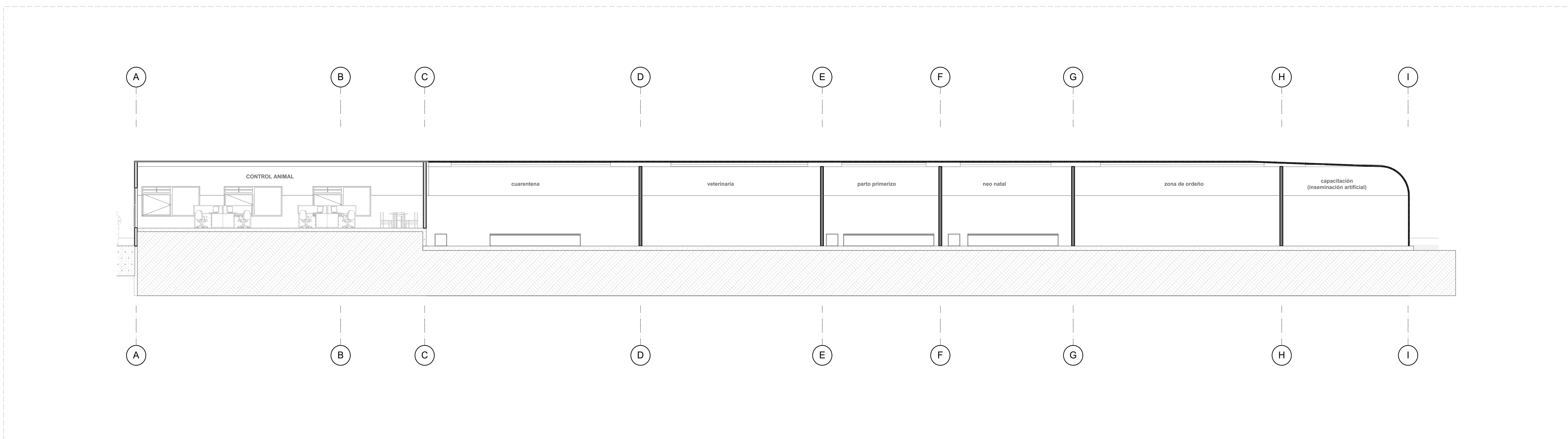

C-09

CORTE. ZONA CONTROL ANIMAL

1:100



UNIVERSIDAD
La Gran Colombia

LOGO

NOMBRE DEL PROYECTO

Centro de capacitación tecnológica agropecuaria y ambiental

CONTENIDO

SECCION 1. GANADERIA

PRESENTADO POR

OSCAR HERNANDO SUAREZ PATIÑO
FABIAN RODRIGUEZ FONSECA

ASIGNATURA

Taller 10
(proyecto de grado)

DOCENTE

ARQ..MAG. MANUEL FERNANDO MARTINEZ FORERO

LOCALIZACION

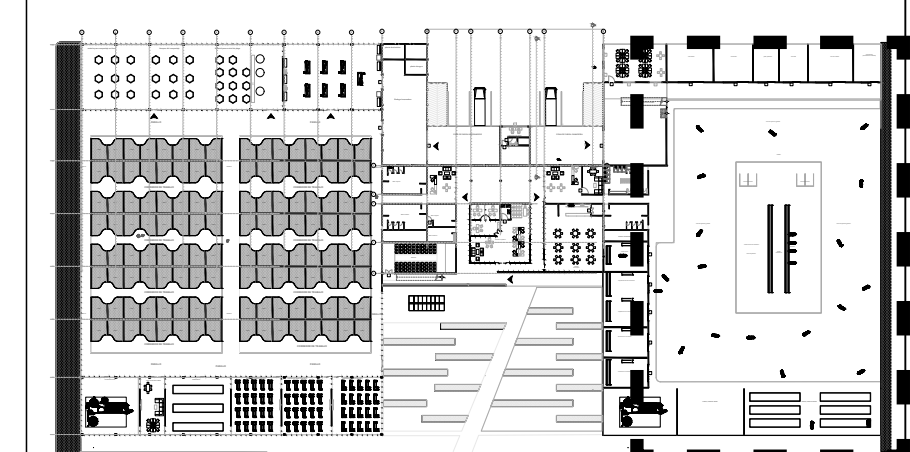

ESCALA

LA INDICADA

FECHA

12/06/2020

ARCHIVO

pln

FECHA COPIA

12/06/2020

REVISIÓN

PLANO

PLANCHA

A.10

10 DE 12

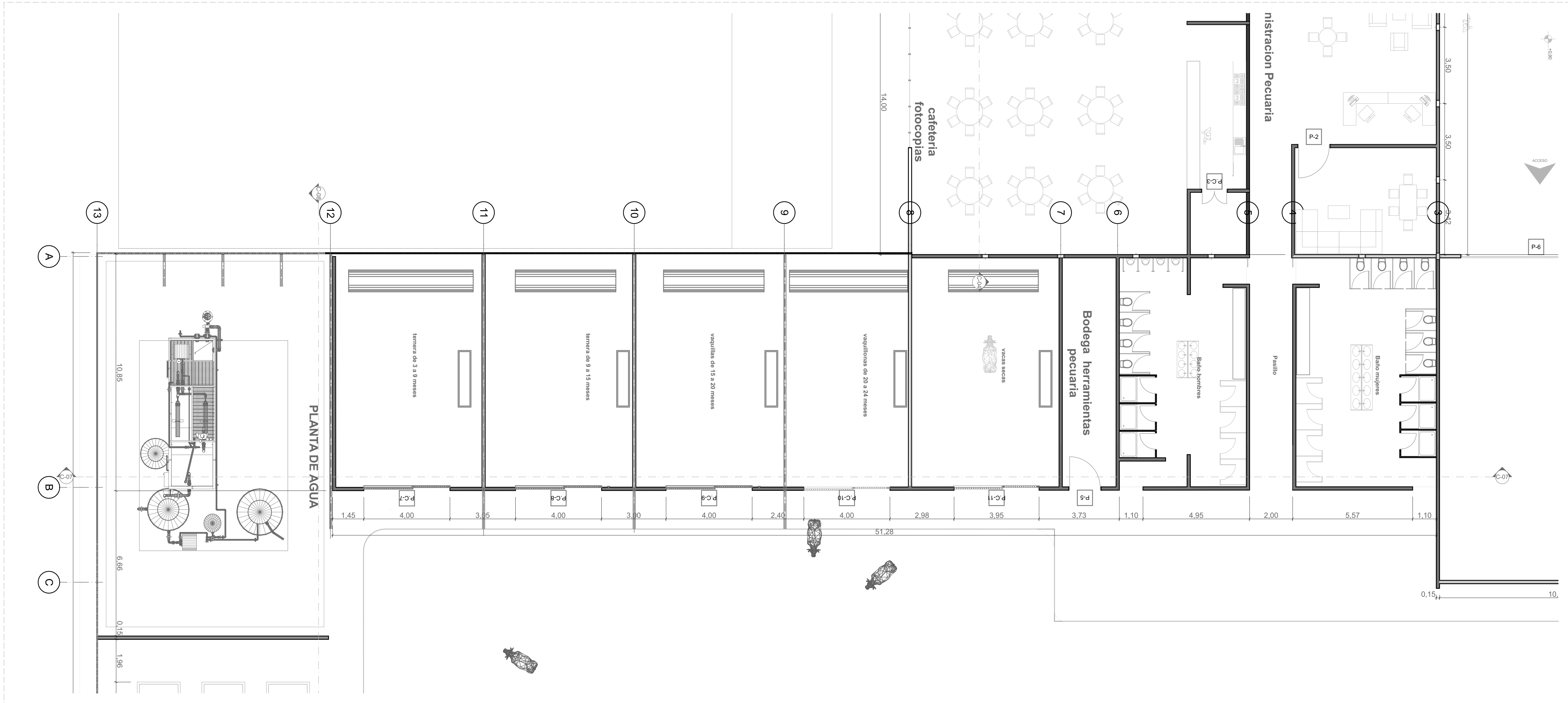
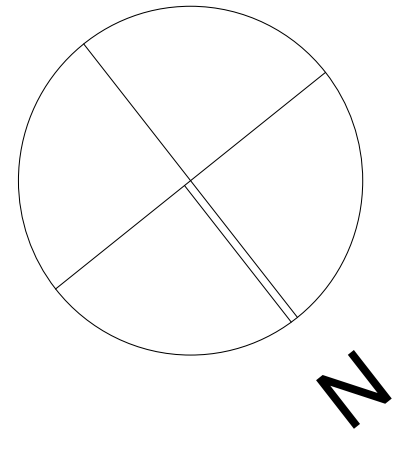

P.G SECCION 2. CORRALES 1:100

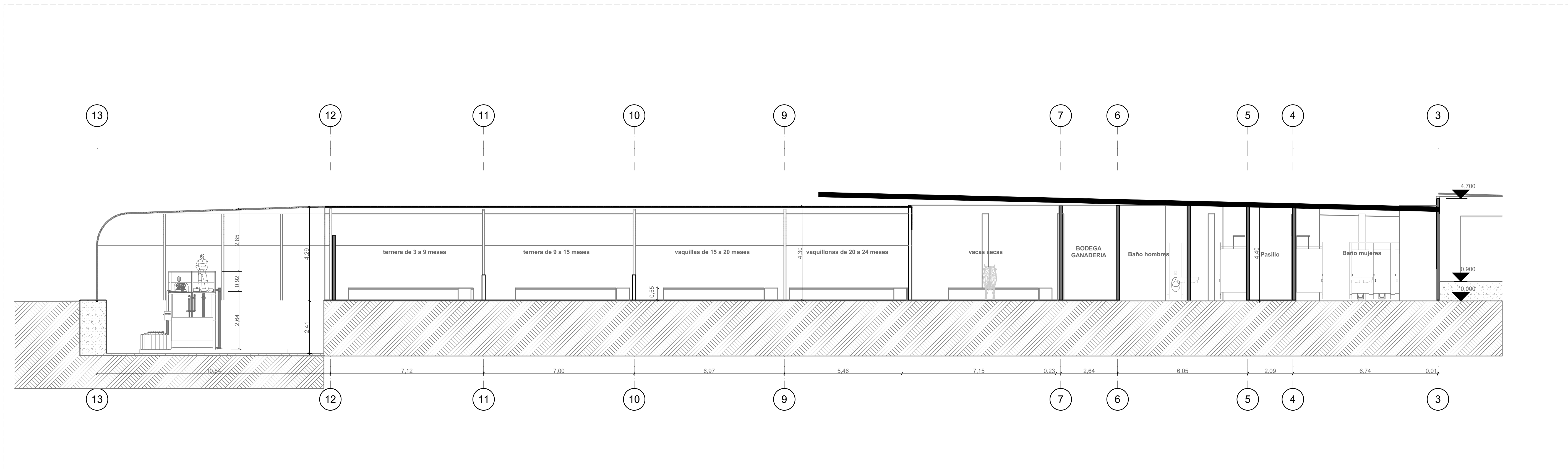

C-07 CORTE ZONA CORRALES 1:100



UNIVERSIDAD
La Gran Colombia

LOGO

NOMBRE DEL PROYECTO
Centro de capacitación tecnologica agropecuaria y ambiental

CONTENIDO
SECCION 2. CORRALES

PRESENTADO POR
OSCAR HERNANDO SUAREZ PATIÑO
FABIAN RODRIGUEZ FONSECA

ASIGNATURA
Taller 10
(proyecto de grado)

DOCENTE
ARQ. MAG. MANUEL FERNANDO MARTINEZ FORERO

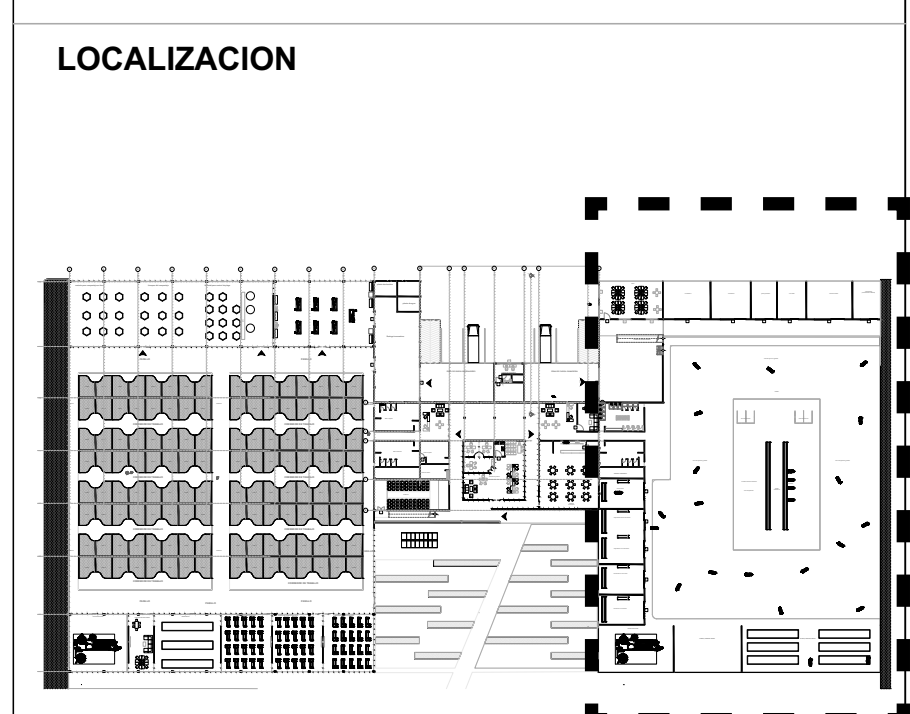

ESCALA
LA INDICADA

FECHA
12/06/2020

ARCHIVO
pln

FECHA COPIA
12/06/2020

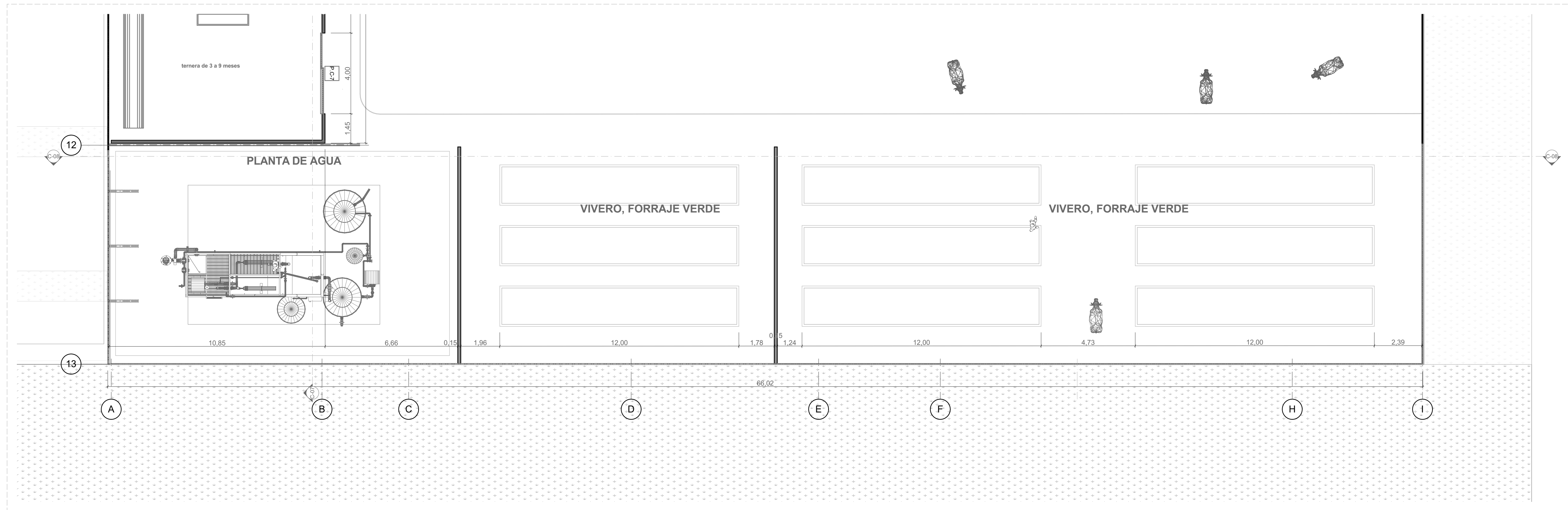
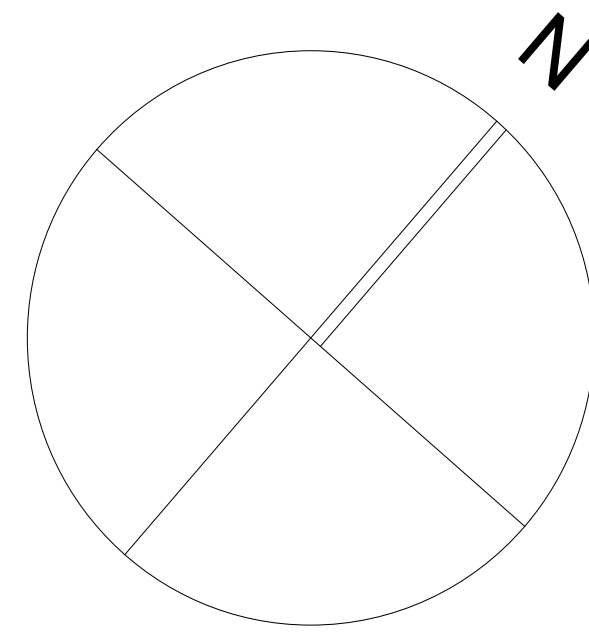

P.G

SECCION 3. ALIMENTACION

1:100

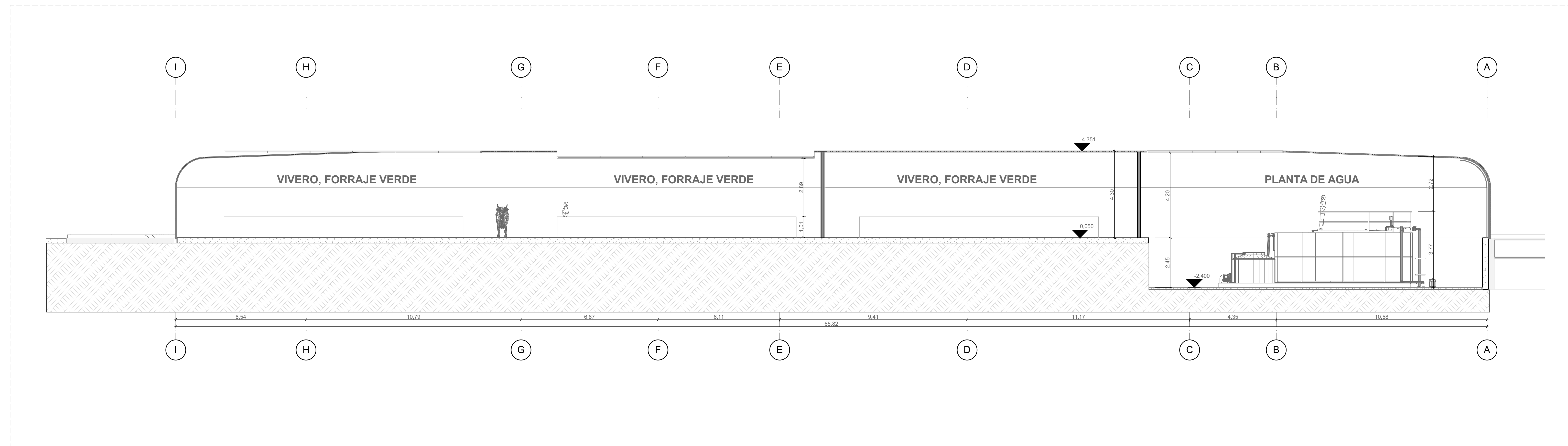

C-08

CORTE ZONA DE ALIMENTACION

1:100



UNIVERSIDAD
La Gran Colombia

LOGO

NOMBRE DEL PROYECTO

Centro de capacitación tecnológica agropecuaria y ambiental

CONTENIDO

SECCION 3. ALIMENTACION Y PLANTA AGUA

PRESENTADO POR

OSCAR HERNANDO SUAREZ PATIÑO
FABIAN RODRIGUEZ FONSECA

ASIGNATURA

Taller 10
(proyecto de grado)

DOCENTE

ARQ. MAG. MANUEL FERNANDO MARTINEZ FORERO

LOCALIZACION

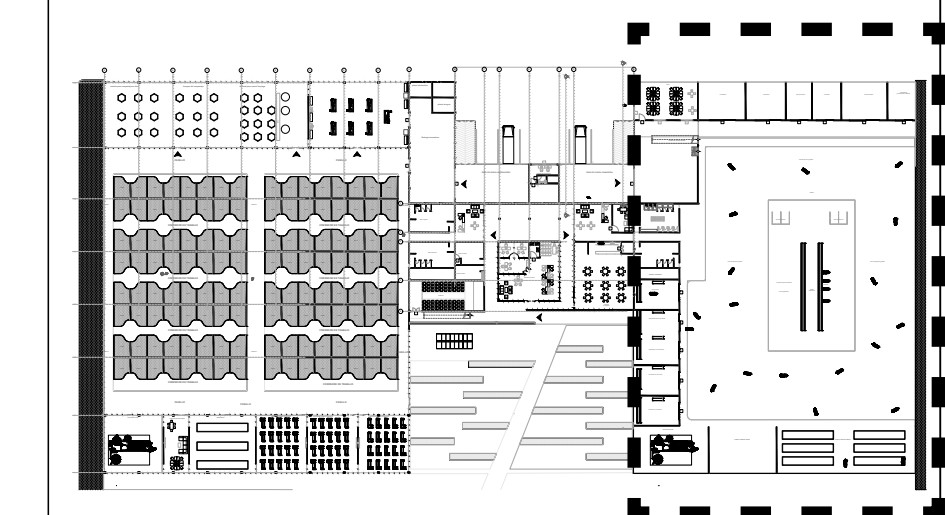

ESCALA

LA INDICADA

FECHA

12/06/2020

ARCHIVO

pln

FECHA COPIA

12/06/2020

REVISIÓN

PLANO

PLANCHA

A.12

12 DE 12



UNIVERSIDAD
 La Gran Colombia

LOGO

NOMBRE DEL PROYECTO

Centro tecnologico agropecuario y ambiental

CONTENIDO

FACHADA PRINCIPAL INVERNADERO

PRESENTADO POR

OSCAR HERNANDO SUAREZ PATIÑO
 FABIAN RODRIGUEZ FONSECA

ASIGNATURA

Taller 10
 (proyecto de grado)

DOCENTE

ARQ. MAG. MANUEL FERNANDO MARTINEZ FORERO

OBSERVACIONES

ESCALA

LA INDICADA

FECHA

12/06/2020

ARCHIVO

pln

FECHA COPIA

12/06/2020

REVISIÓN

PLANO

PLANCHA

F.05

1

DE

5

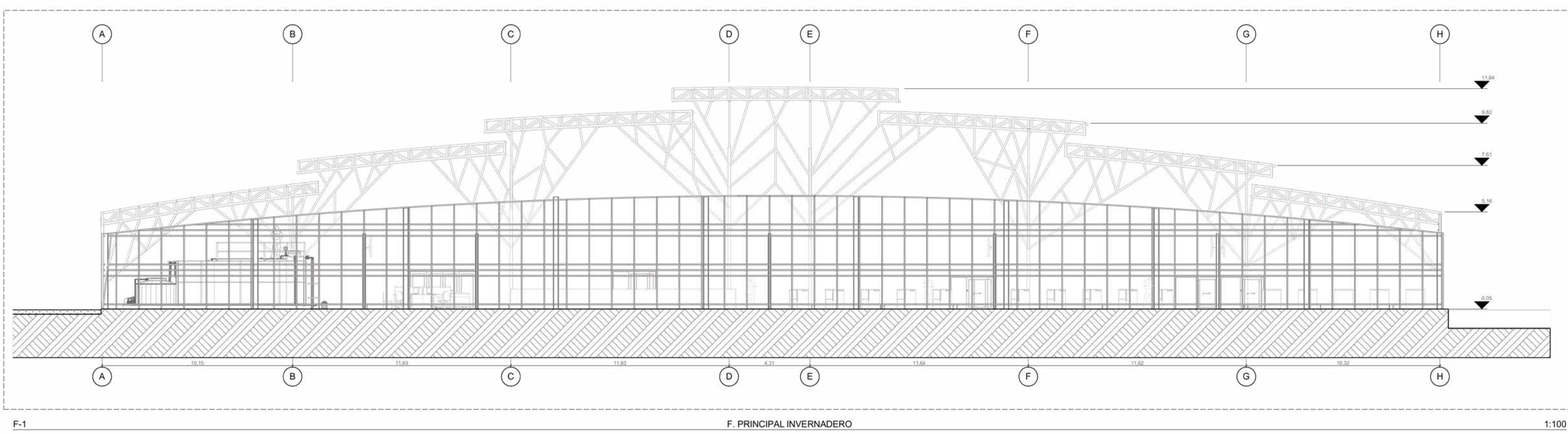

F-1 F. PRINCIPAL INVERNADERO 1:100

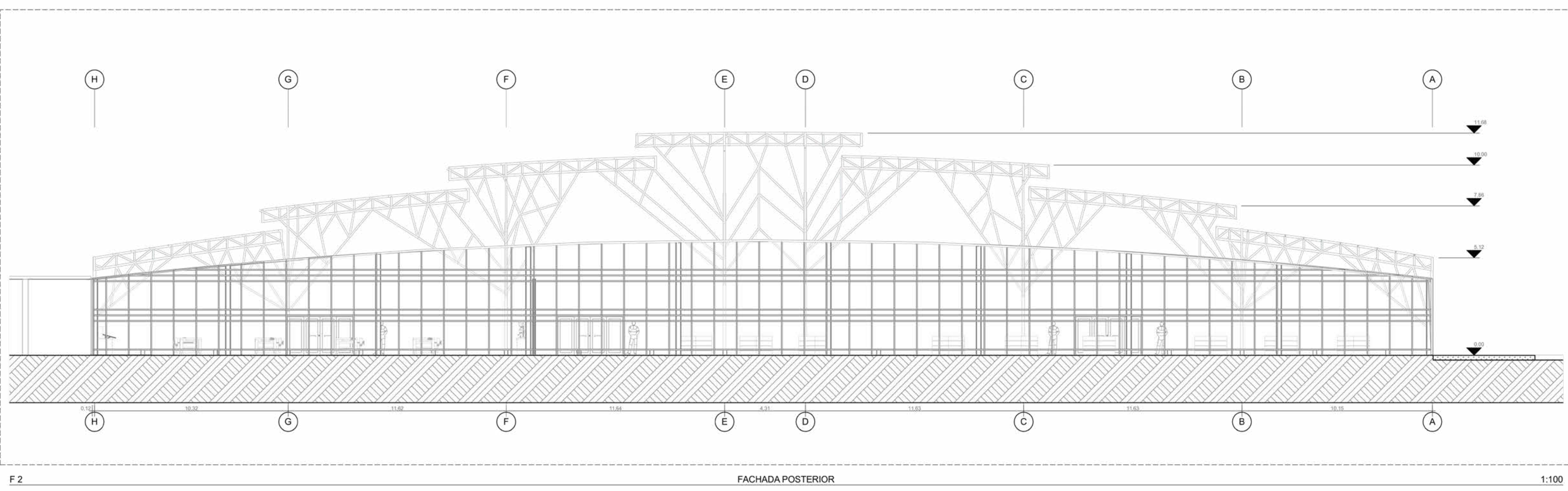

F 2 FACHADA POSTERIOR 1:100



UNIVERSIDAD
 La Gran Colombia

LOGO

NOMBRE DEL PROYECTO

Centro tecnologico
 agropecuario y ambiental

CONTENIDO

FACHADA LATERAL + CORTE

PRESENTADO POR

OSCAR HERNANDO SUAREZ PATIÑO
 FABIAN RODRIGUEZ FONSECA

ASIGNATURA

Taller 10
 (proyecto de grado)

DOCENTE

ARQ. MAG. MANUEL FERNANDO
 MARTINEZ FORERO

OBSERVACIONES

ESCALA

LA
 INDICADA

FECHA

12/06/2020

ARCHIVO

pln

FECHA COPIA

12/06/2020

REVISIÓN

PLANO

PLANCHA

F.06

2

DE

5

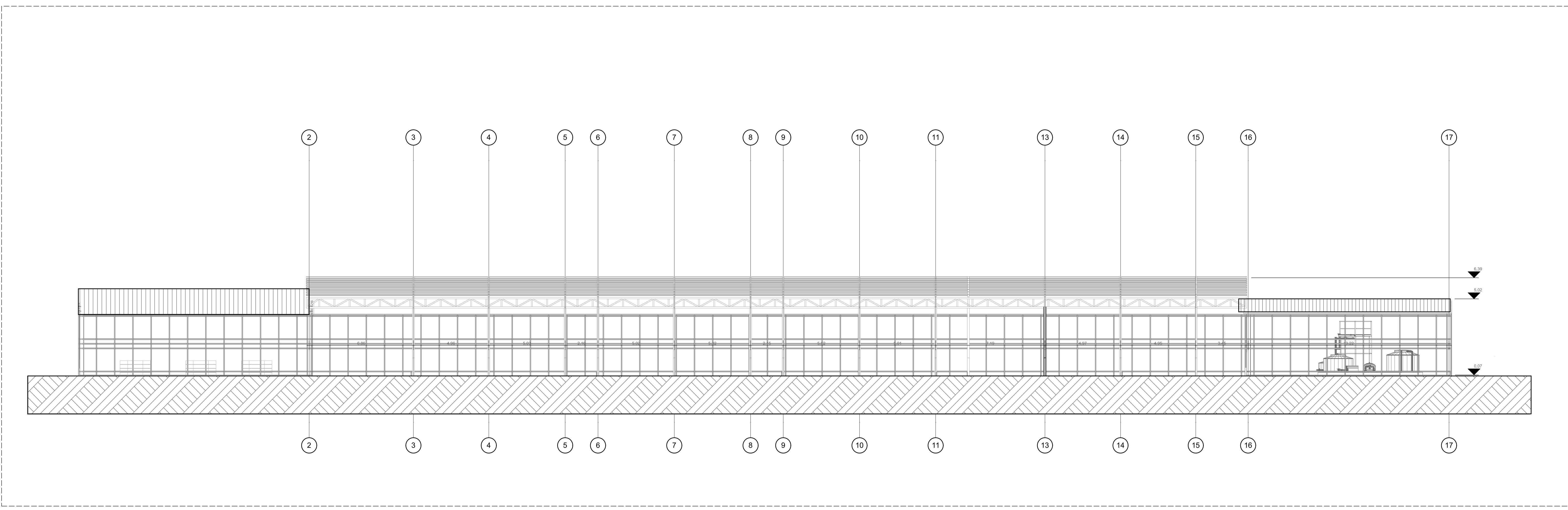

F 3 FACHADA LATERAL 1:125

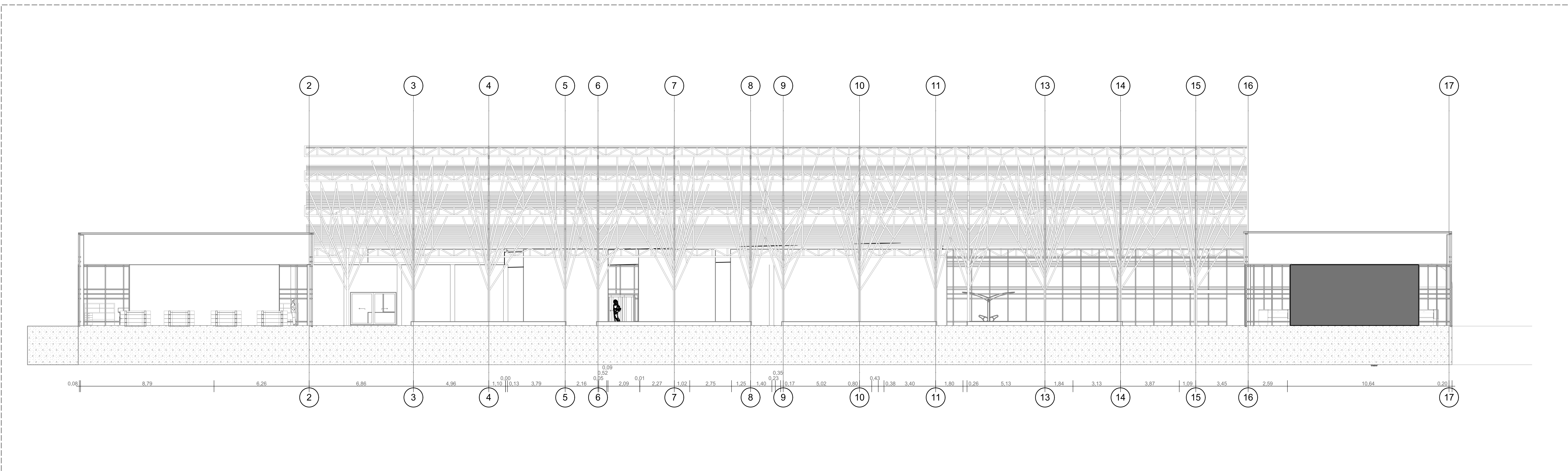

CT 1 CORTE TRANSVERSAL INVERNADERO 1:125



UNIVERSIDAD
 La Gran Colombia

LOGO

NOMBRE DEL PROYECTO

Centro tecnologico
 agropecuario y ambiental

CONTENIDO

FACHADA CENTRO CAPACITACION

PRESENTADO POR

OSCAR HERNANDO SUAREZ PATIÑO
 FABIAN RODRIGUEZ FONSECA

ASIGNATURA

Taller 10
 (proyecto de grado)

DOCENTE

ARQ..MAG. MANUEL FERNANDO
 MARTINEZ FORERO

OBSERVACIONES

ESCALA

LA
 INDICADA

FECHA

12/06/2020

ARCHIVO

pln

FECHA COPIA

12/06/2020

REVISIÓN

PLANO

F.07

PLANCHA

3
 DE
 5

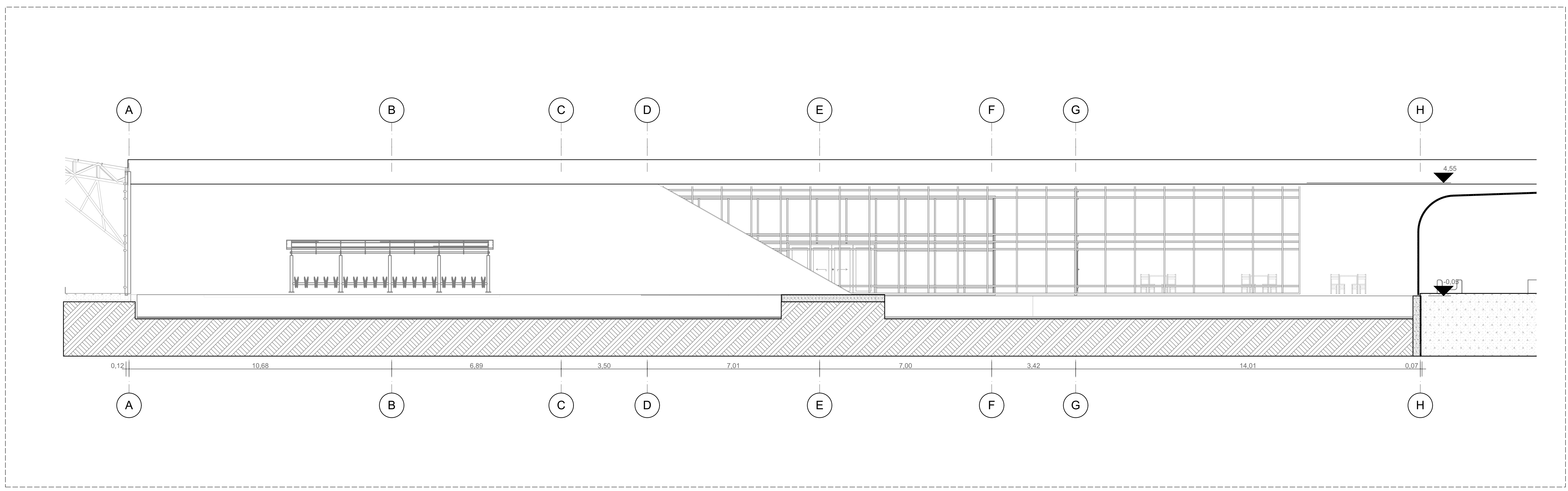

F 4 FACHADA CENTRO CAPACITACION 1:75

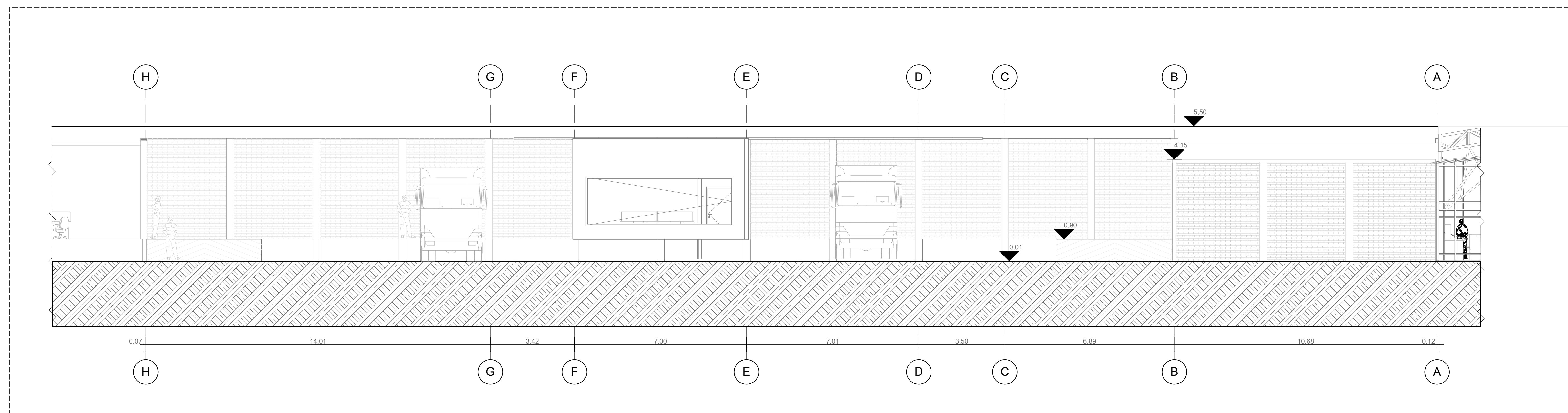

F 5 FACHADA ZONA DE CARGA 1:75



UNIVERSIDAD
 La Gran Colombia

LOGO

NOMBRE DEL PROYECTO

Centro tecnologico
 agropecuario y ambiental

CONTENIDO

FACHADAS ZONA GANADERIA

PRESENTADO POR

OSCAR HERNANDO SUAREZ PATIÑO
 FABIAN RODRIGUEZ FONSECA

ASIGNATURA

Taller 10
 (proyecto de grado)

DOCENTE

ARQ. MAG. MANUEL FERNANDO
 MARTINEZ FORERO

OBSERVACIONES

ESCALA

LA
 INDICADA

FECHA

12/06/2020

ARCHIVO

pln

FECHA COPIA

12/06/2020

REVISIÓN

PLANO

PLANCHA

F.08

4

DE

5

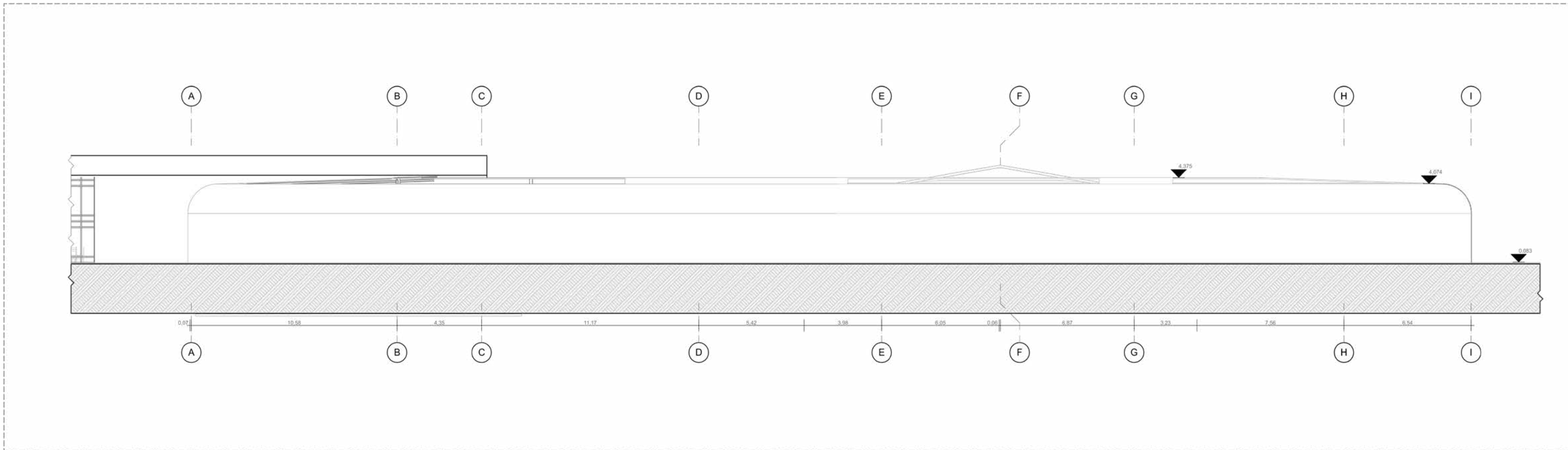

F 6 FACHADA PRINCIPAL GANADERIA 1:100

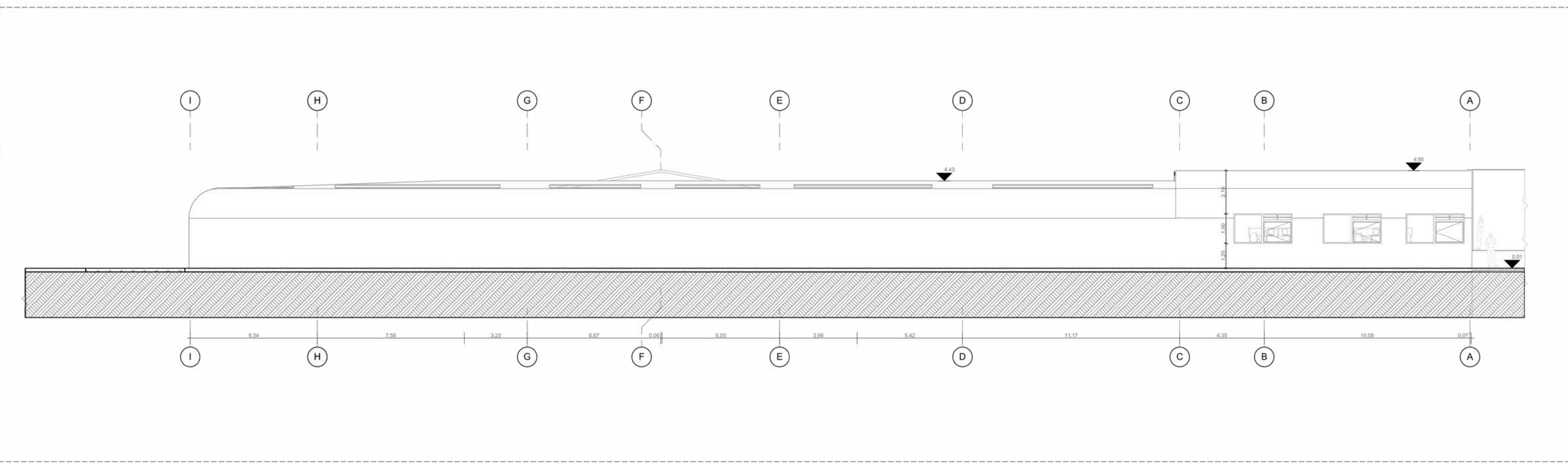

F 7 FACHADA POSTERIOR GANADERA 1:100



UNIVERSIDAD
La Gran Colombia

LOGO

NOMBRE DEL PROYECTO

Centro tecnologico agropecuario y ambiental

CONTENIDO

FACHADA LATERAL GANADERIA Y ESTABLO

PRESENTADO POR

OSCAR HERNANDO SUAREZ PATIÑO
FABIAN RODRIGUEZ FONSECA

ASIGNATURA

Taller 10
(proyecto de grado)

DOCENTE

ARQ. MAG. MANUEL FERNANDO MARTINEZ FORERO

OBSERVACIONES

ESCALA

LA INDICADA

FECHA

12/06/2020

ARCHIVO

pln

FECHA COPIA

12/06/2020

REVISIÓN

PLANO

PLANCHA

F.09

5 DE 5

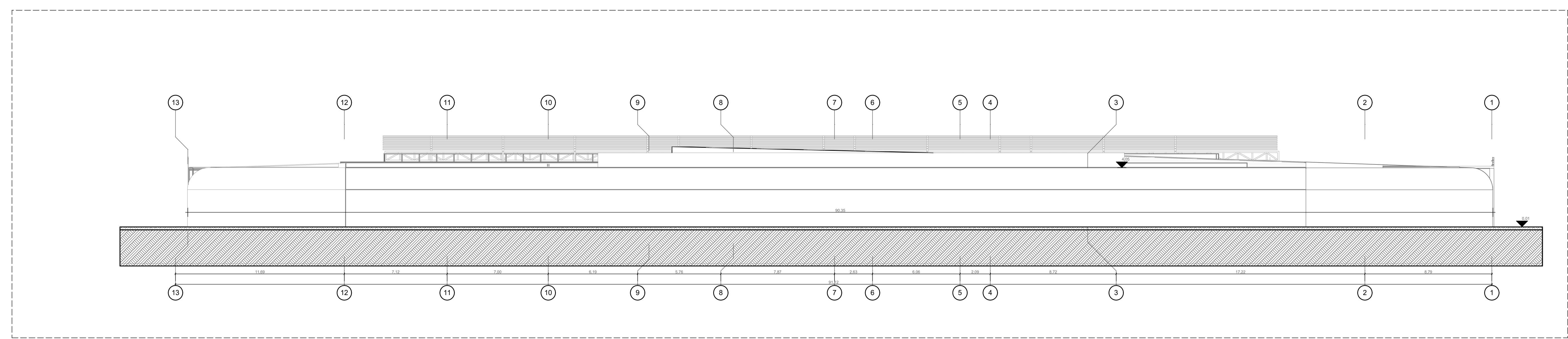

F 8

FACHADA LATERAL GANADERIA

1:150

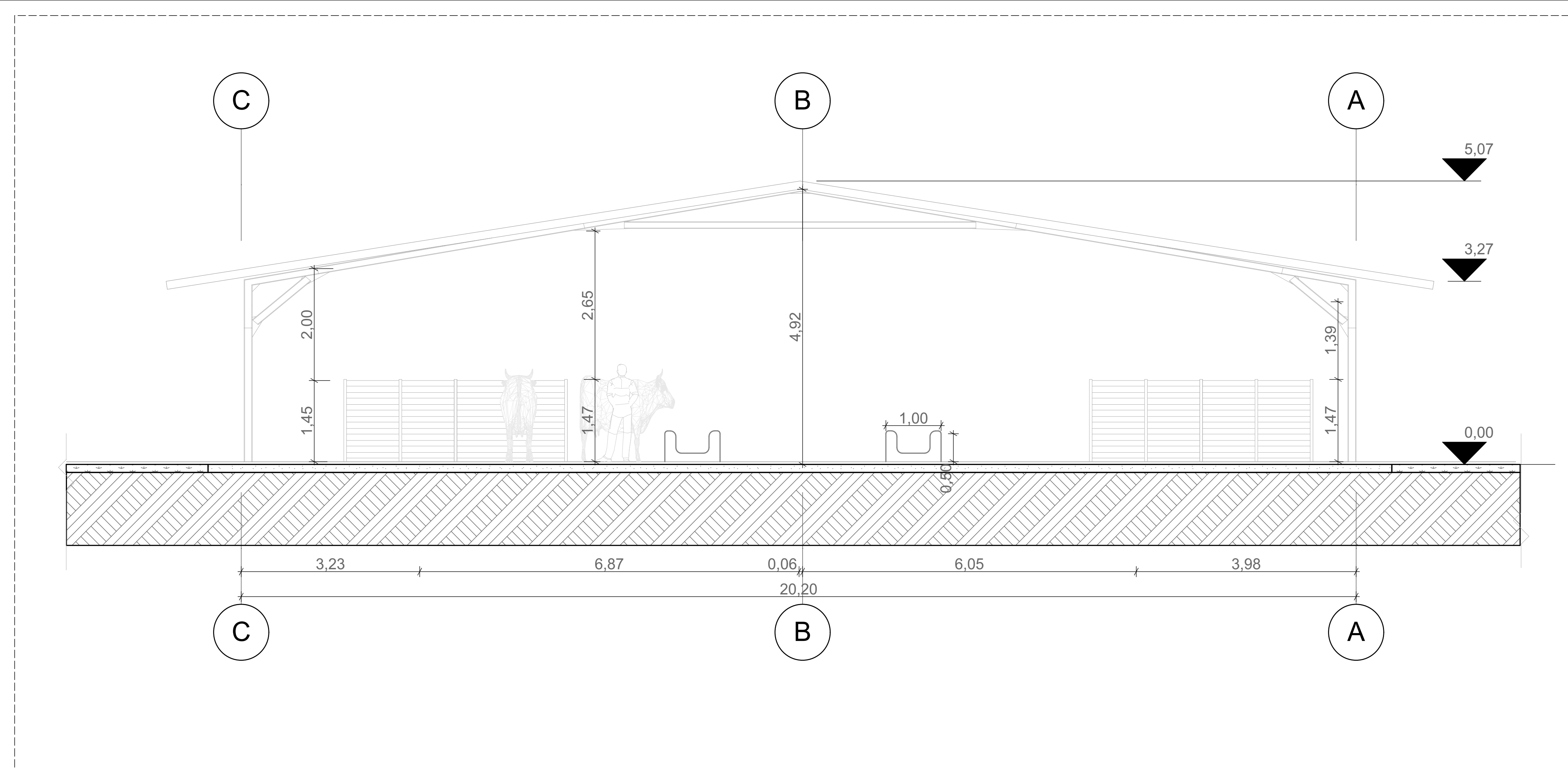

F 9

ESTABLO FACHADA PRINCIPAL

1:50

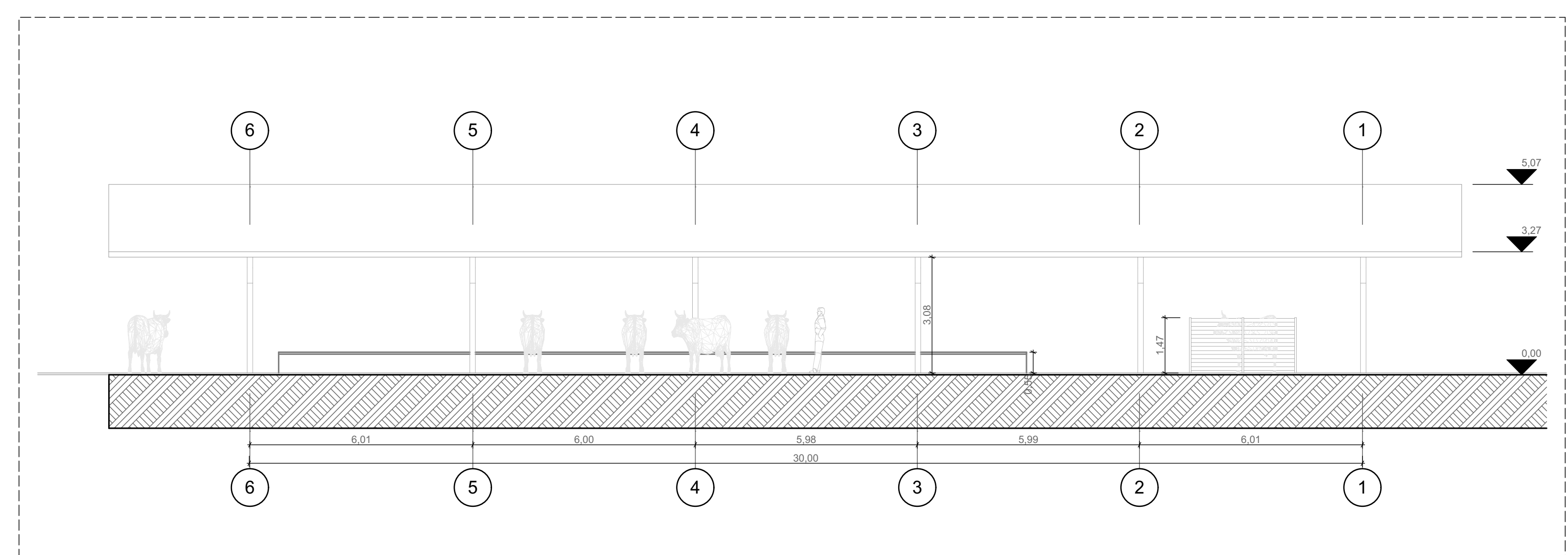

F-10

FACHADA LATERAL ESTABLO

1:100

DETALLES ARBORIFORME

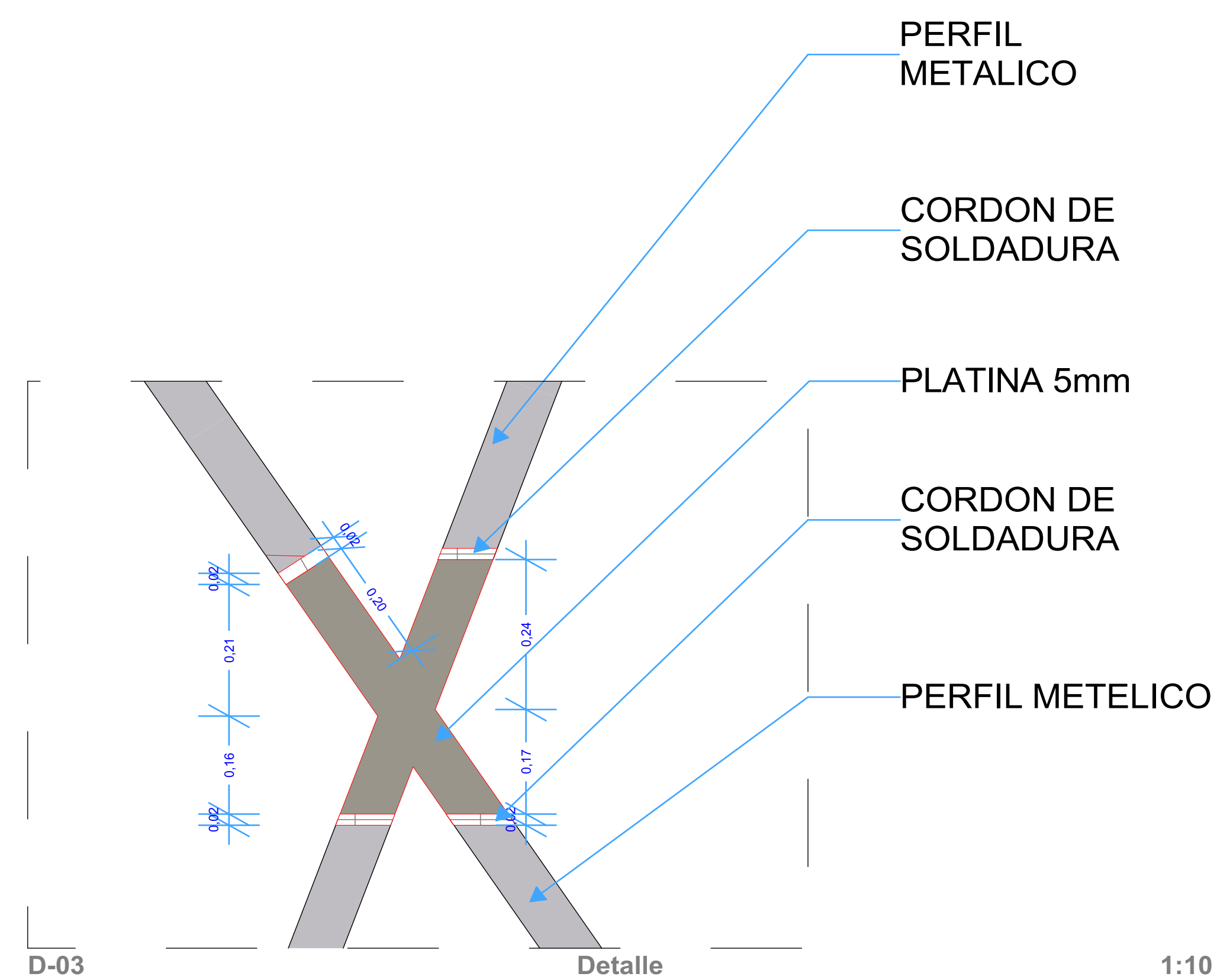
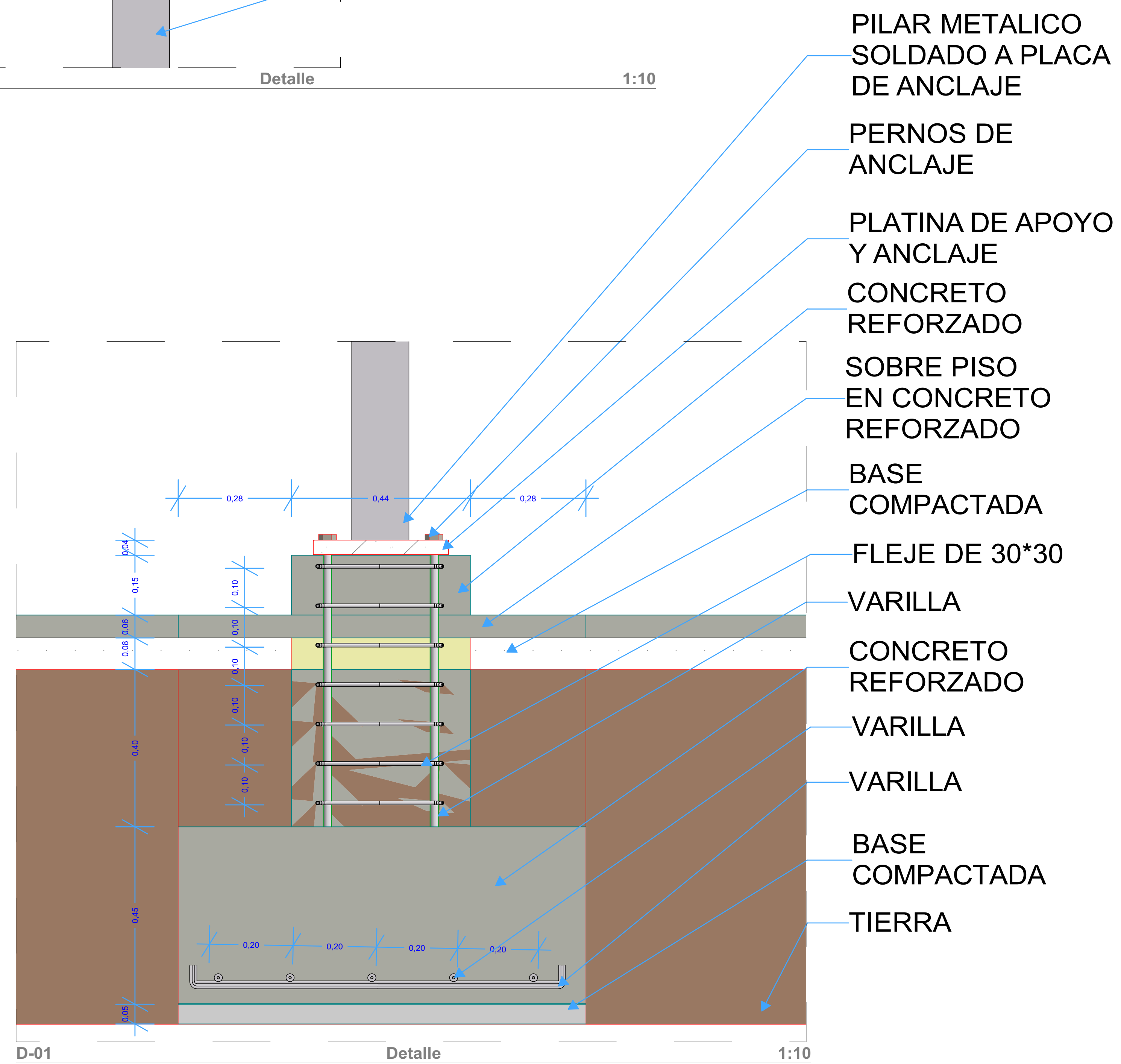
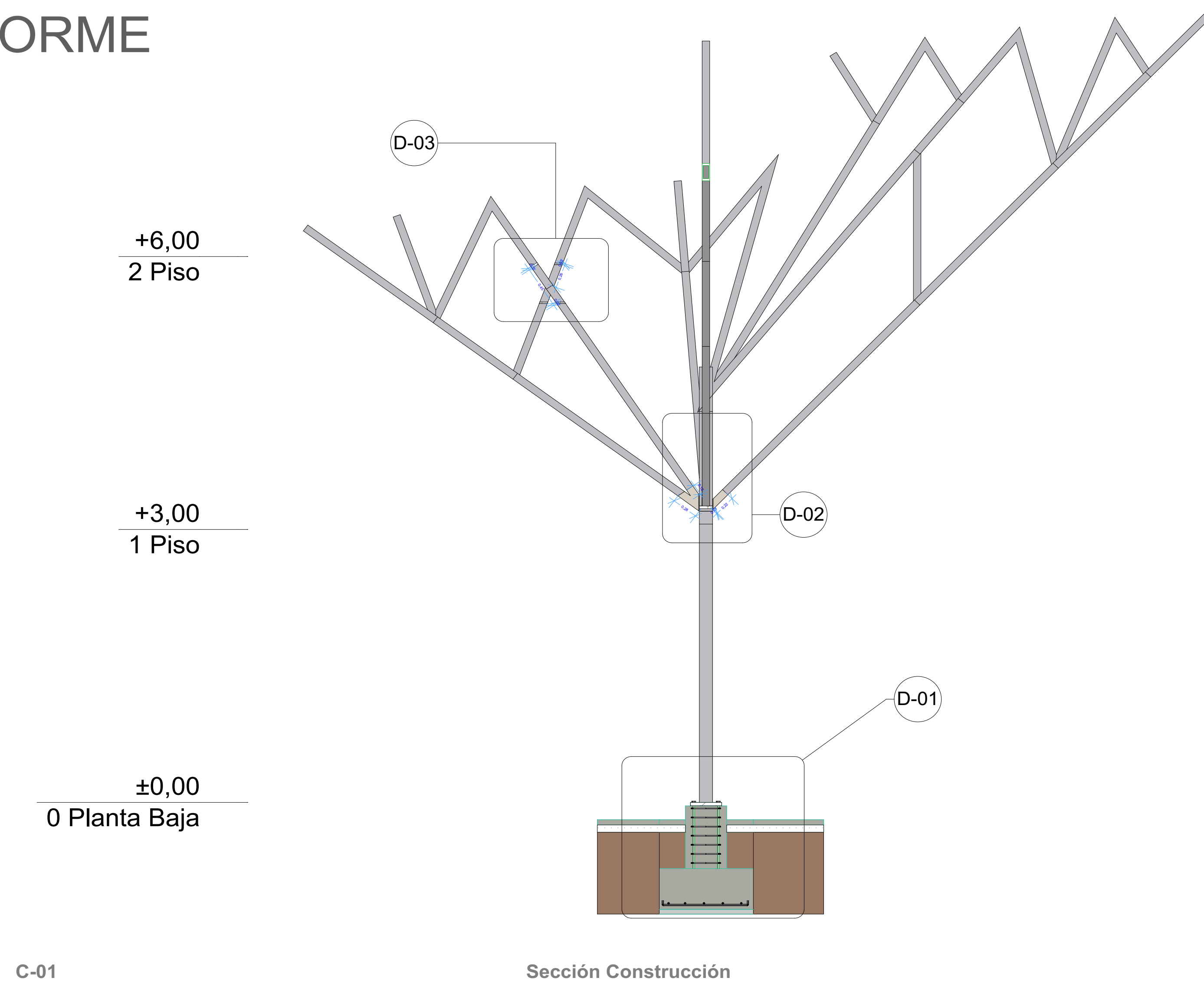
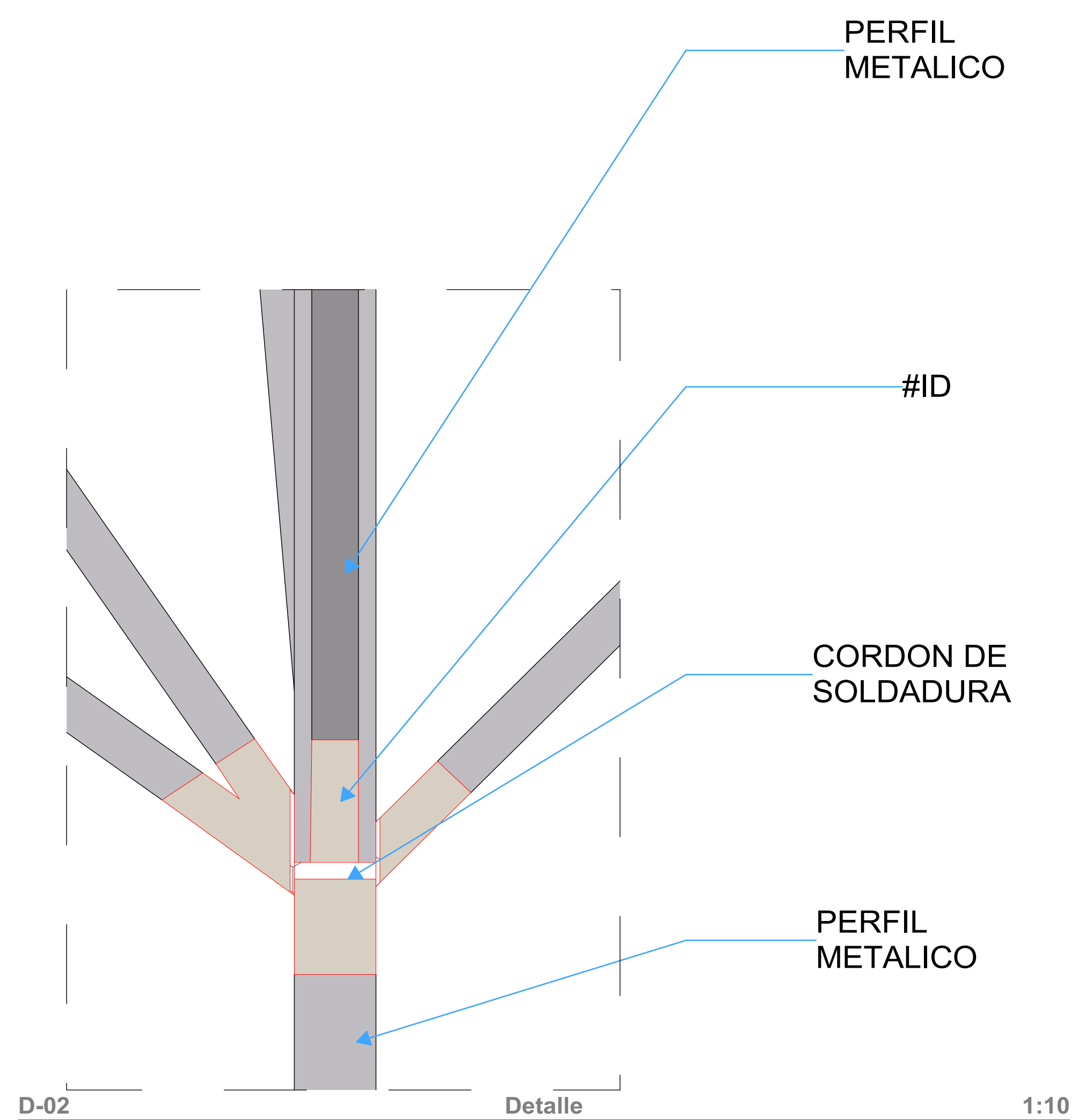

DE	D.01	
1		
PLANCHAS	# PLANO	NOISIÓN
 UNIVERSIDAD La Gran Colombia		
LOGO		
NOMBRE DEL PROYECTO		
Centro tecnologico agropecuario y ambiental		
CONTENIDO		
detalles cercha d1, d2, d3		
PRESENTADO POR		
Oscar Hernando Suarez Patiño Fabian Rodriguez Fonseca		
ASIGNATURA		
Taller 10 (proyecto de grado)		
DOCENTE		
Arq. Mag. Manuel Fernando Martinez Forero		
OBSERVACIONES		
ESCALA	FECHA	
indicada	12/06/20	
ARCHIVO	FECHA COPIA	
pln	12/06/20	
REVISIÓN	# PLANO	PLANCHAS
	D.01	1
		DE 4

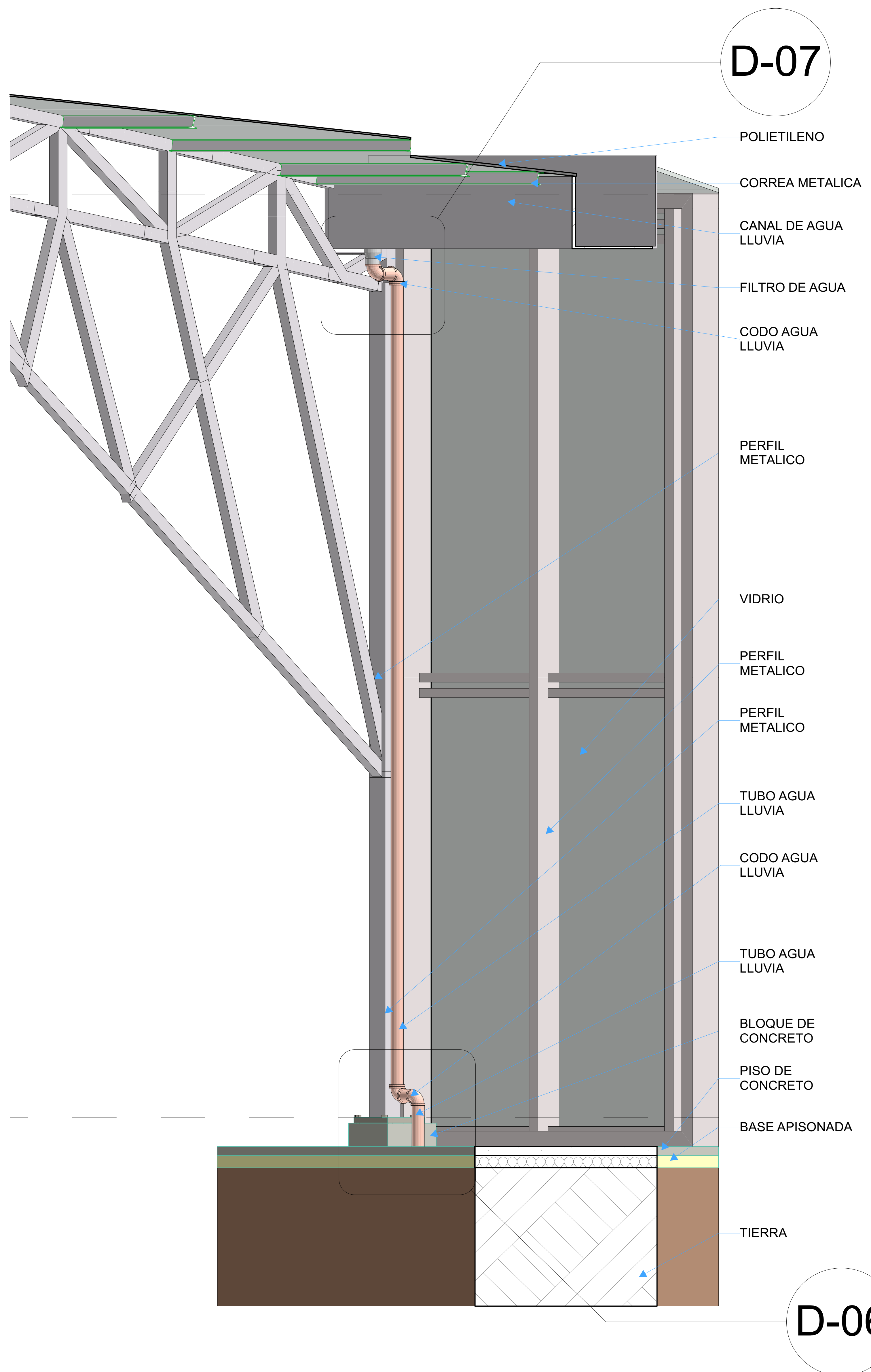

D-07

D-06

C-2 Sección Construcción

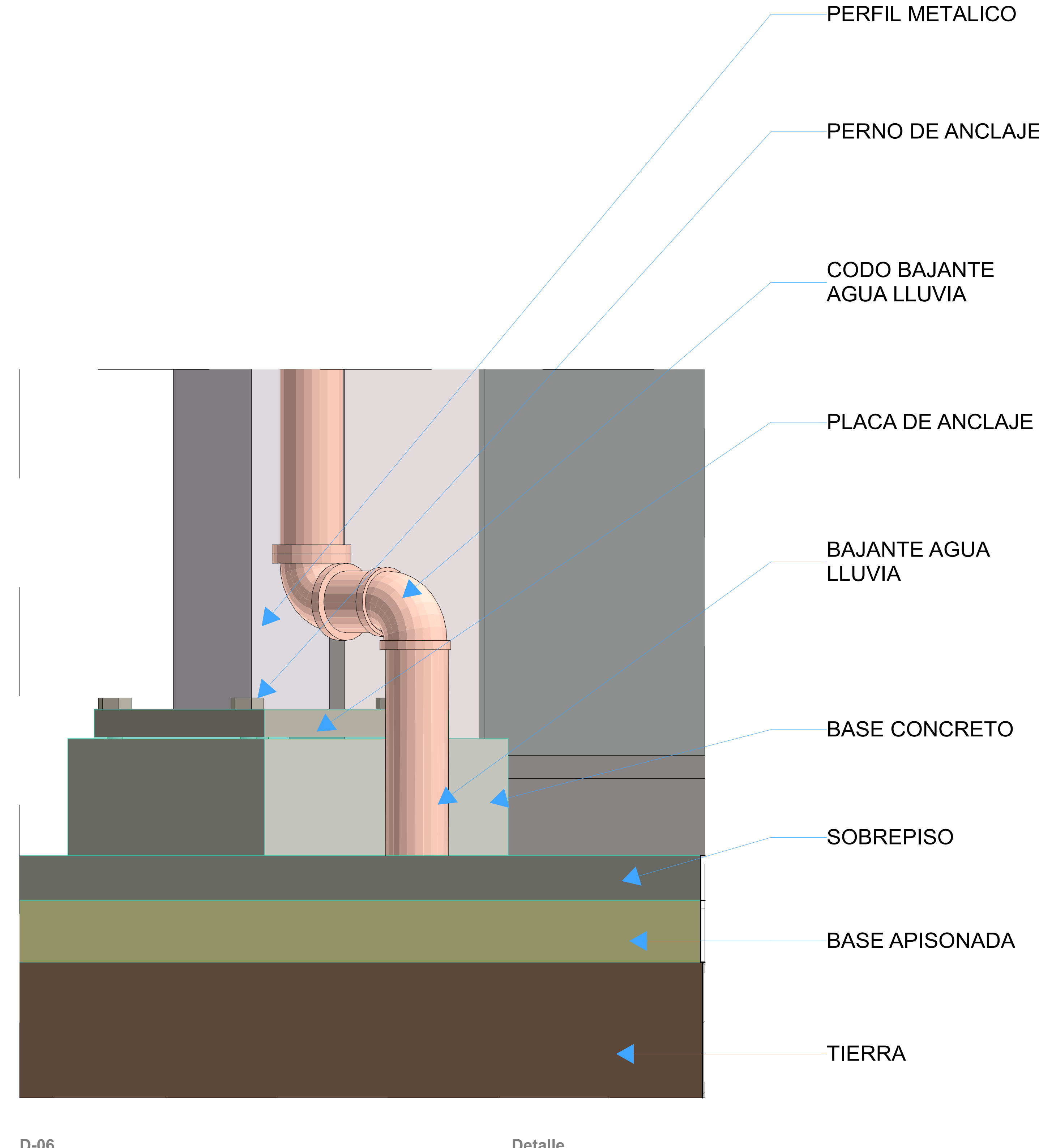

D-06

Detalle

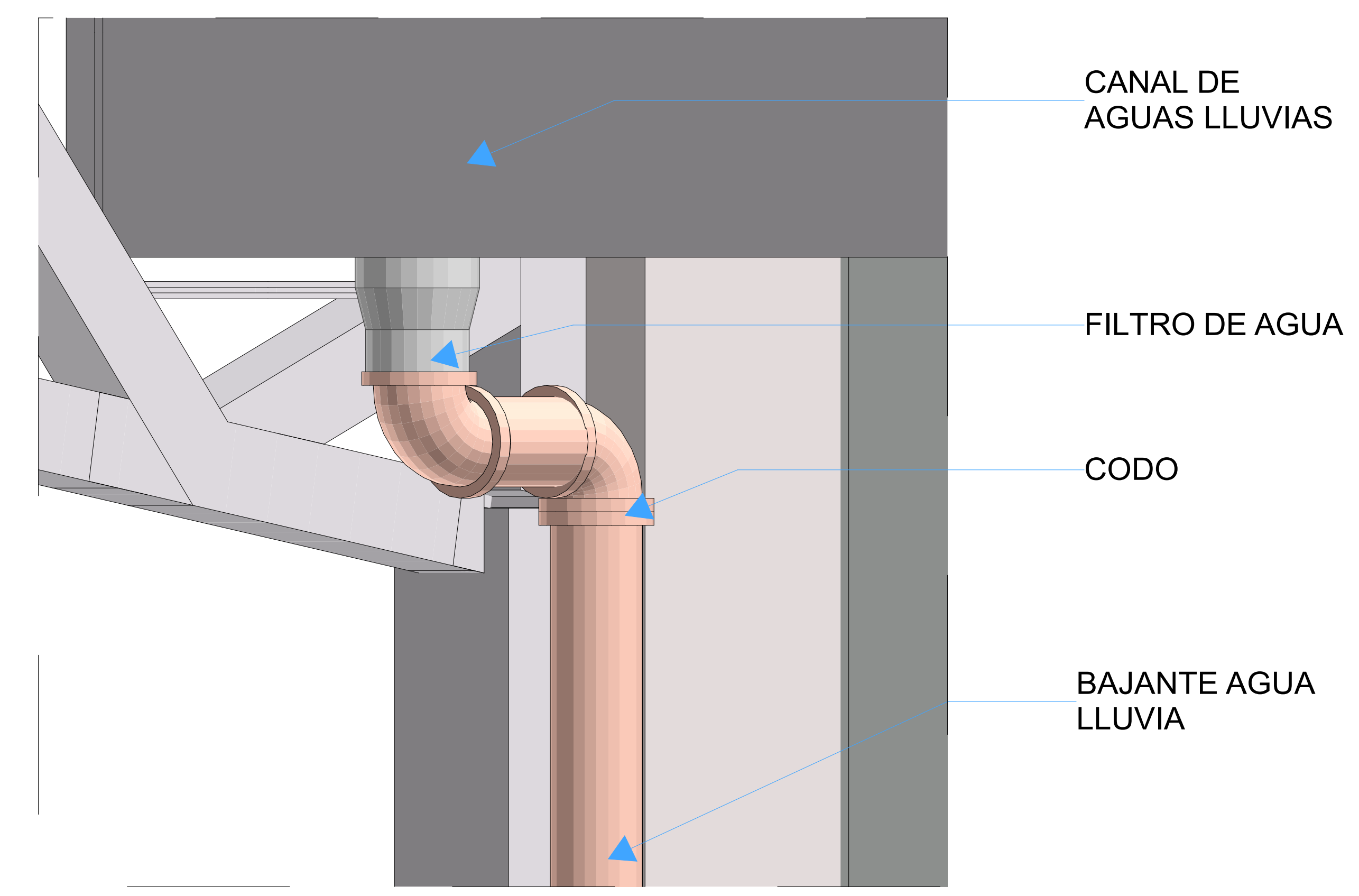

D-07

Detalle

REVISIÓN	# PLANO	PLANCHA
		2
D.02		DE
		4
UNIVERSITAS LIBERABIT UNIVERSIDAD La Gran Colombia		
LOGO		
NOMBRE DEL PROYECTO Centro tecnologico agropecuario y ambiental		
CONTENIDO corte fachada detalle 6-7		
PRESENTADO POR Oscar Hernando Suarez Patiño Fabian Rodriguez Fonseca		
ASIGNATURA Taller 10 (proyecto de grado)		
DOCENTE Arq. Mag. Manuel Fernando Martinez Forero		
OBSERVACIONES		
ESCALA	FECHA	
indicada	12/06/20	
ARCHIVO	FECHA COPIA	
pln	12/06/20	

DETALLES PLANTA DE AGUA PECUARIA

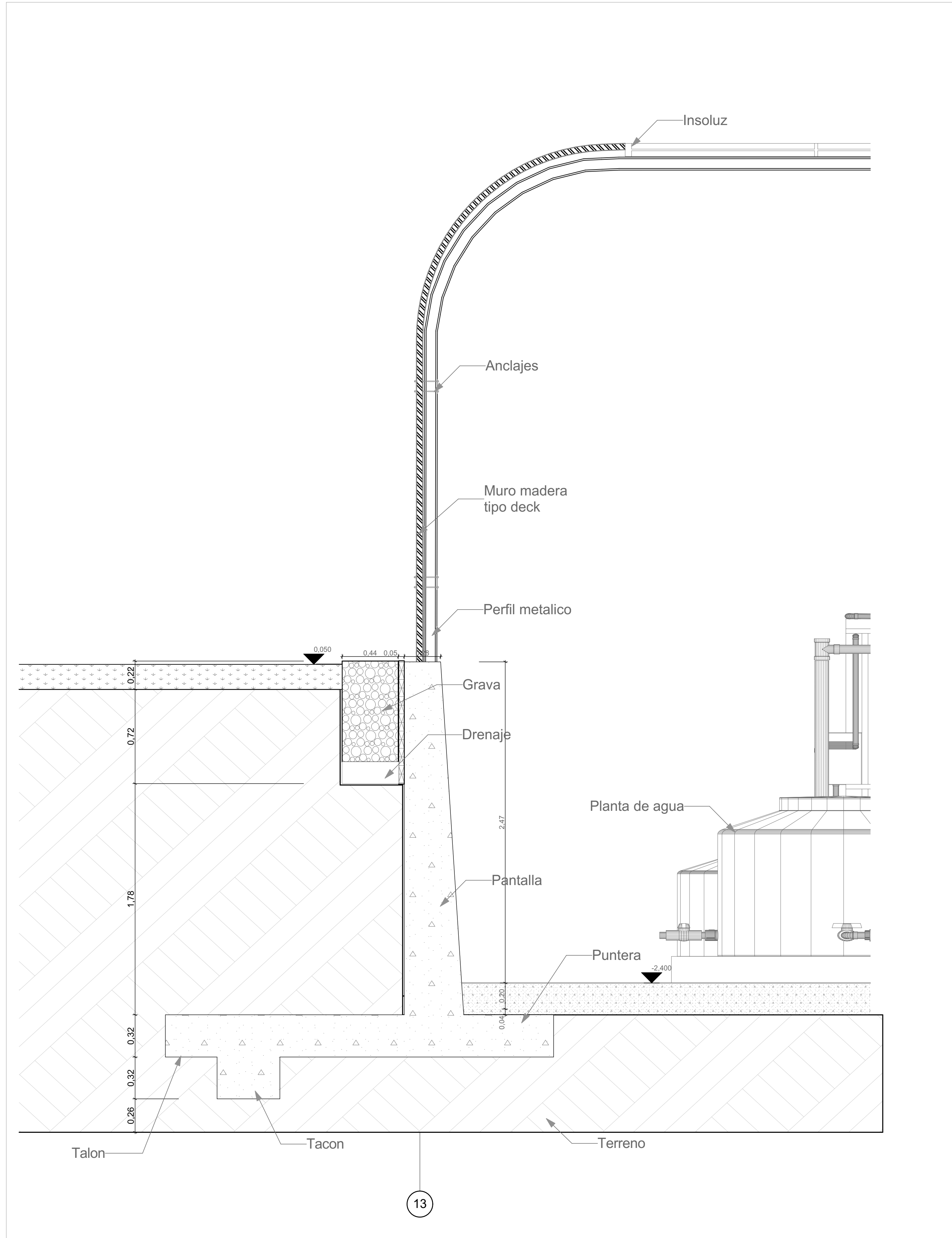

D-01 MURO CONTENCION GANADERIA 1:20

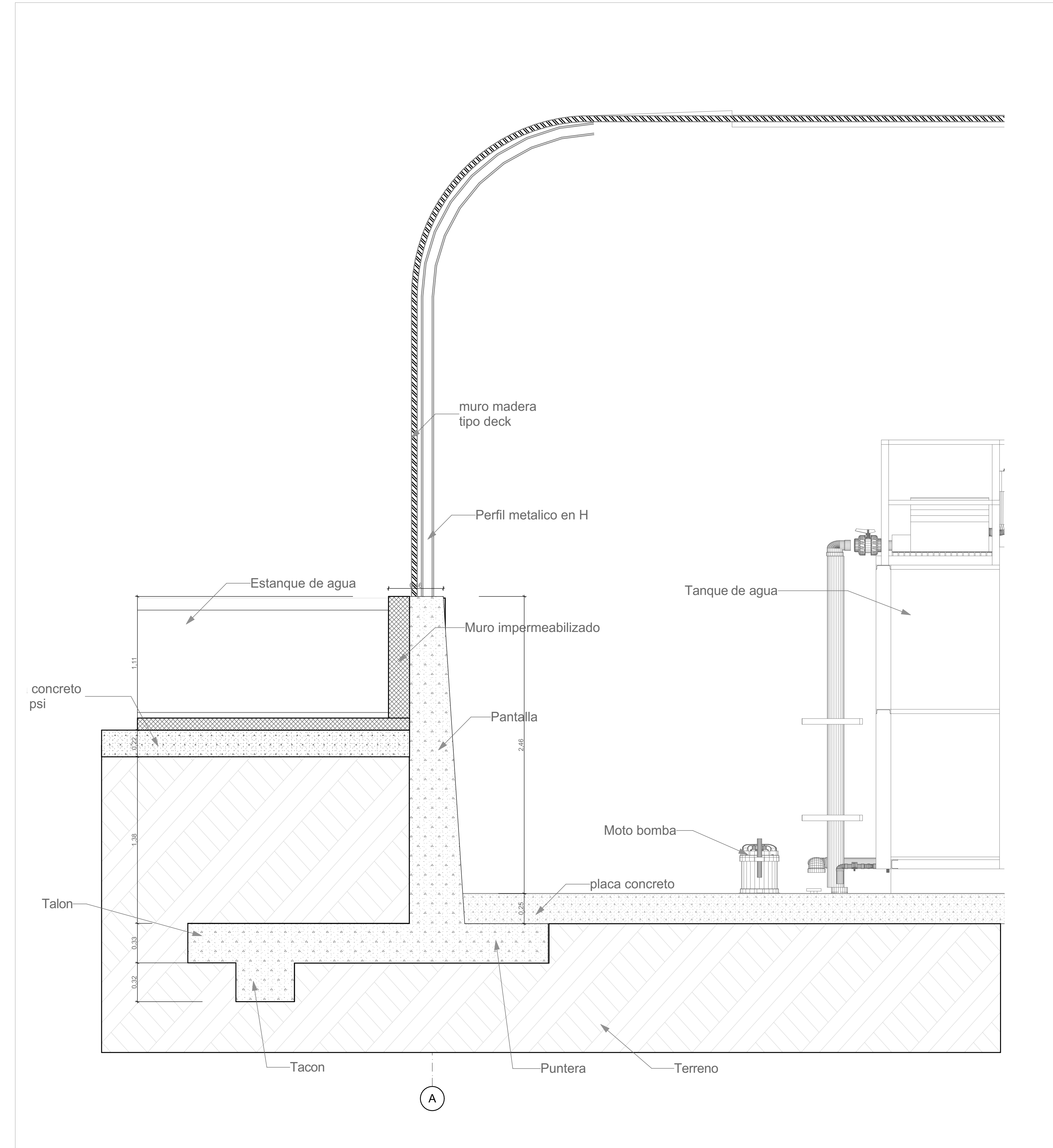

D-03 MURO CONTENCION AGUA 1:20



UNIVERSIDAD La Gran Colombia

LOGO

NOMBRE DEL PROYECTO

Centro tecnologico agropecuario y ambiental

CONTENIDO

DETALLE PLANTA AGUA GANADERIA

PRESENTADO POR

OSCAR HERNANDO SUAREZ PATIÑO
FABIAN RODRIGUEZ FONSECA

ASIGNATURA

Taller 10
(proyecto de grado)

DOCENTE

ARQ. MAG. MANUEL FERNANDO MARTINEZ FORERO

OBSERVACIONES

ESCALA FECHA

LA INDICADA 12/06/2020

ARCHIVO FECHA COPIA

pln 12/06/2020

REVISIÓN # PLANO PLANCHA

D.03 3 DE 4

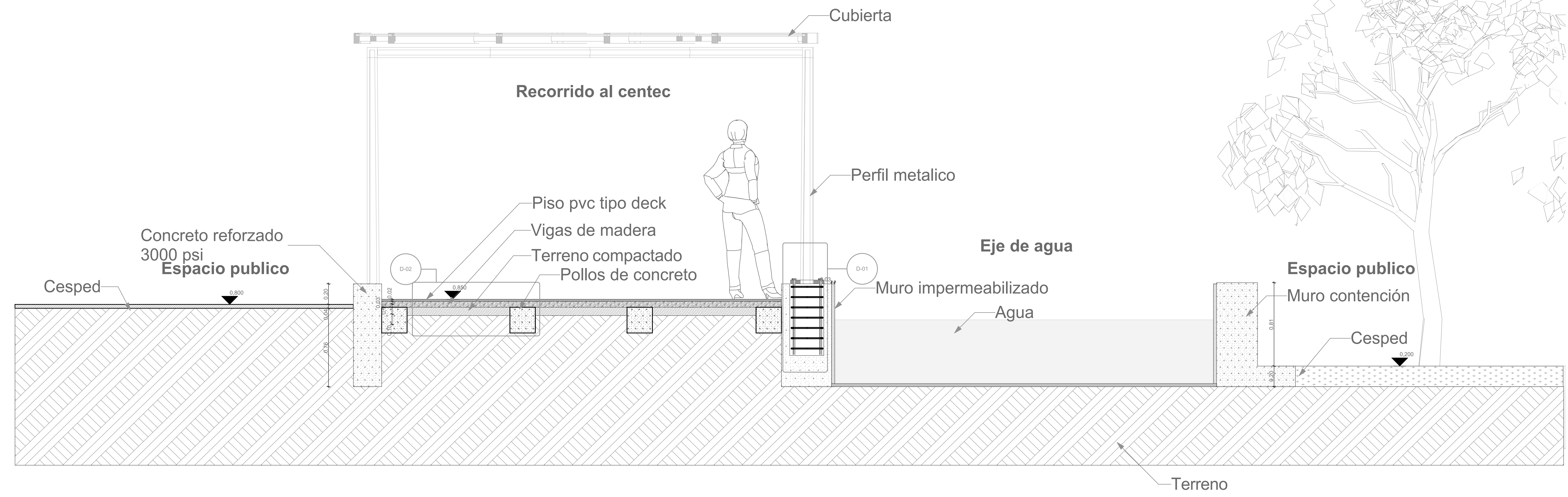

D-02 CORTE 1:20

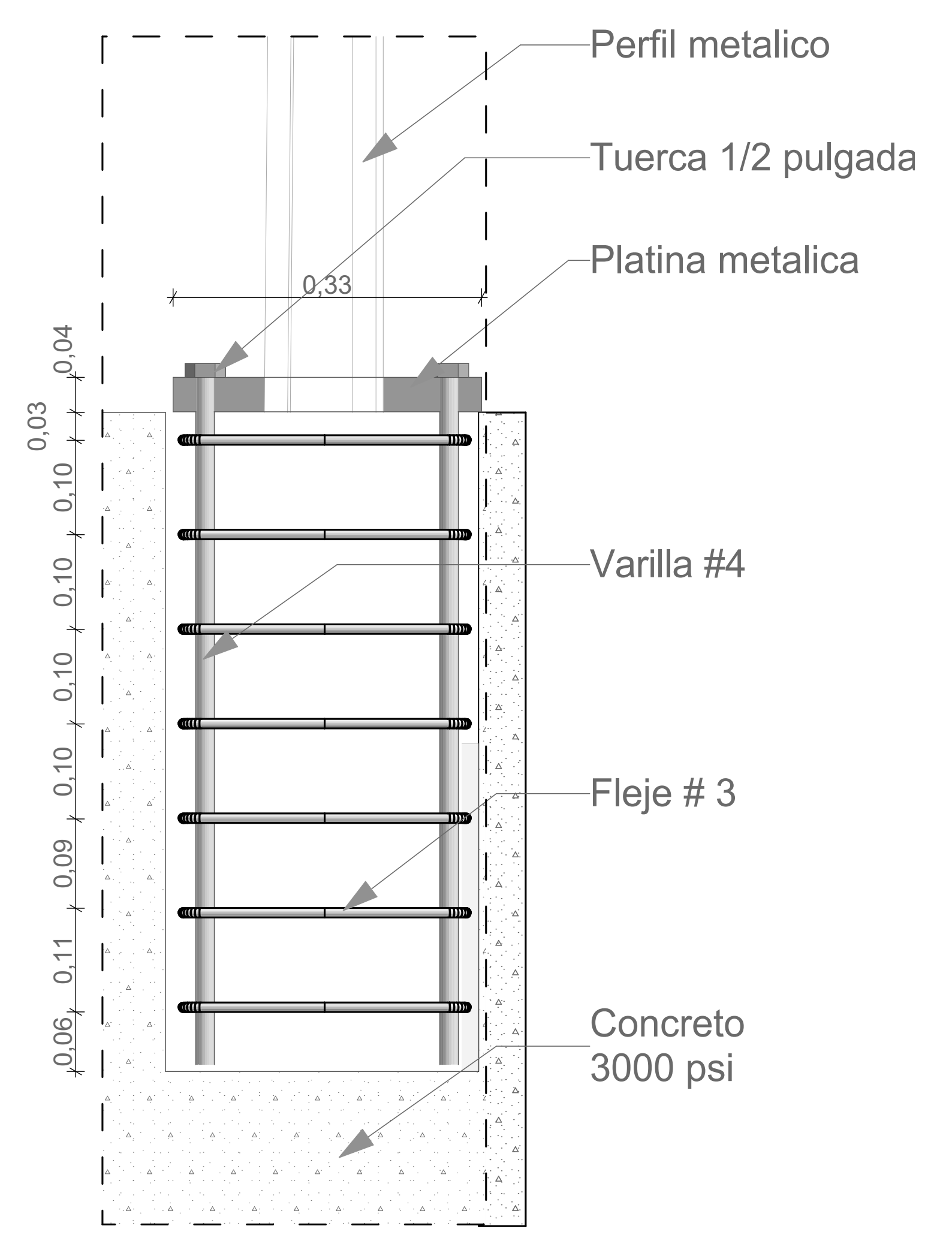
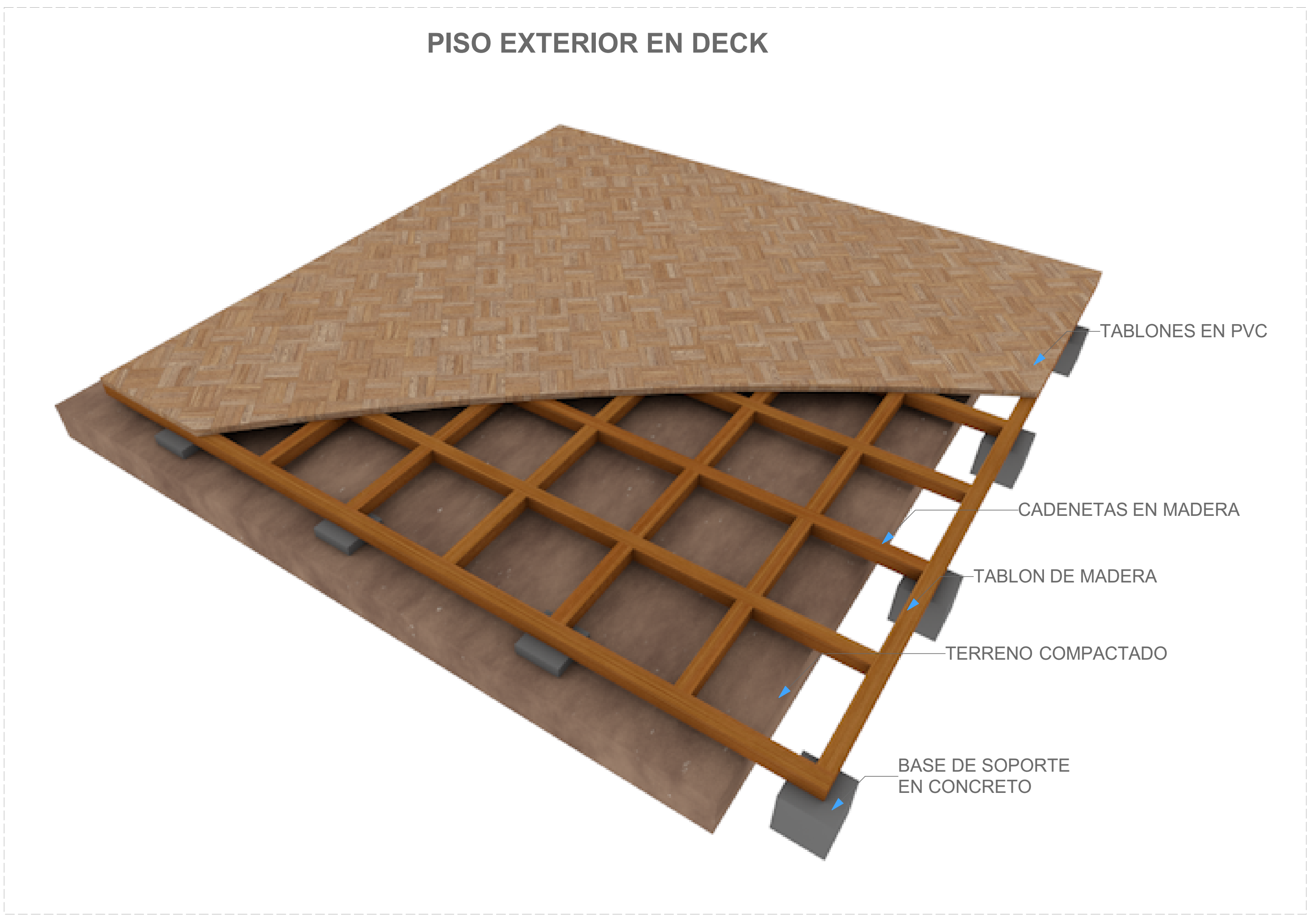

D-01 Detalle muro contención 1:5

LOGO

NOMBRE DEL PROYECTO

Centro tecnologico agropecuario y ambiental

CONTENIDO

DETALLE CORTE EJE

PRESENTADO POR

OSCAR HERNANDO SUAREZ PATIÑO
FABIAN RODRIGUEZ FONSECA

ASIGNATURA

Taller 10
(proyecto de grado)

DOCENTE

ARQ. MAG. MANUEL FERNANDO MARTINEZ FORERO

OBSERVACIONES

ESCALA

LA INDICADA

FECHA
12/06/2020

ARCHIVO

pln

FECHA COPIA
12/06/2020

REVISIÓN

PLANO

PLANCHA

D.04

4 DE 4



FACULTAD DE ARQUITECTURA

NOMBRE DEL PROYECTO
CENTRO TECNOLÓGICO AGROPECUARIO Y AMBIENTAL FUNZA (CENTEC)

CONTENIDO
PLANTA ESTRUCTURAL SECCION INVERNADERO

PRESENTADO POR
OSCAR HERNANDO SUAREZ PATIÑO
FABIAN RODRIGUEZ FONSECA

ASIGNATURA
Taller 10
(proyecto de grado)

DOCENTE
ARQ.MG. MANUEL FERNANDO MARTINEZ FORERO

LOCALIZACION

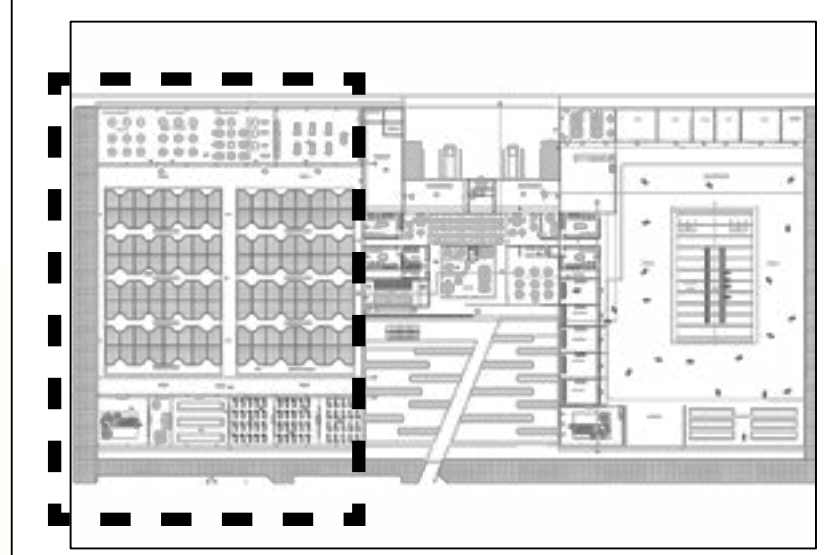

ESCALA
1:150

FECHA
12/2020

ARCHIVO
pln

FECHA COPIA
12/2020

REVISIÓN	# PLANO	PLANCHA
	E.01	DE 3

CONVENCIONES

- Zapata aislada 0.60 X 0.60
- Viga de amarre
- Perfil metalico en "H"
- Ejes del proyecto

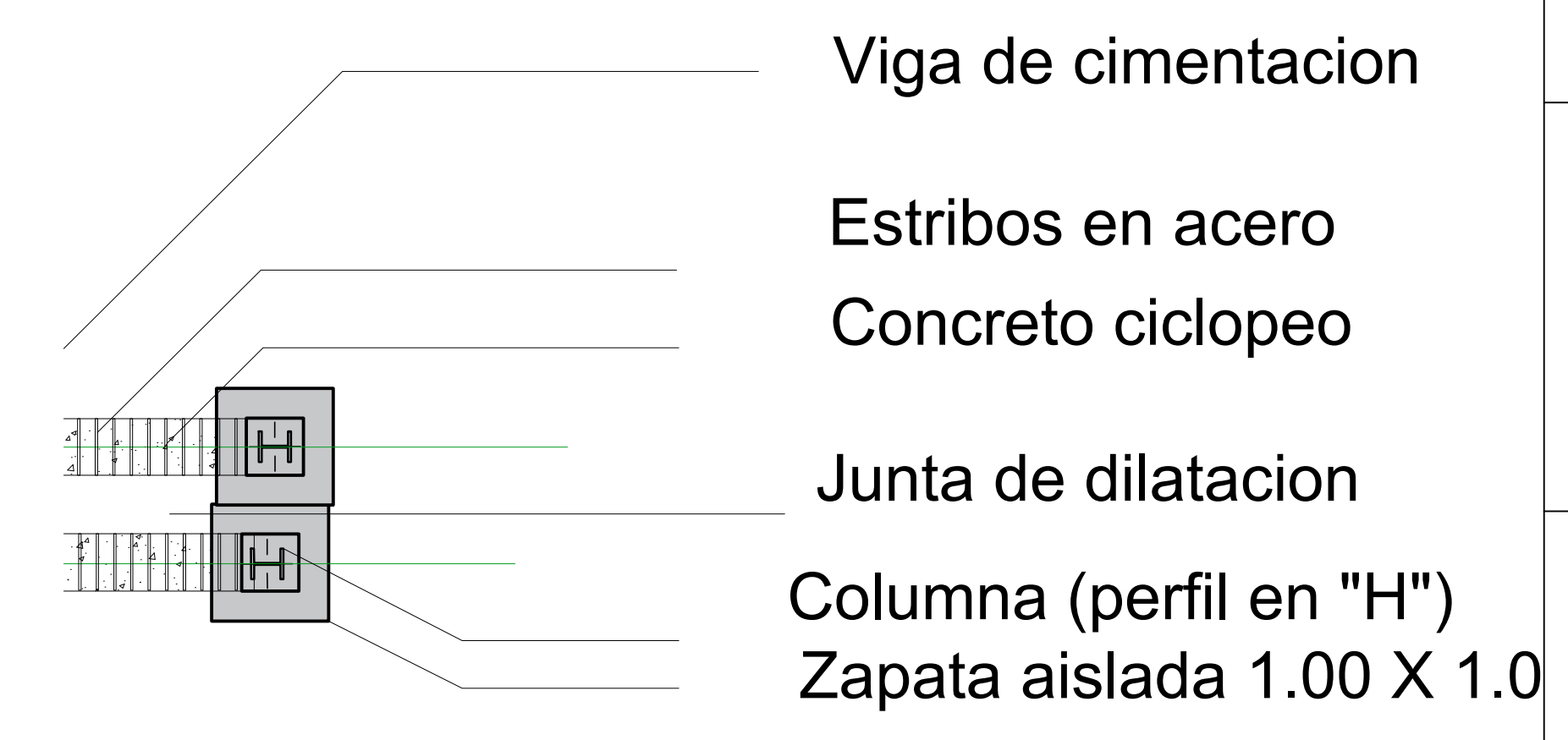

D.E - 1 (Detalle estructural # 1)

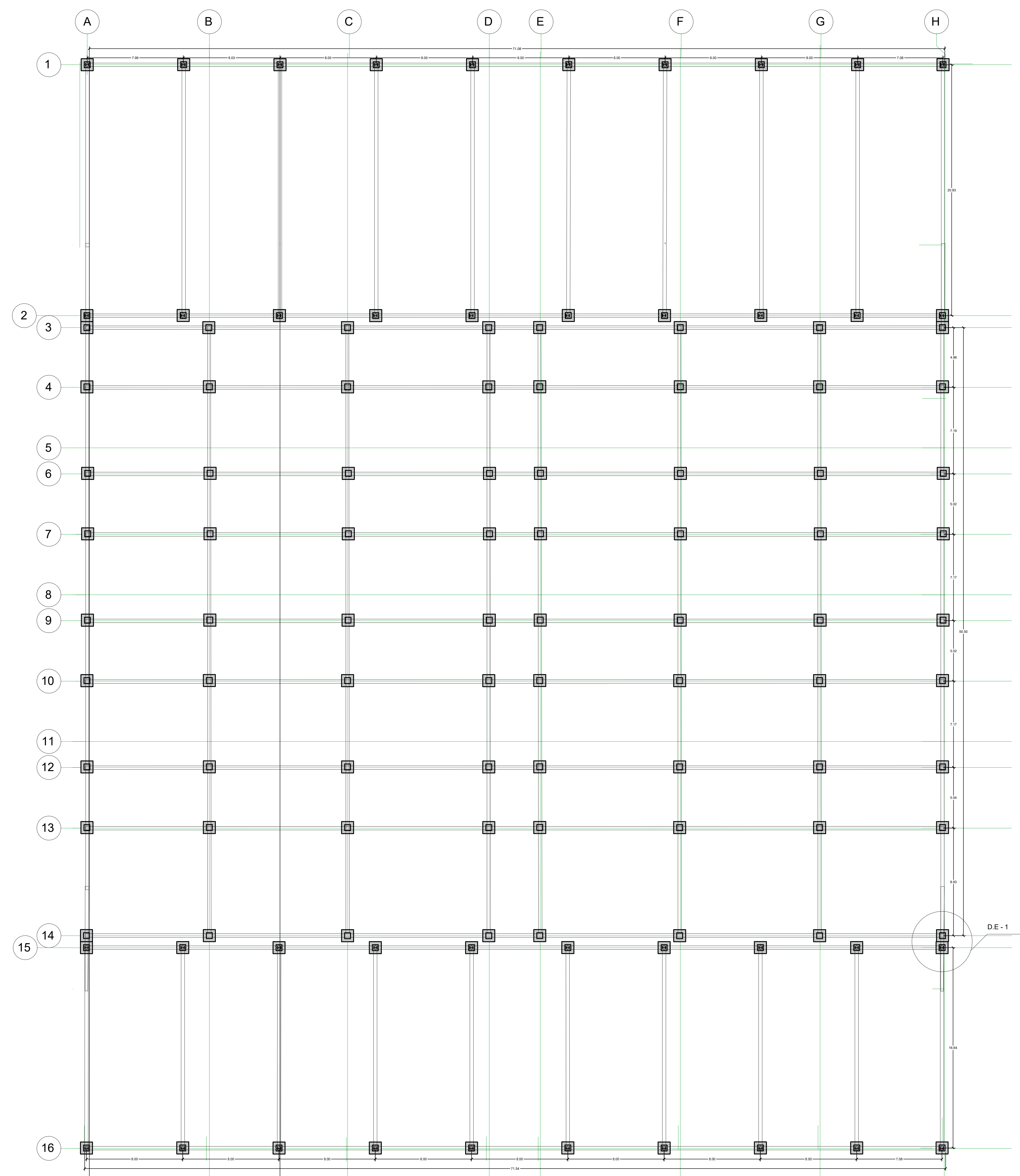
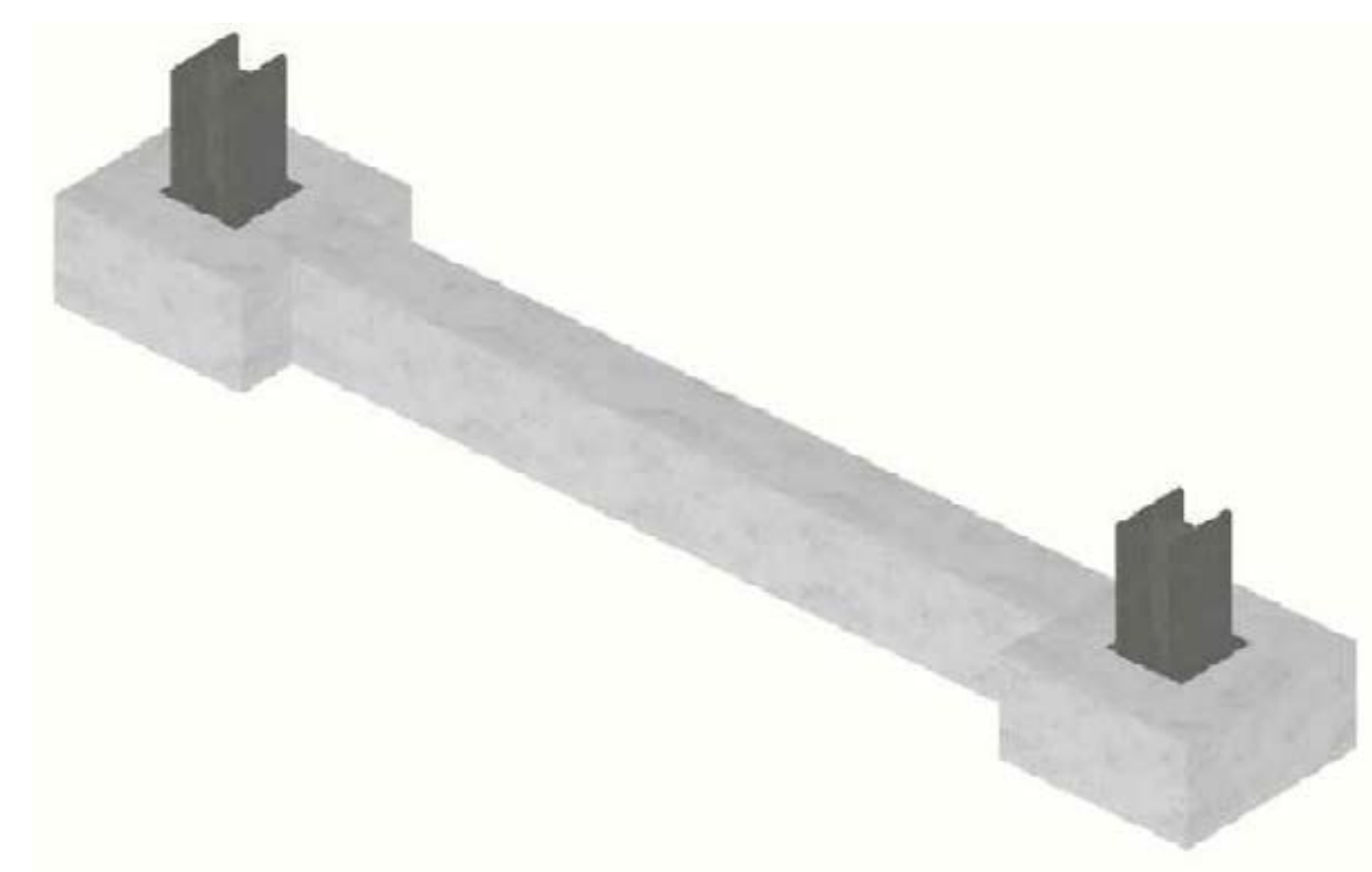

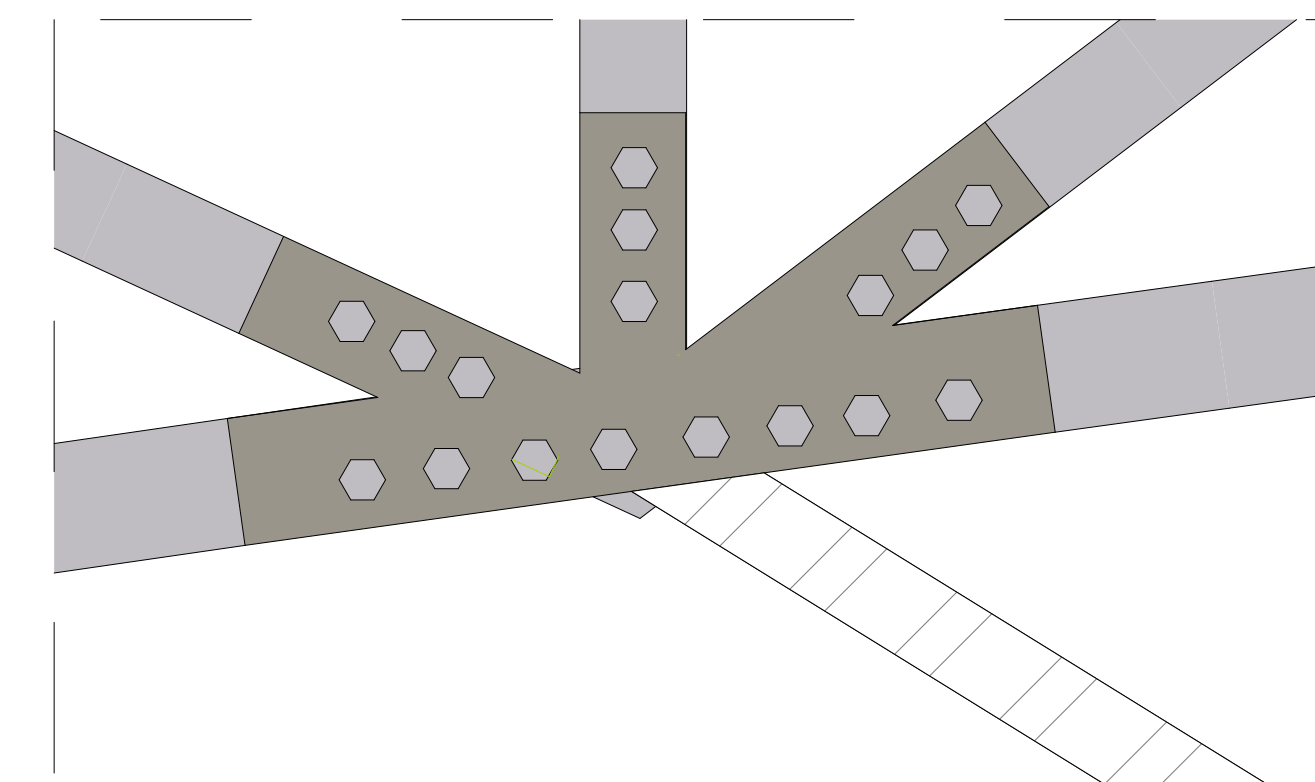
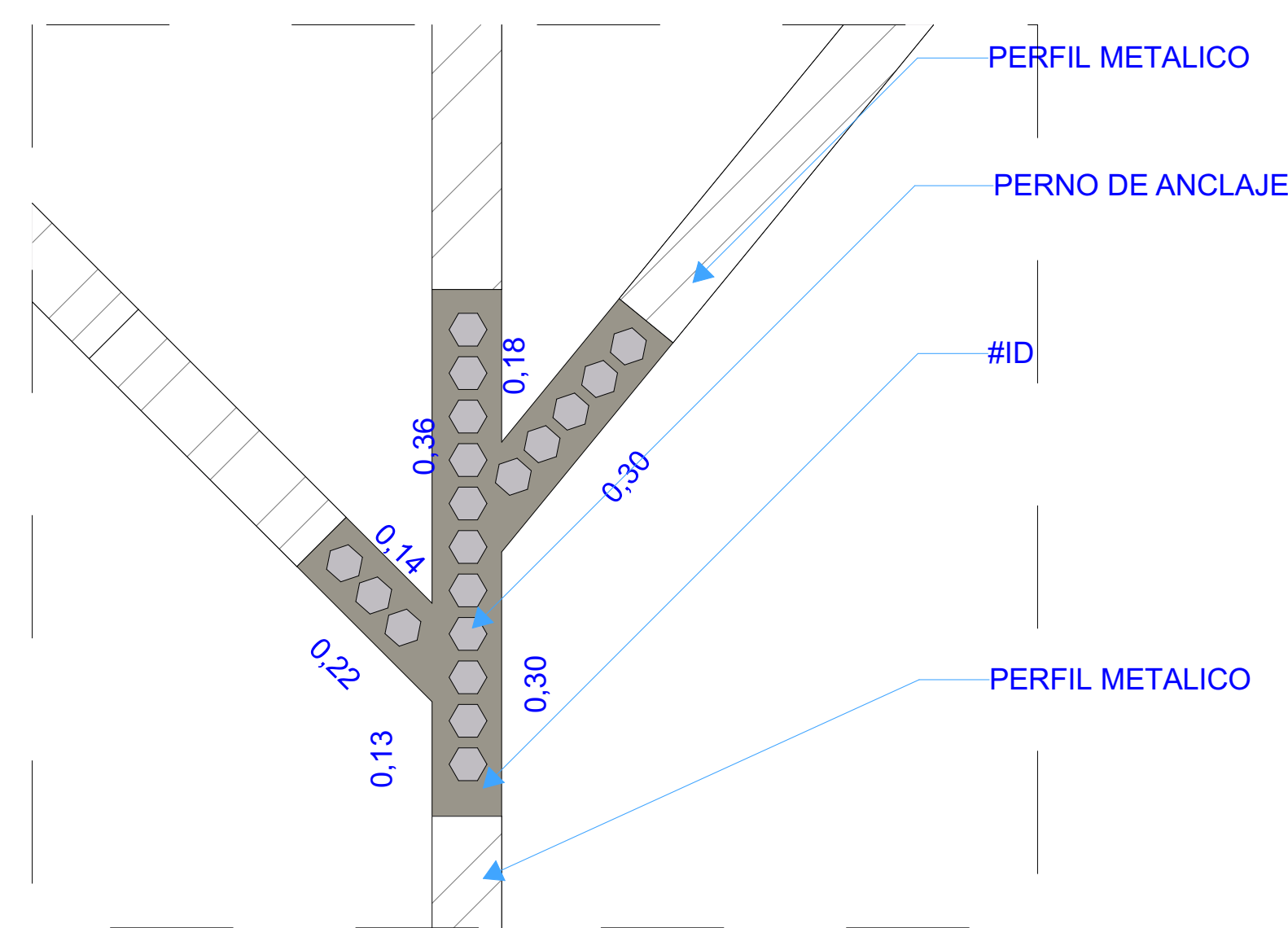
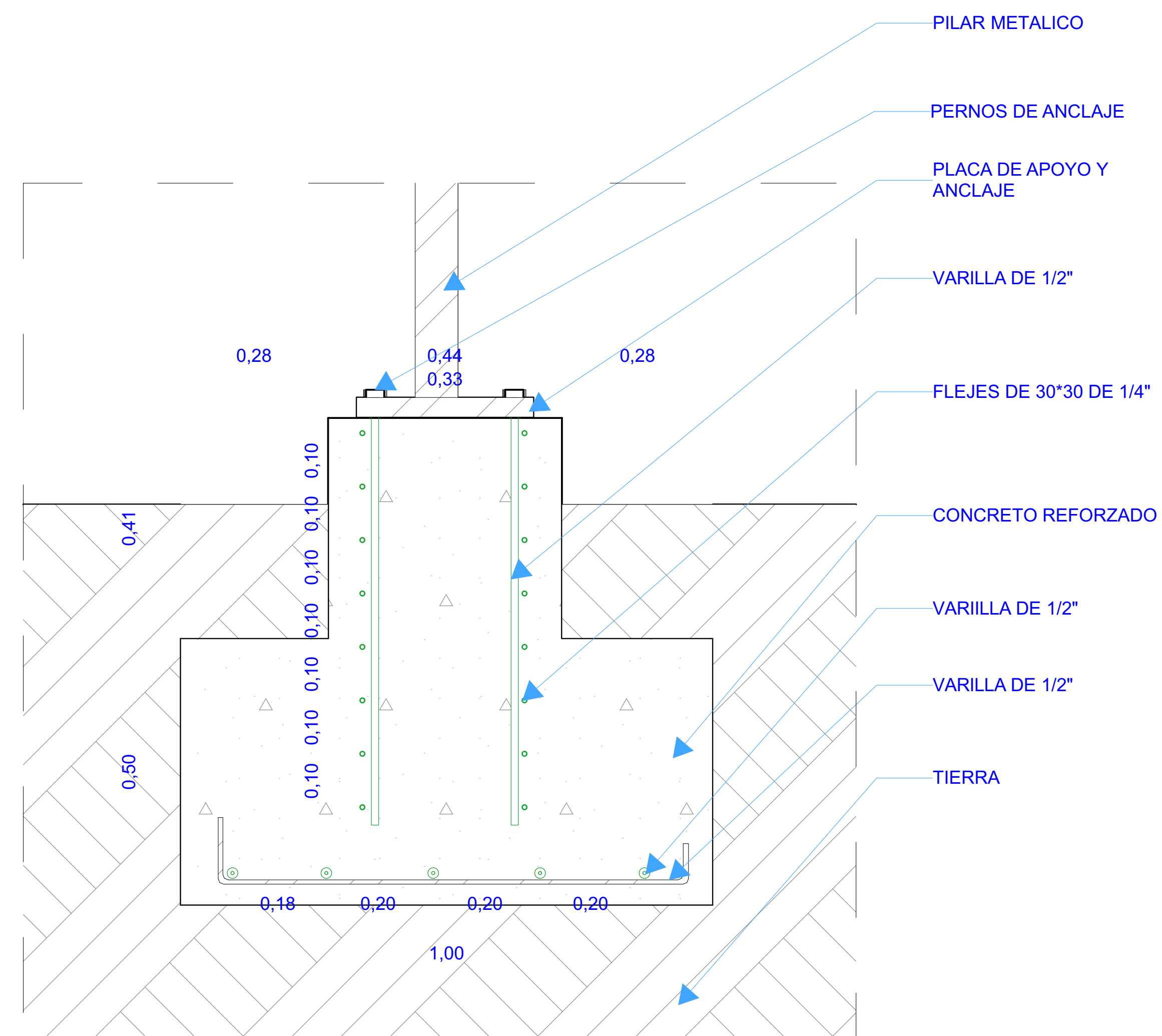
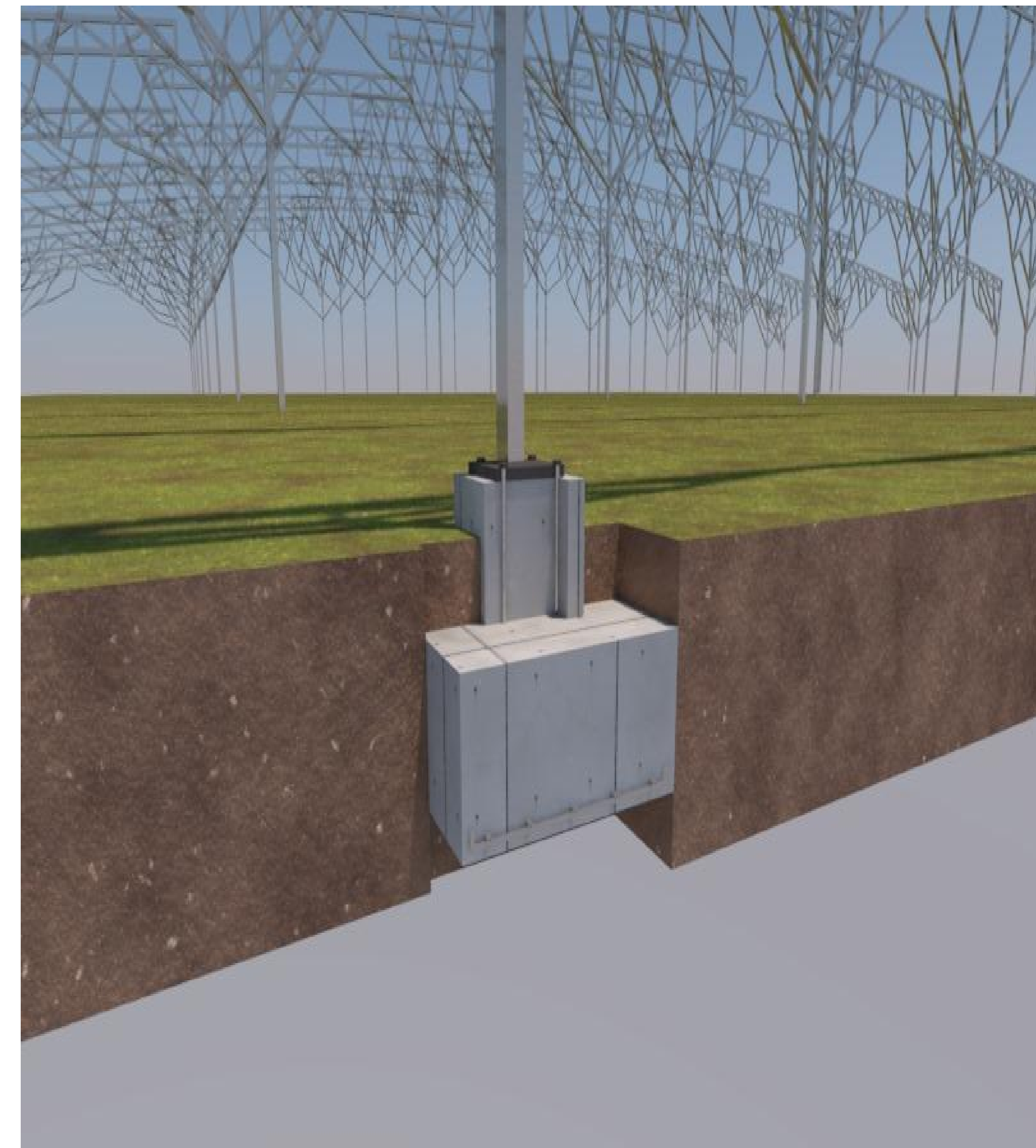
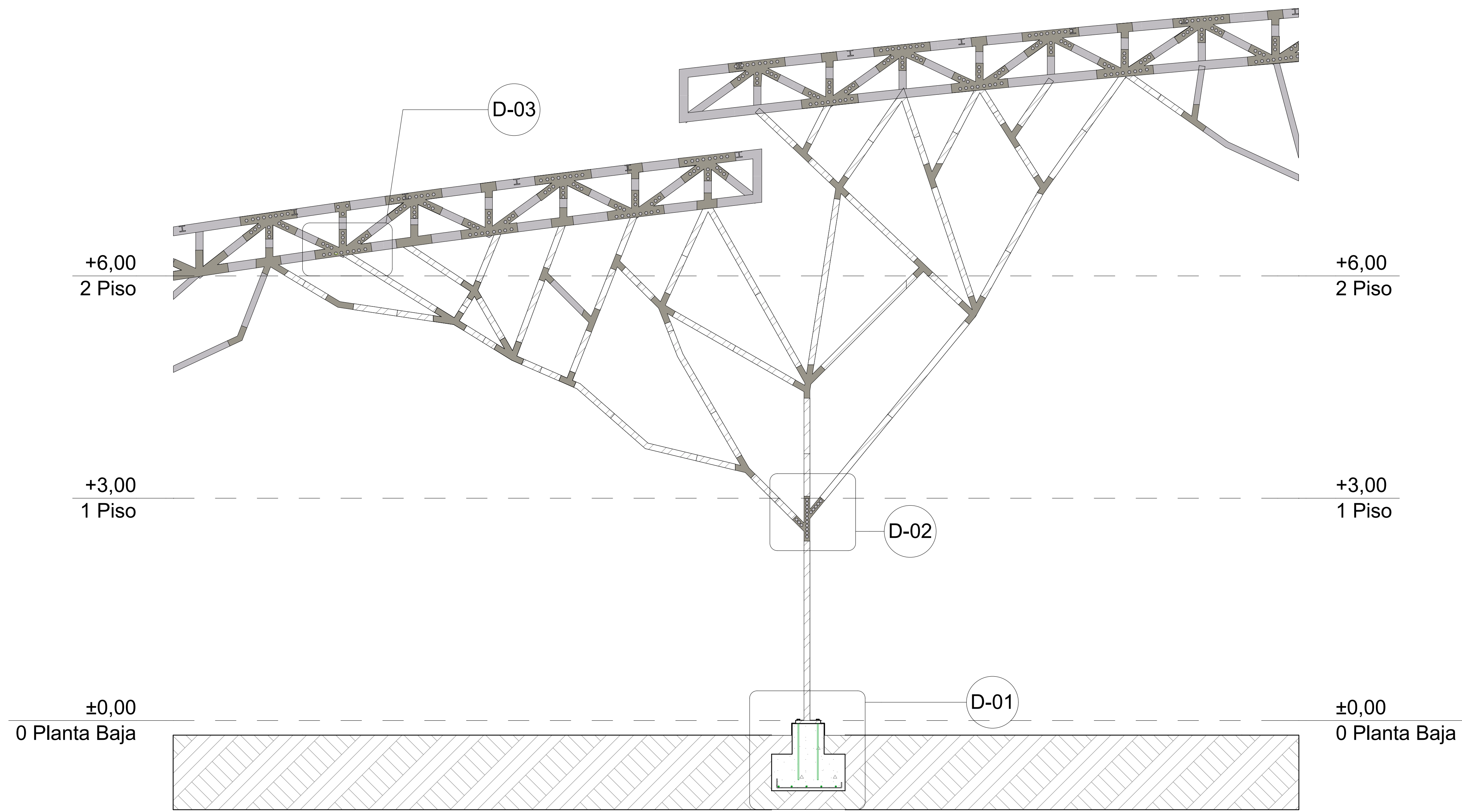

UNIVERSIDAD
La Gran Colombia

LOGO

NOMBRE DEL PROYECTO
Centro de capacitación tecnológica agropecuaria y ambiental

CONTENIDO
detalles cercha

PRESENTADO POR
Oscar Suarez
Fabian Rodriguez

ASIGNATURA
Taller 9
(proyecto de grado)

DOCENTE
Arq. Mg. Manuel Fernando Martínez Forero

OBSERVACIONES

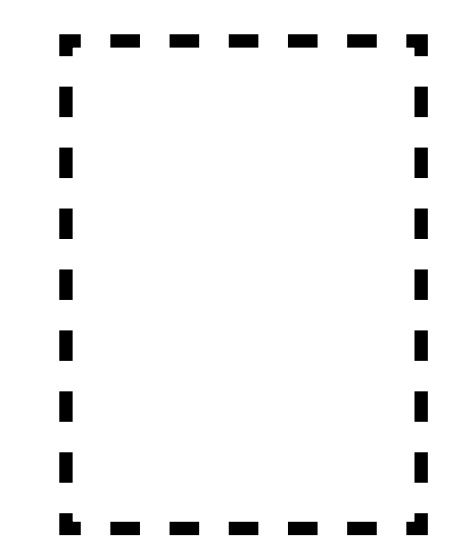

ESCALA
FECHA
15/02/20

ARCHIVO
FECHA COPIA
pln 15/02/20

REVISION # PLANO PLANCHA
1
DE 1

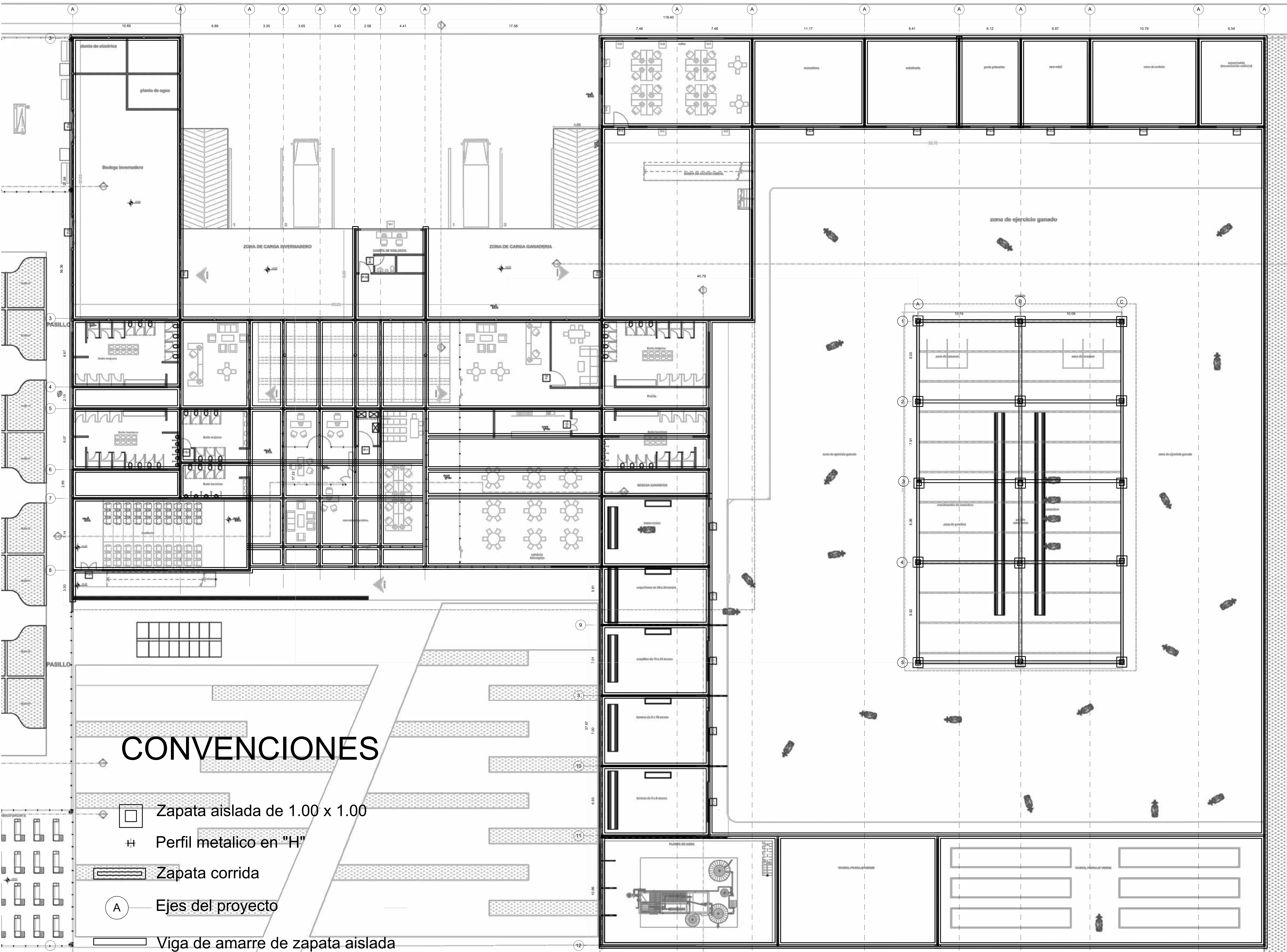

CONVENCIONES

- Zapata aislada de 1.00 x 1.00
- Perfil metalico en "H"
- Zapata corrida
- Ejes del proyecto
- Viga de amarre de zapata aislada

NOMBRE DEL PROYECTO
CENTRO TECNOLÓGICO AGROPECUARIO Y AMBIENTAL FUNZA (CENTEC)

CONTENIDO
 PLANTA SECCION ADMINISTRATIVA/ PECUARIA
 PLANTA ESTRUCTURAL

PRESENTADO POR
 OSCAR HERNANDO SUAREZ PATIÑO
 FABIAN RODRIGUEZ FONSECA

ASIGNATURA
Taller 10
 (proyecto de grado)

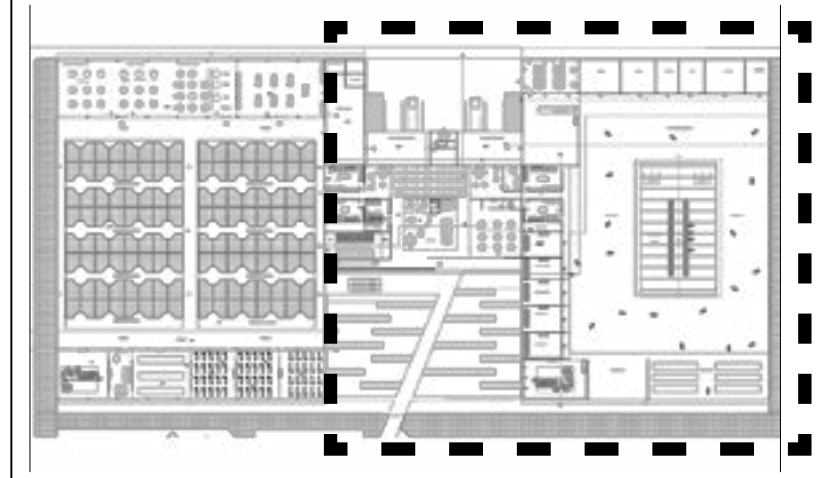

DOCENTE
 ARQ.MG. MANUEL FERNANDO MARTINEZ FORERO

LOCALIZACION

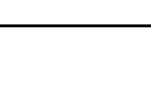
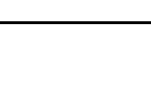
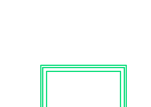

ESCALA 1:150
 FECHA 12/2020
 ARCHIVO pln
 FECHA COPIA 12/2020

CONVENCIONES

-  Sistema de riego por goteo.
-  Red de suministro principal de agua potable (Municipio)
-  Tubería matriz
-  Tubería auxiliar
-  Registro de agua

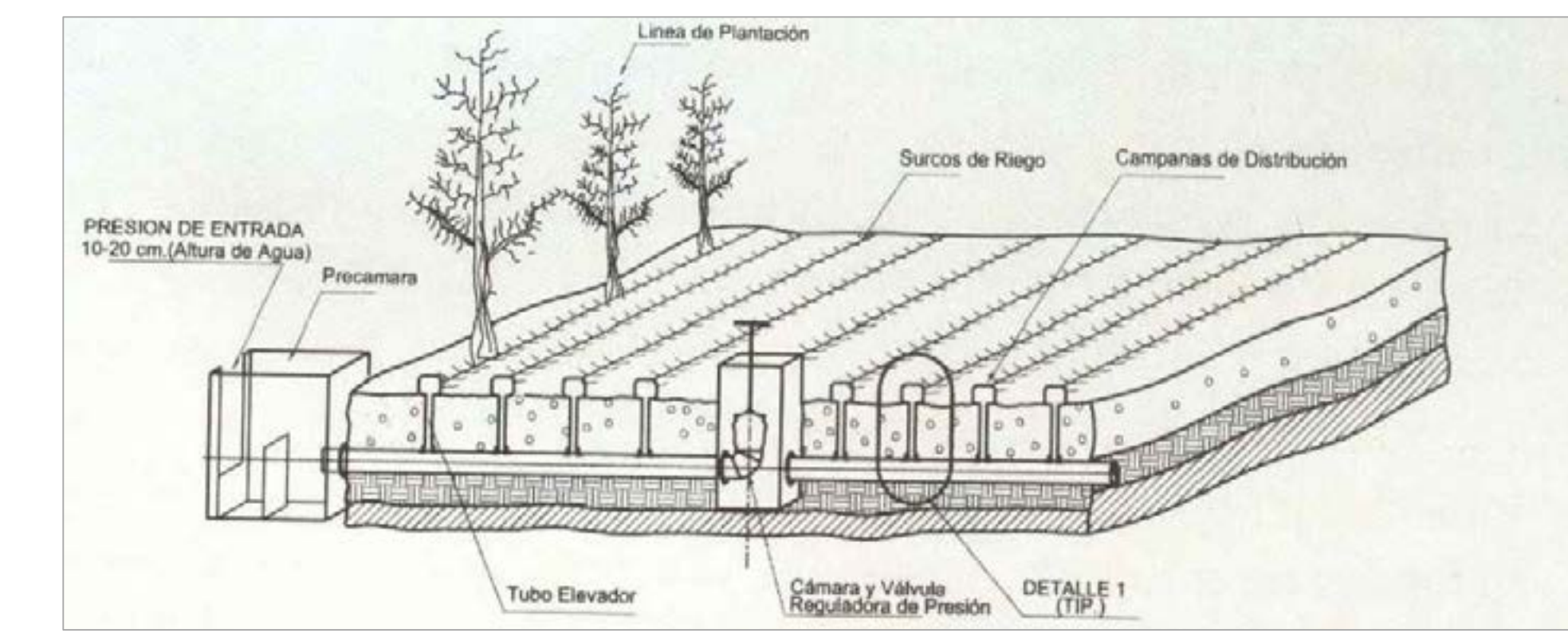
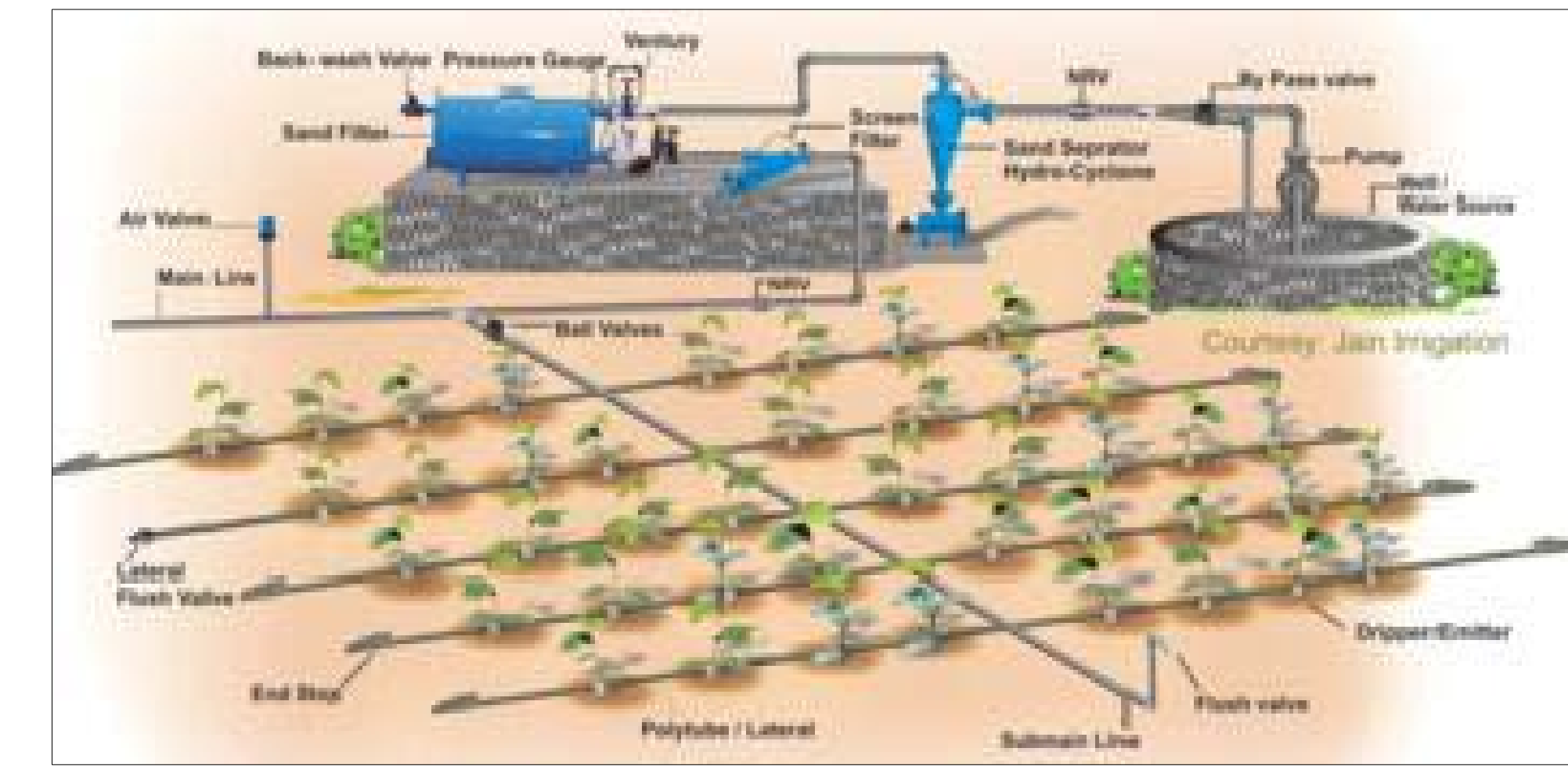

Sistema de riego por goteo. Tomado de http://www.psi.gob.pe/wp-content/uploads/2016/03/biblioteca_manuales_manual_de_supervision_sistemas_de_riego_tecnificado.pdf



UNIVERSIDAD La Gran Colombia

FACULTAD DE ARQUITECTURA

NOMBRE DEL PROYECTO

CENTRO TECNOLÓGICO AGROPECUARIO Y AMBIENTAL FUNZA (CENTEC)

CONTENIDO

PLANTA SECCION INVERNADERO

PRESENTADO POR

OSCAR HERNANDO SUAREZ PATIÑO
FABIAN RODRIGUEZ FONSECA

ASIGNATURA

Taller 10
(proyecto de grado)

DOCENTE

ARQ.MG. MANUEL FERNANDO MARTINEZ FORERO

LOCALIZACION

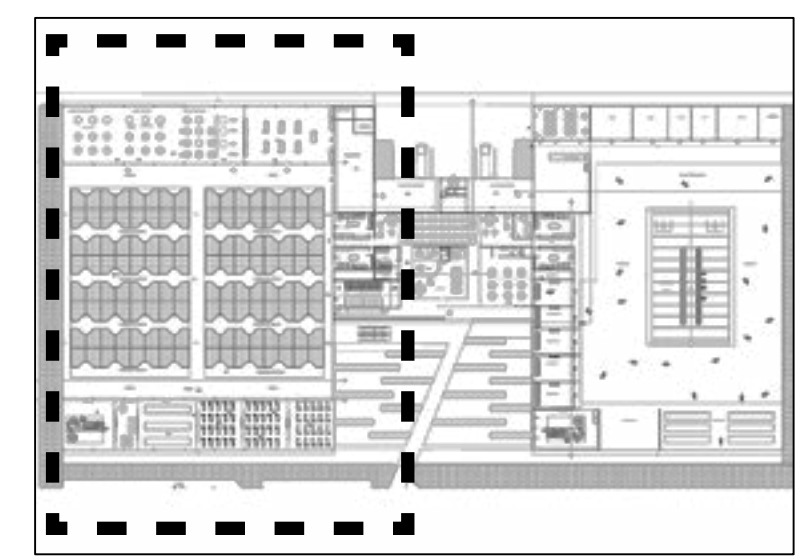

ESCALA 1:150 FECHA 12/2020

ARCHIVO pln FECHA COPIA 12/2020



UNIVERSIDAD
La Gran Colombia

FACULTAD DE
ARQUITECTURA

NOMBRE DEL PROYECTO

CENTRO TECNOLÓGICO
AGROPECUARIO Y AMBIENTAL
FUNZA (CENTEC)

CONTENIDO

PLANTA SECCION
INVERNADERO
INSTALACION SANITARIA

PRESENTADO POR

OSCAR HERNANDO SUAREZ PATIÑO
FABIAN RODRIGUEZ FONSECA

ASIGNATURA

Taller 10
(proyecto de grado)

DOCENTE

ARQ.MG. MANUEL FERNANDO
MARTINEZ FORERO

LOCALIZACION

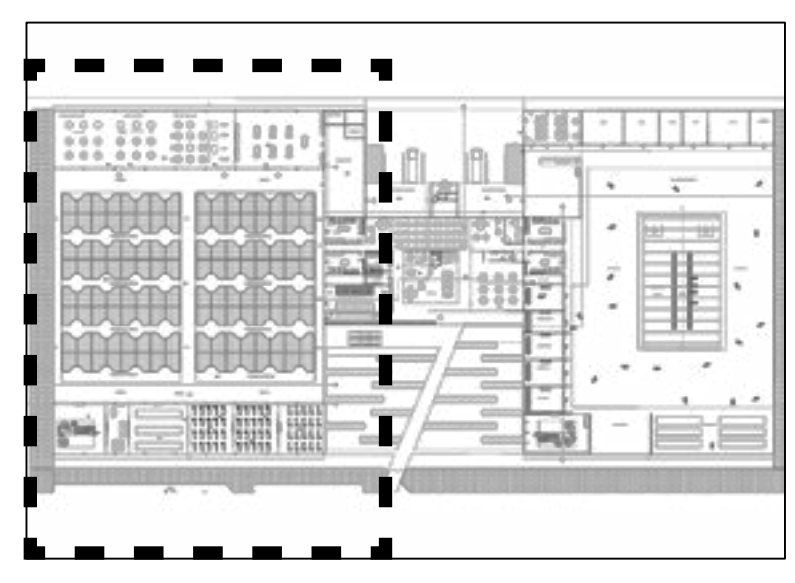

ESCALA

LA INDICADA

FECHA

06/2020

ARCHIVO

pln

FECHA COPIA

05/2020

REVISIÓN



PLANO

PLANCHA

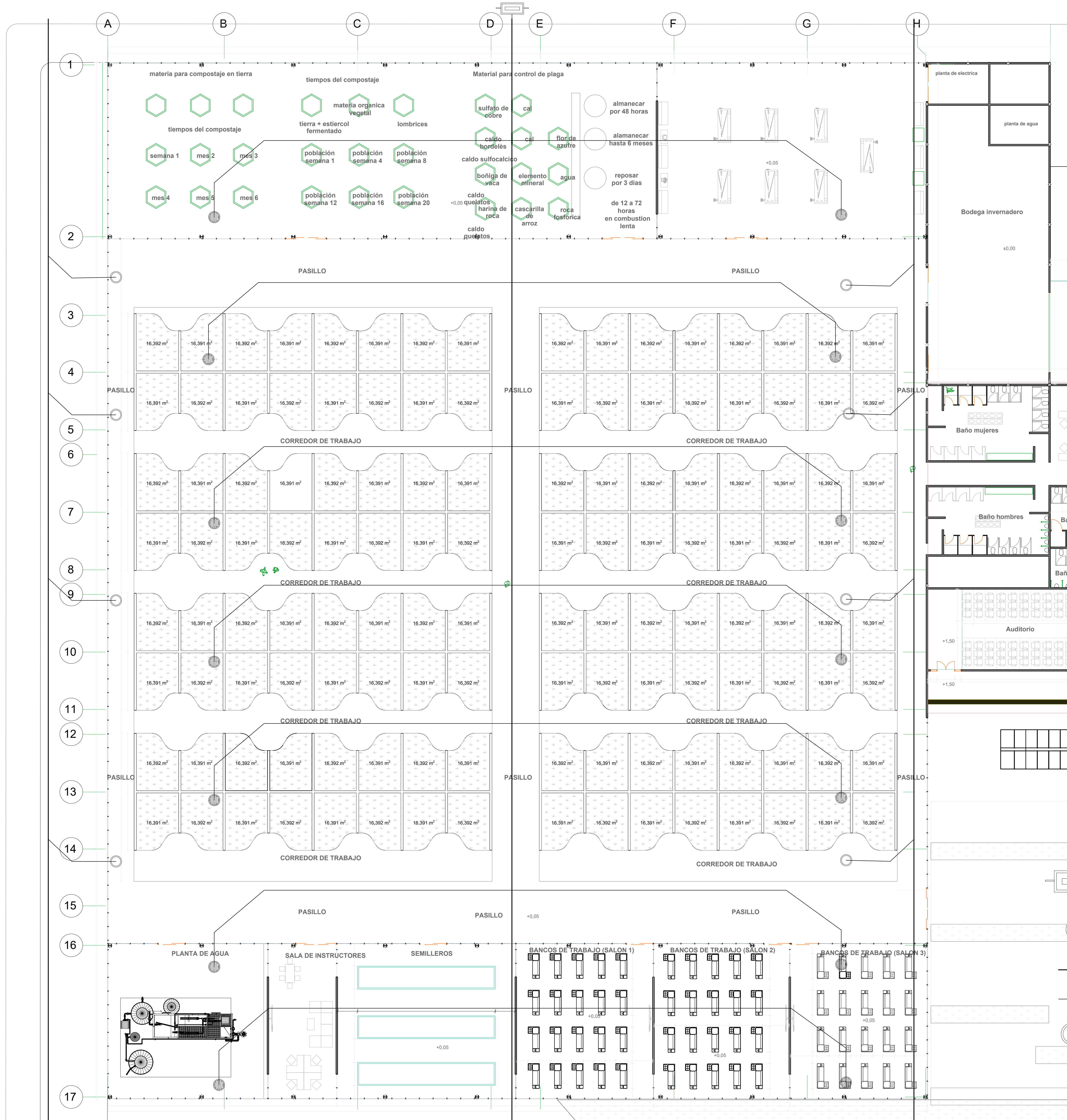
DE 3

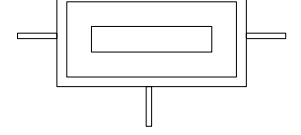
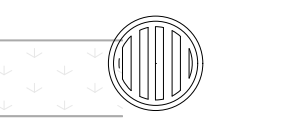
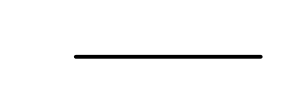

CONVENCIONES

-  Caja de inspeccion de 1.00 x 2.00 mt
-  Sifon de filtracion de aguas lluvias
-  Tuberia principal de aguas lluvias 6"
-  Tuberia auxiliar de aguas lluvias 3"
-  Bajante de aguas lluvias 4"

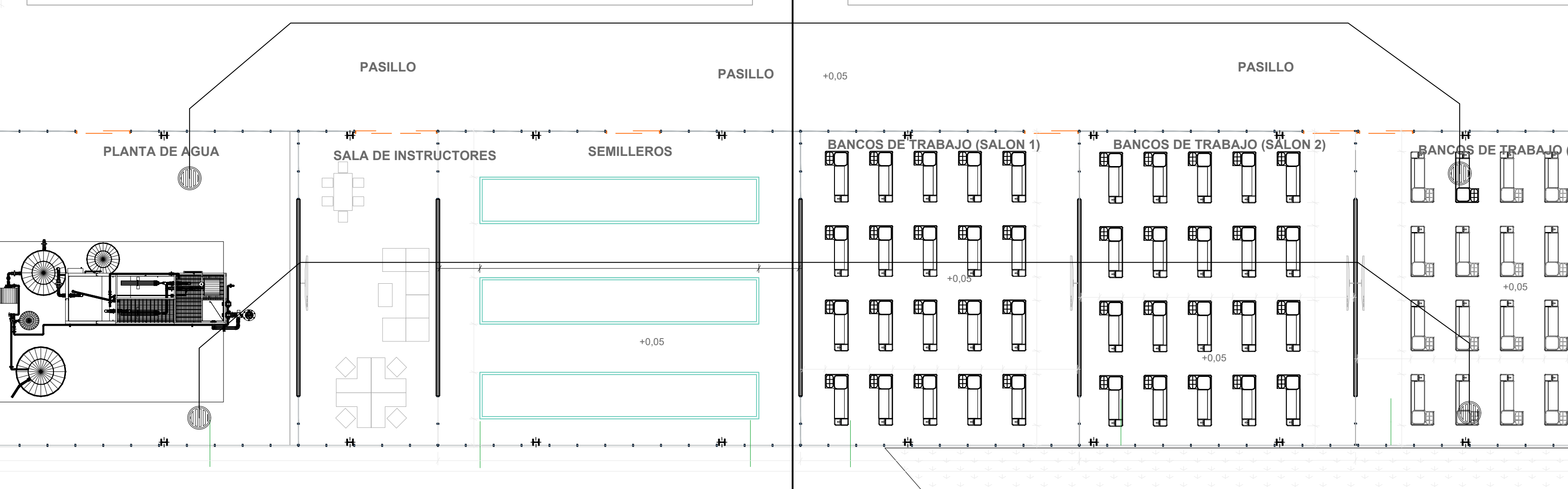
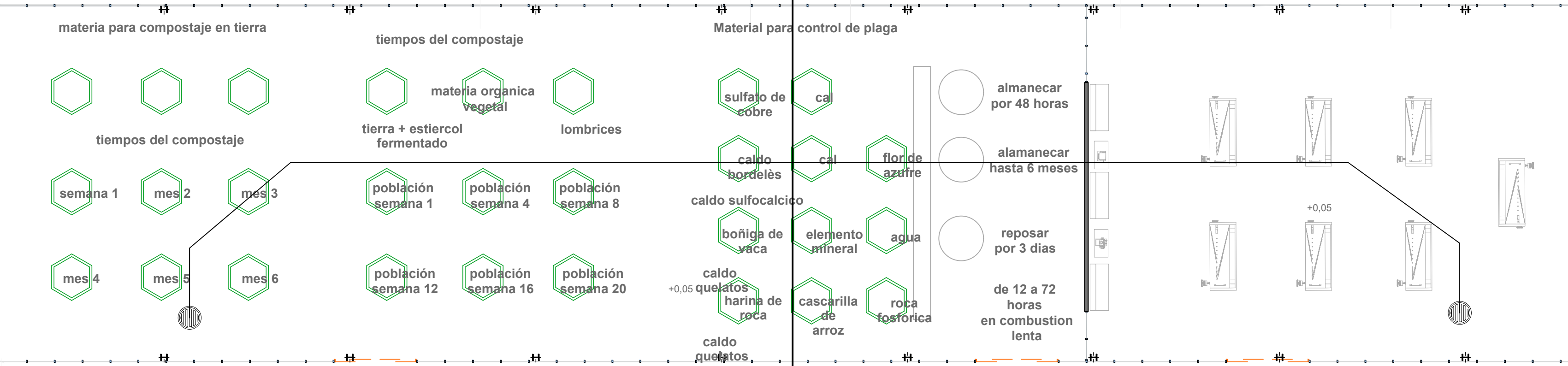



UNIVERSIDAD
La Gran Colombia

FACULTAD DE
ARQUITECTURA

NOMBRE DEL PROYECTO

CENTRO TECNOLÓGICO
AGROPECUARIO Y AMBIENTAL
FUNZA (CENTEC)

CONTENIDO

PLANTA SECCION
INVERNADERO
INSTALACIONES ELECTRICAS

PRESENTADO POR

OSCAR HERNANDO SUAREZ PATIÑO
FABIAN RODRIGUEZ FONSECA

ASIGNATURA

Taller 10
(proyecto de grado)

DOCENTE

ARQ.MG. MANUEL FERNANDO
MARTINEZ FORERO

LOCALIZACION

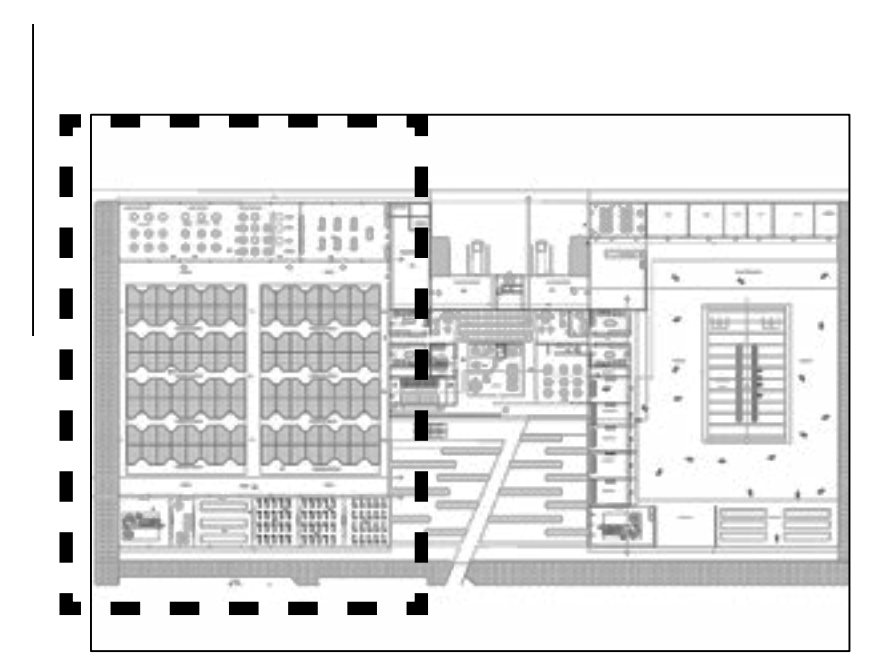

ESCALA

LA
INDICADA

FECHA

12/2020

ARCHIVO

pln

FECHA COPIA

12/2020

REVISIÓN

PLANO

PLANCHA

I.03

DE
3

CONVENCIONES

- Lámpara LED de 0.30 x 0.30
- Lámpara de emergencia
- Tomacorriente normal
- Tomacorriente regulada
- S1** INTERRUPTOR SENCILLO
- Tubería en EMT a la vista de $\frac{3}{4}$ aérea
- Tablero de corriente normal
- Tablero de corriente regulada

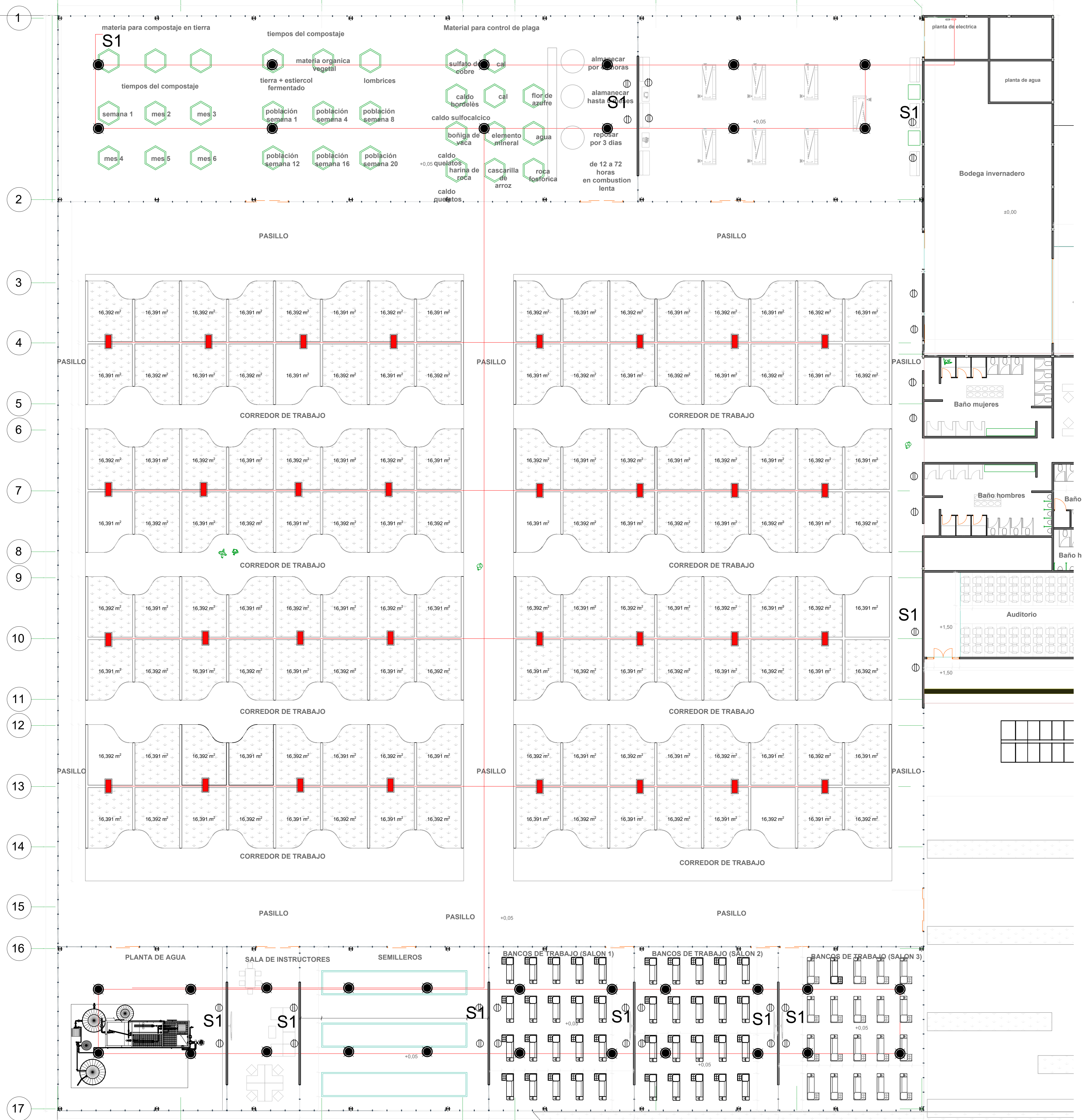

CONVENCIONES

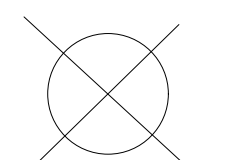
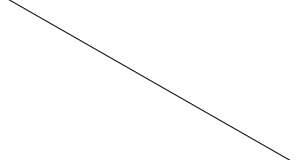
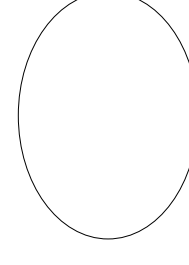
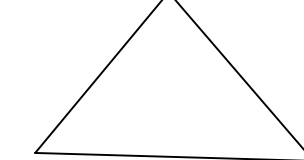
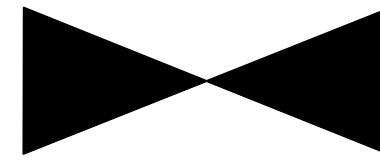
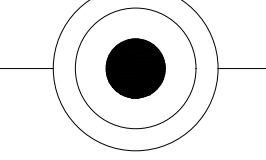
- Red de tuberia 
- Aspersores 
- Soporte 
- Hidrante 
- Valvula 
- Fotos y canales 
- Detector de humo 



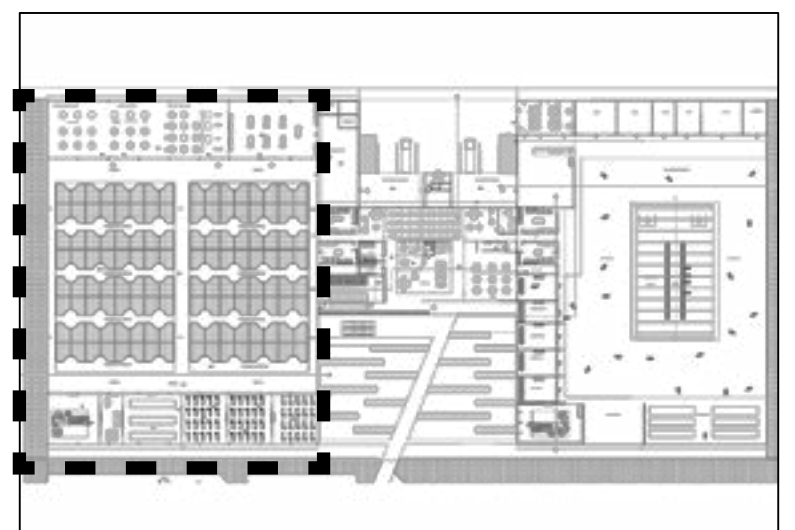

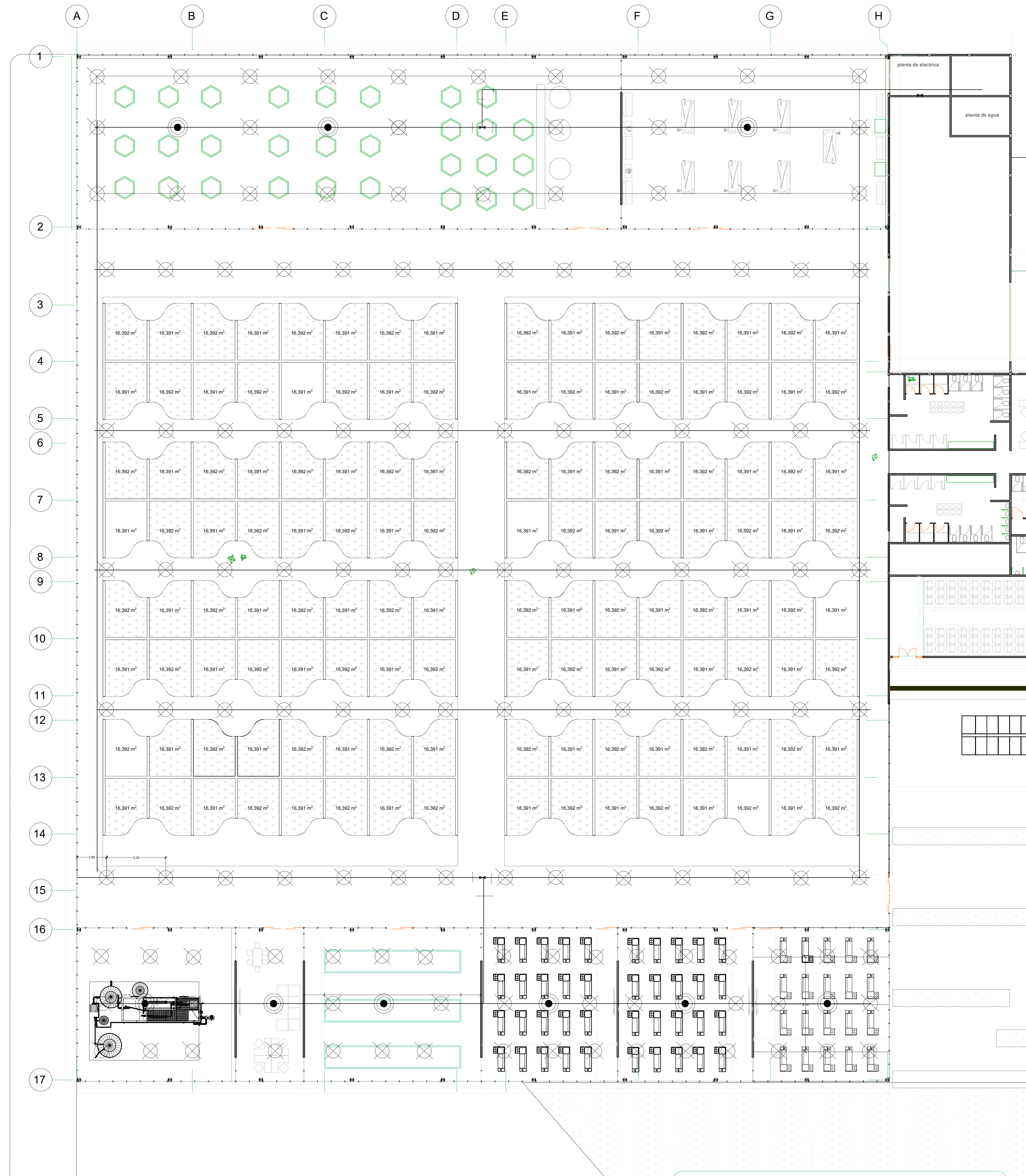

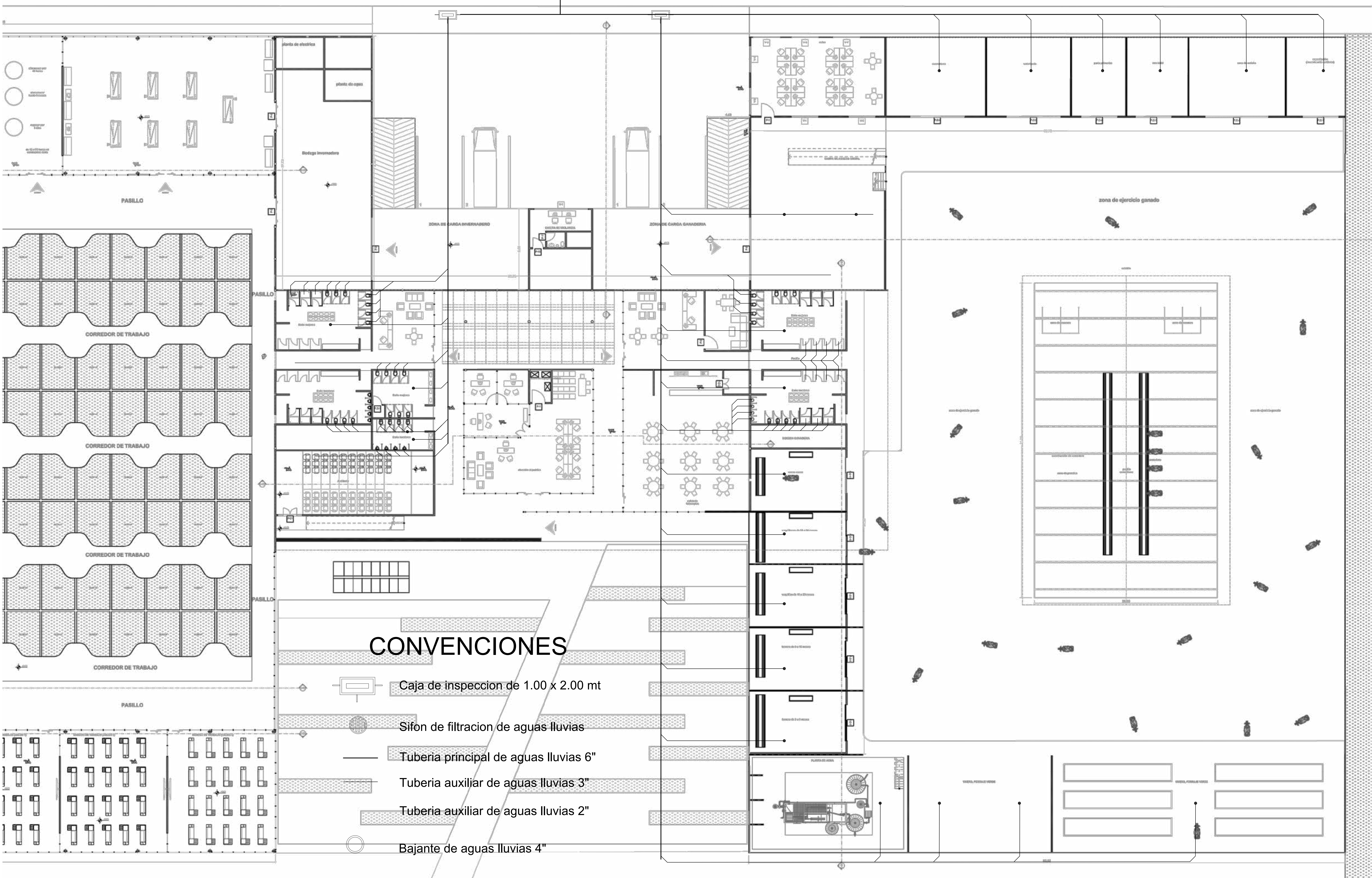

3 DE PLANCHA	1.04 # PLANO	REVISIÓN
 UNIVERSIDAD La Gran Colombia		
FACULTAD DE ARQUITECTURA		
NOMBRE DEL PROYECTO CENTRO TECNOLÓGICO AGROPECUARIO Y AMBIENTAL FUNZA (CENTEC)		
CONTENIDO PLANTA SECCION INVERNADERO RED CONTRA INCENDIO		
PRESENTADO POR OSCAR HERNANDO SUAREZ PATIÑO FABIAN RODRIGUEZ FONSECA		
ASIGNATURA Taller 10 (proyecto de grado)		
DOCENTE ARQ.MG. MANUEL FERNANDO MARTINEZ FORERO		
LOCALIZACION 		
ESCALA LA INDICADA	FECHA 12/2020	
ARCHIVO pln	FECHA COPIA 12/2020	
REVISIÓN	# PLANO 1.04	PLANCHA DE 3

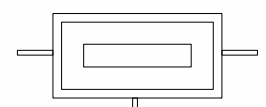

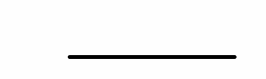

CONVENCIONES

-  Caja de inspeccion de 1.00 x 2.00 mt
-  Sifon de filtracion de aguas lluvias
-  Tuberia principal de aguas lluvias 6"
-  Tuberia auxiliar de aguas lluvias 3"
-  Tuberia auxiliar de aguas lluvias 2"
-  Bajante de aguas lluvias 4"

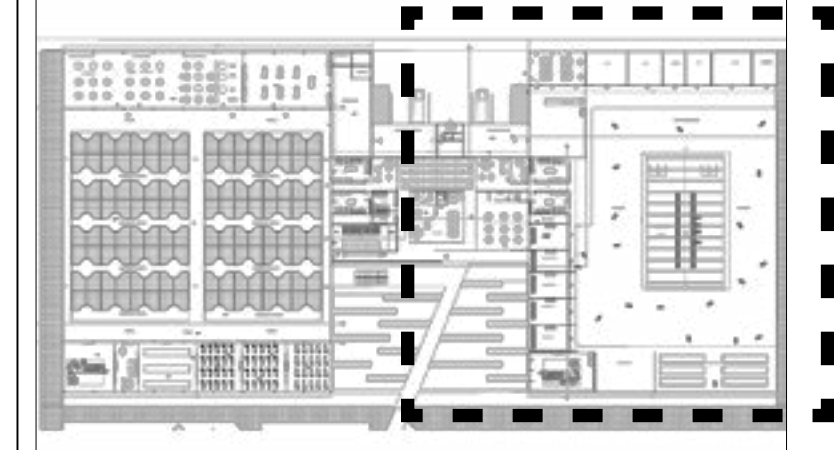
3	1.03	3
DE	# PLANO	REVISIÓN
PLANCHA		
 UNIVERSIDAD La Gran Colombia		
FACULTAD DE ARQUITECTURA		
NOMBRE DEL PROYECTO CENTRO TECNOLÓGICO AGROPECUARIO Y AMBIENTAL FUNZA (CENTEC)		
CONTENIDO PLANTA SECCION ADMINISTRATIVA/ PECUARIA INSTALACION SANITARIA		
PRESENTADO POR OSCAR HERNANDO SUAREZ PATIÑO FABIAN RODRIGUEZ FONSECA		
ASIGNATURA Taller 10 (proyecto de grado)		
DOCENTE ARQ.MG. MANUEL FERNANDO MARTINEZ FORERO		
LOCALIZACION 		
ESCALA	FECHA	
1:150	12/2020	
ARCHIVO	FECHA COPIA	
pln	12/2020	
REVISIÓN	# PLANO	PLANCHA
3	1.03	DE 3



UNIVERSIDAD
La Gran Colombia

FACULTAD DE
ARQUITECTURA

NOMBRE DEL PROYECTO

CENTRO TECNOLÓGICO
AGROPECUARIO Y AMBIENTAL
FUNZA (CENTEC)

CONTENIDO

PLANTA SECCION
ADMINISTRATIVA/ PECUARIA
SUMINISTRO DE AGUA

PRESENTADO POR

OSCAR HERNANDO SUAREZ PATIÑO
FABIAN RODRIGUEZ FONSECA

ASIGNATURA

Taller 10
(proyecto de grado)

DOCENTE

ARQ.MG. MANUEL FERNANDO
MARTINEZ FORERO

LOCALIZACION

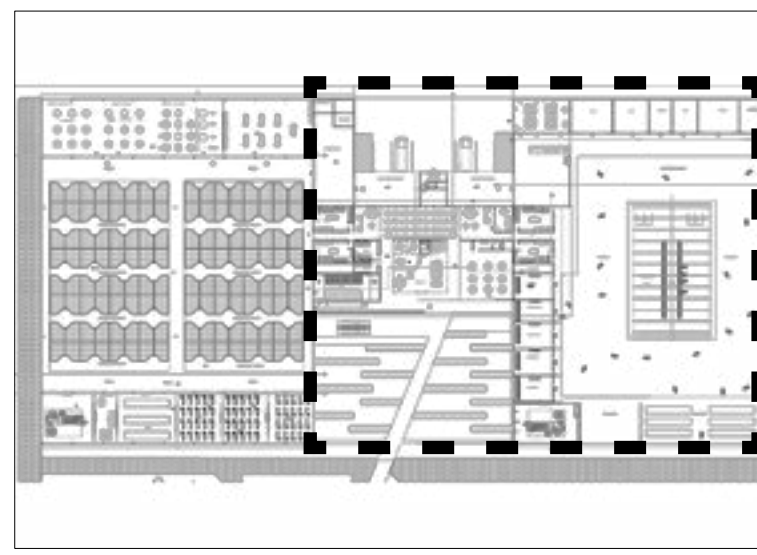

ESCALA
1:150

FECHA
12/2020

ARCHIVO
pln

FECHA COPIA
12/2020

REVISIÓN
3

PLANO
1.04

PLANCHA
DE
3

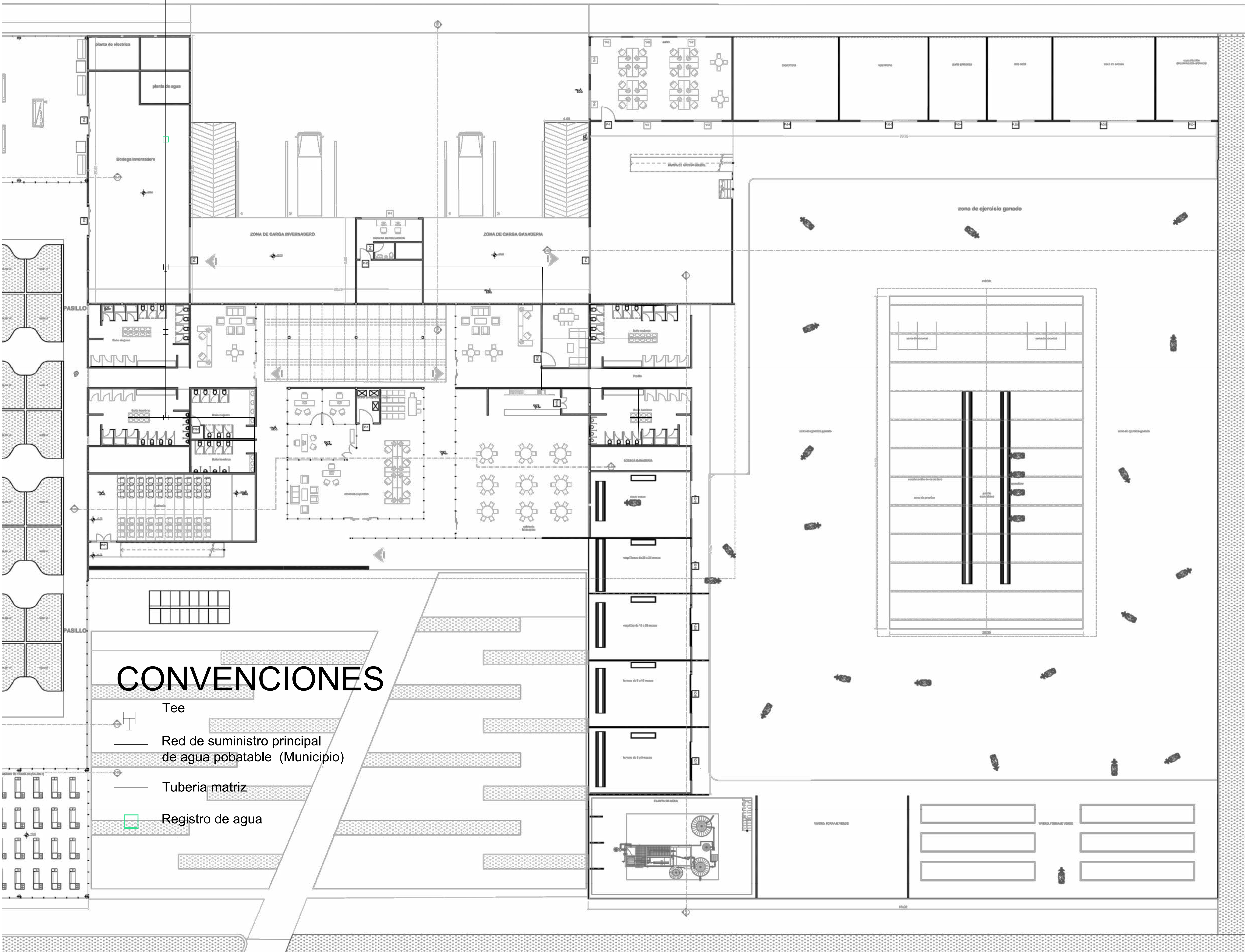

CONVENCIONES

- Tee
- Red de suministro principal de agua potable (Municipio)
- Tuberia matriz
- Registro de agua

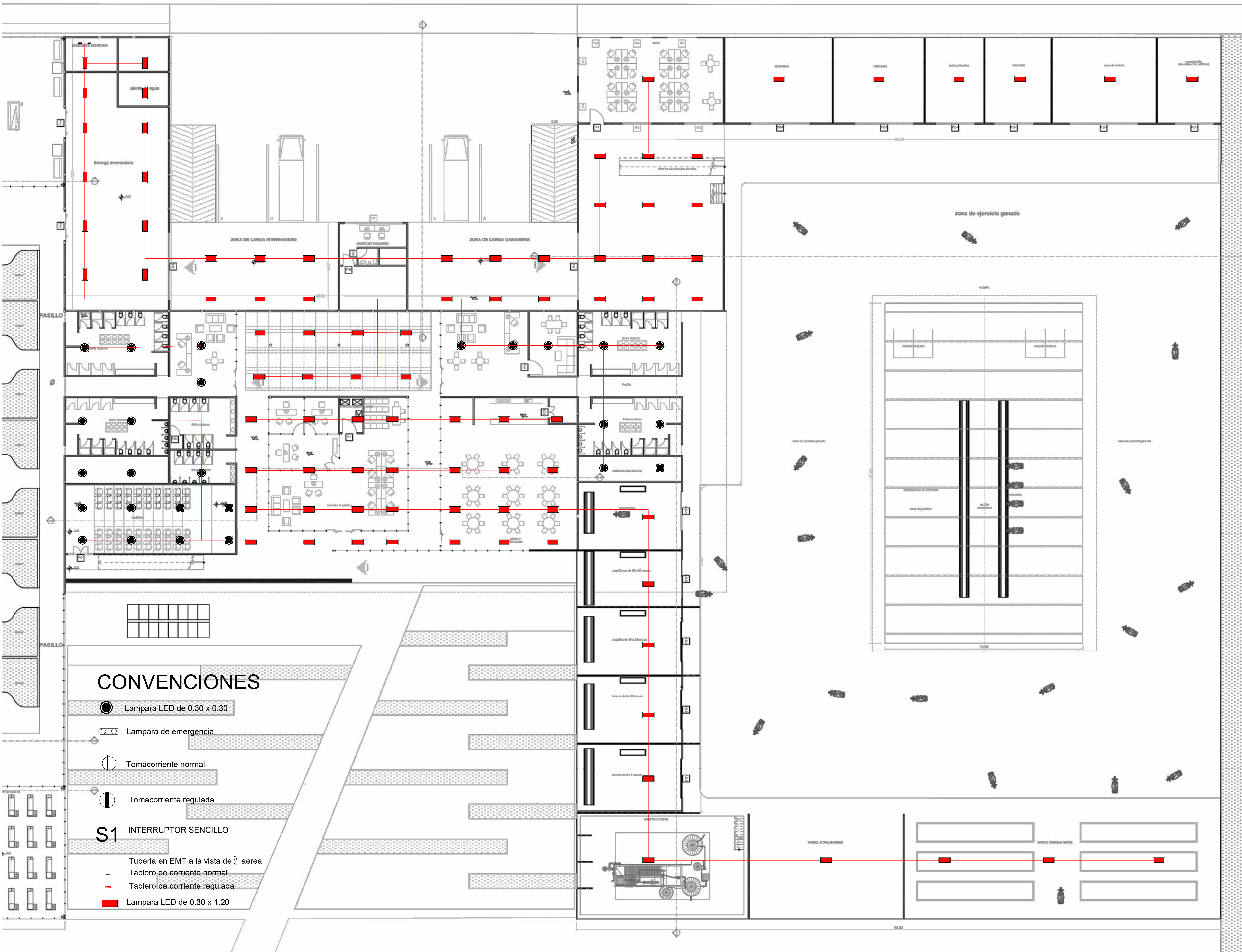

CONVENCIONES

- Lámpara LED de 0.30 x 0.30
- Lámpara de emergencia
- Tomacorriente normal
- Tomacorriente regulada
- S1** INTERRUPTOR SENCILLO
- Tubería en EMT a la vista de 3/4" aerea
- Tablero de corriente normal
- Tablero de corriente regulada
- Lámpara LED de 0.30 x 1.20



UNIVERSIDAD La Gran Colombia

FACULTAD DE ARQUITECTURA

NOMBRE DEL PROYECTO
CENTRO TECNOLÓGICO AGROPECUARIO Y AMBIENTAL FUNZA (CENTEC)

CONTENIDO
PLANTA SECCION ADMINISTRATIVA/ PECUARIA

PRESENTADO POR
**OSCAR HERNANDO SUAREZ PATIÑO
FABIAN RODRIGUEZ FONSECA**

ASIGNATURA
Taller 10
(proyecto de grado)

DOCENTE
ARQ.MG. MANUEL FERNANDO MARTINEZ FORERO

LOCALIZACION

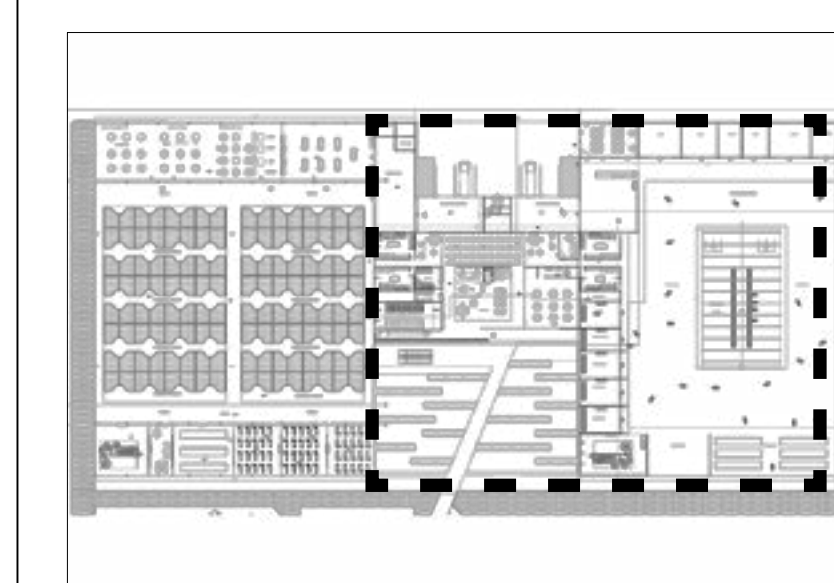

ESCALA 1:150	FECHA 12/2020
ARCHIVO pln	FECHA COPIA 12/2020

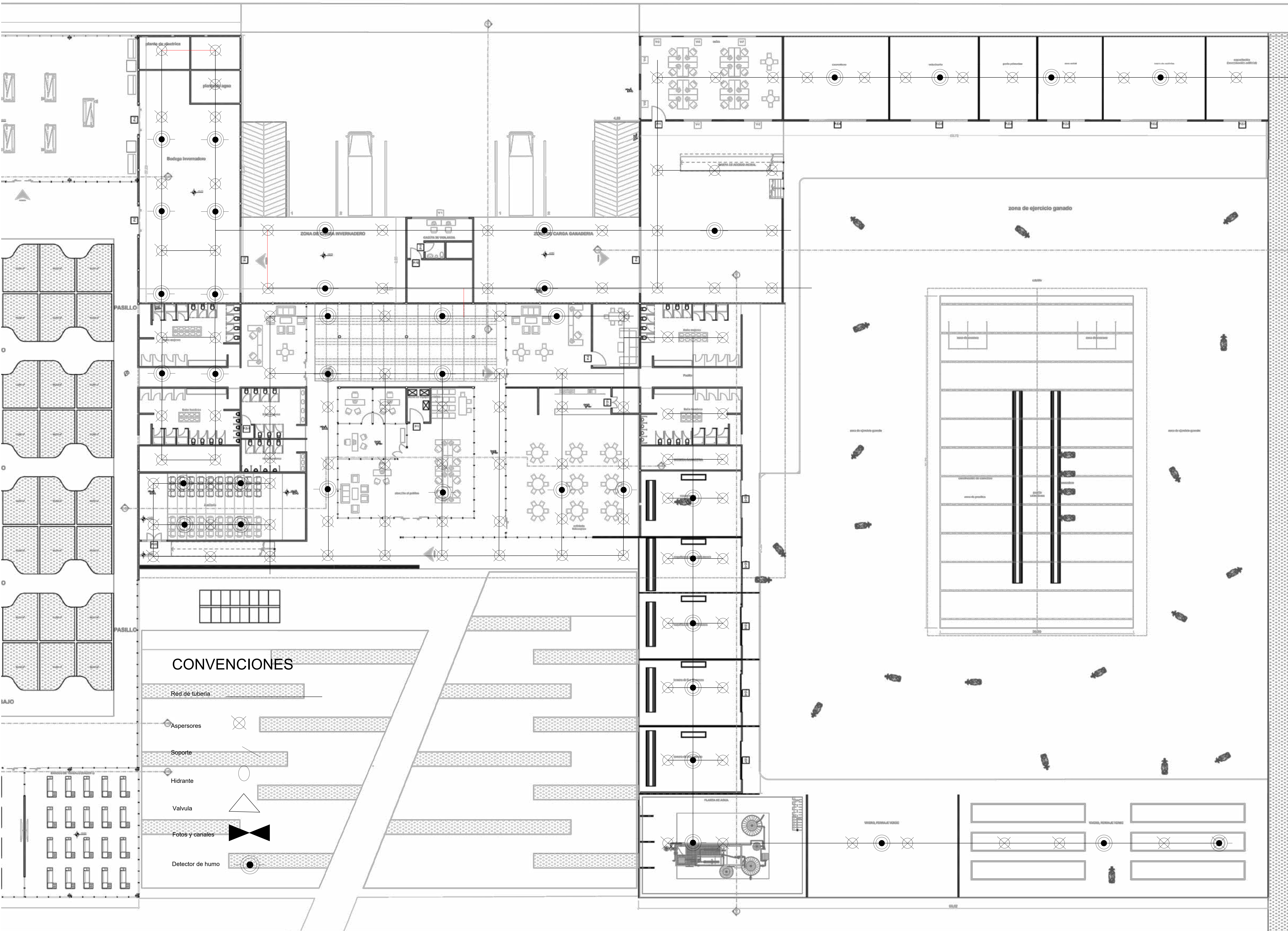

FACULTAD DE ARQUITECTURA

NOMBRE DEL PROYECTO
CENTRO TECNOLÓGICO AGROPECUARIO Y AMBIENTAL FUNZA (CENTEC)

CONTENIDO
PLANTA SECCION ADMINISTRATIVA/ PECUARIA RED CONTRAINCENDIO

PRESENTADO POR
**OSCAR HERNANDO SUAREZ PATIÑO
FABIAN RODRIGUEZ FONSECA**

ASIGNATURA
Taller 10
(proyecto de grado)

DOCENTE
ARQ.MG. MANUEL FERNANDO MARTINEZ FORERO

LOCALIZACION

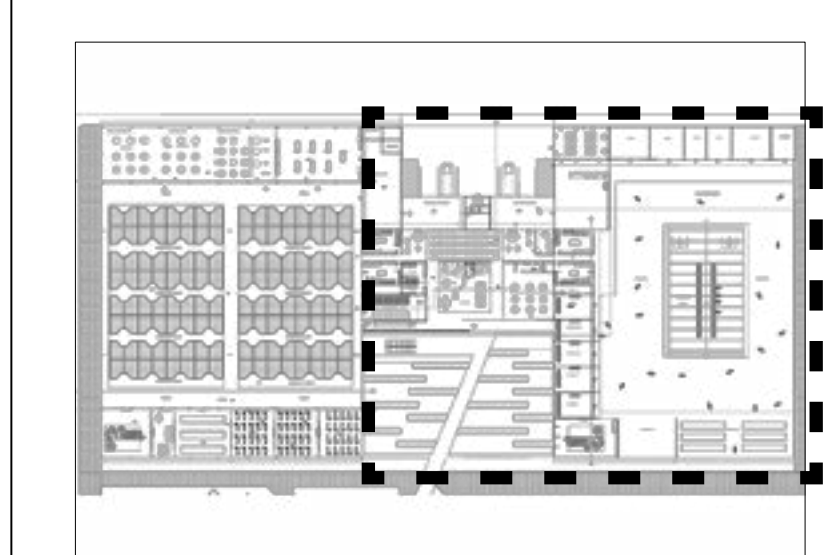

ESCALA 1:150	FECHA 12/2020
------------------------	-------------------------

ARCHIVO pln	FECHA COPIA 12/2020
-----------------------	-------------------------------