



ECO-PUEBLO EN EL MUNICIPIO DE MARQUETALIA CALDAS:
IMPLICACIONES
AMBIENTALES, ECONÓMICAS Y SOCIALES.

INDICE

NOMENCLATURA

PLANO

GENERALES

G-001	Plano de Localización
P-002	Plano Paisajista
G-002	Plano Escala meso

EQUIPAMIENTO

A-101	Plano de intervención
A-102	Planta Arquitectónica primer nivel
A-103	Planta Arquitectónica segundo nivel
A-104	Planta Cubiertas
A-201	Fachada 1 Fachada 2

VIVIENDA COLECTIVA

A-105	Plano de Intervención
A-106	Tipó I- Planta Arquitectónica Primer Nivel, Cubierta
A-203	Fachadas T- I
A-107	Tipo II- Planta Arquitectónica Primer Nivel, Cubierta
A-204	Fachadas T- II
A-108	Tipo III- Planta Primer y Segundo Nivel, Cubierta
A-205	Fachadas T- III
A-109	Tipo IV- Planta Primer y Segunbdo Nivel, Cubierta
A-206	Fachadas T- IV

NOMENCLATURA

PLANO

URBANO

U-001	Plano General Plazoletas
D-001	Plazoleta Deportiva Y Principal
D-002	Plazoleta del Café y Parque Recreativo
U-002	Plano de Perfiles
D-003	Detalles Mobiliario

VISUALIZACIONES

3D-001	Espacio Público
3D-002	Equipamiento
3D-003	Implantación Vivienda
3D-004	Vivienda

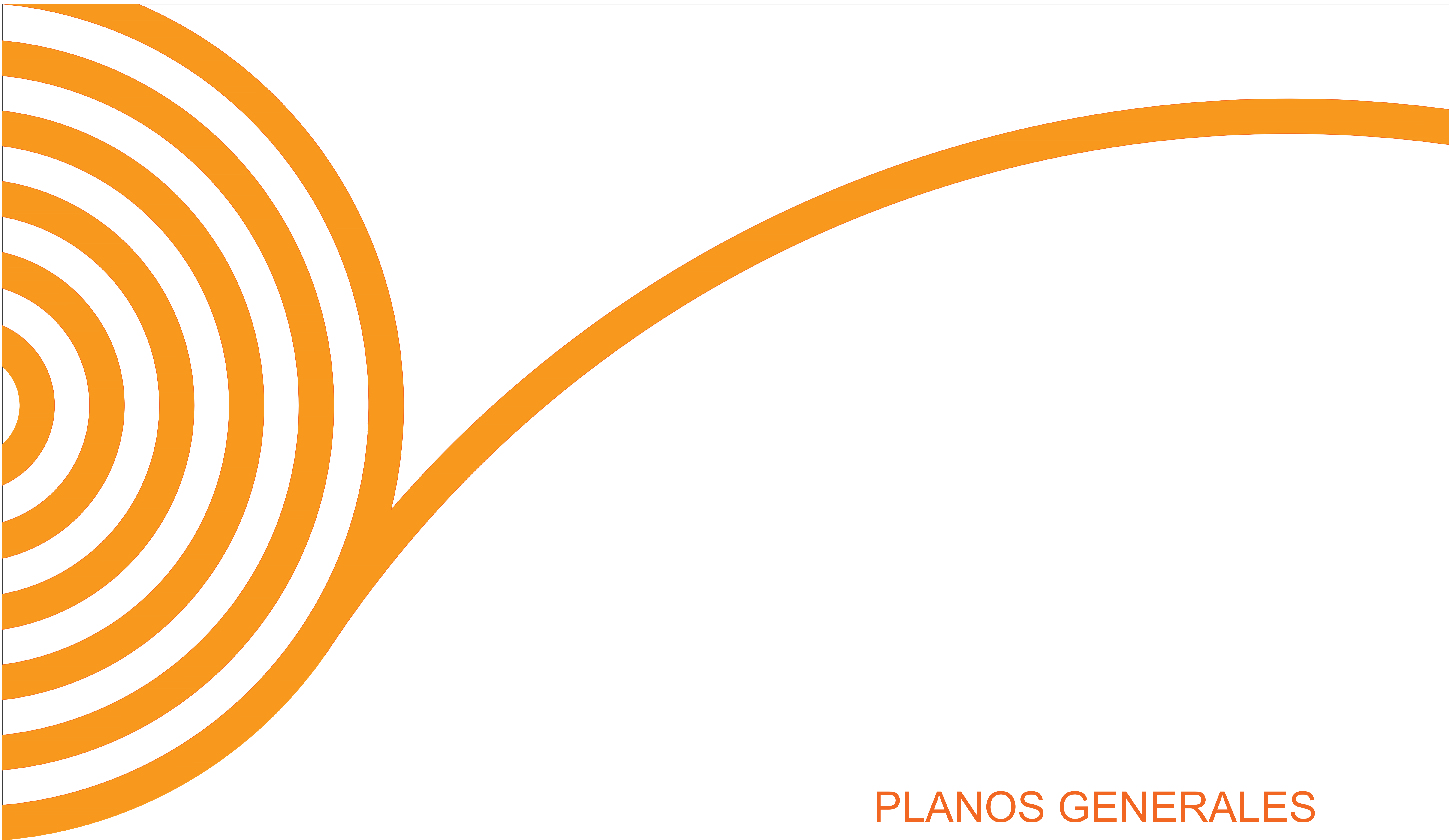

PLANOS GENERALES

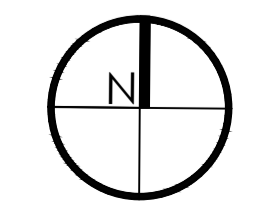
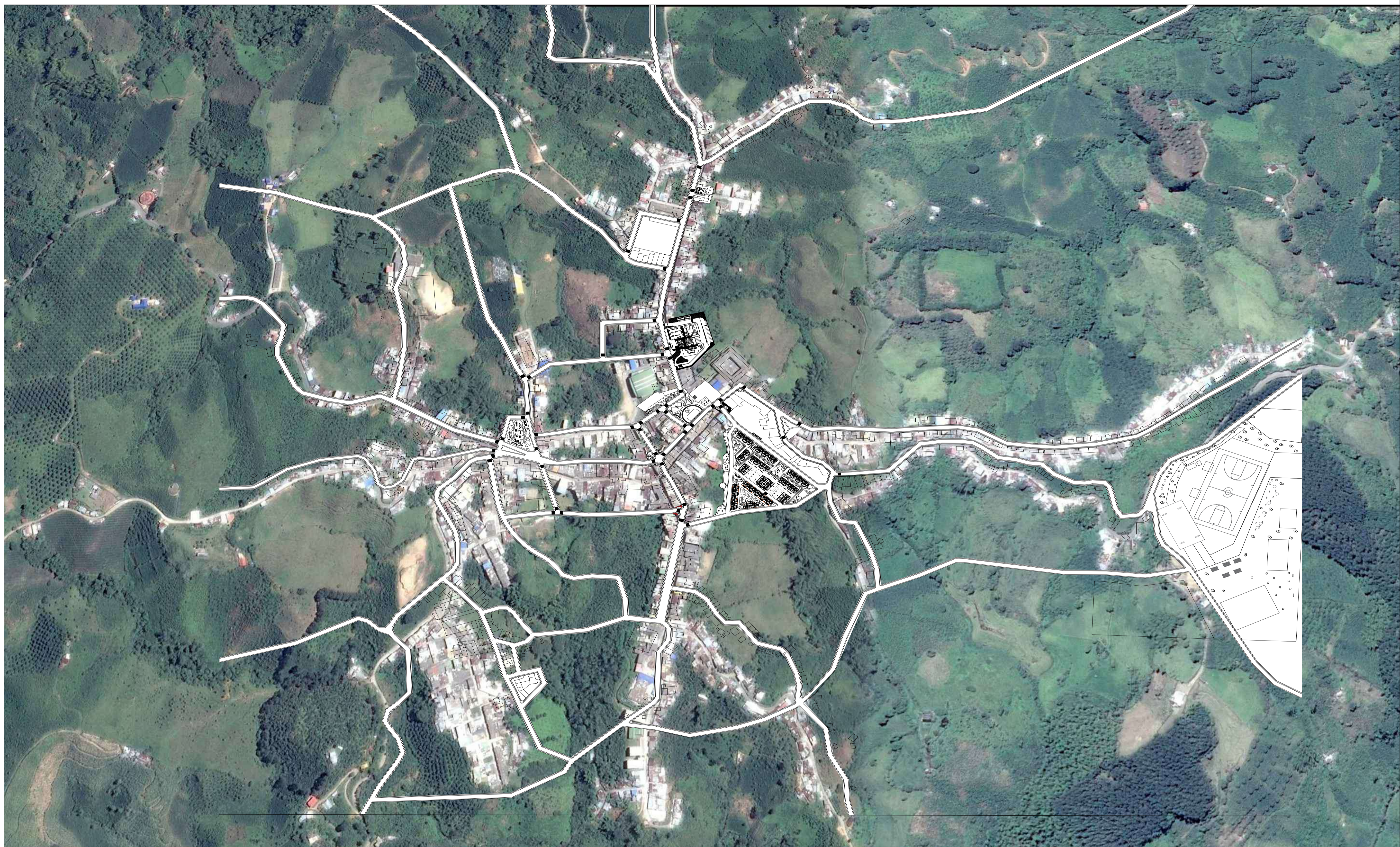

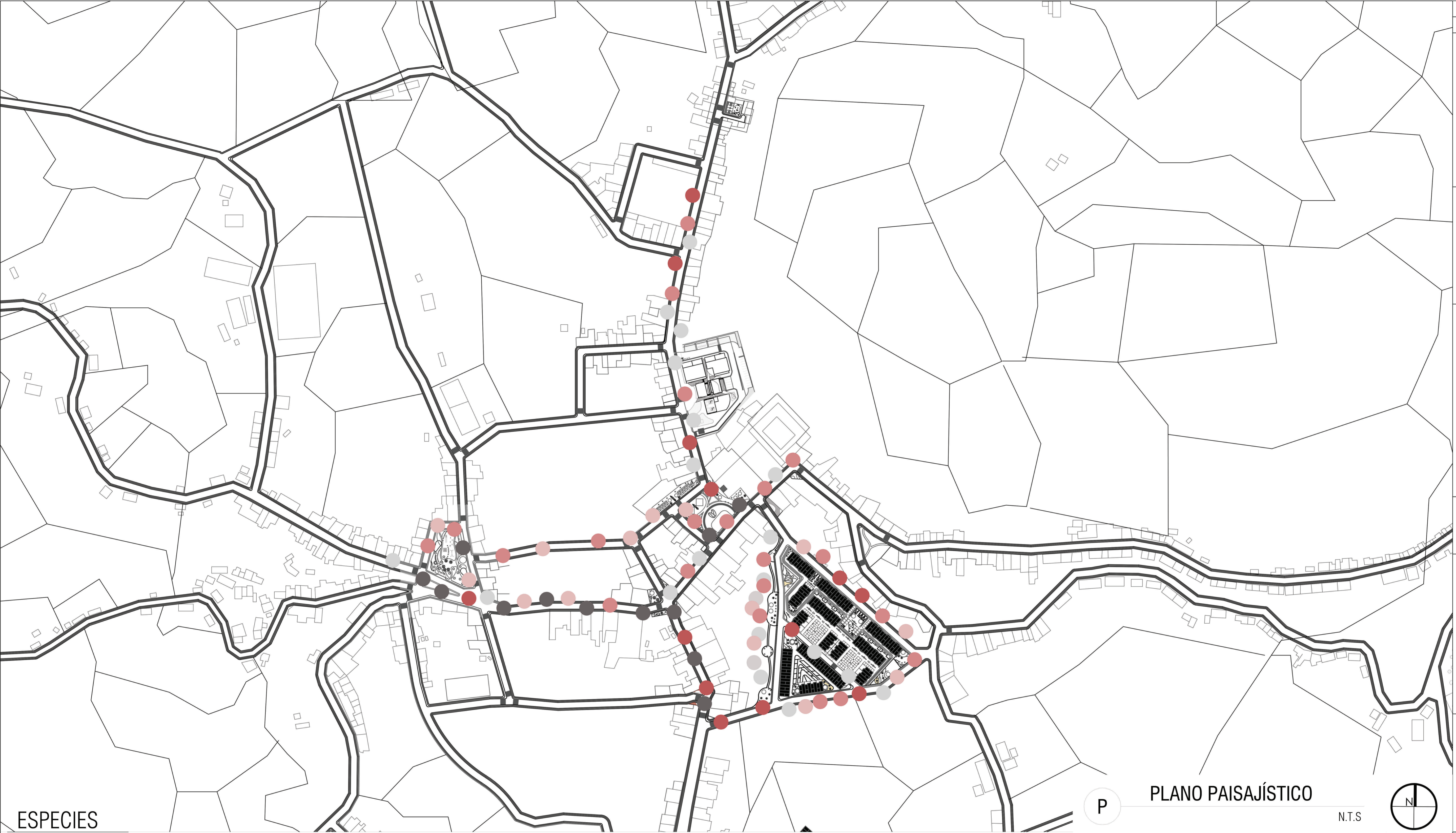

ESPECIES

Abutilón
Abutilon megapotamicum
 Altura: 2-4 m
 Ø Copa: 4 m
 Cantidad: _____

Araucaria
Araucaria Heterophylla
 Altura: 8-10 m
 Ø Copa: 0.5-1m
 Cantidad: _____

Carbonero rojo
Calliandra carbonaria Benth.
 Altura: 3-6 m
 Ø Copa: 8 m
 Cantidad: _____

YARUMO
Cecropia sp.
 Altura: 15-20 m
 Ø Copa: 8-10 m
 Cantidad: _____

Caballero de la noche
Cestrum nocturnum
 Altura: 2 - 4m
 Ø Copa: 2 - 4m
 Cantidad: _____

Chocho
Erythrina rubrinerva
 Altura: 8-10 m
 Ø Copa: 5 m
 Cantidad: _____

Liquidambar
Liquidambar styraciflua Linn.
 Altura: 15-20 m
 Ø Copa: 10-12 m
 Cantidad: _____

P PLANO PAISAJÍSTICO N.T.S. N

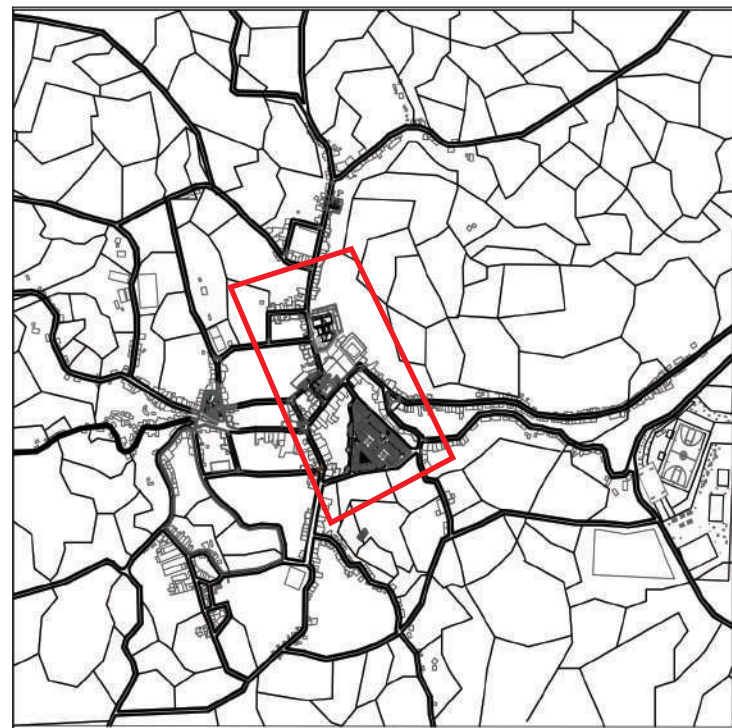

001 LOCALIZACIÓN N.T.S.



G PLANTA DE LOCALIZACIÓN ESCALA MESO 1: 750

REVISIÓN	PLANO No.	PLANTILLA No.
1	G-002	2 DE 26
FACULTAD DE ARQUITECTURA PROYECTO DE GRADO		
PROYECTO: ECO PUEBLO EN EL MUNICIPIO DE MARQUETALIA CALDAS BOGOTÁ 2020		
CONVENCIONES:		
CURSO: OPCIÓN DE ÉNFASIS GRUPO 16		
CONTIENE: 1. PLANTA DE LOCALIZACIÓN ESCALA MESO		
OBSERVACIONES: 1.		
ESCALA:	FECHA:	
INDICADA	JUNIO 12 DE 2020	
ARCHIVO:	FECHA COPIA:	
230520Book de Planos-Eco Pueblo-Marquetalia Caldas-LC-DL_recover.dwg	28/04/20	
DIBUJÓ	ELABORACIÓN	

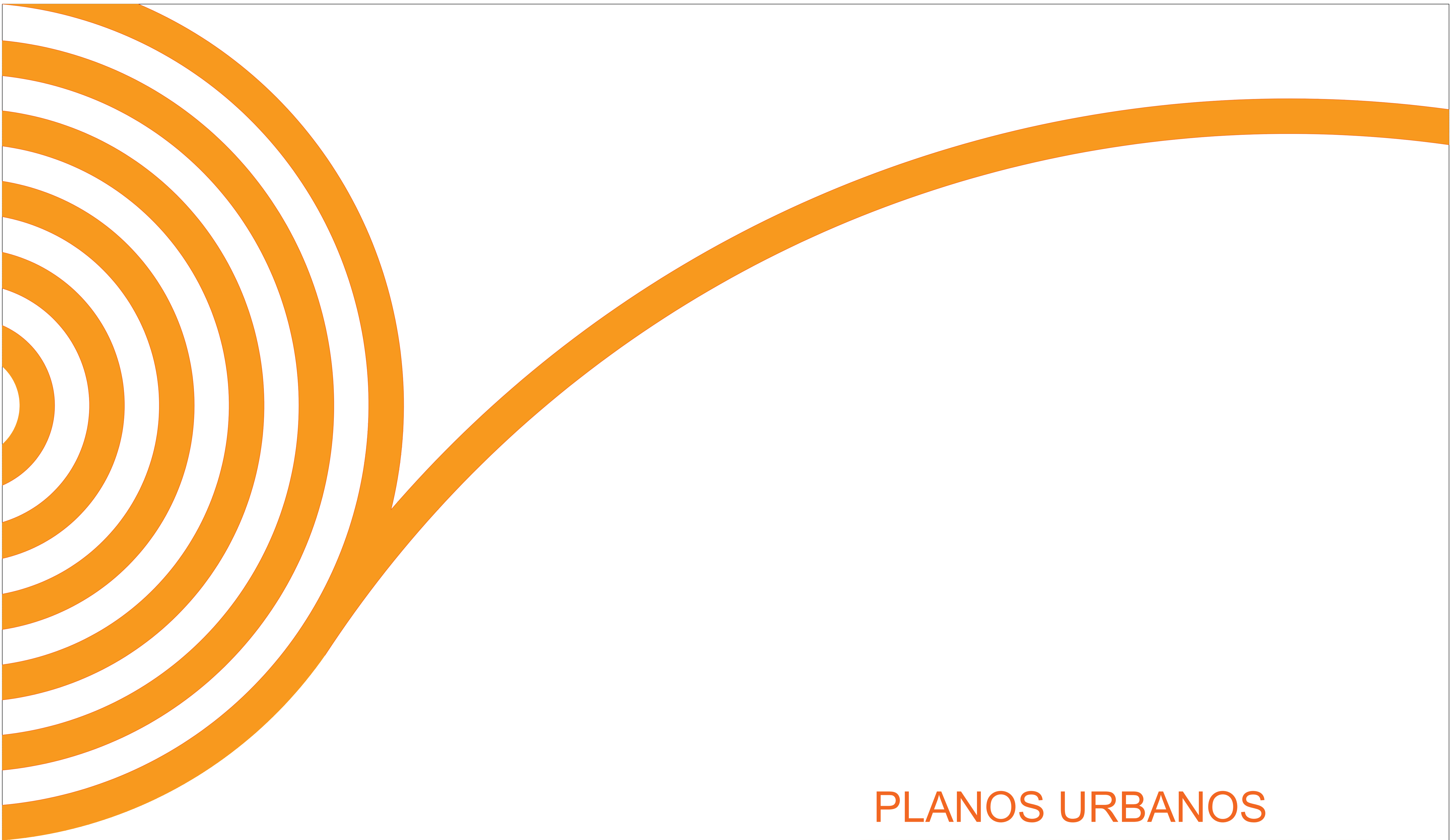

PLANOS URBANOS

PLAZOLETAS

92	100-0	1
4	PLANO No.	REVISIÓN
		
FACULTAD DE ARQUITECTURA PROYECTO DE GRADO		
PROYECTO: ECO PUEBLO EN EL MUNICIPIO DE MARQUETALIA CALDAS BOGOTÁ 2020		
CONVENCIONES:		
CURSO: OPCIÓN DE ÉNFASIS GRUPO 16		
CONTIENE: 1. PLANO GENERAL PLAZOLETAS		
OBSERVACIONES: 1.		
ESCALA: 1: 2500	FECHA: JUNIO 12 DE 2020	
ARCHIVO: 230520Book de Planos-Eco Pueblo-Marquetalia Caldas-LC-DL_recover.dwg		FECHA COPIA: 28/04/20
DIBUJO		ELABORACIÓN
REVISIÓN 1	PLANO No. U-001	PLANO No. 4 DE 26

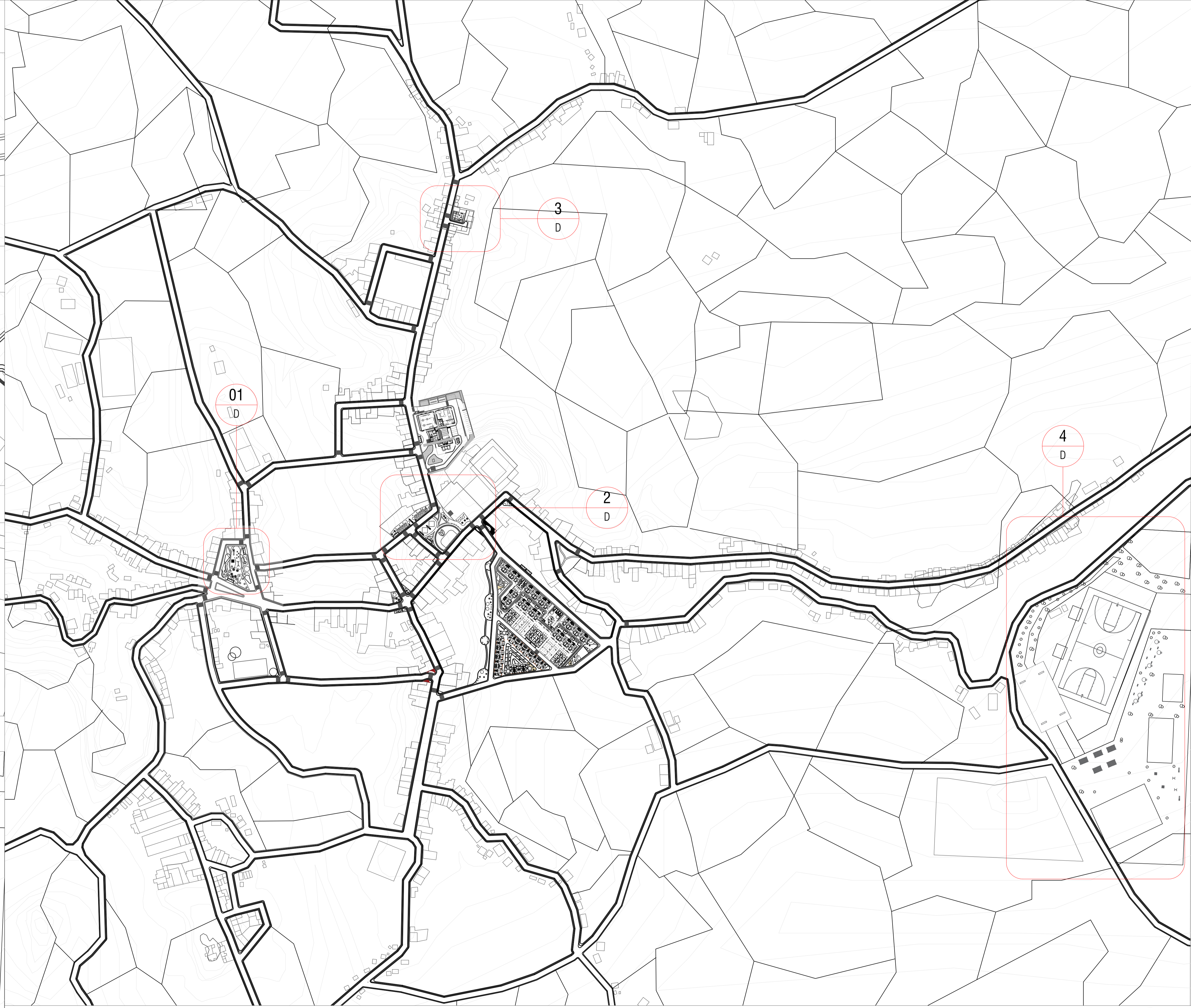

D-1 PLAZOLETA DEPORTIVA 1:750

D-2 PLAZOLETA PRINCIPAL 1:750

D-3 PLAZOLETA DEL CAFÉ 1:250

D-4 PARQUE RECREATIVO 1:2500

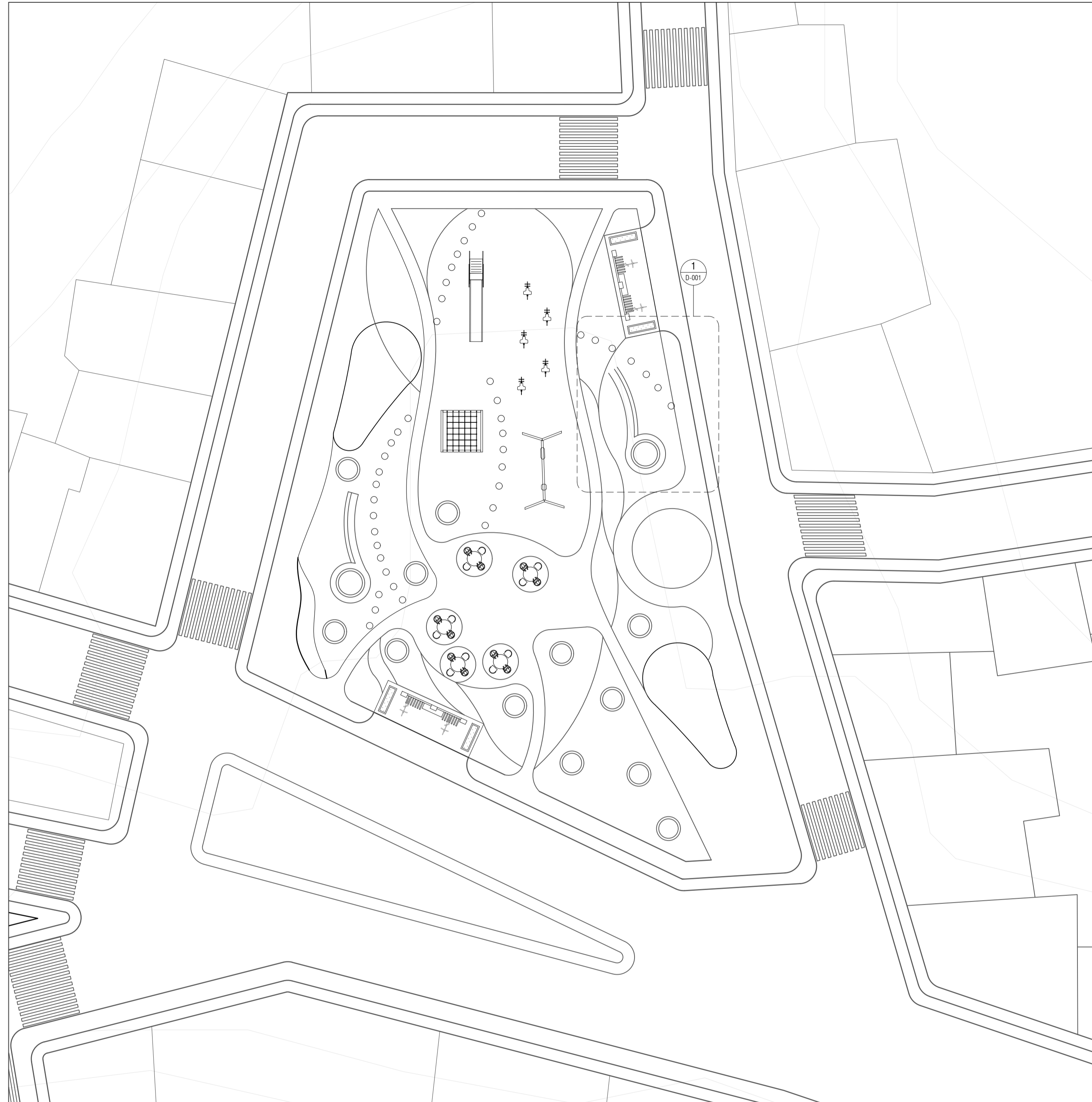

D-1 PLAZOLETA DEPORTIVA 1: 250

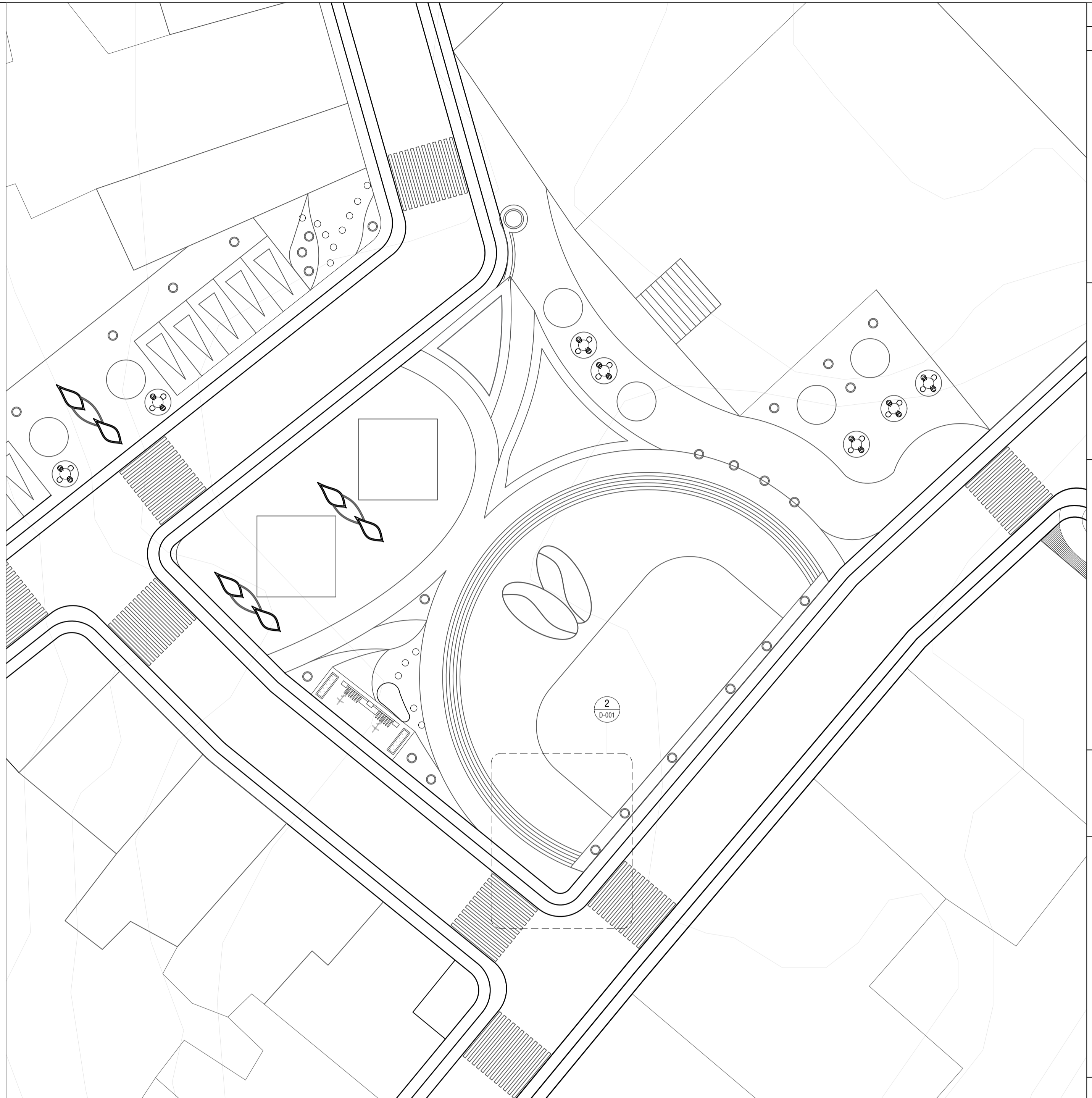

D-2 PLAZOLETA PRINCIPAL 1: 250

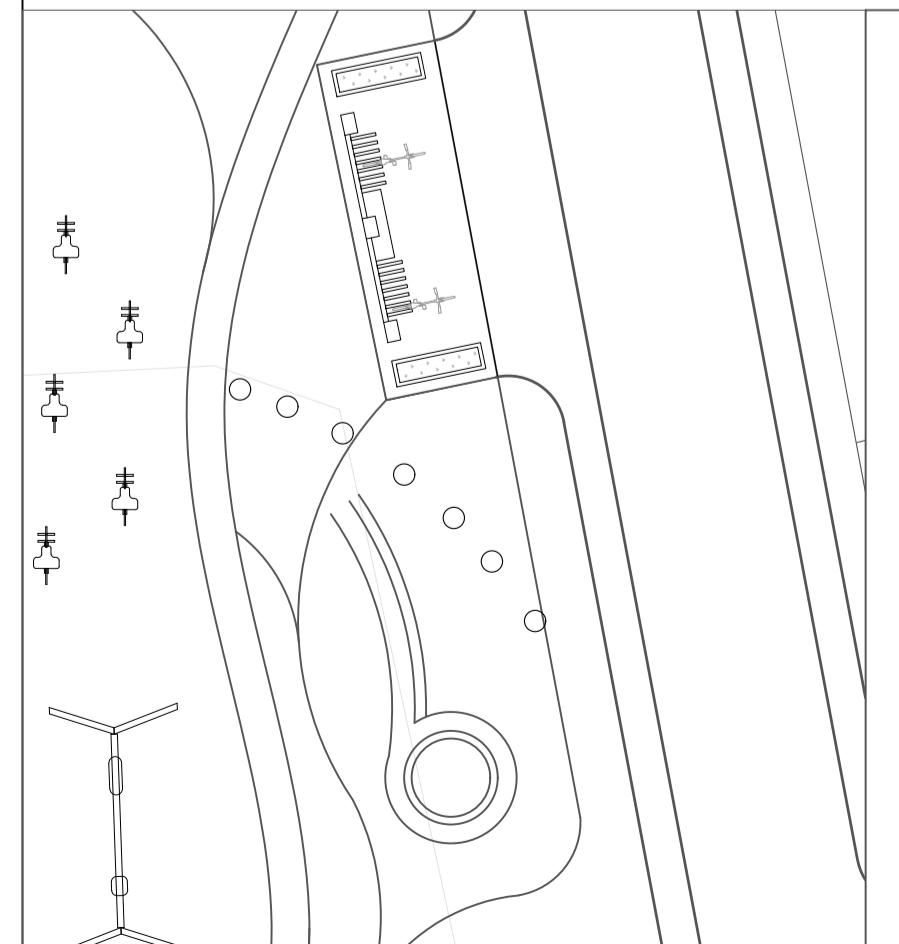

D-1 DETALLE PLAZOLETA DEPORTIVA 1: 200

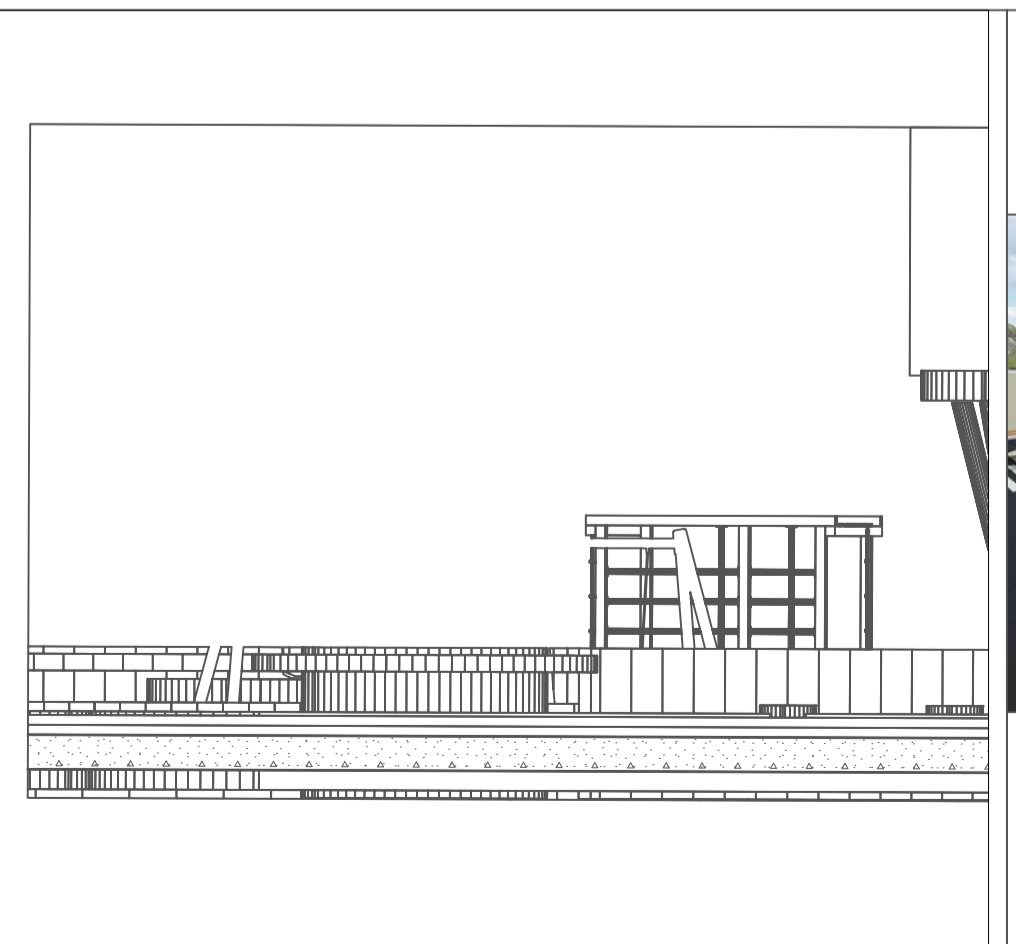

D-1 SECCIÓN PLAZOLETA DEPORTIVA 1: 200



D-1 VISUALIZACIÓN PLAZOLETA DEPORTIVA N.T.S.

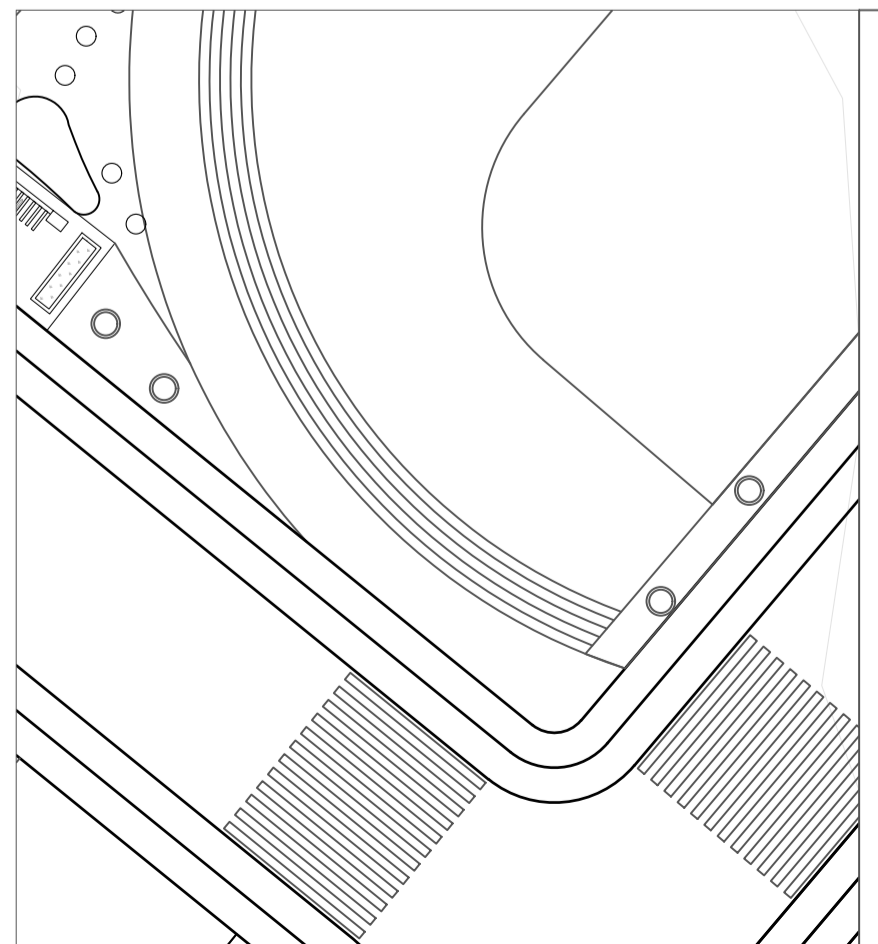

D-2 DETALLE PLAZOLETA PRINCIPAL 1: 200

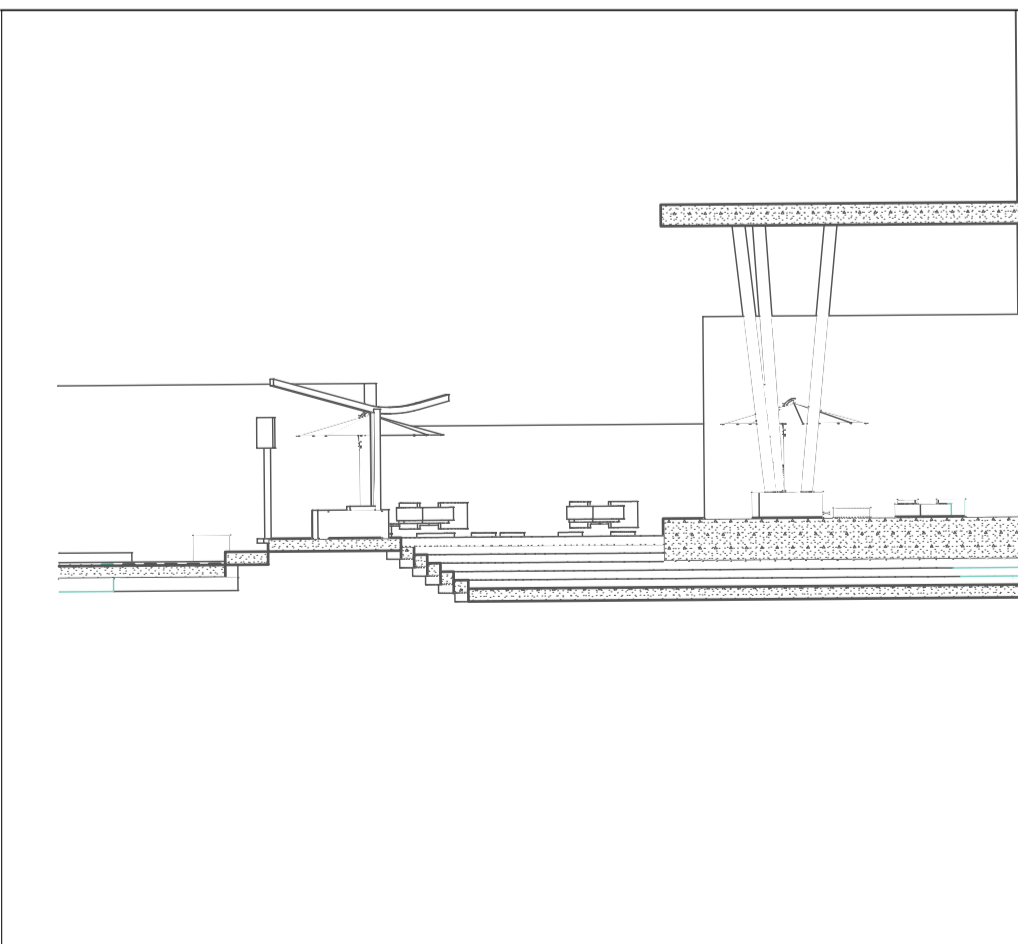

D-2 SECCIÓN PLAZOLETA PRINCIPAL 1: 200



D-2 VISUALIZACIÓN PLAZOLETA PRINCIPAL N.T.S.

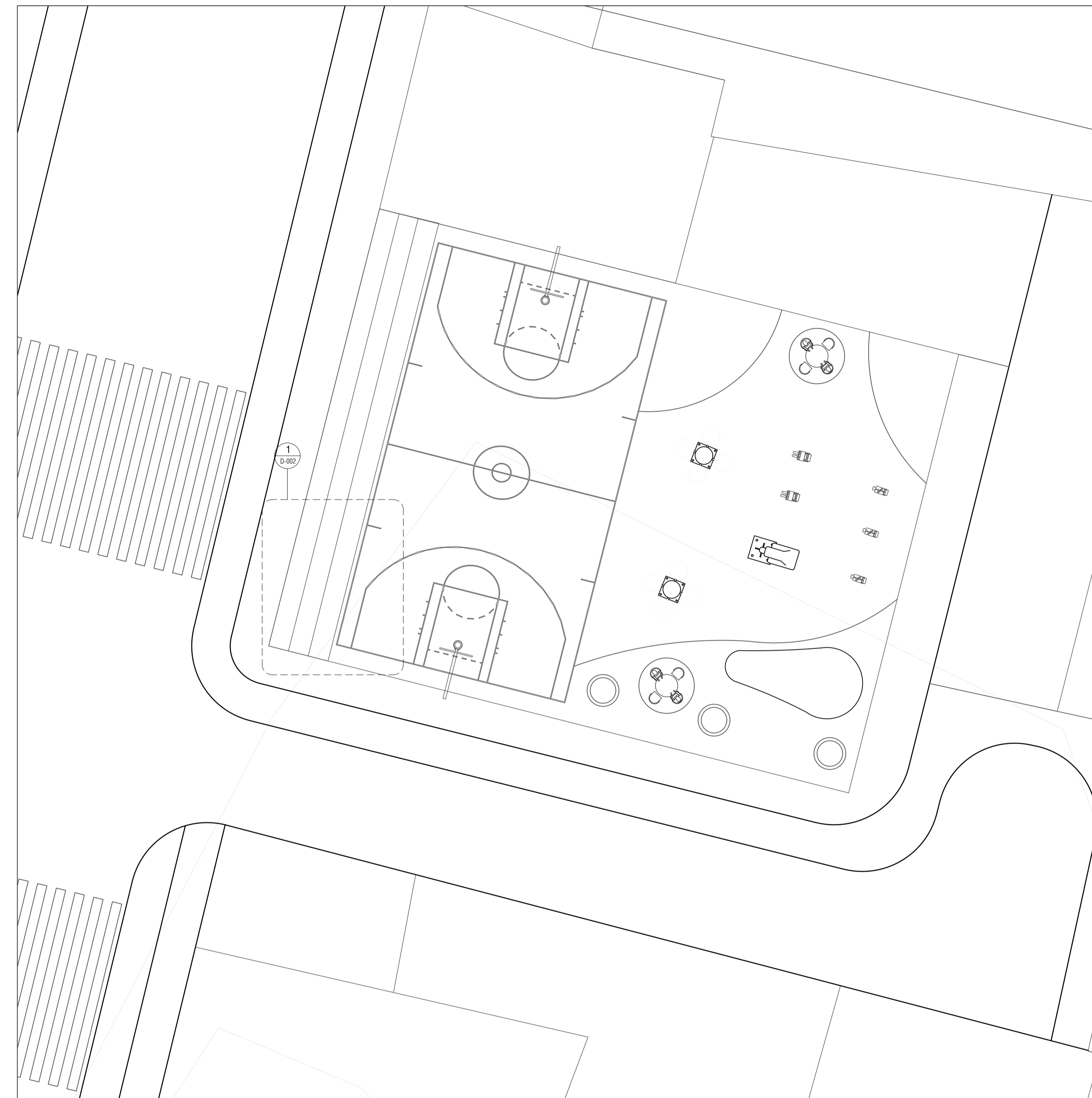

D-1 PLAZOLETA DEL CAFÉ 1: 75



D-2 PARQUE RECREATIVO 1: 1000



D-1 DETALLE PLAZOLETA DEL CAFÉ 1: 50

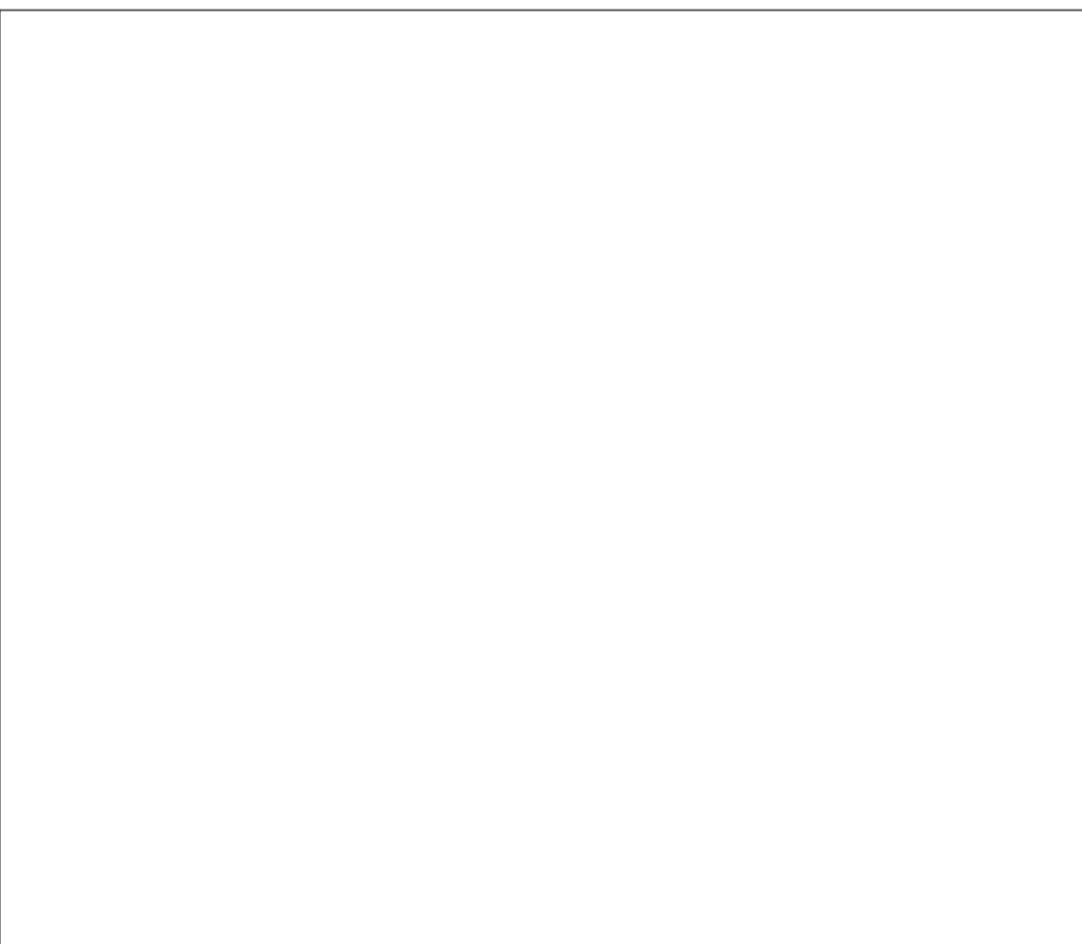

D-1 SECCIÓN PLAZOLETA DEL CAFÉ 1: 200



D-1 VISUALIZACIÓN PLAZOLETA DEL CAFÉ N.T.S

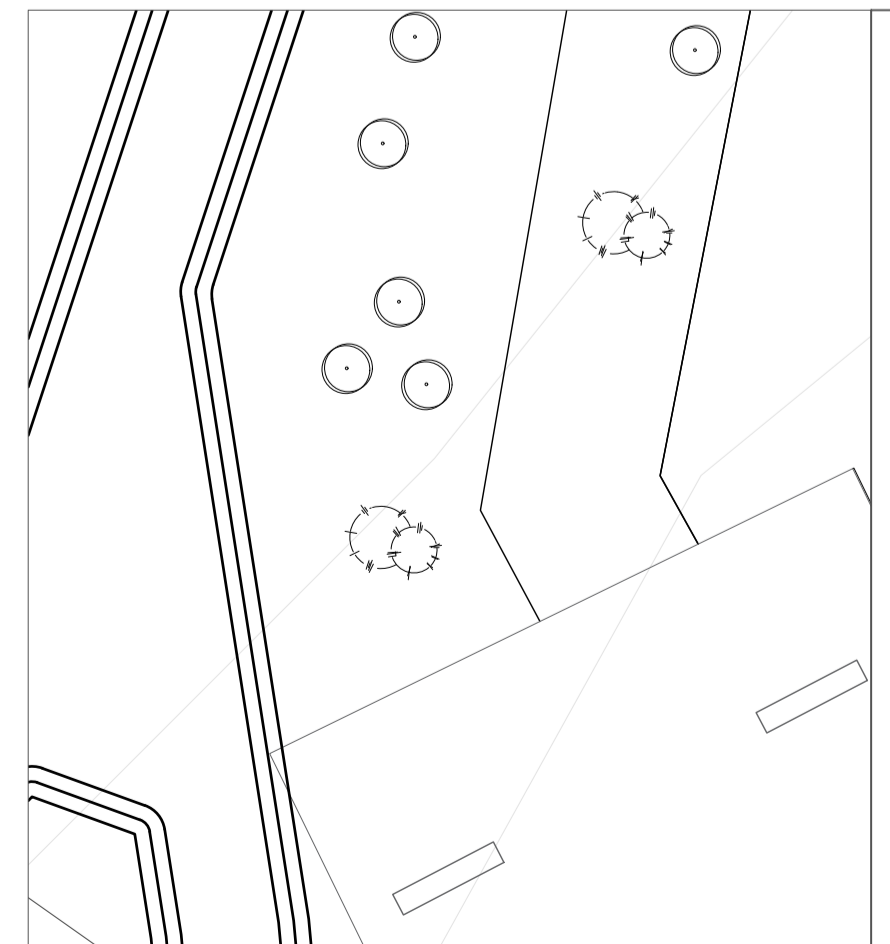

D-2 DETALLE PARQUE RECREATIVO 1: 500

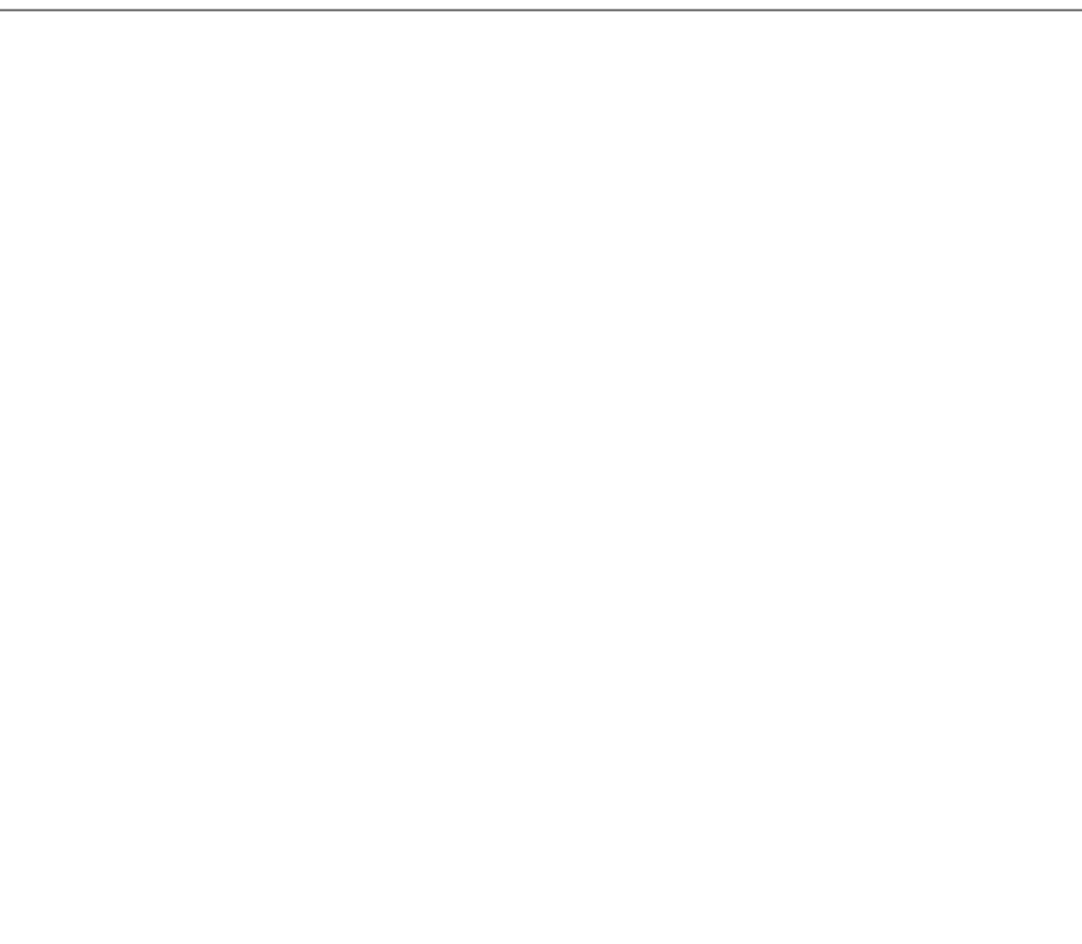

D-2 SECCIÓN PARQUE RECREATIVO 1: 200



D-2 VISUALIZACIÓN PARQUE RECREATIVO N.T.S

FACULTAD DE ARQUITECTURA
 PROYECTO DE GRADO

PROYECTO:
 ECO PUEBLO EN EL MUNICIPIO DE MARQUETALIA CALDAS

BOGOTÁ 2020

CONVENCIONES:

CURSO:
 OPCIÓN DE ÉNFASIS GRUPO 16

CONTIENE:
 1. PERFILES VIALES

OBSERVACIONES:
 1.

ESCALA:
 1: 2500

FECHA:
 JUNIO 12 DE 2020

ARCHIVO:
 230520Book de Planos-Eco Pueblo-Marquetalia Caldas-LC-DL.dwg

FECHA COPIA:
 28/04/20

DIBUJÓ

ELABORACIÓN

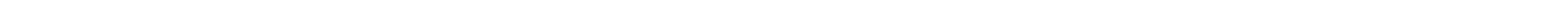
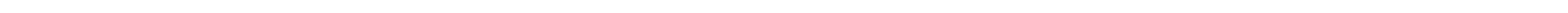
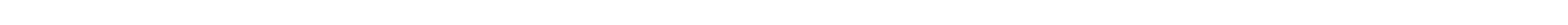
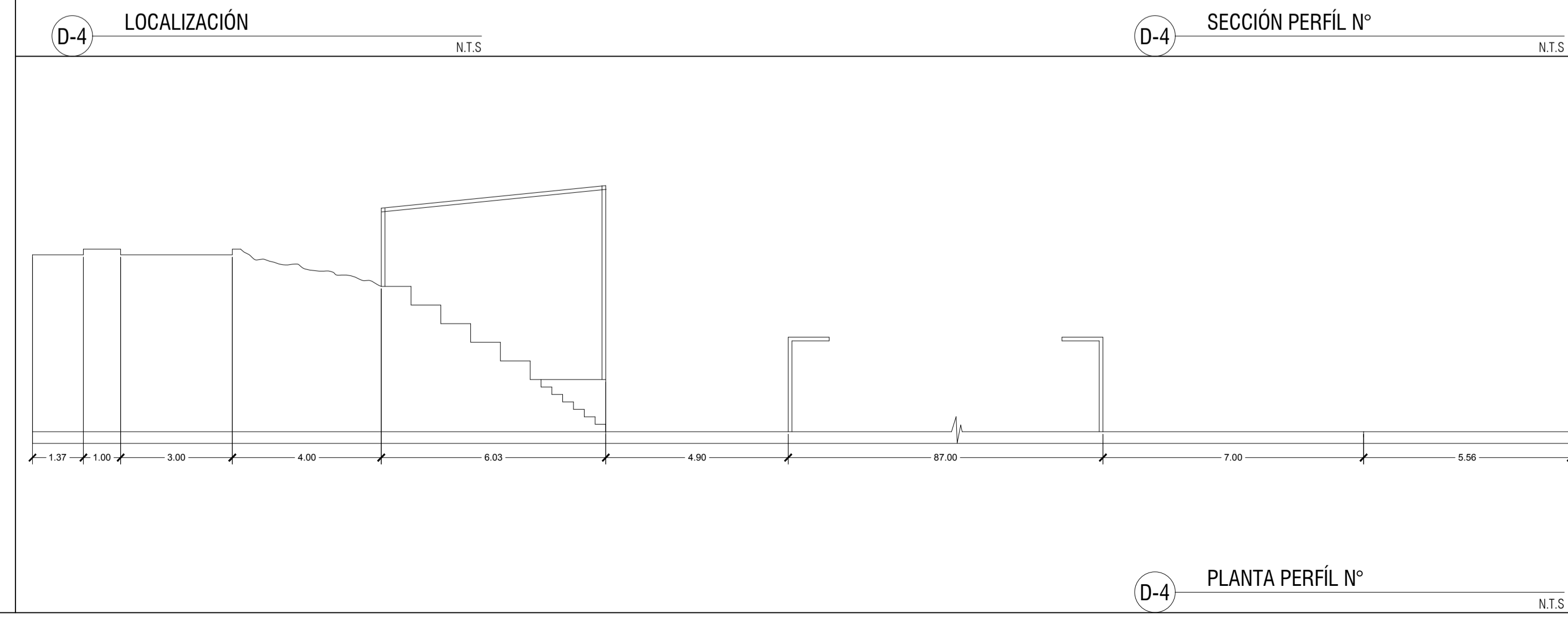
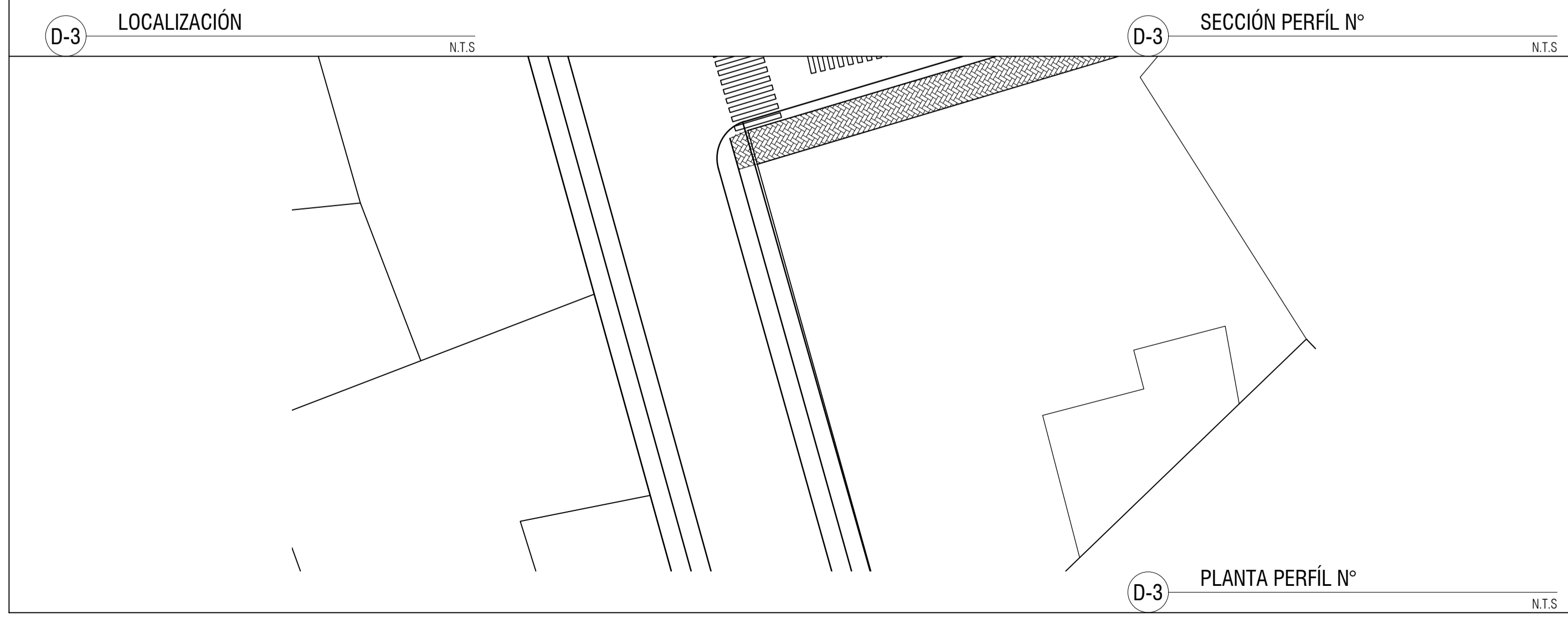
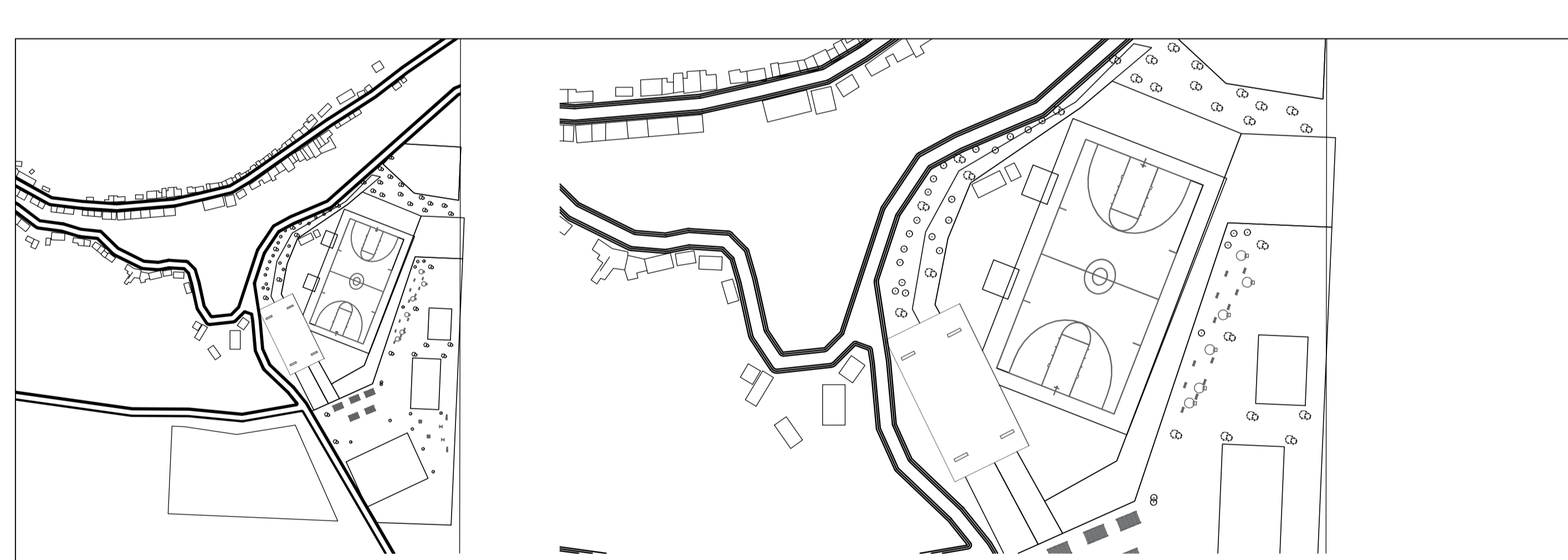
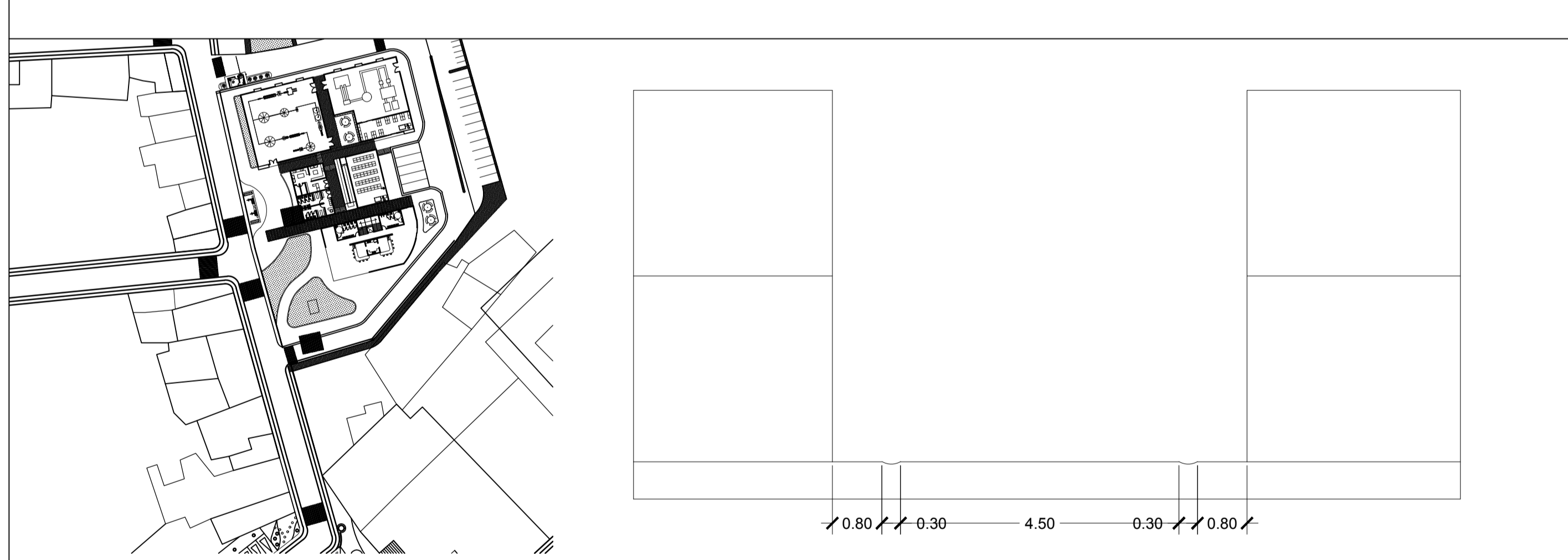
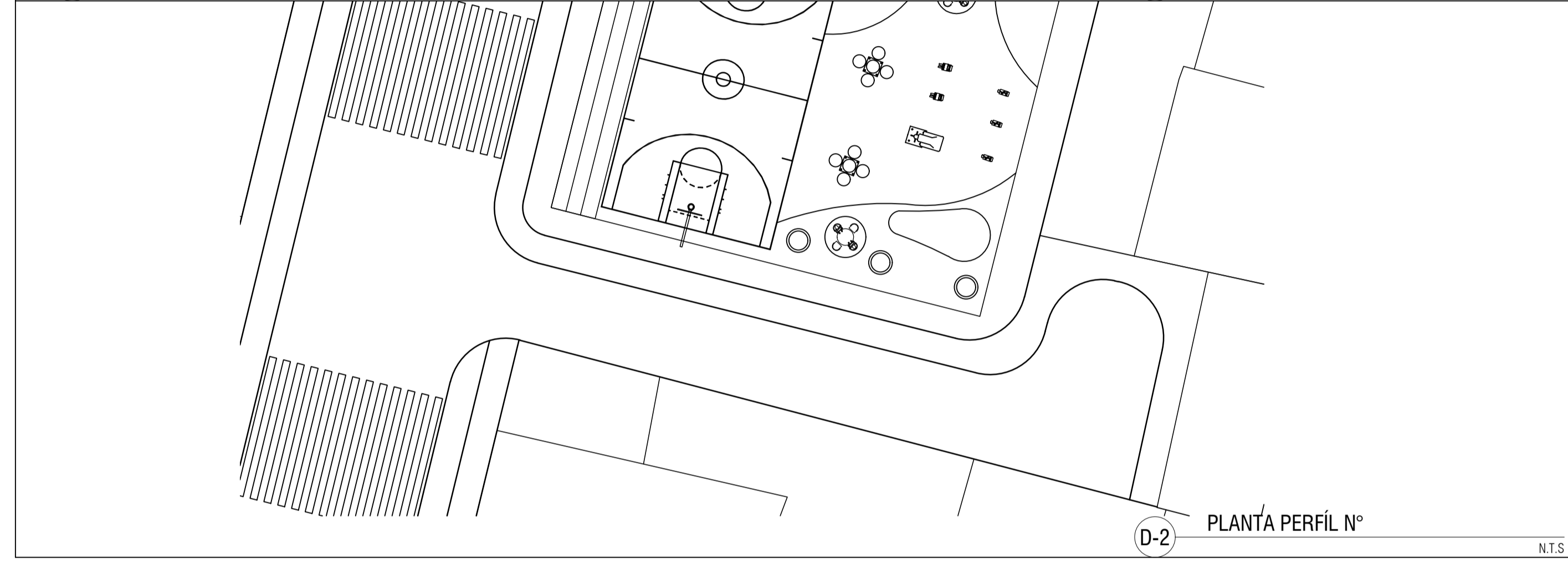
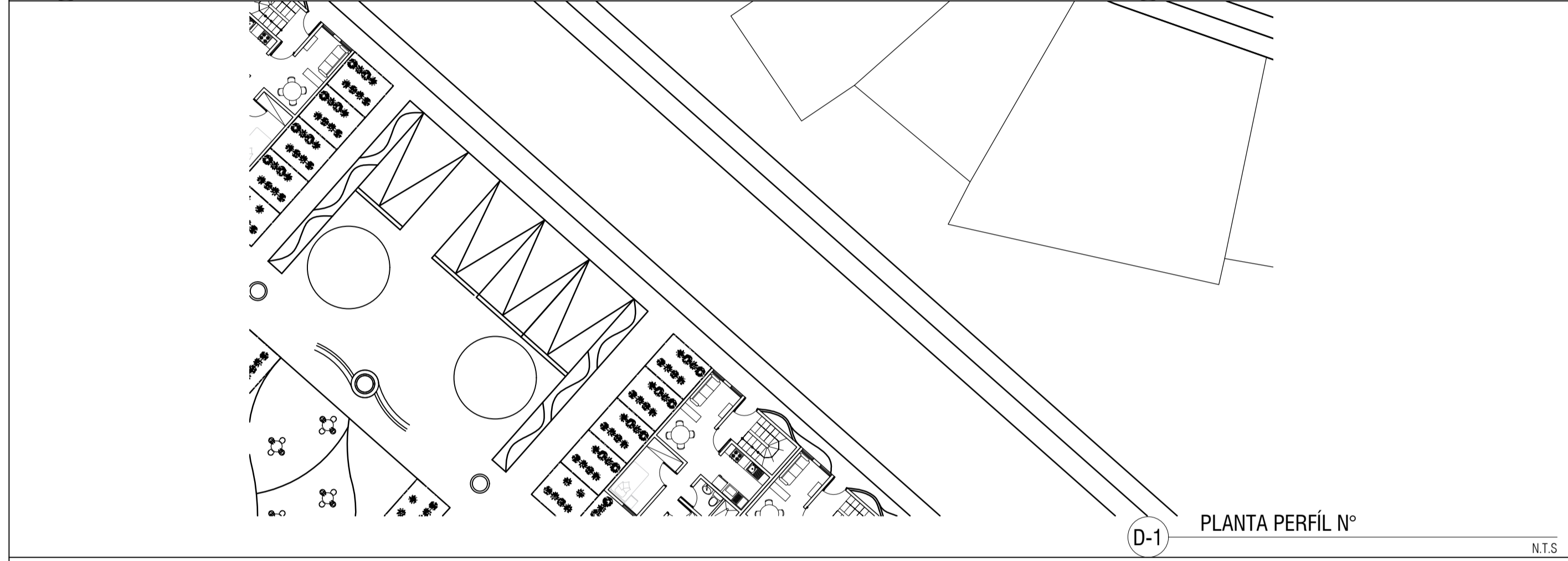
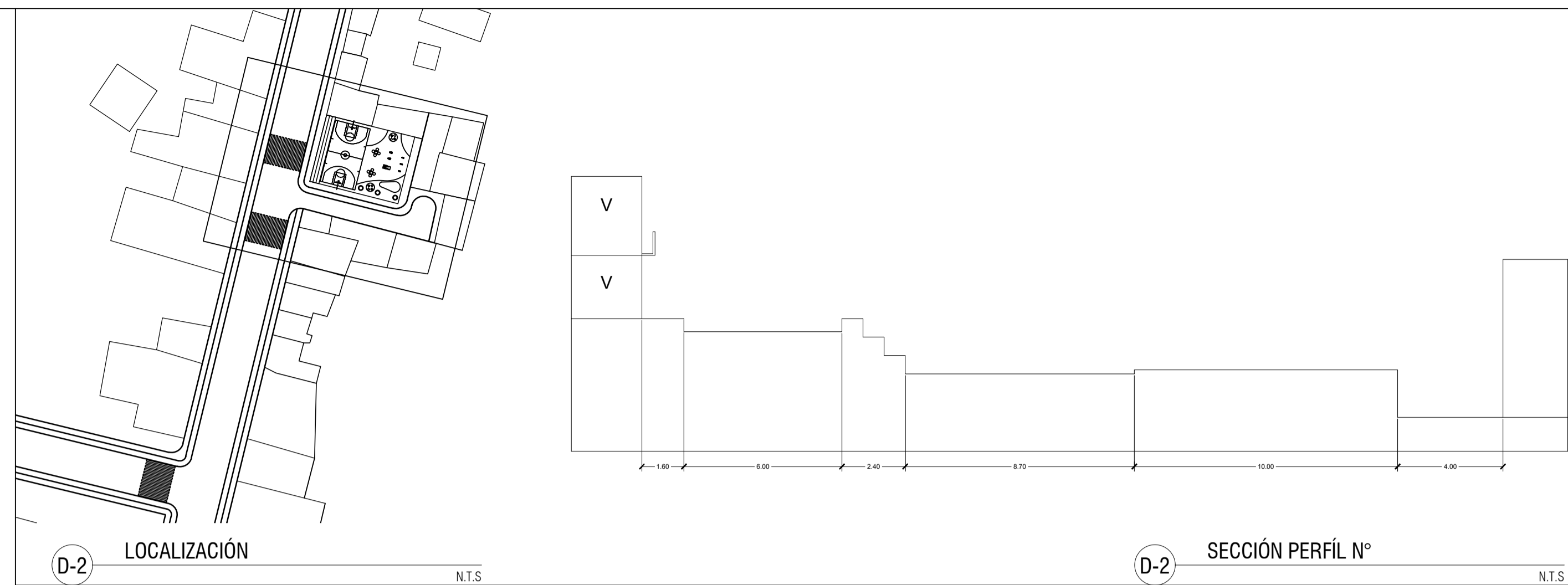
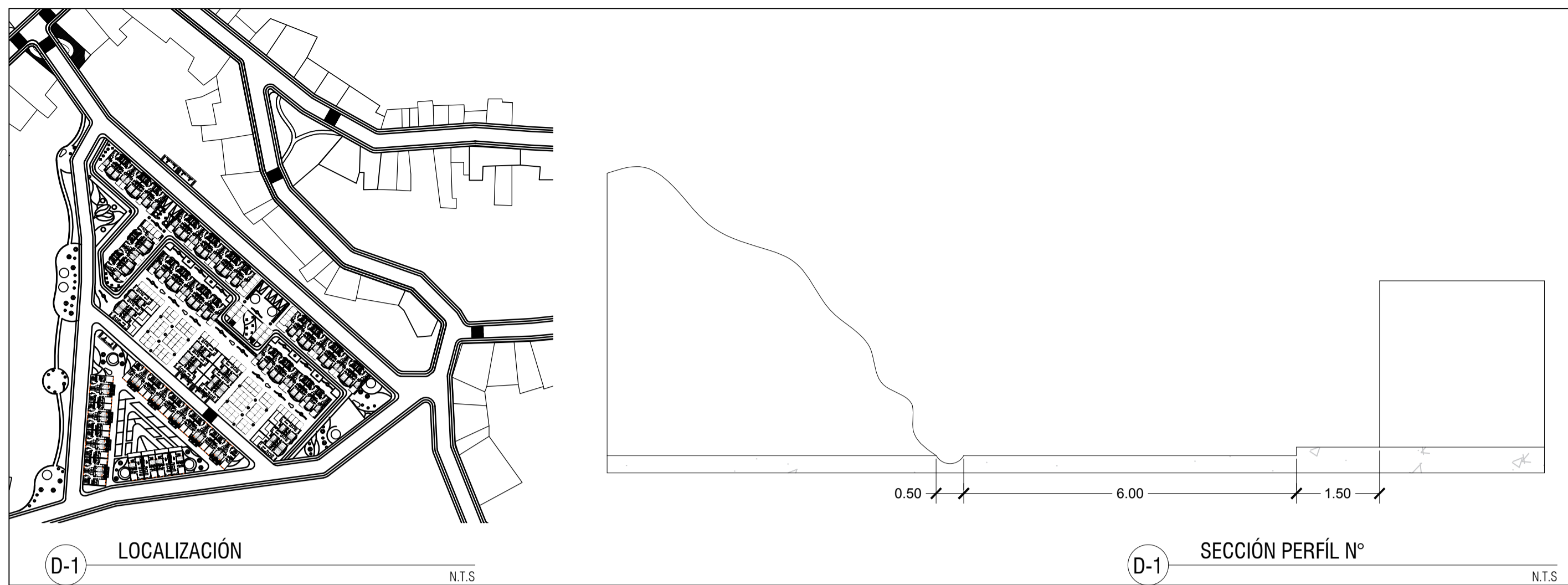



FACULTAD DE ARQUITECTURA
PROYECTO DE GRADO

PROYECTO:
ECO PUEBLO EN EL MUNICIPIO DE MARQUETALIA CALDAS
BOGOTÁ 2020

- CONVENCIONES:
- MUROS DIVISORIOS
 - MUROS ESTRUCTURALES
 - COLUMNAS
 - ACABADO EN MADERA
 - ADOQUIN
 - PISO
 - ÁREA VERDE

CURSO:
OPCIÓN DE ÉNFASIS GRUPO 16

CONTIENE:
1. DETALLES MOBILIARIO URBANO

OBSERVACIONES:
1.

ESCALA:
1: 2500

FECHA:
JUNIO 12 DE 2020

ARCHIVO:
230520Book de Planos-Eco Pueblo-Marquetalia Caldas-LC-DL.dwg

FECHA COPIA:
28/04/20

DIBUJÓ:
Laura Caballero
David Lombana

ELABORACIÓN:
Laura Caballero
David Lombana

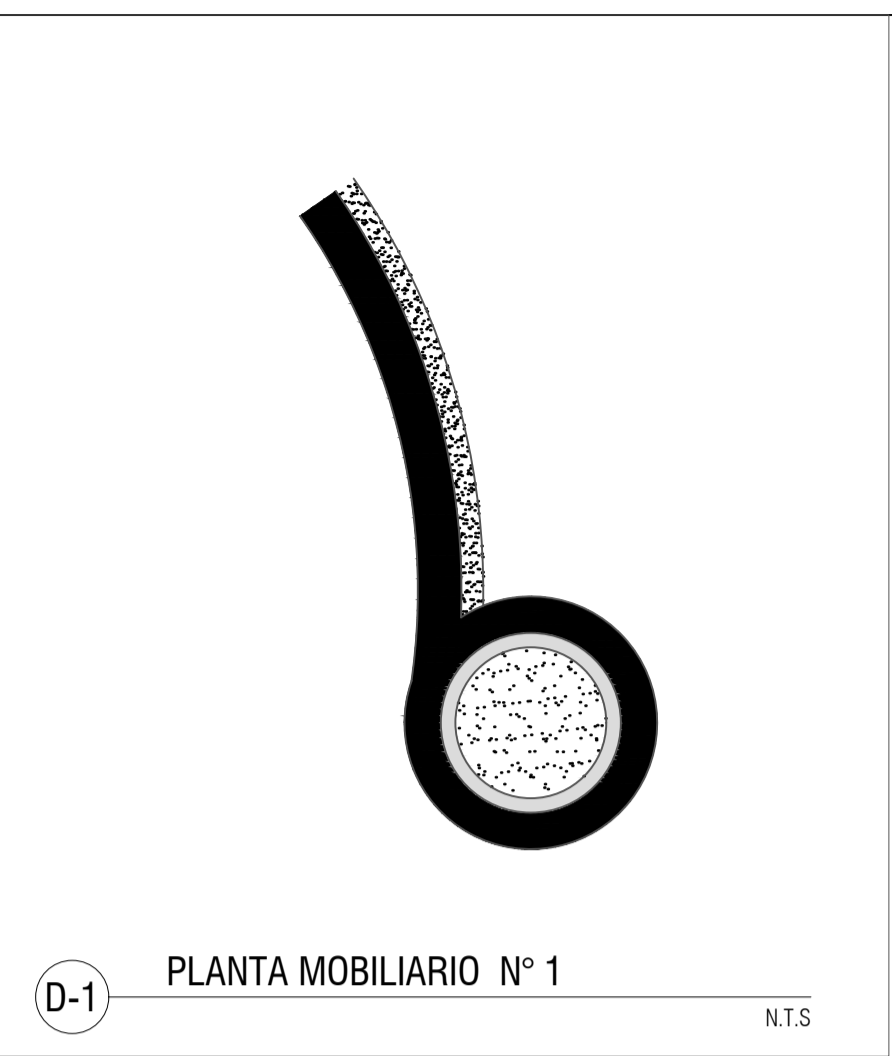

D-1 PLANTA MOBILIARIO N° 1 N.T.S

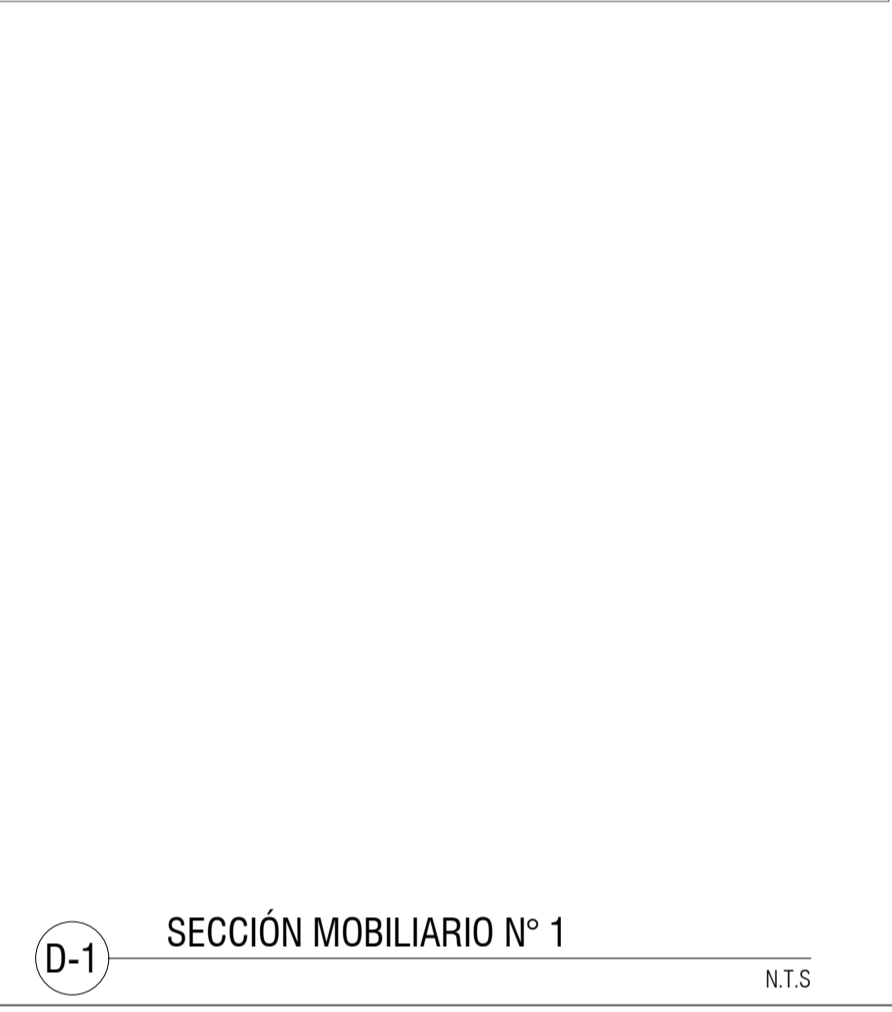

D-1 SECCIÓN MOBILIARIO N° 1 N.T.S

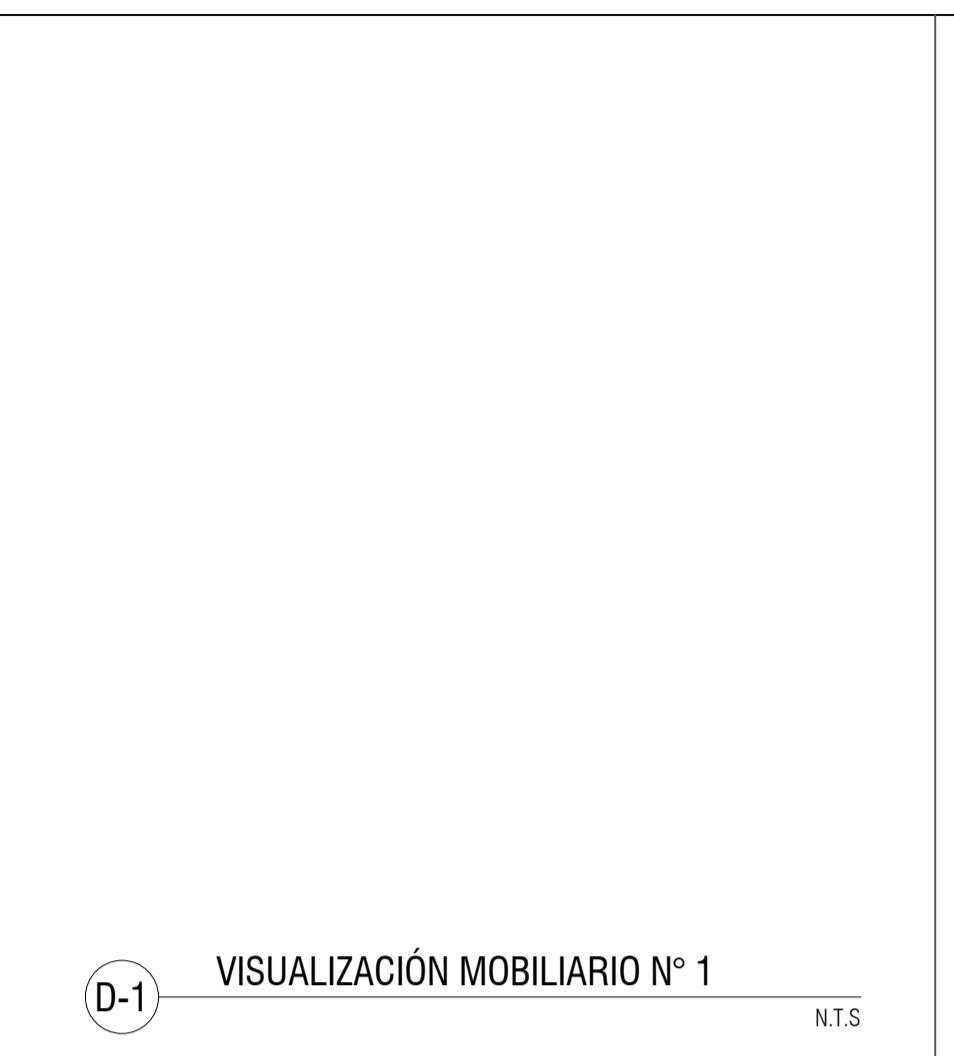

D-1 VISUALIZACIÓN MOBILIARIO N° 1 N.T.S



D-2 PLANTA MOBILIARIO N° 2 N.T.S



D-2 SECCIÓN MOBILIARIO N° 2 N.T.S



D-2 VISUALIZACIÓN MOBILIARIO N° 2 N.T.S

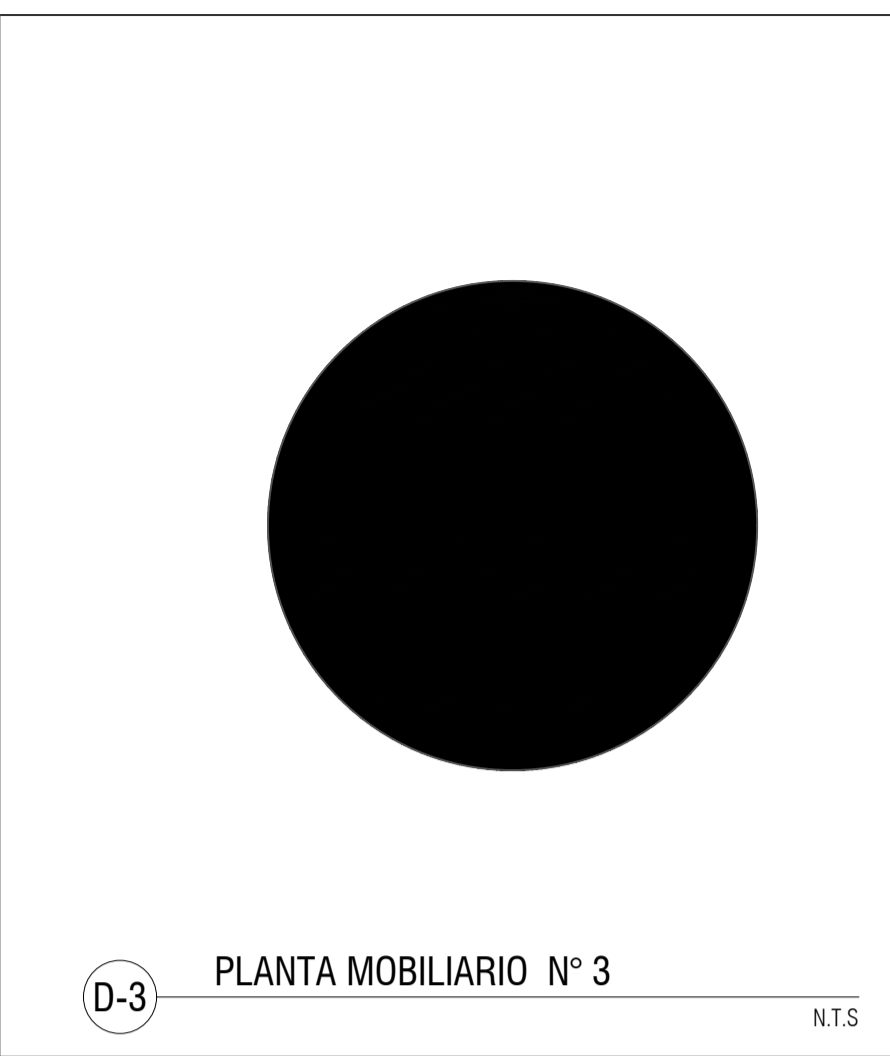

D-3 PLANTA MOBILIARIO N° 3 N.T.S



D-3 SECCIÓN MOBILIARIO N° 3 N.T.S



D-3 VISUALIZACIÓN MOBILIARIO N° 3 N.T.S

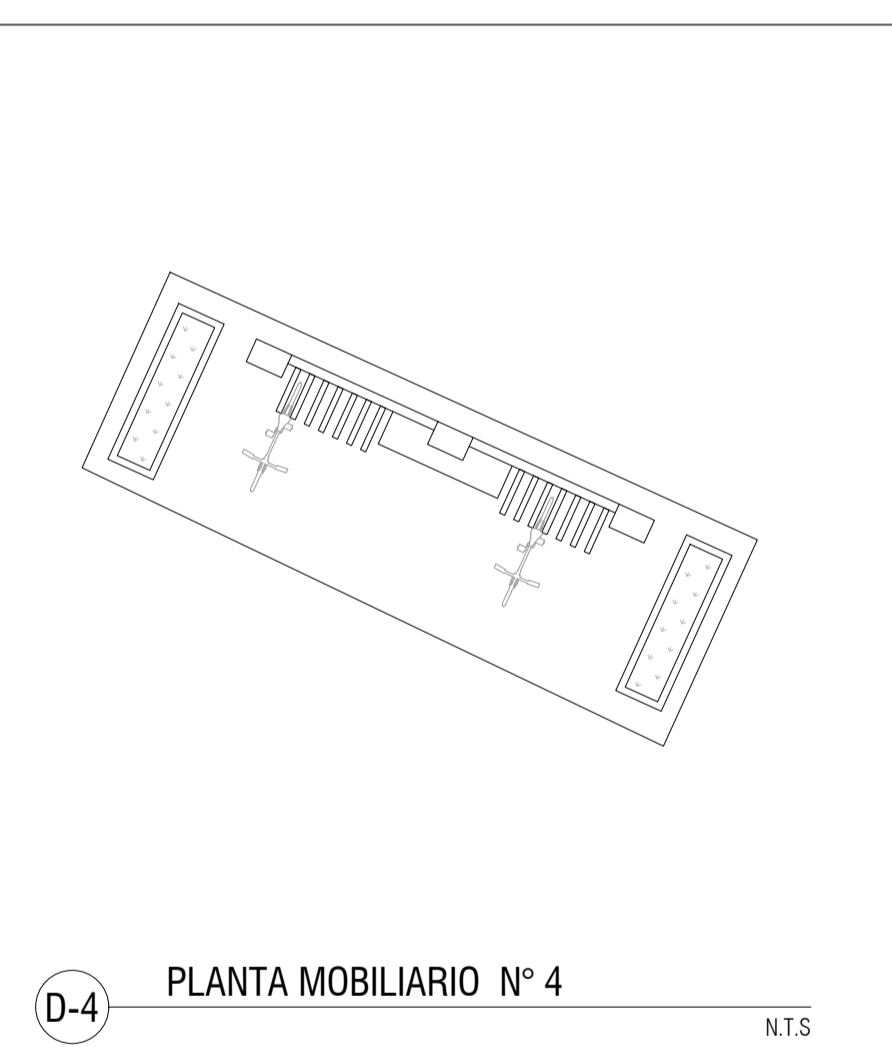

D-4 PLANTA MOBILIARIO N° 4 N.T.S

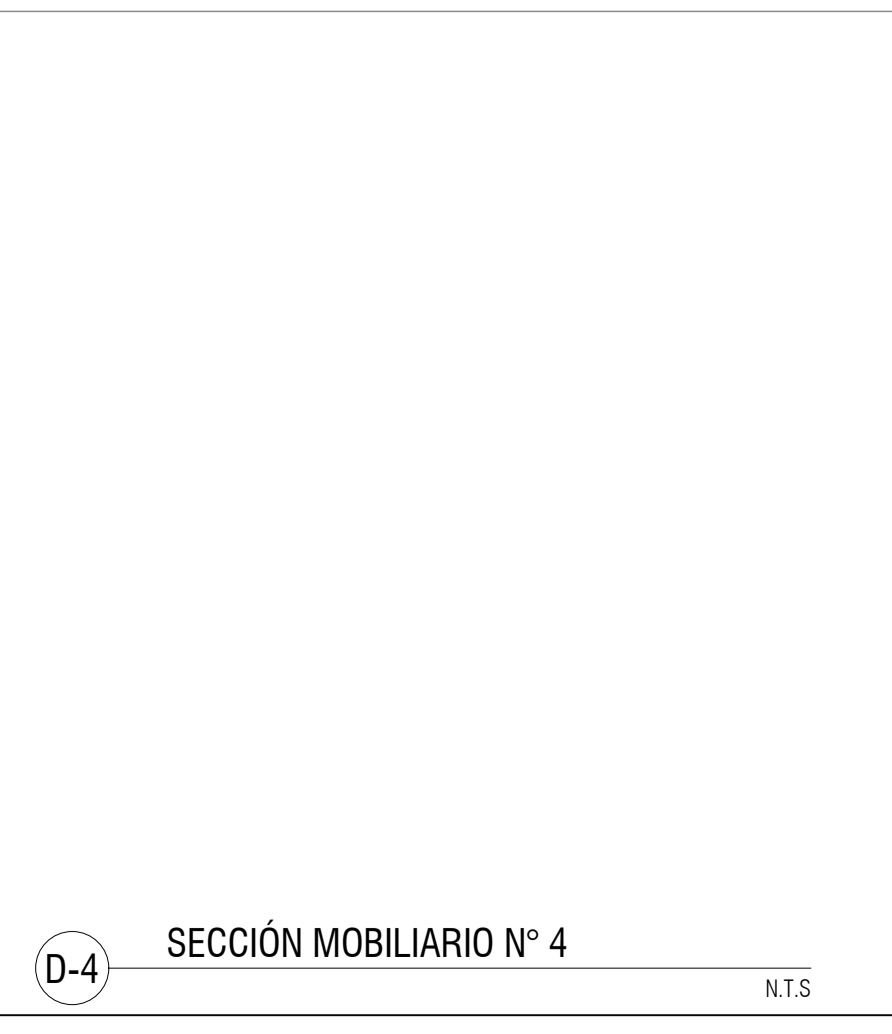

D-4 SECCIÓN MOBILIARIO N° 4 N.T.S



D-4 VISUALIZACIÓN MOBILIARIO N° 4 N.T.S

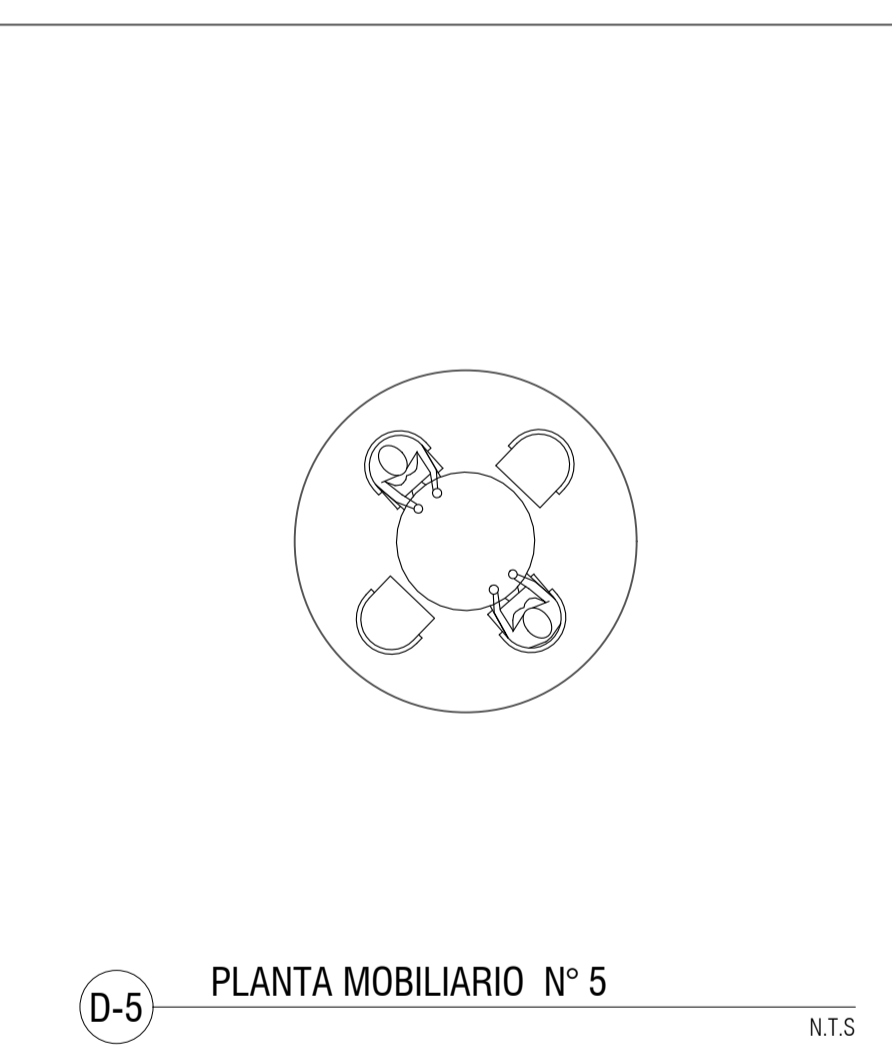

D-5 PLANTA MOBILIARIO N° 5 N.T.S



D-5 SECCIÓN MOBILIARIO N° 5 N.T.S



D-5 VISUALIZACIÓN MOBILIARIO N° 5 N.T.S

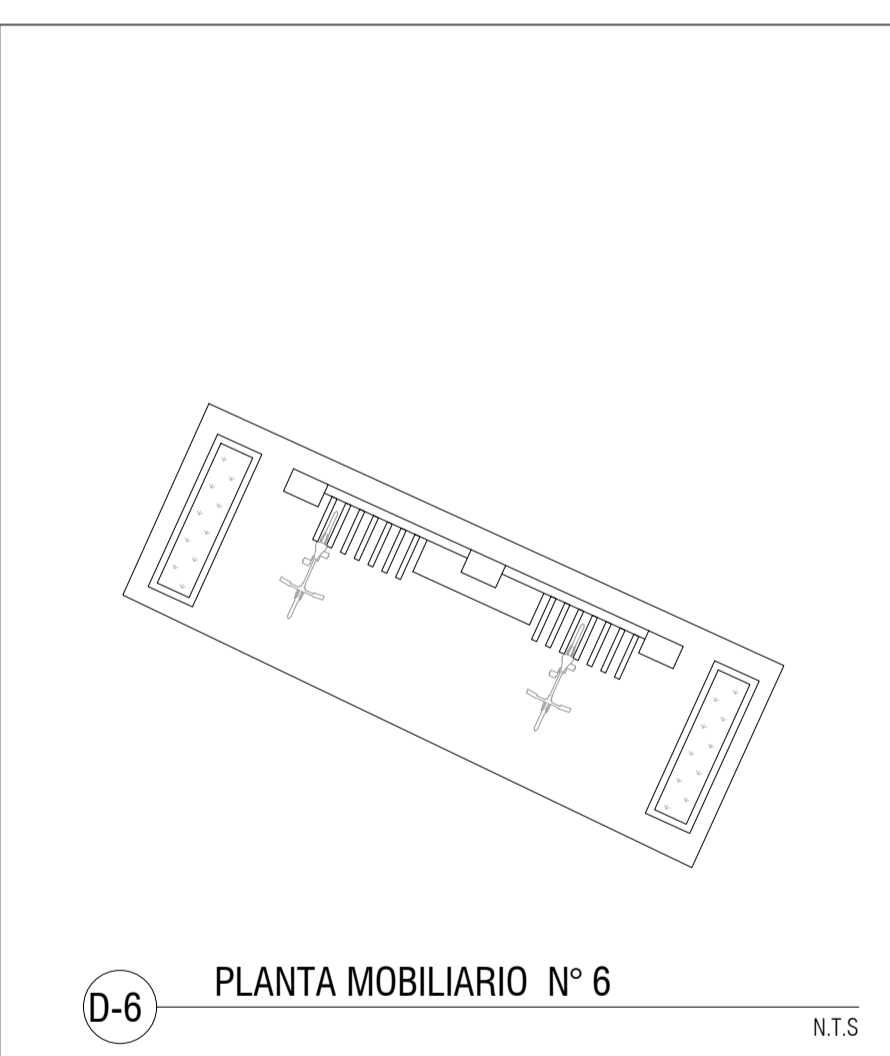

D-6 PLANTA MOBILIARIO N° 6 N.T.S



D-6 SECCIÓN MOBILIARIO N° 6 N.T.S

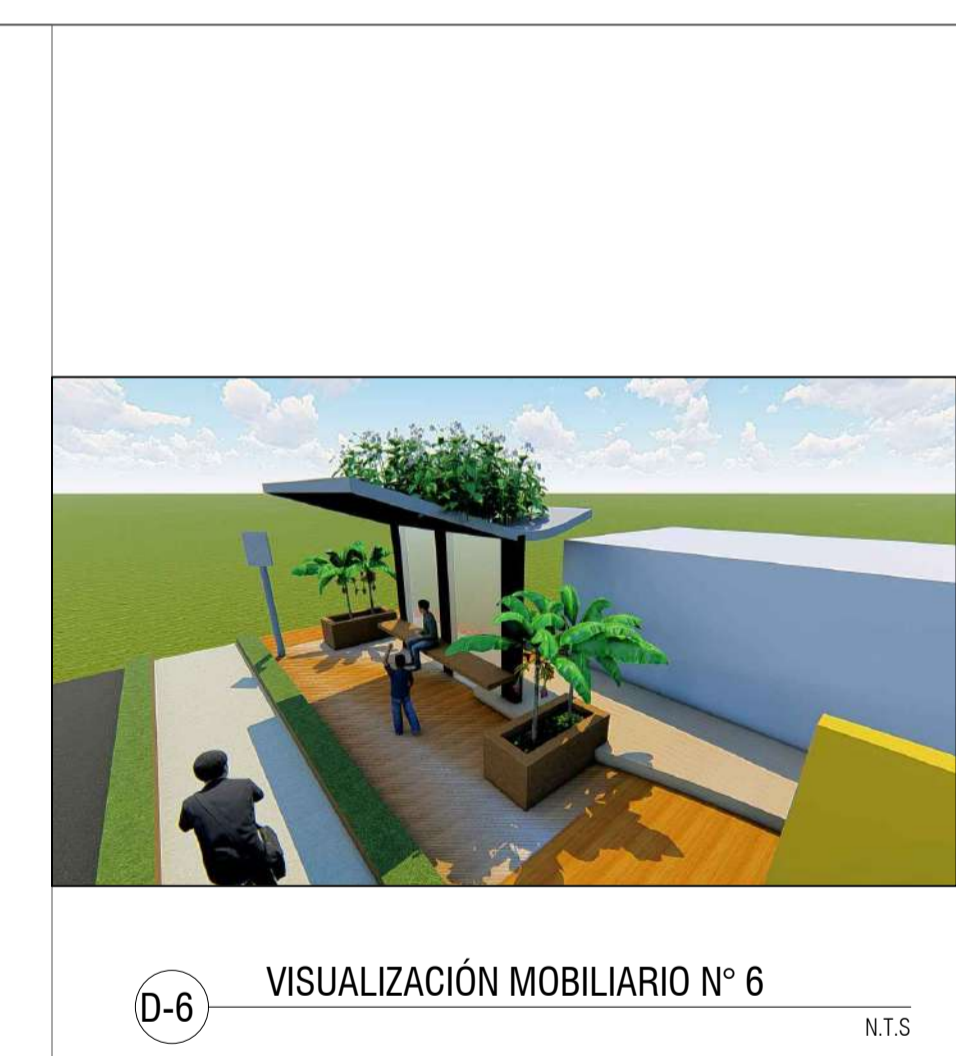

D-6 VISUALIZACIÓN MOBILIARIO N° 6 N.T.S



PLANOS
COOPERATIVA DE CAFICULTORES
DE MARQUETALIA



FACULTAD DE ARQUITECTURA
PROYECTO DE GRADO

PROYECTO:
ECO PUEBLO EN EL MUNICIPIO DE MARQUETALIA CALDAS
BOGOTÁ 2020

CONVENCIONES:

CURSO:
OPCIÓN DE ÉNFASIS GRUPO 16

CONTIENE:
1. IMPLANTACIÓN EQUIPAMIENTO

OBSERVACIONES:
1.

ESCALA:
INDICADA

FECHA:
JUNIO 12 DE 2020

ARCHIVO:
230520Book de Planos-Eco Pueblo-Marquetalia Caldas-LC-DL.dwg

FECHA COPIA:
28/04/20

DIBUJÓ

ELABORACIÓN

FACULTAD DE ARQUITECTURA
 PROYECTO DE GRADO

PROYECTO:
 ECO PUEBLO EN EL MUNICIPIO DE MARQUETALIA CALDAS

BOGOTÁ 2020

CONVENCIONES:
 ▲ ACCESOS

CURSO:
 OPCIÓN DE ÉNFASIS

CONTIENE:
 1. PLANTA PRIMER NIVEL

OBSERVACIONES:
 1.

ESCALA:
 INDICADA

FECHA:
 JUNIO 12 DE 2020

ARCHIVO:
 230520Book de Planos-Eco Pueblo-Marquetalia Caldas-LC-DL.dwg

FECHA COPIA:
 28/04/20

DIBUJÓ

ELABORACIÓN

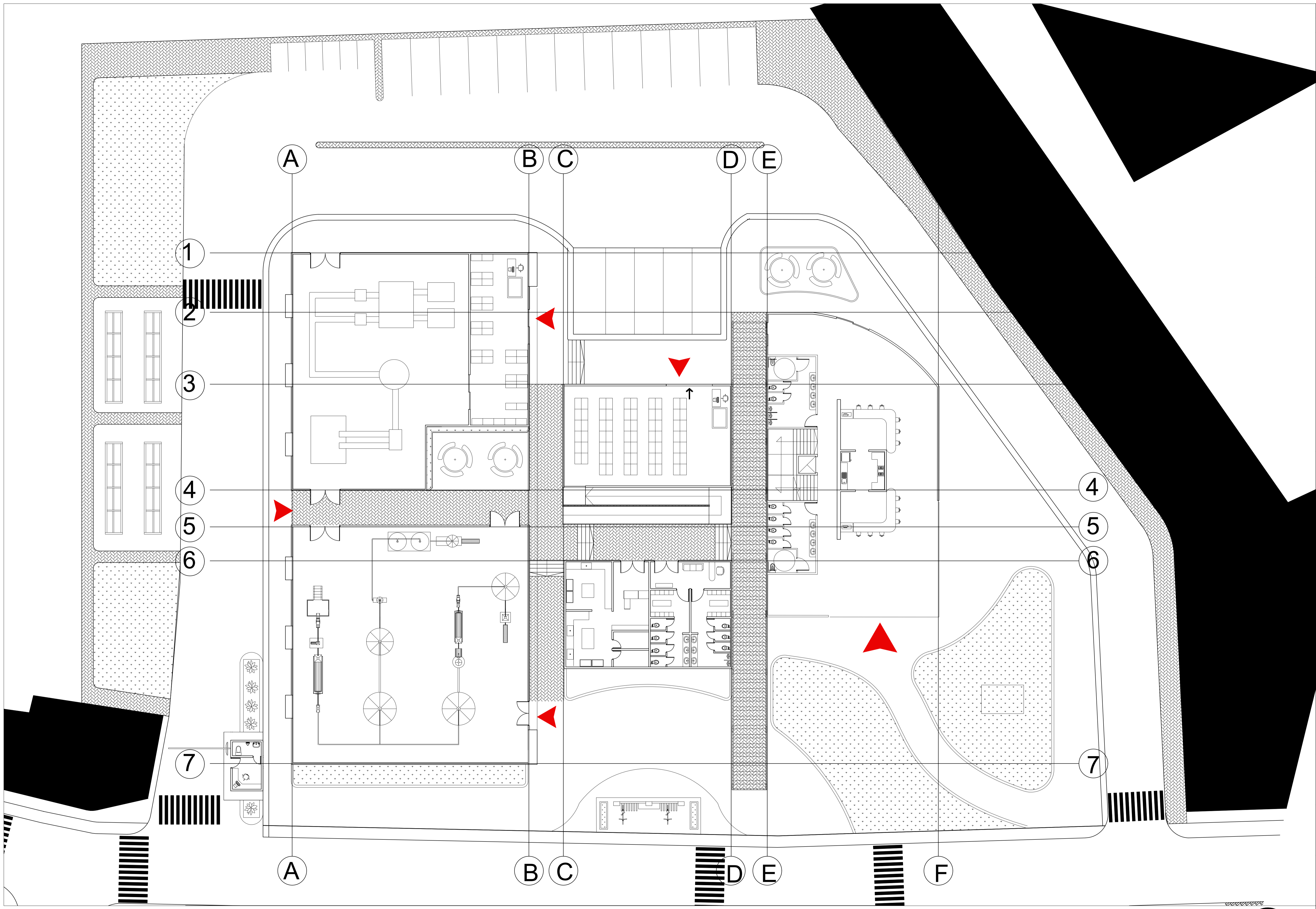

A PLANTA PRIMER NIVEL

1:150

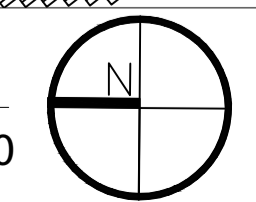

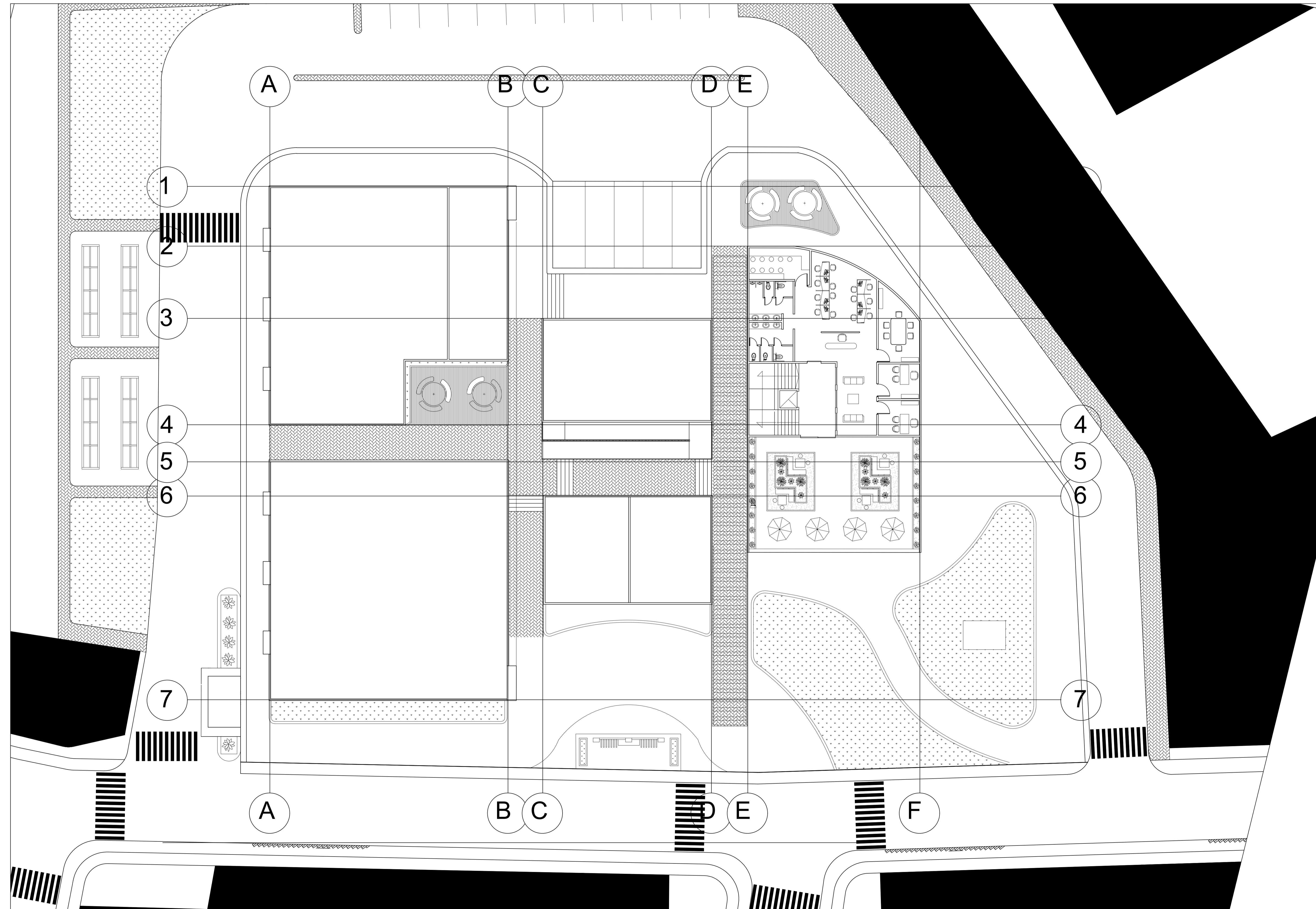

A PLANTA SEGUNDO NIVEL 1:150 

PLANO No. 11	PLANO No. A-103	REVISION 1
<p>FACULTAD DE ARQUITECTURA</p> <p>PROYECTO DE GRADO</p>		
<p>PROYECTO:</p> <p>ECO PUEBLO EN EL MUNICIPIO DE MARQUETALIA CALDAS</p> <p>BOGOTÁ 2020</p>		
<p>CONVENCIONES:</p>		
<p>CURSO:</p> <p>OPCIÓN DE ÉNFASIS GRUPO 16</p>		
<p>CONTIENE:</p> <p>1. PLANTA SEGUNDO NIVEL</p>		
<p>OBSERVACIONES:</p> <p>1.</p>		
ESCALA: INDICADA	FECHA: JUNIO 12 DE 2020	
ARCHIVO: 230520Book de Planos-Eco Pueblo-Marquetalia Caldas-LC-DL.dwg	FECHA COPIA: 28/04/20	
DIBUJÓ	ELABORACIÓN	
REVISION: 1	PLANO No. A-103	PLANCHAS No. 11 DE 26

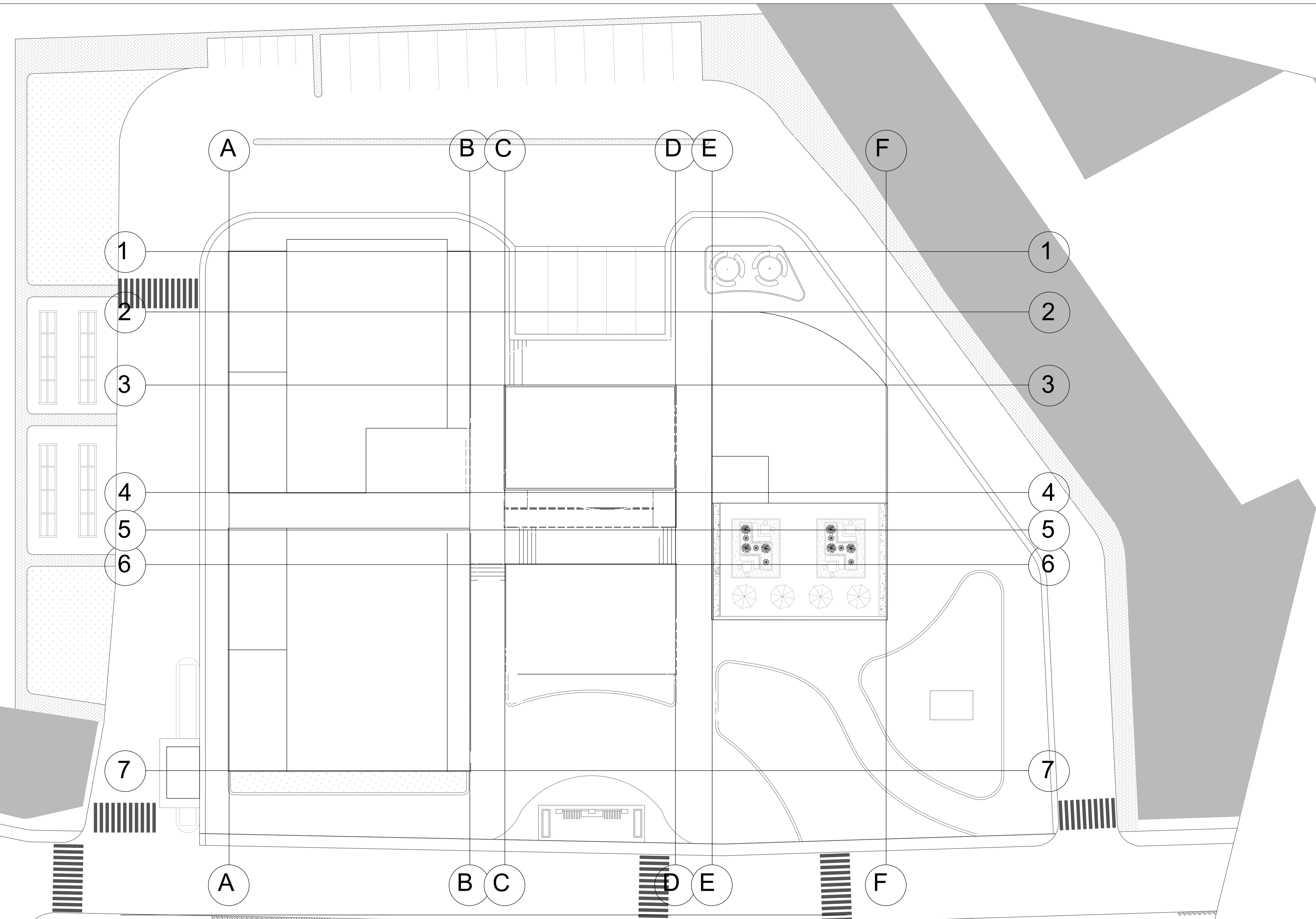

A PLANTA DE CUBIERTAS

1:150

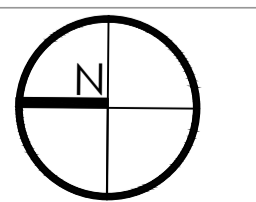

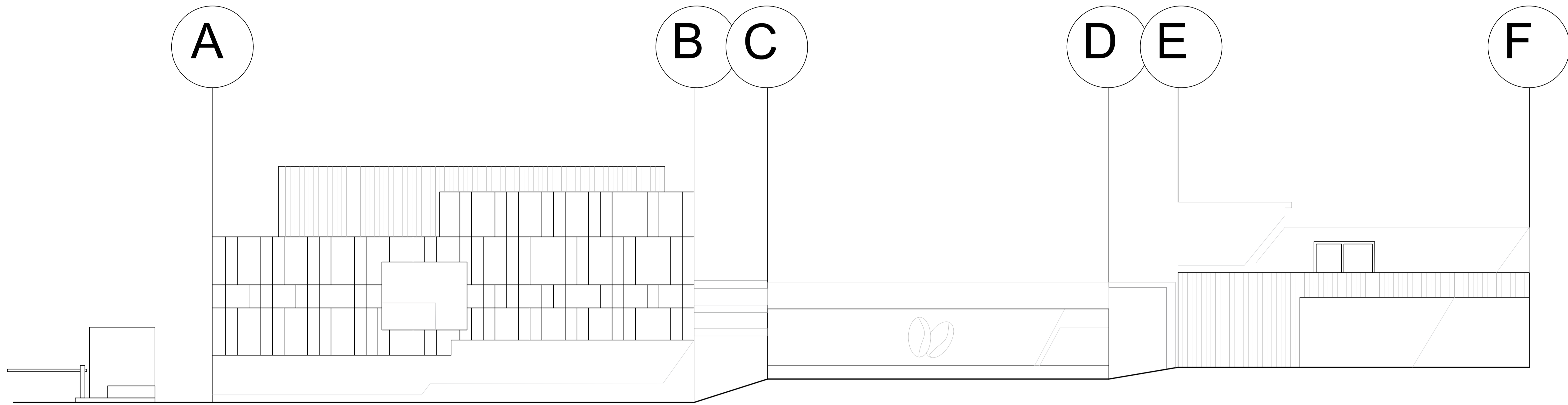

A FACHADA NORTE 1: 150

A FACHADA SUR 1: 150

FACULTAD DE ARQUITECTURA

PROYECTO DE GRADO

PROYECTO:

ECO PUEBLO EN EL MUNICIPIO DE MARQUETALIA CALDAS

BOGOTÁ 2020

CONVENCIONES:

CURSO:

OPCIÓN DE ÉNFASIS GRUPO 16

CONTIENE:

1. FACHADA NORTE
2. FACHADA SUR

OBSERVACIONES:

- 1.

ESCALA:

INDICADA

FECHA:

JUNIO 12 DE 2020

ARCHIVO:

230520Book de Planos-Eco Pueblo-Marquetalia Caldas-LC-DL.dwg

FECHA COPIA:

28/04/20

DIBUJÓ

ELABORACIÓN

REVISIÓN:

1

PLANO No.

A-201

PLANCHETA No.

13

DE 26



PLANOS
VIVIENDA COLECTIVA



FACULTAD DE ARQUITECTURA
 PROYECTO DE GRADO

PROYECTO:
 ECO PUEBLO EN EL MUNICIPIO DE MARQUETALIA CALDAS
 BOGOTÁ 2020

CONVENCIONES:
 CURSO:
 OPCIÓN DE ÉNFASIS GRUPO 16

CONTIENE:
 1. IMPLANTACIÓN VIVIENDA

OBSERVACIONES:
 1.

ESCALA:
 1: 400

FECHA:
 JUNIO 12 DE 2020

ARCHIVO:
 230520Book de Planos-Eco Pueblo-Marquetalia Caldas-LC-DL.dwg

FECHA COPIA:
 28/04/20

DIBUJÓ

ELABORACIÓN



LOCALIZACIÓN
 N.T.S.

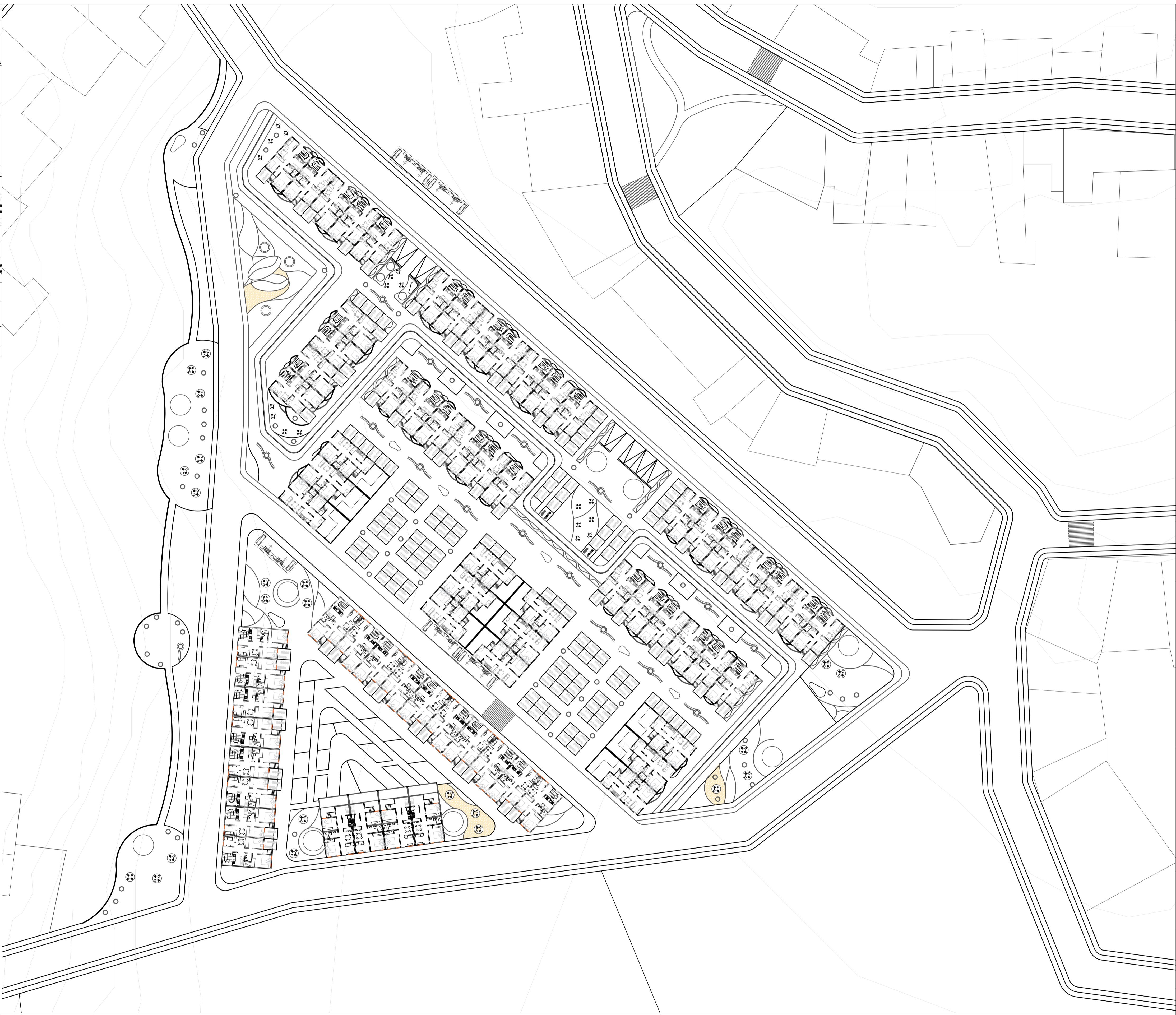

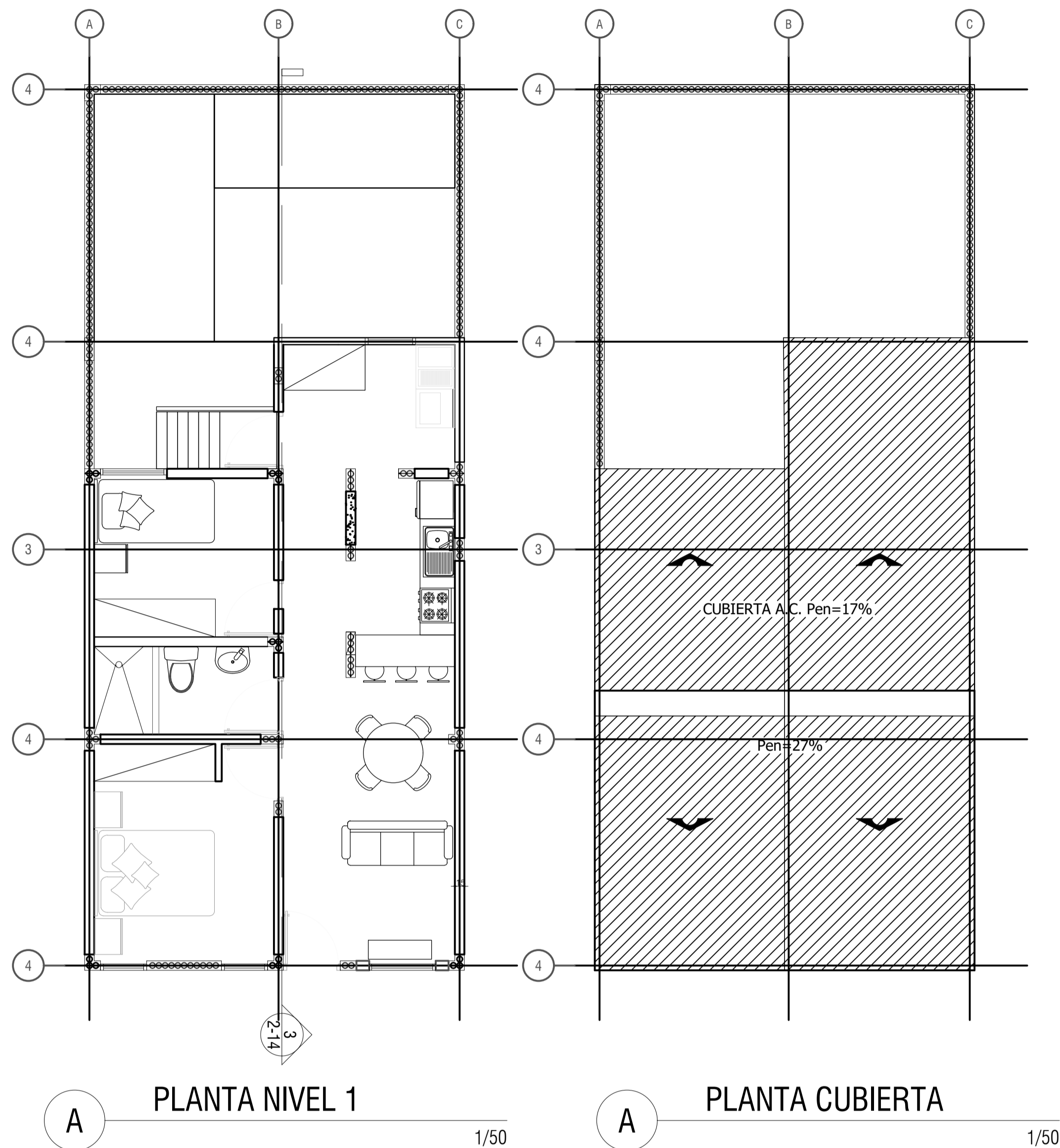

A PLANTA NIVEL 1 1/50

A PLANTA CUBIERTA 1/50

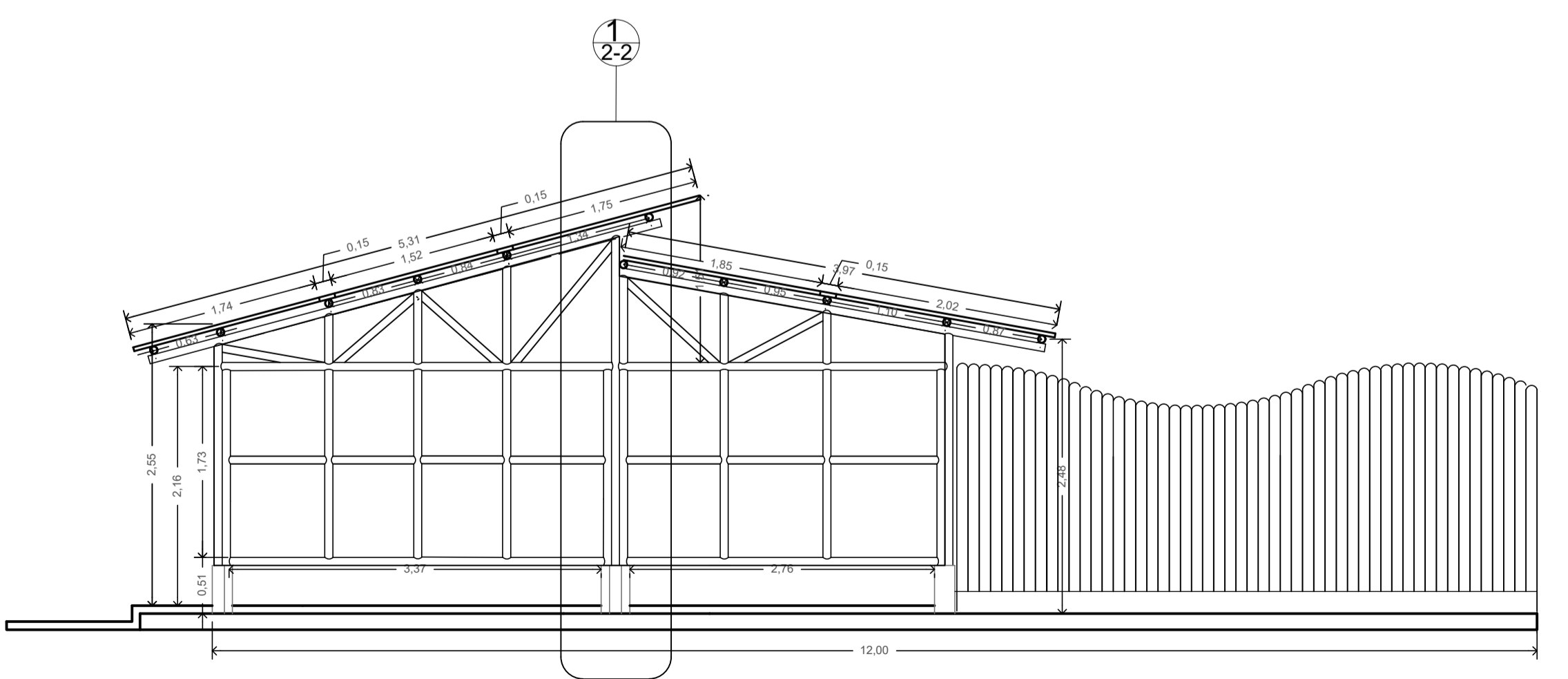

A CORTE LONGITUDINAL 1/30



A FACHADA PRINCIPAL 1/30

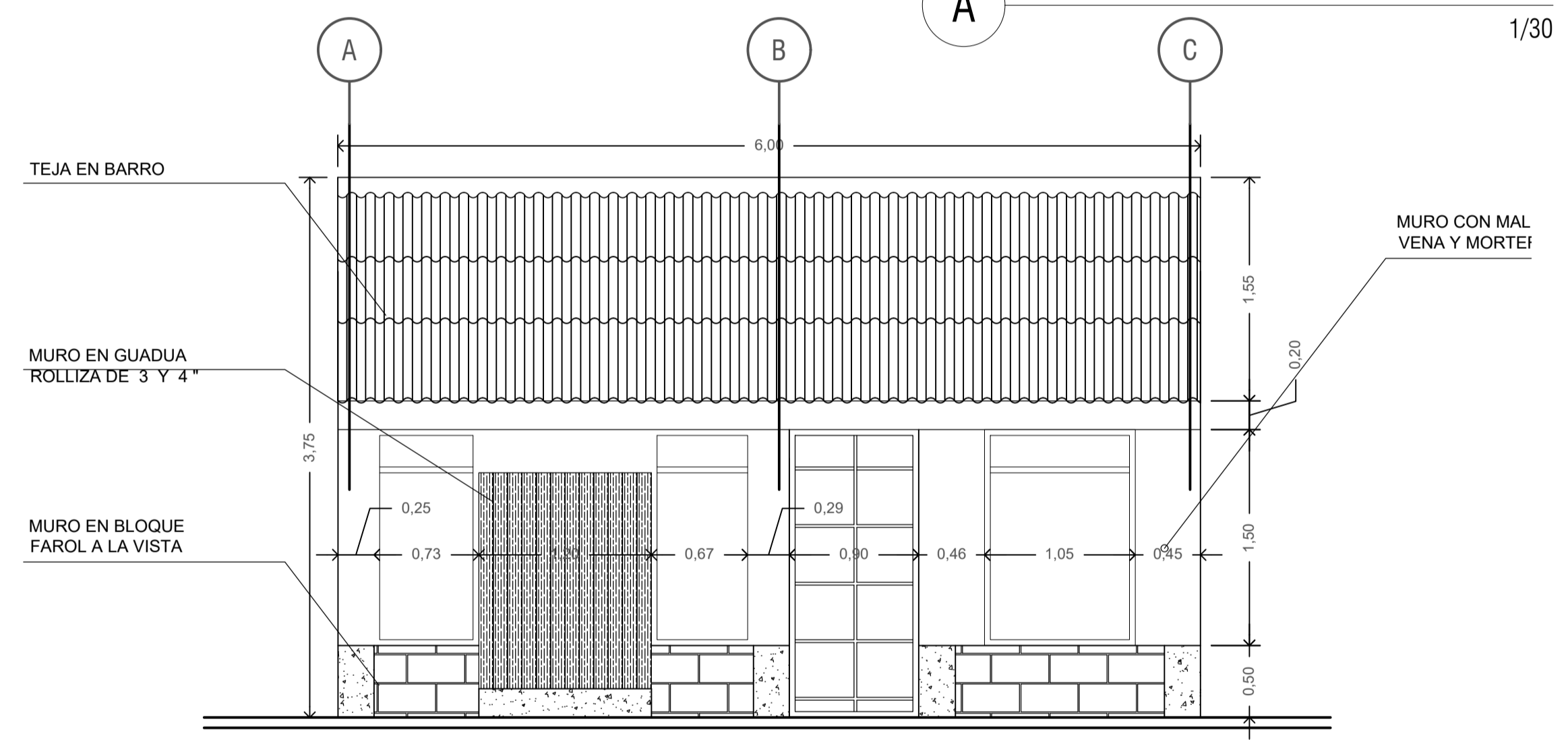

A FACHADA POSTERIOR 1/30

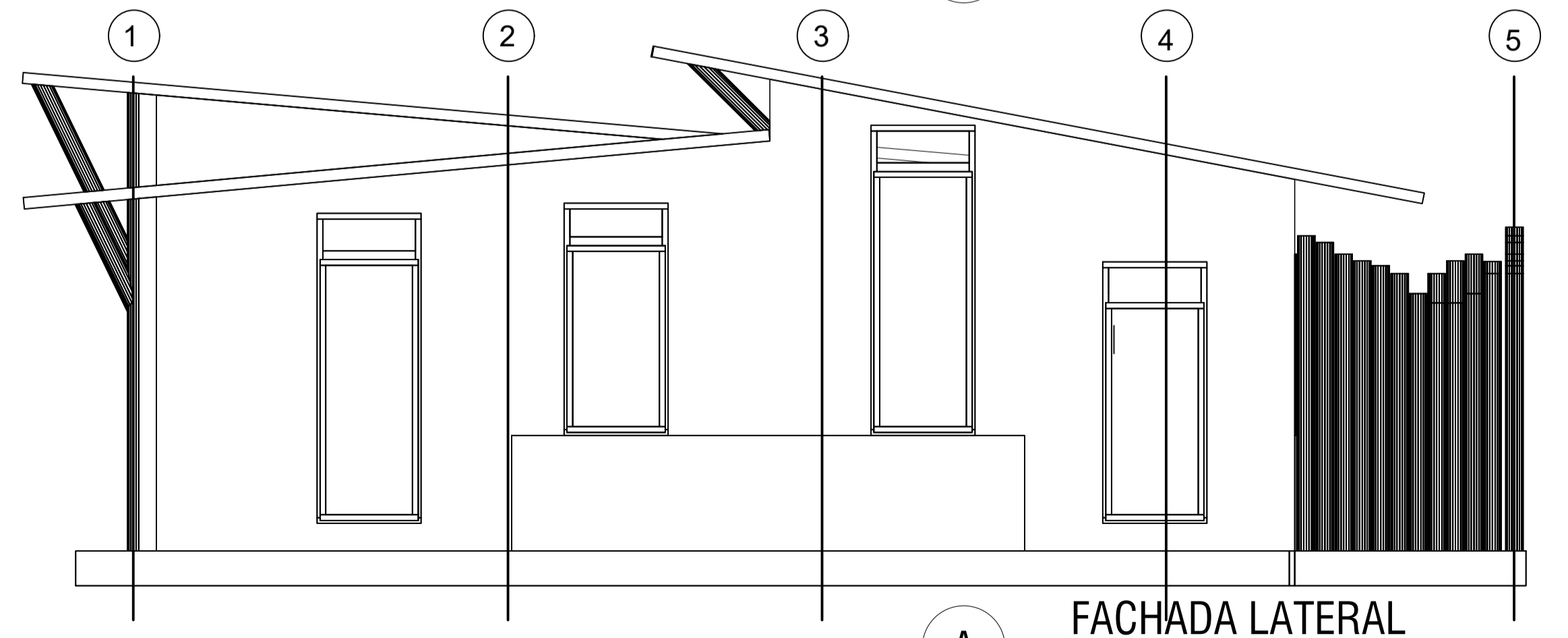

A FACHADA LATERAL 1/30

26 DE 15	901-A	1
FACULTAD DE ARQUITECTURA PROYECTO DE GRADO		
PROYECTO: ECO PUEBLO EN EL MUNICIPIO DE MARQUETALIA CALDAS BOGOTÁ 2020		
CONVENCIONES:		
CURSO: OPCION DE ÉNFASIS		
CONTIENE: 1. PLANTA ARQUITECTONICA 2. FACHADAS 3. CORTE LONGITUDINAL		
OBSERVACIONES: 1.		
ESCALA: INDICADA	FECHA: JUNIO 12 DE 2020	
ARCHIVO: Detalles Constructivos-DL-VC.dwg	FECHA COPIA: 28/04/20	
DIBUJÓ	ELABORACIÓN	
REVISIÓN: 1	PLANO No. A-106	PLANCHA No. 15 DE 26

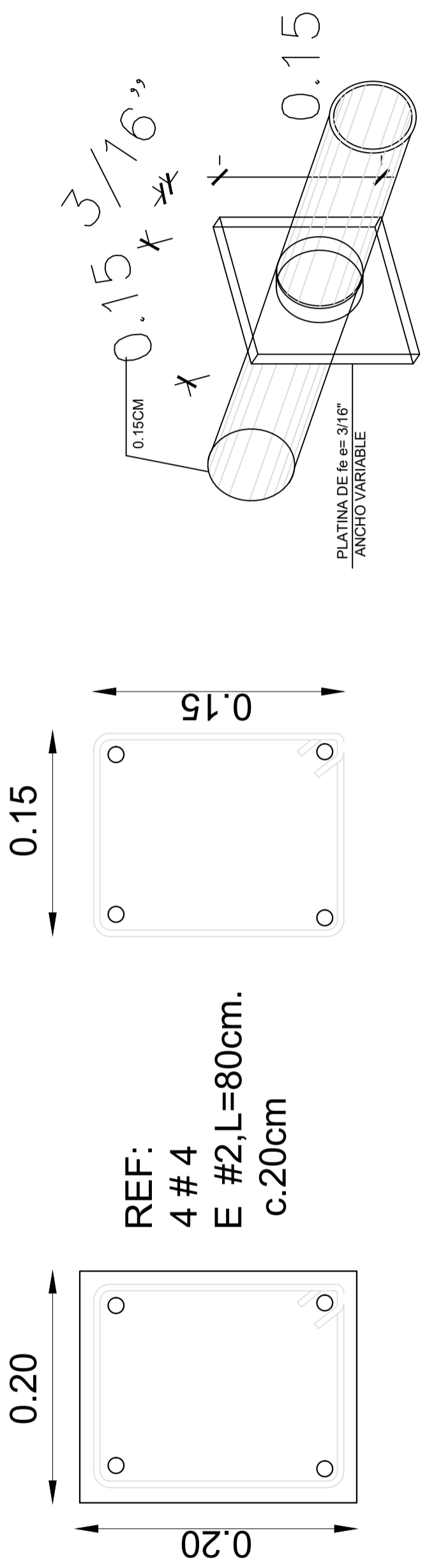
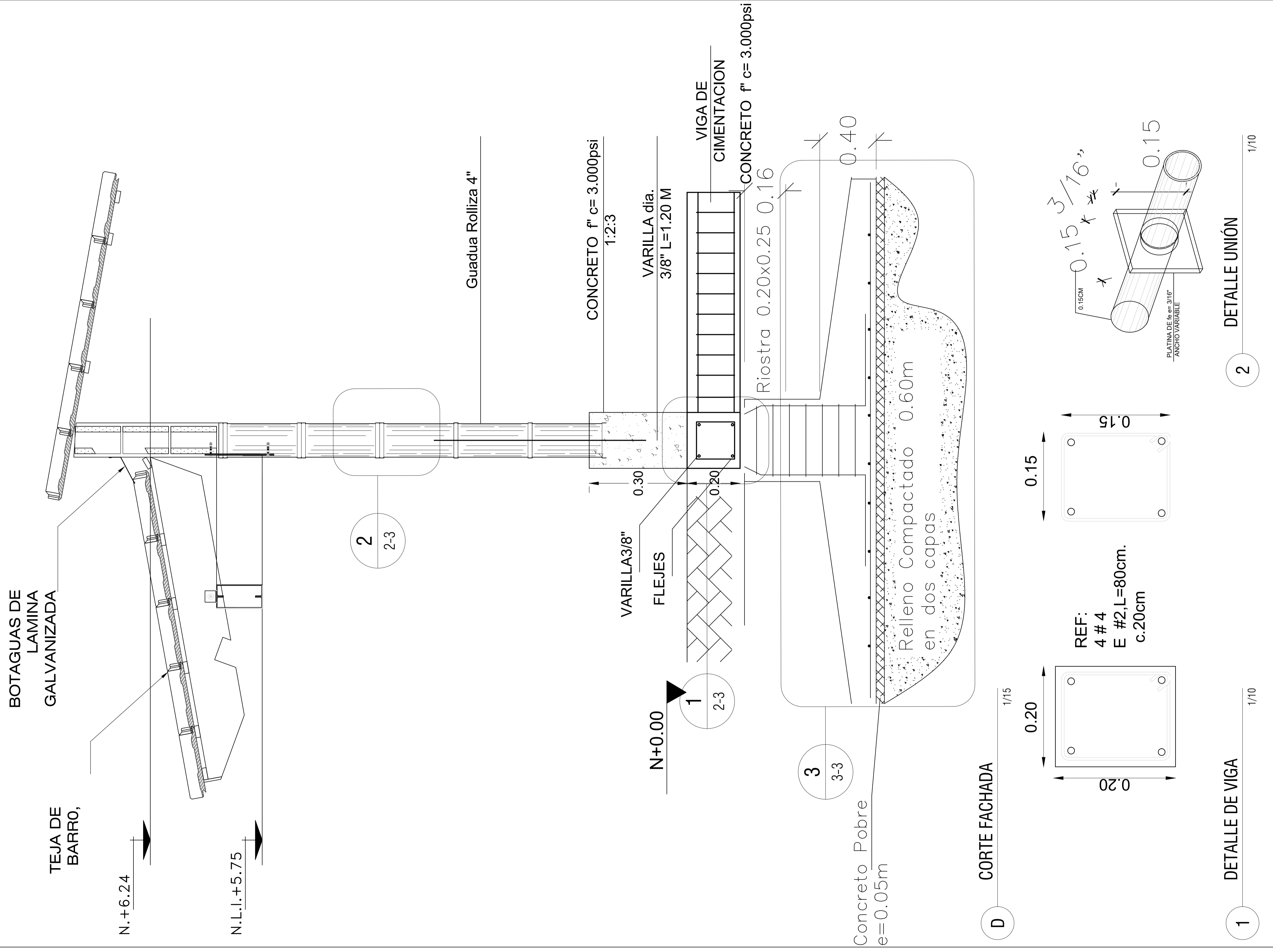

REVISIÓN	PLANO No.	PLANCHILLA No.
1	A-107	16 DE 26
UNIVERSIDAD La Gran Colombia	FACULTAD DE ARQUITECTURA	
PROYECTO DE GRADO		
PROYECTO:		
ECO PUEBLO EN EL MUNICIPIO DE MARQUETALIA CALDAS		
BOGOTÁ 2020		
CONVENCIONES:		
CURSO:		
OPCIÓN DE ÉNFASIS		
CONTIENE:		
1. CORTE FACHADA		
2. DETALLE DE VIGA		
3. DETALLE DE UNIÓN EN GUADUA		
OBSERVACIONES:		
1.		
ESCALA:	FECHA:	
INDICADA	JUNIO 12 DE 2020	
ARCHIVO:	FECHA COPIA:	
Detalles Constructivos-DL-VC.dwg	28/04/20	
DIBUJO	ELABORACIÓN	

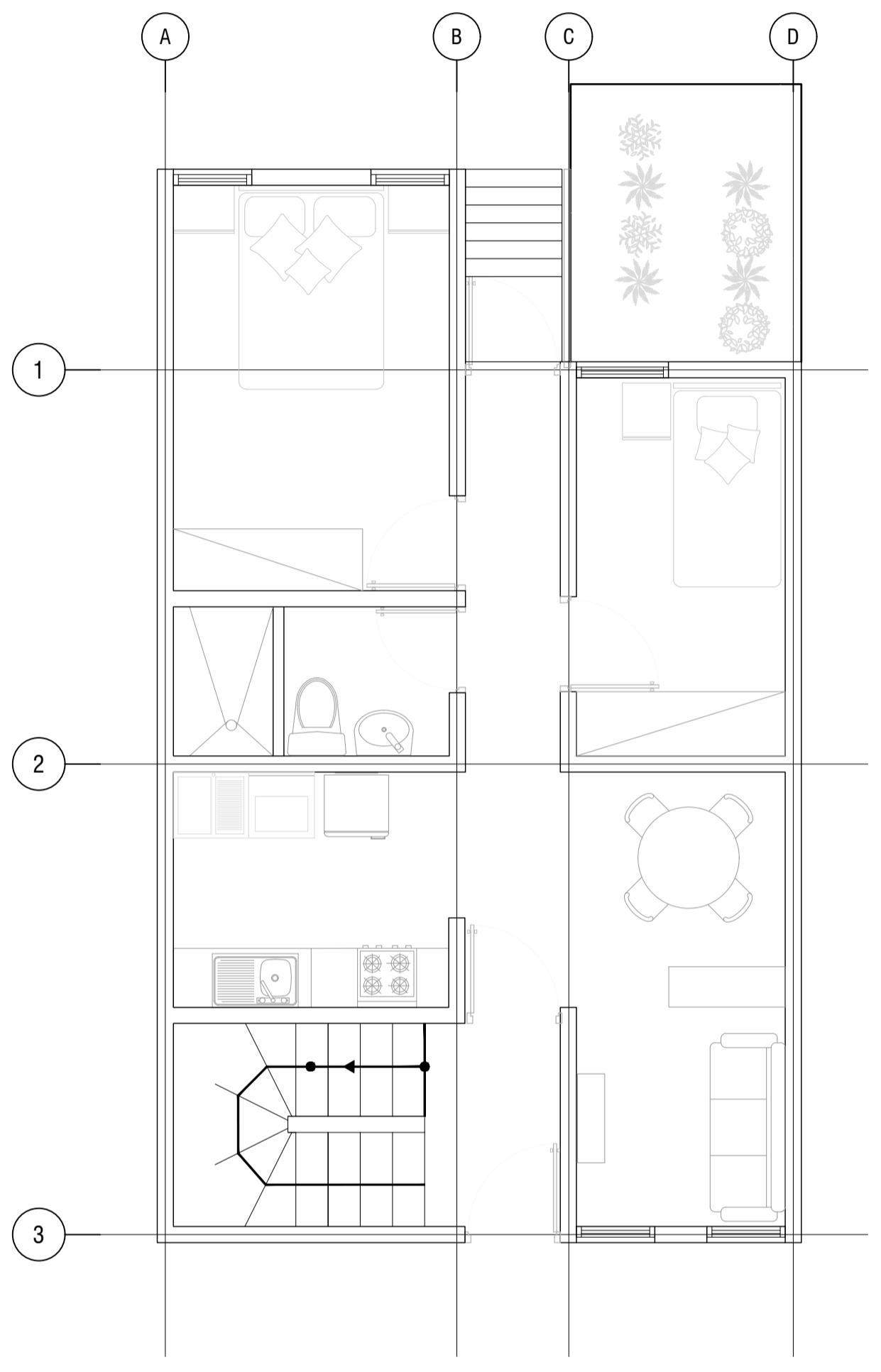

A PLANTA PRIMER NIVEL 1: 50

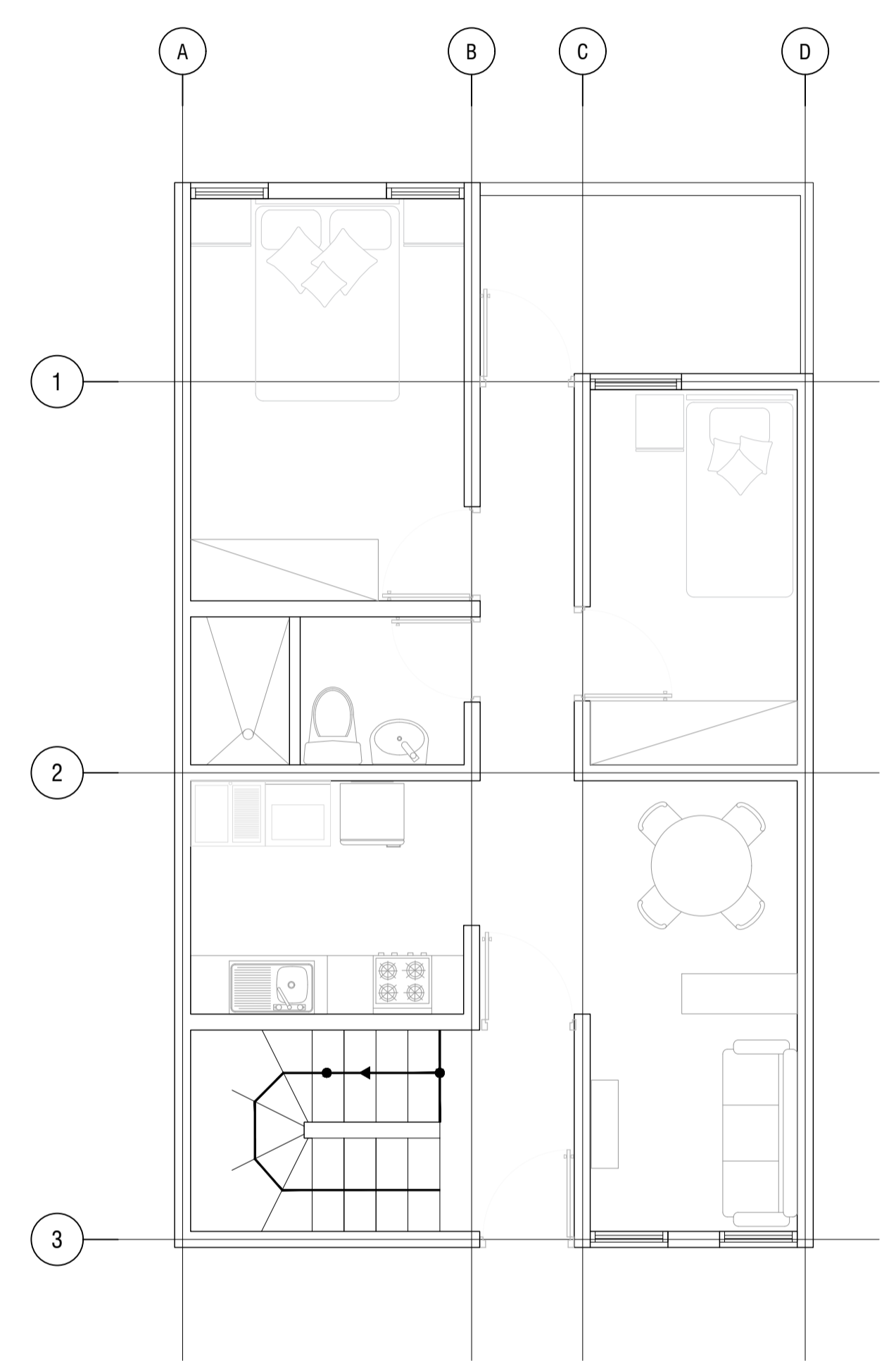

A PLANTA SEGUNDO NIVEL 1: 50

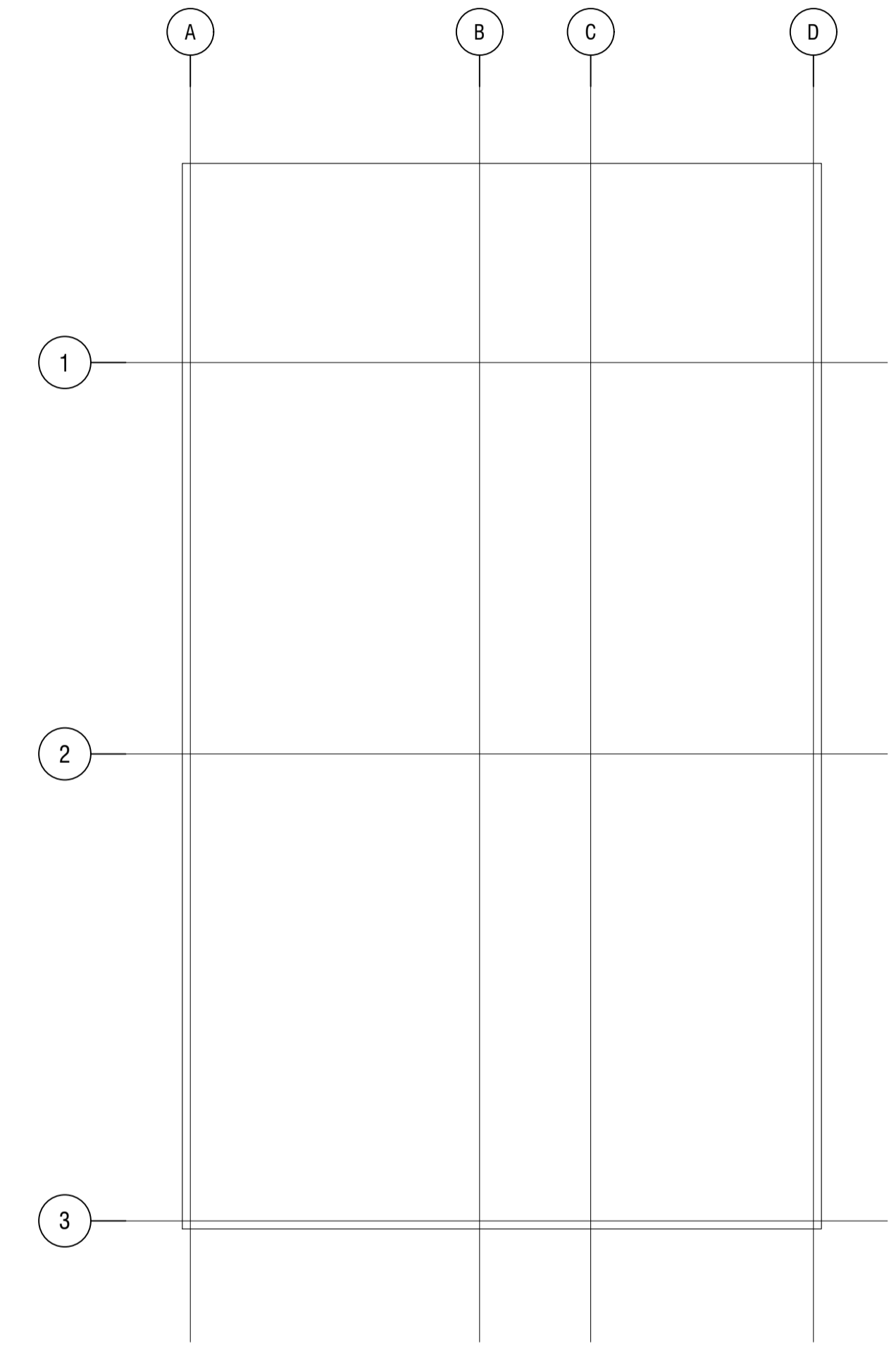

A PLANTA DE CUBIERTAS 1: 50

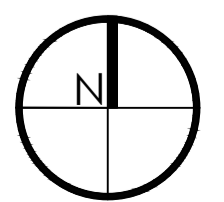

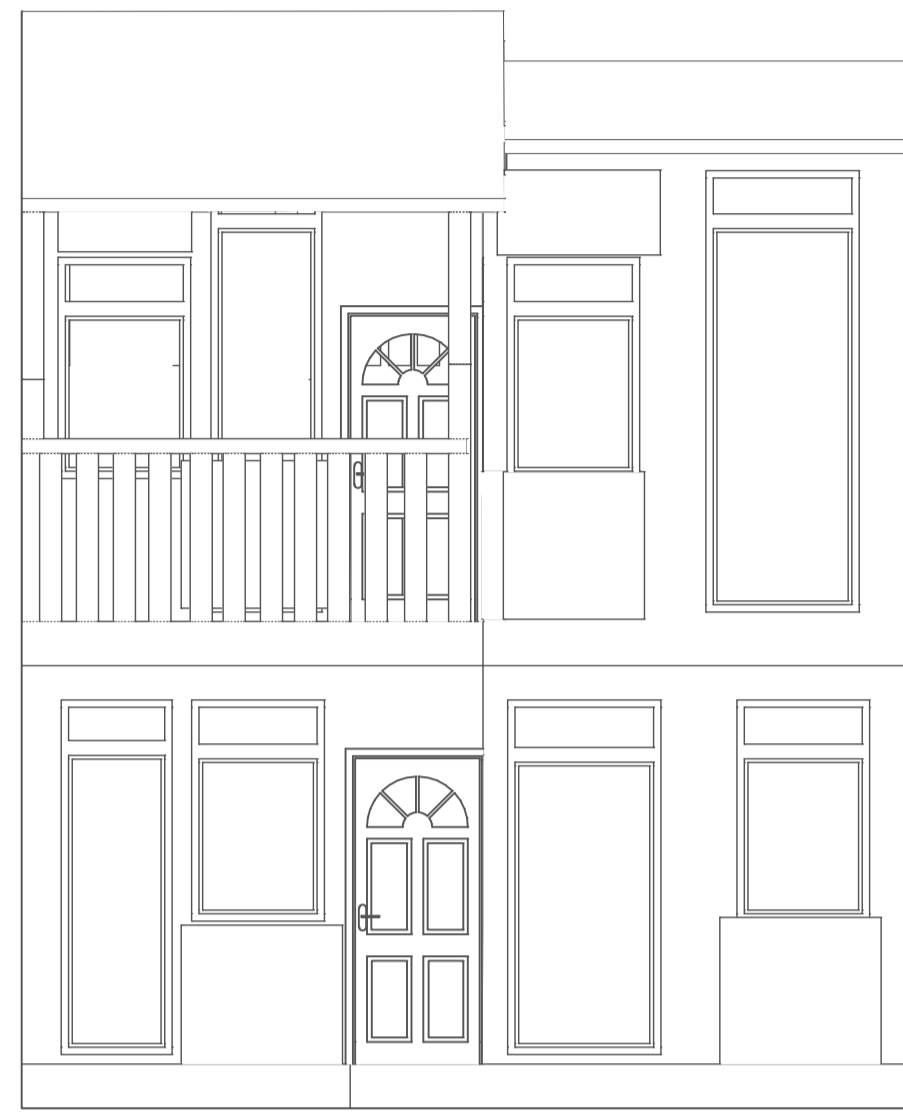

A

FACHADA NORTE

1:150

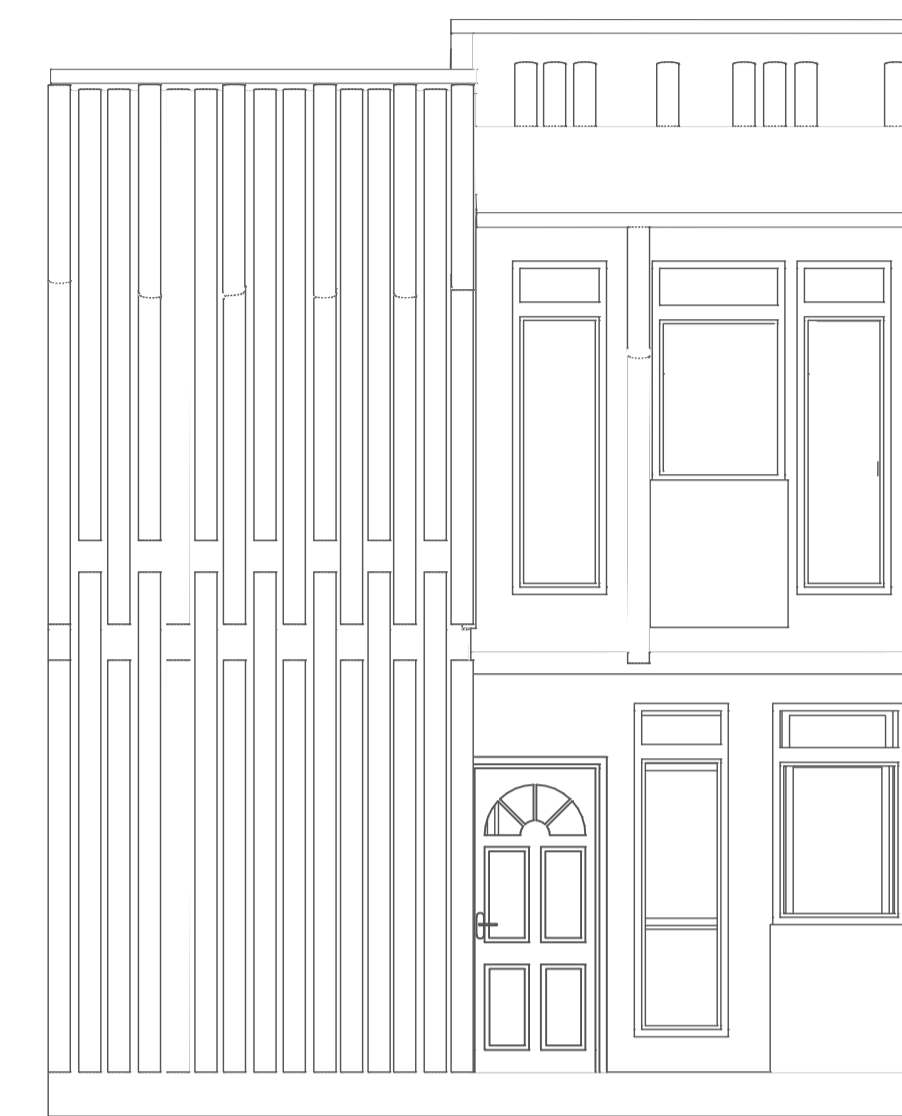

A

FACHADA SUR

1:150



A

FACHADA OESTE

1:150

REVISIÓN: 1
PLANO No. A-205
DE 26



FACULTAD DE ARQUITECTURA

PROYECTO DE GRADO

PROYECTO:

ECO PUEBLO EN EL MUNICIPIO DE MARQUETALIA CALDAS

BOGOTÁ 2020

CONVENCIONES:

CURSO:

OPCIÓN DE ÉNFASIS GRUPO 16

CONTIENE:

1. FACHADA NORTE
2. FACHADA SUR
3. FACHADA OESTE

OBSERVACIONES:

- 1.

ESCALA:

INDICADA

FECHA:

JUNIO 12 DE 2020

ARCHIVO: 230520Book de Planos-Eco Pueblo-Marquetalia Caldas-LC-DL.dwg

FECHA COPIA:

28/04/20

DIBUJÓ

ELABORACIÓN

REVISIÓN: 1

PLANO No. A-205

PLANO No. 20

DE 26